

+PIU



**OLIMPIA
SPLENDID**
NUOVI SISTEMI USER FRIENDLY

ISTRUZIONI PER INSTALLAZIONE, USO E MANUTENZIONE **I**

INSTRUCTIONS FOR INSTALLATION, USE AND MAINTENANCE **GB**

INSTRUCTIONS POUR L'INSTALLATION, L'EMPLOI ET L'ENTRETIEN **F**

HANDBUCH FÜR INSTALLATION, GEBRAUCH UND WARTUNG **D**

INSTRUCCIONES PARA LA INSTALACIÓN, USO Y MANTENIMIENTO **E**

MANUAL DE INSTALAÇÃO INSTRUÇÕES DE USO E MANUTENÇÃO **P**

AANWIJZINGEN VOOR DE INSTALLATIE, HET GEBRUIK EN HET ONDERHOUD **NL**

ΕΓΧΕΙΡΙΔΙΟ ΟΔΗΓΙΩΝ ΤΟΠΟΘΕΤΗΣΗΣ ΚΑΙ ΧΡΗΣΗΣ **GR**

	I		GB		F		D	
PAG	INDICE		INDEX		SOMMAIRE		INHALTSVERZEICHNIS	
6	1	GENERALITA'	1	GENERAL INFORMATION	1	GENERALITES	1	ALLGEMEINES
6	1.1	INFORMAZIONI GENERALI	1.1	GENERAL INFORMATION	1.1	INFORMATIONS GENERALES	1.1	ALLGEMEINE INFORMATIONEN
8	1.2	SIMBOLOGIA	1.2	SYMBOLS	1.2	SYMBOLOLOGIE	1.2	BILDSYMBOLE
8	1.2.1	Pittogrammi redazionali	1.2.1	Editorial pictograms	1.2.1	Pictogrammes rédactionnels	1.2.1	Bildsymbole
8	1.2.2	Pittogrammi relativi alla sicurezza	1.2.2	Safety pictograms	1.2.2	Pictogrammes concernant la sécurité	1.2.2	Bildsymbole zur Sicherheit
10	1.3	USO PREVISTO	1.3	INTENDED USE	1.3	UTILISATION PRÉVUE	1.3	VORGESEHENER GEBRAUCH
10	1.4	AVVERTENZE	1.4	WARNINGS	1.4	MISES EN GARDE	1.4	WICHTIGE HINWEISE
12	1.5	ACCESSORI A CORREDO	1.5	ACCESSORIES SUPPLIED	1.5	XACCESSOIRES FOURNIS	1.5	GELIEFERTES ZUBEHÖR
14	2	INSTALLAZIONE	2	INSTALLATION	2	INSTALLATION	2	INSTALLATION
14	2.1	IDENTIFICAZIONE DELLE PARTI PRINCIPALI	2.1	IDENTIFICATION OF MAIN COMPONENTS	2.1	IDENTIFICATION DES COMPOSANTS PRINCIPAUX	2.1	BEZEICHNUNG DER WICHTIGSTEN TEILE
14	2.2	AVVERTENZE	2.2	WARNING	2.2	MISE EN GARDE	2.2	WICHTIGER HINWEIS
16	2.3	INSTALLAZIONE MOBILE	2.3	MOBILE INSTALLATION	2.3	INSTALLATION MOBILE	2.3	BEWEGLICHE INSTALLATION
16	2.4	INSTALLAZIONE FISSA	2.4	FIXED INSTALLATION	2.4	INSTALLATION FIXE	2.4	FESTE INSTALLATION
18	2.5	ALLACCIAMENTO ELETTRICO	2.5	CONNECTION TO THE MAINS	2.5	BRANCHEMENT ELECTRIQUE	2.5	ELEKTRISCHER ANSCHLUß
20	3	USO E MANUTENZIONE	3	USE AND MAINTENANCE	3	UTILISATION ET ENTRETIEN	3	GEBRAUCH UND INSTANDHALTUNG
20	3.1	LEGENDA DEI SIMBOLI E TASTI DEL PANNELLO COMANDI	3.1	KEY TO THE SYMBOLS AND BUTTONS ON CONTROL PANEL	3.1	LEGENDE DES SYMBOLES ET DES TOUCHES DU PANNEAU DE COMMANDE	3.1	LEGENDE DER SYMBOLE UND TASTEN DER BEDIENKONSOLE
22	3.2	LEGENDA DEI SIMBOLI E TASTI DEL TELECOMANDO	3.2	KEY TO THE SYMBOLS AND BUTTONS ON REMOTE CONTROL	3.2	LEGENDE DES SYMBOLES ET DES TOUCHES DE LA TELECOMMANDE	3.2	LEGENDE DER SYMBOLE UND TASTEN DER FERNBEDIENUNG
22	3.3	ACCENSIONE GENERALE E GESTIONE DEL FUNZIONAMENTO	3.3	SWITCHING ON THE APPLIANCE AND FUNCTION MANAGEMENT	3.3	MISE EN MARCHÉ GÉNÉRALE ET GESTION DU FONCTIONNEMENT	3.3	EINSCHALTEN UND BETRIEBSSTEUERUNG
26	3.4	INSERIMENTO DELLE BATTERIE	3.4	INSTALLING THE BATTERIES	3.4	INTRODUCTION DES PILES	3.4	DAS EINSETZEN DER BATTERIEN
28	3.5	ACCENSIONE/SPEGNIMENTO DELL'APPARECCHIO	3.5	SWITCHING THE APPLIANCE ON/OFF	3.5	ALLUMAGE/EXTINCTION DE L'APPAREIL	3.5	EINSCHALTEN/AUSSCHALTEN DES GERÄTES
28	3.6	MODALITÀ VENTILAZIONE	3.6	VENTILATION MODE	3.6	MODE VENTILATION	3.6	BETRIEBSART BELÜFTUNG
30	3.7	FUNZIONAMENTO IN RAFFREDDAMENTO	3.7	COOLING FUNCTION	3.7	FONCTIONNEMENT EN MODE REFROIDISSEMENT	3.7	KÜHLFUNKTION
30	3.8	FUNZIONAMENTO IN SOLA DEUMIDIFICAZIONE	3.8	DEHUMIDIFICATION ONLY FUNCTION	3.8	FONCTIONNEMENT EN MODE DÉSHUMIDIFICATION UNIQUEMENT	3.8	NUR ENTFEUCHTUNGSFUNKTION
32	3.9	FUNZIONAMENTO NOTTURNO	3.9	NIGHT FUNCTION	3.9	FONCTIONNEMENT NOCTURNE	3.9	NACHTBETRIEB
34	3.10	FUNZIONAMENTO AUTOMATICO	3.10	AUTOMATIC FUNCTIONING	3.10	FONCTIONNEMENT AUTOMATIQUE	3.10	AUTOMATIKBETRIEB
34	3.11	FUNZIONAMENTO TURBO	3.11	TURBO FUNCTIONING	3.11	FONCTIONNEMENT TURBO	3.11	TURBOBETRIEB
36	3.12	FUNZIONAMENTO CON TIMER	3.12	FUNCTIONING WITH TIMER	3.12	FONCTIONNEMENT AVEC TEMPORISATEUR	3.12	BETRIEB MIT TIMER
36	3.12.1	SETTAGGIO TIMER DI ACCENSIONE DAL TELECOMANDO	3.12.1	SETTING SWITCH-ON TIMER FROM REMOTE CONTROL	3.12.1	REGLAGE DU TEMPORISATEUR D'ALLUMAGE DEPUIS LA TELECOMMANDE	3.12.1	SETUP TIMER FÜR EINSCHALTUNG VON FERNBEDIENUNG
38	3.12.2	SETTAGGIO TIMER DI SPEGNIMENTO DAL TELECOMANDO	3.12.2	SETTING SWITCH-OFF TIMER FROM REMOTE CONTROL	3.12.2	REGLAGE DU TEMPORISATEUR D'EXTINCTION DEPUIS LA TELECOMMANDE	3.12.2	SETUP TIMER FÜR AUSSCHALTUNG VON FERNBEDIENUNG
38	3.12.3	SETTAGGIO TIMER DI ACCENSIONE DAL PANNELLO COMANDI	3.12.3	SETTING SWITCH-ON TIMER FROM CONTROL PANEL	3.12.3	REGLAGE DU TEMPORISATEUR D'ALLUMAGE DEPUIS LE PANNEAU DE COMMANDE	3.12.3	SETUP TIMER FÜR EINSCHALTUNG VON BEDIENKONSOLE
40	3.12.4	SETTAGGIO TIMER DI SPEGNIMENTO DAL PANNELLO COMANDI	3.12.4	SETTING SWITCH-OFF TIMER FROM CONTROL PANEL	3.12.4	REGLAGE DU TEMPORISATEUR D'EXTINCTION DEPUIS LE PANNEAU DE COMMANDE	3.12.4	SETUP TIMER FÜR AUSSCHALTUNG VON BEDIENKONSOLE
40	3.13	RESETTAGGIO DI TUTTE LE FUNZIONI DEL TELECOMANDO	3.13	RESETTING ALL THE REMOTE CONTROL FUNCTIONS	3.13	REMISE A ZERO DE TOUTES LES FONCTIONS DE LA TELECOMMANDE	3.13	RESET ALLER FUNKTIONEN VON FERNBEDIENUNG

ÍNDICE

1	GENERALIDADES
1.1	INFORMACIONES GENERALES
1.2	SIMBOLOGÍA
1.2.1	Pictogramas informativos
1.2.2	Pictogramas relativos a la seguridad
1.3	USO PREVISTO
1.4	ADVERTENCIAS
1.5	ACCESORIOS EN DOTACIÓN
2	INSTALACIÓN
2.1	IDENTIFICACIÓN DE LAS PARTES PRINCIPALES
2.2	ADVERTENCIAS
2.3	INSTALACIÓN MÓVIL
2.4	INSTALACIÓN FIJA
2.5	CONEXION ELÉCTRICA
3	USO Y MANTENIMIENTO
3.1	LEYENDA DE LOS SÍMBOLOS Y BOTONES DEL PANEL DE MANDOS
3.2	LEYENDA DE LOS SÍMBOLOS Y BOTONES DEL CONTROL REMOTO
3.3	ENCENDIDO GENERAL Y CONDUCCION DEL FUNCIONAMIENTO
3.4	INTRODUCCION DE LAS BATERIA
3.5	ENCENDIDO/APAGADO DEL APARATO
3.6	MODO VENTILACIÓN
3.7	FUNCIONAMIENTO CON EL MODO ENFRIAMIENTO
3.8	FUNCIONAMIENTO SOLO CON EL MODO DESHUMIDIFICACION
3.9	FUNCIONAMIENTO NOCTURNO
3.10	FUNCIONAMIENTO AUTOMÁTICO
3.11	FUNCIONAMIENTO TURBO
3.12	FUNCIONAMIENTO CON TEMPORIZADOR
3.12.1	AJUSTE TEMPORIZADOR DE ENCENDIDO MEDIANTE EL CONTROL REMOTO
3.12.2	AJUSTE TEMPORIZADOR DE APAGADO MEDIANTE EL CONTROL REMOTO
3.12.3	AJUSTE TEMPORIZADOR DE ENCENDIDO MEDIANTE EL PANEL DE MANDOS
3.12.4	AJUSTE TEMPORIZADOR DE APAGADO MEDIANTE EL PANEL DE MANDOS
3.13	REAJUSTE DE TODAS LAS FUNCIONES DEL CONTROL REMOTO
3.14	REENCENDIDO AUTOMÁTICO

ÍNDICE

1	GENERALIDADES
1.1	INFORMAÇÕES GERAIS
1.2	SIMBOLOGIA
1.2.1	Pictogramas redaccionais
1.2.2	Pictogramas relativos à segurança
1.3	USO PREVISTO
1.4	ADVERTÊNCIAS
1.5	ACESSÓRIOS FORNECIDOS
2	INSTALAÇÃO
2.1	IDENTIFICAÇÃO DAS PARTES PRINCIPAIS
2.2	ADVERTÊNCIAS
2.3	INSTALAÇÃO AMOVÍVEL
2.4	INSTALAÇÃO FIXA
2.5	LIGAÇÃO ELÉCTRICA
3	USO E MANUTENÇÃO
3.1	LEGENDA DOS SÍMBOLOS E DOS BOTÕES DO PAINEL DE COMANDOS
3.2	LEGENDA DOS SÍMBOLOS E DOS BOTÕES DO TELECOMANDO
3.3	ACENDIMENTO GERAL E GESTÃO DO FUNCIONAMENTO
3.4	INTRODUÇÃO DAS PILHAS
3.5	LIGAR/DESLIGAR O APARELHO
3.6	MODALIDADE DE VENTILAÇÃO
3.7	FUNCIONAMENTO NA MODALIDADE ARREFECIMENTO
3.8	FUNCIONAMENTO APENAS NA MODALIDADE DESUMIDIFICAÇÃO
3.9	FUNCIONAMENTO NOCTURNO
3.10	FUNCIONAMENTO AUTOMÁTICO
3.11	FUNCIONAMENTO TURBO
3.12	FUNCIONAMENTO COM TEMPORIZADOR
3.12.1	PROGRAMAÇÃO DO TEMPORIZADOR DE LIGAÇÃO NO TELECOMANDO
3.12.2	PROGRAMAÇÃO DO TEMPORIZADOR DE DESLIGAÇÃO NO TELECOMANDO
3.12.3	PROGRAMAÇÃO DO TEMPORIZADOR DE LIGAÇÃO NO PAINEL DE COMANDOS
3.12.4	PROGRAMAÇÃO DO TEMPORIZADOR DE DESLIGAÇÃO NO PAINEL DE COMANDOS
3.13	REPROGRAMAÇÃO DE TODAS AS FUNÇÕES DO TELECOMANDO
3.14	RECOMEÇO AUTOMÁTICO

INHOUDSOPGAVE

1	ALGEMEEN
1.1	ALGEMENE INFORMATIE
1.2	GEBRUIKTE SYMBOLEN
1.2.1	Redactionele pictogrammen
1.2.2	Pictogrammen met betrekking tot de veiligheid
1.3	VOORZIEN GEBRUIK
1.4	BELANGRIJKE AANMELZINGEN
1.5	STANDAARDACCESSOIRES
2	INSTALLATIE
2.1	IDENTIFICATIE VAN DE VOORNAAMSTE ONDERDELEN
2.2	BELANGRIJKE AANMELZINGEN
2.3	MOBIELE INSTALLATIE
2.4	VASTE INSTALLATIE
2.5	E L E K T R I S C H AANSLUITING
3	GEBRUIKEN ONDERHOUD
3.1	LEGENDA VAN DE SYMBOLEN EN DE TOETSEN VAN HET BEDIENINGSPANEEL
3.2	LEGENDA VAN DE SYMBOLEN EN DE TOETSEN VAN DE AFSTANDSBEDIENING
3.3	ALGEMENE INSCHAKELING EN BEDIENING VAN DE WERKING
3.4	PLAATSING VAN DE BATTERIJEN
3.5	INSCHAKELING/ UITSCHAKELING VAN HET APPARAAT
3.6	VENTILATIEWERKWIJZE
3.7	WERKING OP DE KOELSTAND
3.8	WERKING OP DE STAND MET UITSLUITEND ONTVOCHTIGING
3.9	NACHTWERKING
3.10	AUTOMATISCHE WERKING
3.11	WERKING TURBO
3.12	WERKING MET TIMER
3.12.1	INSTELLING TIMER VOOR INSCHAKELING DOOR AFSTANDSBEDIENING
3.12.2	INSTELLING TIMER VOOR UITSCHAKELING DOOR AFSTANDSBEDIENING
3.12.3	INSTELLING TIMER VOOR INSCHAKELING DOOR BEDIENINGSPANEEL
3.12.4	INSTELLING TIMER VOOR UITSCHAKELING DOOR BEDIENINGSPANEEL
3.13	RESETTEN VAN ALLE FUNCTIES VAN DE AFSTANDSBEDIENING
3.14	AUTORESTART

ĐÁÑĒĂ×Ī Ĭ ĀĪ A

1	ĀĪĒĒĂ	7
1.1	ĀĪĒĒĂÓ ĐĒĒŦĪ ŌĪ ŒĒĂŌ	7
1.2	ŌŌĪ ĀĪ ĒĒŌĪ Ĭ Ē	9
1.2.1	Ō=āāāāāŦĪ Ī āōā ōŦĪ ōāĪ çō	9
1.2.2	Ō=āāāāāŦĪ Ī āōā ō=āōēŦĪ Ī ā ōçĪ āōçŦĒĒĒĒ	9
1.3	ĐŦĪ ĀĒĀĐĪ Ĭ ĀĪ Ç ×ŦĒÇŌÇ	11
1.4	ĐŦĪ ĀĒĀĐĪ ĐĪ ĒÇŌĀĪŌ	11
1.5	ĀĪ ĀŌĪ ŌĀŦĪ ĐĪ Ō	13
	ŌŌĪ Ĭ ĀĀŌĪ ŌĪ ŌÇ	
	ŌŌĒĒĂŌÇ	
2	ĀĒĒĂŌĀŌŌĂŌÇ	15
2.1	ŌĀŌŌĪ ĐĪ ĒÇŌÇ ŌŪĪ	15
	ĒŌŦĒŪŌ ĀĪ ĀŦŌÇĪ ĀŌŪĪ	
2.2	ĐŦĪ ĀĒĀĐĪ ĐĪ ĒÇŌĀĪŌ	15
2.3	ĒĒĪ ÇŌÇ ĀĒĒĂŌĀŌŌĂŌÇ	17
2.4	Ĭ Ĭ Ĭ Ĭ Ç ĀĒĒĂŌĀŌŌĂŌÇ	17
2.5	ÇĒĒĒŌŦĒĒÇ ŌŌĪ ĀĀŌÇ	19
3	×ŦĒÇŌÇ ĒĒĪ ŌŌĪ ŌÇŦĒÇŌÇ	21
3.1	ŌĐĪ Ĭ Ĭ ĒĪ Ā ŌŪĪ	21
	ŌŌĪ ĀĪ ĒŪĪ ĒĒĪ	
	ĒĪ ŌĪ ĐĒŪĪ ŌĪ Ō	
	ĐĒĪ ĒĒĂ ĀĒĒĂ×Ī Ō	
3.2	ŌĐĪ Ĭ Ĭ ĒĪ Ā ŌŪĪ	23
	ŌŌĪ ĀĪ ĒŪĪ ĒĒĪ	
	ĒĪ ŌĪ ĐĒŪĪ ŌĪ Ō	
	ŌÇĒĂ×ĀĒŦĒŌŌÇŦĒĒĪ Ō	
3.3	ĀĀĪ ĒĒÇ ĀĪ ĀŦĀĪ ĐĪ ĒÇŌÇ	23
	ĒĒĪ ĀĒĂ×ĀĒŦĒŌÇ	
	ĒĒŌŪ ŌŦĒĒĂŌ	
3.4	ŌĪ ĐĪ ĒĀŌÇŌÇ ŌŪĪ	27
	Ĭ ĐĀŌĀŦĒŪĪ	
3.5	ĀĪ ĀĪ Ĭ ĀŌĀÇŌĒĪ Ĭ ŌÇŌ	29
	ŌŌŌĒĂŌÇŌ	
3.6	ĒĒŌŪ ŌŦĒĒĂ ĀĪ ĀĪ ĒŌŌŦĒĀ	29
3.7	ĒĒŌŪ ŌŦĒĒĂ ŌĀ ŌŌĪ Ç	31
3.8	ĒĒŌŪ ŌŦĒĒĂ Ĭ Ĭ Ĭ Ĭ Ĭ Ā	31
	ĀŌŌĀŦĀĪ ŌÇ	
3.9	Ĭ Ō×ŌĀŦĒĪ Ç ĒĒŌŪ ŌŦĒĒĂ	33
3.10	ĀŌŌĪ Ĭ ĀŌÇ ĒĒŌŪ ŌŦĒĒĂ	35
3.11	ĒĒŌŪ ŌŦĒĒĂ TURBO	35
3.12	ĒĒŌŪ ŌŦĒĒĂ Ĭ Ā TIMER	37
3.12.1	ŦŌĒĒĪ ĒŌÇ TIMER	37
	ĀĪ ĀĪ Ĭ ĀŌĪ Ō ĀĐĪ ŌĪ	
	ŌÇĒĂ×ĀĒŦĒŌŌÇŦĒĒĪ	
3.12.2	ŦŌĒĒĪ ĒŌÇ TIMER	39
	ŌĀÇŌĒĪ ĀŌĪ Ō ĀĐĪ ŌĪ	
	ŌÇĒĂ×ĀĒŦĒŌŌÇŦĒĒĪ	
3.12.3	ŦŌĒĒĪ ĒŌÇ TIMER	39
	ĀĪ ĀĪ Ĭ ĀŌĪ Ō ĀĐĪ ŌĪ Ĭ	
	ĐĒĪ ĒĒĂ ĀĒĒĂ×Ī Ō	
3.12.4	ŦŌĒĒĪ ĒŌÇ TIMER	41
	ŌĀÇŌĒĪ ĀŌĪ Ō ĀĐĪ ŌĪ Ĭ	
	ĐĒĪ ĒĒĂ ĀĒĒĂ×Ī Ō	
3.13	RESET Ĭ ĒŪĪ ŌŪĪ	41
	ĒĒŌŪ ŌŦĒĒĂŪĪ ŌĪ Ō	
	ŌÇĒĂ×ĀĒŦĒŌŌÇŦĒĒĪ Ō	
3.14	AUTORESTART	43

42	3.14	AUTORESTART	3.14	AUTORESTART	3.14	REDEMARRAGE AUTOMATIQUE	3.14	AUTORESTART
42	3.15	TRASPORTO DEL CLIMATIZZATORE	3.15	HOW TO TRANSPORT THE CONDITIONER	3.15	TRANSPORT DU CLIMATISEUR	3.15	TRANSPORT DER KLIMAAANLAGE
42	3.16	MANUTENZIONE PERIODICA	3.16	ROUTINE MAINTENANCE	3.16	ENTRETIEN PÉRIODIQUE	3.16	REGELMÄSSIGE WARTUNG
44	3.17	PULIZIA DEI FILTRI DELL'ARIA	3.17	CLEANING THE AIR FILTERS	3.17	NETTOYAGE DES FILTRES DE L'AIR	3.17	REINIGUNG DER LUFTFILTER
44	3.18	PULIZIA DEL CLIMATIZZATORE	3.18	HOW TO CLEAN THE AIR CONDITIONER	3.18	NETTOYAGE DU CLIMATISEUR	3.18	REINIGUNG DER KLIMAAANLAGE
44	3.19	RIPORRE IL CLIMATIZZATORE A FINE STAGIONE	3.19	STOWING THE CONDITIONER AT THE END OF THE SEASON	3.19	RANGER LE CLIMATISEUR EN FIN DE SAISON	3.19	AUFBEWAHRUNG DER KLIMAAANLAGE FÜR LÄNGEREN STILLSTAND
46		SCHEMA ELETTRICO		ELECTRICAL SYSTEM DIAGRAM		SCHÉMA ÉLECTRIQUE		ELEKTROSCHALTPLAN
58		DATI TECNICI		SPECIFICATIONS		DONNEES TECHNIQUES		TECHNISCHEN DATEN
58		INDIVIDUAZIONE ANOMALIE DI FUNZIONAMENTO		TROUBLE SHOOTING		ANOMALIES POSSIBLES		KLEINE STÖRUNGEN SELBST BEHEBEN

E	P	NL	GR	1
3.15 TRANSPORTE DEL CLIMATIZADOR	3.15 TRANSPORTE DO CLIMATIZADOR	3.15 TRANSPORT VAN DE AIRCONDITIONER	3.15 Ἰ ἈΟΑΟΙ ΝΑ ΕΕΕΙ ΑΟΙΟΕΕΙ Ο	43
3.16 MANTENIMIENTO PERIÓDICO	3.16 MANUTENÇÃO PERIÓDICA	3.16 PERIODIEK ONDERHOUD	3.16 ΘΑΝΕΙ ΑΕΕÇ ΟΟΙ ΟÇΝÇΟÇ	43
3.17 LIMPIEZA DE LOS FILTROS DE AIRE	3.17 LIMPEZA DOS FILTROS DO AR	3.17 REINIGING VAN LUCHTFILTERS	3.17 ΕΑΕΙ ΝΕΟΙ Υ Ο ΟΥΙ ΟΕΕΟΝΟΥΙ ΟΥ Ο ΑΑΝΑ	45
3.18 LIMPIEZA DEL CLIMATIZADOR	3.18 LIMPEZA DO CLIMATIZADOR	3.18 REINIGING VAN DE AIRCONDITIONER	3.18 ΕΑΕΑΝΕΟΙ Υ Ο ΟΥ Ο ΕΕΕΙ ΑΟΙΟΕΕΙ Ο	45
3.19 COMO GUARDAR EL CLIMATIZADOR AL FINAL DE LA TEMPORADA	3.19 ARRUMAR O CLIMATIZADOR NO FINAL DA ESTAÇÃO	3.19 DE AIRCONDITIONER AAN HET EINDE VAN HET SEIZOEN OPBERGEN	3.19 ΑΑΝΑΙ Υ ΘΥ ΕÇΟÇ ΟΟΟΕΑΟÇΟ ΕΑΟΑ ΟΙ ΟΑΕΙ Ο ΟÇΟ ΟΑΕΕΙ Ι	45
DIAGRAMA ELÉCTRICO	ESQUEMA ELÉCTRICO	ELEKTRISCH SCHEMA	ÇΕΑΕΟΝΙ ΕΥ ΑΕΕΥ Ο×ΑΑΕΥ	47
DATOS TECNICOS	DADOS TÉCNICOS	TECHNISCHE GEGEVENS	ΟΑ×Ι ΕΕΑ ×ΑΝΑΕΟÇΝΕΟΟΕΕΑ	59
DETECCION DE ANOMALIAS DE FUNCIONAMIENTO	DETECÇÃO DE ANOMALIAS DE FUNCIONAMENTO	ZELF KLEINE STORINGEN VERHELPE	ΑΙ ΟΥ ΘΕΟΙ Υ Ο ΑΙ ΟΙ ΑΕΕΥ ΕΑΕΟΥ ΟΝΑΕΑ	59

I GENERALITÀ

1.1 INFORMAZIONI GENERALI

Desideriamo innanzitutto ringraziarVi per aver deciso di accordare la vostra preferenza ad un apparecchio di nostra produzione.

Documento riservato ai termini di legge con divieto di riproduzione o di trasmissione a terzi senza esplicita autorizzazione della ditta costruttrice.

Le macchine possono subire aggiornamenti e quindi presentare particolari diversi da quelli raffigurati, senza per questo costituire pregiudizio per i testi contenuti in questo manuale.

Leggere attentamente il presente manuale prima di procedere con qualsiasi operazione (installazione, manutenzione, uso) ed attenersi scrupolosamente a quanto descritto nei singoli capitoli.

Conservare con cura questo libretto per ogni ulteriore consultazione.

Dopo aver tolto l'imballaggio assicurarsi dell'integrità dell'apparecchio; gli elementi dell'imballaggio non devono essere lasciati alla portata dei bambini in quanto potenziali fonti di pericolo.

LA DITTA COSTRUTTRICE NON SI ASSUME RESPONSABILITÀ PER DANNI A PERSONE O COSE DERIVANTI DALLA MANCATA OSSERVANZA DELLE NORME CONTENUTE NEL PRESENTE LIBRETTO.

La ditta costruttrice si riserva il diritto di apportare modifiche in qualsiasi momento ai propri modelli, fermo restando le caratteristiche essenziali descritte nel presente manuale.

Durante il montaggio, e ad ogni operazione di manutenzione, è necessario osservare le precauzioni citate nel presente manuale, e sulle etichette apposte all'interno degli apparecchi, nonché adottare ogni precauzione suggerita dal comune buonsenso e dalle Normative di Sicurezza vigenti nel luogo d'installazione.

GB GENERAL INFORMATION

GENERAL INFORMATION

We wish to thank you, first of all, for purchasing an air-conditioner produced by our company.

This document is restricted in use to the terms of the law and may not be copied or transferred to third parties without the express authorization of the manufacturer.

Our machines are subject to change and some parts may appear different from the ones shown here, without this affecting the text of the manual in any way.

Read this manual carefully before performing any operation (installation, maintenance, use) and follow the instructions contained in each chapter.

Keep the manual carefully for future reference.

After removing the packaging, check that the appliance is in perfect condition.

The packaging materials must not be left within reach of children as they can be dangerous.

THE MANUFACTURER IS NOT RESPONSIBLE FOR DAMAGES TO PERSONS OR PROPERTY CAUSED BY FAILURE TO FOLLOW THE INSTRUCTIONS IN THIS MANUAL.

The manufacturer reserves the right to make any changes it deems advisable to its models, although the essential features described in this manual remain the same.

During installation and maintenance, respect the precautions indicated in the manual, and on the labels applied inside the units, as well as all the precautions suggested by good sense and by the safety regulations in effect in your country.

F GENERALITES

INFORMATIONS GENERALES

Nous désirons avant tout vous remercier pour avoir accordé la préférence à un climatiseur de notre production.

Document réservé aux termes de la loi avec interdiction de reproduction ou de transmission à tiers sans l'autorisation expresse de le fabricant.

Les machines peuvent subir des mises à jour et par conséquent présenter des éléments différents de ceux qui sont représentés, sans que cela constitue pour autant un préjudice pour les textes contenus dans ce manuel.

Lire attentivement le présent manuel avant de procéder à toute opération (installation, entretien, utilisation) et suivre scrupuleusement ce qui est décrit dans chacun des chapitres.

Conserver soigneusement le présent livret pour toute consultation ultérieure. Après avoir retiré l'emballage, s'assurer que l'appareil est en parfait état.

Les éléments de l'emballage ne doivent pas être laissés à portée des enfants pour qui ils représentent des sources potentielles de danger.

LE FABRICANT DECLINE TOUTE RESPONSABILITE EN CAS DE DOMMAGES AUX PERSONNES OU AUX BIENS DERIVANT DU NON-RESPECT DES NORMES CONTENUES DANS LE PRESENT LIVRET.

Le fabricant se réserve le droit d'apporter à tout moment des modifications à ces modèles, tout en conservant les caractéristiques essentielles décrites dans le présent manuel.

Lors du montage, et à chaque opération d'entretien, il faut observer les précautions citées dans le présent manuel et sur les étiquettes mises à l'intérieur des appareils, ainsi qu'adopter toute les précautions suggérées par le bon sens commun et par les Normes de Sécurité en vigueur sur le lieu de l'installation.

D ALLGEMEINES

ALLGEMEINE INFORMATIONEN

Zunächst möchten wir Ihnen danken, dass Sie sich für eine Klimaanlage aus unserer Produktion entschieden haben.

Laut Gesetz ist dies ein vertrauliches Dokument, daher gilt das Verbot der Vervielfältigung oder Übermittlung an Dritte ohne ausdrückliche Genehmigung der Herstellerfirma.

An den Geräten können technische Neuerungen vorgenommen werden, d.h. Einzelteile können u.U. anders aussehen als auf den Abbildungen, was jedoch die Gültigkeit der Anweisungen in diesem Benutzerhandbuch in keiner Weise beeinträchtigt.

Bevor Sie mit einer Tätigkeit beginnen (Installation, Instandhaltung, Gebrauch), lesen Sie aufmerksam das vorliegende Benutzerhandbuch und halten Sie sich strengstens an die in den einzelnen Kapiteln dargelegten Anweisungen.

Bewahren Sie das Handbuch sorgfältig auf, damit Sie es bei Bedarf stets zur Hand haben. Überprüfen Sie das Gerät nach dem Auspacken auf einwandfreien Zustand.

Die Verpackungsrückstände nie in Reichweite von Kindern lassen, da sie für diese eine Gefahrenquelle darstellen.

DI E HERSTELLERFIRMA ÜBERNIMMT KEINERLEI VERANTWORTUNG FÜR SCHÄDEN AN PERSONEN ODER SACHEN, DIE DURCH NICHTBEACHTUNG DER IM VORLIEGENDEN BENUTZERHANDBUCH ENTHALTENEN SICHERHEITSVORSCHRIFTEN ENTSTEHEN.

Die Herstellerfirma behält sich das Recht vor, an ihren Modellen jederzeit Veränderungen vorzunehmen, wobei die wesentlichen im vorliegenden Benutzerhandbuch beschriebenen Geräteeigenschaften unverändert bleiben.

Während der Montage und bei sämtlichen Instandhaltungstätigkeiten müssen die Vorsichtsmaßnahmen eingehalten werden, die in diesem Benutzerhandbuch und auf den Schildern im Innern der Geräte angeführt sind; außerdem müssen sämtliche Vorsichtsmaßnahmen ergriffen werden, die der gesunde Menschenverstand gebietet und die durch die am Installationsort geltenden Sicherheitsbestimmungen vorgeschrieben sind.

INFORMACIONES GENERALES

Antes que nada deseamos agradecerles por haber elegido un acondicionador de nuestra producción.

Documento reservado según la ley con prohibición de reproducción o transmisión a terceros sin la expresa autorización de la empresa constructora.

Las máquinas pueden ser actualizadas y por lo tanto presentar detalles distintos respecto a aquellos representados, sin constituir por ello, perjuicio para los textos contenidos en el presente manual.

Leer atentamente el presente manual antes de realizar cualquier tipo de operación (instalación, mantenimiento, uso) y abstenerse escrupulosamente a todo lo que se encuentra descrito en cada uno de los capítulos.

Conserven con cuidado este manual para consultas posteriores. Una vez quitado el embalaje, verifiquen que el aparato esté íntegro, los elementos del embalaje no deben dejarse al alcance de los niños ya que son potenciales fuentes de peligro.

LA EMPRESA CONSTRUCTORA NO ASUME NINGUNA RESPONSABILIDAD POR DAÑOS EN PERSONAS O COSAS QUE DERIVEN DE LA FALTA DE OBSERVACIÓN DE LAS NORMAS CONTENIDAS EN EL PRESENTE MANUAL.

La empresa constructora se reserva el derecho de aportar modificaciones en cualquier momento en los propios modelos, manteniendo, sin embargo, las características esenciales descritas en el presente manual.

Durante el montaje, y en cada operación de mantenimiento, es necesario observar las precauciones citadas en el presente manual, y en las etiquetas colocadas en el interior de los equipos, así como adoptar todo tipo de precaución sugerida por el sentido común y por las Normativas de Seguridad vigentes en el lugar de instalación.

INFORMAÇÕES GERAIS

Desejamos, antes de tudo, agradecer-lhe de ter conciliado a sua preferência com um climatizador da nossa produção.

Documento reservado nos termos da Lei que proíbe a reprodução ou a transmissão a terceiros sem explícita autorização da firma construtora. As máquinas poderão sofrer atualizações e apresentar por menores diferentes daqueles ilustrados, mas que não prejudicam o conteúdo dos textos presentes neste manual.

Ler atentamente o presente manual antes de efectuar qualquer operação (instalação, manutenção, uso) e respeitar escrupulosamente quanto descrito nos vários capítulos.

Conserva com cuidado este manual para quaisquer posteriores consultas. Depois de ter relido a embalagem controle a integridade do aparelho; os elementos da embalagem não devem ser deixados ao alcance das crianças, pois, são potenciais fontes de perigo.

A FIRMA CONSTRUTORA NÃO SE ASSUME A RESPONSABILIDADE POR DANOS A PESSOAS OU A COISAS PROVOCADOS PELA INOBSERVÂNCIA DAS NORMAS CONTIDAS NO PRESENTE LIVRETE.

A firma construtora reservase o direito de efectuar alterações aos próprios modelos em qualquer momento, mantendo inalteradas as características essenciais descritas no presente manual.

Durante a montagem, e em cada operação de manutenção, é necessário respeitar as precauções citadas no presente manual, e nas etiquetas que se encontram no interior dos aparelhos, assim como adoptar todas as precauções sugeridas pelo bom-senso comum e pelas Normativas de Segurança em vigor no local de instalação.

ALGEMENE INFORMATIE

Wij wensen u ten eerste van harte te bedanken voor uw keuze voor een door ons gefabriceerde airconditioner.

Dit document is vertrouwelijk in overeenstemming met de wettelijke voorschriften met verbod tot verveelvoudigen of overdracht aan derden zonder uitdrukkelijke toestemming van de onderneming fabrikant.

De machines kunnen worden aangepast en kunnen daarom in bepaalde details verschillen vertonen ten opzichte van de afbeeldingen, hetgeen niet van invloed zal zijn op de in deze handleiding opgenomen teksten.

Lees, voordat u met de werkzaamheden begint (installatie, onderhoud, gebruik), deze handleiding aandachtig door en volg de aanwijzingen in ieder hoofdstuk zorgvuldig op.

Bewaar de handleiding goed zodat u hem altijd bij de hand heeft en indien nodig kunt raadplegen. Controleer nadat u het apparaat uit de verpakking gehaald heeft of het apparaat intact is; het verpakkingsmateriaal mag niet binnen het bereik van kinderen gehouden worden omdat dit een bron van gevaar kan zijn.

DE FABRIKANT KAN NIET AANSPRAKELIJK WORDEN GESTELD VOOR LETSEL AAN PERSONEN OF SCHADE AAN ZAKEN ALS GEVOLG VAN HET NIET INACHT NEMEN VAN DE NORMEN IN DEZE HANDLEIDING

De fabrikant behoudt zich het recht voor om op ieder gewenst moment wijzigingen aan te brengen op haar modellen, onder behoud van de essentiële karakteristieken zoals beschreven in deze handleiding.

Tijdens de montage en bij alle onderhoudswerkzaamheden moeten de voorzorgsmaatregelen die zijn genoemd in deze handleiding en vermeld op de in het apparaat aangebrachte stickers, benevens die welke door het normale gezonde verstand worden ingegeven in acht worden genomen en moeten de op de plaats van installatie geldende Veiligheidsvoorschriften worden toegepast.

ĀĀĪ ĒĒĀŌ ĐĒČŅĪ ŌĪ ŅĒĀŌ

ĒāŌ' āñ+Pī āđēōīī yī ā íá óáo āđ+āñēōđōī ōī ā āēā ōčī đñī đñĭ čōč ōī ō āđēāñī áóā ōā íēā ōōōēāŌP đāñāūāđō íāŌ.

Ōyī ōūī ā íā ōč íīīīēāŌā, ōī đāñūī āđī ōāēāĭ āī đēōāđōēēū YāāñāŌī ēāē ūō āē ōī yōī ō āđāāī ñāyāŌāē č ā íā đāñāāūāđ P č íāđāāāāŌP ōī ō ōā ōñĭŌī ōŌ +ūñĭŌ ōč ħčŌP āī ī ōēī āūōčŌč ōčŌ āđāēñāŌ - ēāđāŌēāđāŌŌP.

Ōā íč+ā í Pī áŌā í đī ħāĭ íā āī āY+āŌāē íā đāñī ōŌēUāī ōī āēāŌī ħī đī ēPŌāēŌ ōŌāēñēŌēU ī ā āēāĭ ā đī ō đāñī ōŌēUāī íŌāē, +ūñĭŌ āđŌū íā ōđī āāēī ĭāē ōčī āāēŌñūŌčŌā ōūī ēāē Yī ūī ōī ō đāñēY=ī íŌāē ōā āđŌū ōī āā+āñĭāēī .

ĀēāāUŌŌā ī ā đñī ōī +P ōī đāñūī āā+āēñĭāēī đñēī đñī āāĭŌā ōā ī đī ēāāđŌī ōā āī Yñāāēā (āāēāŌŌŌāŌč, ōŌī ōPñčŌč, +ñPŌč) ēāē ōčñPŌŌā đēŌŌŪ ōā ūŌā āí āŌYñī íŌāē ōŌī ēUēā ēāŌUēāēī .

ŌŌēŪī ōā ī ā đñī íŌāā āđŌū ōī āā+āēñĭāēī āēā ōēŌ ōŌ+ūī āđūī āí āŌ ōŌī āī ōēYŌ.

Ī āŌŪ āđŪ ōčī āđī ūēñŌī ōč ōčŌ ōŌŌēāđŌāŌāŌ ōēāī ōñāŌŌāĭŌā ūēē č ōŌŌēāŌP āĭī āē āēYñāēā, ōā āđī ēūī ī āŌā ōčŌ ōŌŌēāđŌāŌāŌ āāī đñYŌāē āŌPī ī íŌāē ōāā đāēāŪ āēāđĭ ī đī ħī yī íā āĭī ōī āđēēĭī āŌī ā.

Č ĀŌĀŅĪĀ ĒĀŌĀŌĒĀŌČŌ ĀĀĪ ŌĀŅĀĒ ĒĀĪ ĪĀĀŌĒŌĪ Č ĀĪĀ ĀĪĀĀ×Ī Ī ĀĪĀŌ ĀČĪ ĪĀŌ ŌĀĀ ĐŅĪ ŌŪĐĀ Č ĀĪ ŌĒĒĀĪ ĀĪ Ā ĐĪ Ō ĀŌĪ ĀŌĀĪ Ī Ā ĐŅĪ ĒĒČĒĪ ŌĪ, ŌŌČĪ ĐĀŅĒĐŪŌŪČ ĐĪ Ō ĀĀĪ ŌČŅČĒĪ ŌĪ Ī Ī ĐŅĪ ĀĒĀŅĀŌĀŌ ĐĪ Ō ĐĀŅĒĀ×Ī Ī ŌĀĒ ŌŌĪ ĐĀŅĪ Ī ĀĀ×ĀŅĒĀĒĪ .

Č ēāŌāēāŌŪēī ōŌā āŌāñĭā ēāŌčñāĭ ōī āēēāĭūī ā íā āđēŌYñāē āēēāāYŌ ōŌā ī ī ōYēāđ ōčŌ ōā ī ōī ēāāđŌī ōā ōŌēāĭ P, āēāŌčñPī ōāŌ đŪŪ ōī ōā ōā ēyñēā +āñāēŌčñēŌēēŪ ōī ō đāñēāñŪŌī ōī íŌāē ōŌī đāñūī āā+āñĭāēī .

ĒāŌŪ ōčī ōŌī āñī ī ēūāčŌč ēāē ēāŌŪ ī ōī ēāāđŌī ōā āī Yñāāēā ōŌī ōPñčŌčŌ āĭī āē āí āāēāĭī íā ōčñāĭŌā ōēŌ đñī ōŌēŪī āēŌ ōī ō āí āŌYñī íŌāē ōā āđŌū ōī āā+āēñĭāēī ēāē ōŌŌē āēāēYŌ āđēāñāŌYŌ ōī ōī ēāđŌč Yī āŌ ōŌī āŌŪŌāñēēŪ ōūī ōŌŌēāŌPī ēāē āđĭ đēYī ī íā ōēī ēāđŌāŌā ēUēā đñī ōyēāī č ōī ō đñī ēyđŌāē āđŪ ōčī ēī ēī P ēī āēēP ēāē ōyī ōūī ā ī ā ōčī ŌŌ+Yī ōŌā ī ī ī ī ēāŌā ōŌī ōŪŌī āēāēāŌŪŌŌāŌčŌ.

1.2 SIMBOLOGIA

I pittogrammi riportati nel seguente capitolo consentono di fornire rapidamente ed in modo univoco informazioni necessarie alla corretta utilizzazione della macchina in condizioni di sicurezza.

1.2.1 Pittogrammi redazionali

**Service**

- Contrassegna situazioni nelle quali si deve informare il SERVICE aziendale interno:
SERVIZIO ASSISTENZA TECNICA CLIENTI.

**Indice**

- I paragrafi preceduti da questo simbolo contengono informazioni e prescrizioni molto importanti, particolarmente per quanto riguarda la sicurezza.
- Il mancato rispetto può comportare:
- pericolo per l'incolumità degli operatori
 - perdita della garanzia contrattuale
 - declinazione di responsabilità da parte della ditta costruttrice.

**Mano alzata**

- Contrassegna azioni che non si devono assolutamente fare.

1.2.2 Pittogrammi relativi alla sicurezza

**Tensione elettrica pericolosa**

- Segnala al personale interessato che l'operazione descritta presenta, se non effettuata nel rispetto delle normative di sicurezza, il rischio di subire uno shock elettrico.

**Pericolo generico**

- Segnala al personale interessato che l'operazione descritta presenta, se non effettuata nel rispetto delle normative di sicurezza, il rischio di subire danni fisici.

**Pericolo di forte calore**

- Segnala al personale interessato che l'operazione descritta presenta, se non effettuata nel rispetto delle normative di sicurezza, il rischio di subire bruciature per contatto con componenti con elevata temperatura.

SYMBOLS

The pictograms in the next chapter provide the necessary information for correct, safe use of the machine in a rapid, unmistakable way.

Editorial pictograms**Service**

- *Refers to situations in which you should inform the SERVICE department in the company:*
CUSTOMER TECHNICAL SERVICE.

Index

- *Paragraphs marked with this symbol contain very important information and recommendations, particularly as regards safety.*
- Failure to comply with them may result in:*
- *danger of injury to the operators*
 - *loss of the warranty*
 - *refusal of liability by the manufacturer.*

Raised hand

- *Refers to actions that absolutely must not be performed.*

Safety pictograms**Danger of high voltage**

- *Signals to the personnel that the operation described could cause electrocution if not performed according to the safety rules.*

Generic danger

- *Signals to the personnel that the operation described could cause physical injury if not performed according to the safety rules.*

Danger due to heat

- *Signals to the personnel that the operation described could cause burns if not performed according to the safety rules.*

SYMBOLLOGIE

Les pictogrammes reportés au chapitre suivant permettent de fournir rapidement et de manière univoque les informations nécessaires pour une utilisation correcte de la machine dans des conditions de sécurité.

Pictogrammes rédactionnels**Service**

- Indique des situations où il faut informer le SERVICE interne de la société:
SERVICE APRES-VENTE CLIENTS.

Index

- Les paragraphes précédés par ce symbole contiennent des informations et des prescriptions très importantes, notamment pour ce qui concerne la sécurité.
- Le non-respect peut comporter:
- danger pour la sécurité des opérateurs.
 - perte de la garantie du contrat.
 - dégageant de la responsabilité du fabricant.

Main levée

- Indique les actions qu'il ne faut absolument pas accomplir.

Pictogrammes concernant la sécurité**Tension électrique dangereuse**

- Signale au personnel concerné que l'opération décrite présente, si elle n'est pas effectuée conformément aux normes de sécurité, le risque de provoquer une décharge électrique.

Danger général

- Signale au personnel concerné que l'opération décrite présente, si elle n'est pas effectuée conformément aux normes de sécurité, le risque de provoquer des dommages physiques.

Danger de température élevée

- Signale au personnel concerné que l'opération décrite présente, si elle n'est pas effectuée conformément aux normes de sécurité, le risque de provoquer des brûlures par contact avec des composants à température élevée.

BILDSYMBOLS

Die im folgenden Kapitel aufgeführten Bildsymbole liefern schnell und eindeutig Informationen zum korrekten und sicheren Gebrauch des Gerätes.

Bildsymbole**Kundendienst**

- *Kennzeichnet Situationen, in denen der interne KUNDENDIENST der Firma zu benachrichtigen ist:*
KUNDENDIENST

Inhaltsverzeichnis

- *Die Paragraphen, denen dieses Symbol vorausgeht, enthalten sehr wichtige Informationen und Vorschriften, insbesondere bezüglich der Sicherheit.*
- Die Nichtbeachtung dieser Informationen und Vorschriften kann dazu führen, dass:*
- *die Unversehrtheit des Personals an den Geräten gefährdet ist*
 - *die vertragliche Garantie verfällt*
 - *die Herstellerfirma jede Verantwortung ablehnt.*

Erhobene Hand

- *Kennzeichnet Handlungen, die absolut verboten sind.*

Bildsymbole zur Sicherheit**Gefährliche elektrische Spannung**

- *Zeigt dem betreffenden Personal an, dass bei der beschriebenen Tätigkeit die Gefahr eines elektrischen Schlags besteht, wenn diese nicht unter Beachtung der Sicherheitsvorschriften durchgeführt wird.*

Allgemeine Gefahr

- *Zeigt dem betreffenden Personal an, dass bei der beschriebenen Tätigkeit Verletzungsgefahr besteht, wenn diese nicht unter Beachtung der Sicherheitsvorschriften durchgeführt wird.*

Gefahr durch starke Hitze

- *Zeigt dem betreffenden Personal an, dass bei der beschriebenen Tätigkeit Verbrennungsgefahr durch Berührung heißer Geräteteile besteht, wenn diese nicht unter Beachtung der Sicherheitsvorschriften durchgeführt wird.*

SIMBOLOGÍA

Los pictogramas presentes en este capítulo permiten suministrar rápidamente y de manera unívoca informaciones necesarias para la correcta utilización de la máquina en condiciones de seguridad.

Pictogramas informativos

Servicio

- Indica situaciones en las cuales se debe informar al SERVICE empresarial interno: **SERVICIO ASISTENCIA TÉCNICA A CLIENTES.**

Índice

- los párrafos precedidos por este símbolo, contienen informaciones y prescripciones muy importantes, particularmente por lo que respecta a la seguridad.
- La falta de observación de los mismos puede comportar:
- peligro para la incolumidad de los operadores
 - pérdida de la garantía de contrato
 - declinación de las responsabilidades de la empresa constructora.

Mano levantada

- Indica acciones que no se deben hacer en absoluto.

Pictogramas relativos a la seguridad

Tensión eléctrica peligrosa

- Señala al personal interesado que la operación descrita presenta, si no es realizada respetando las normativas de seguridad, el riesgo de sufrir un shock eléctrico.

Peligro genérico

- Señala al personal interesado que la operación descrita presenta, si no es realizada respetando las normativas de seguridad, el riesgo de sufrir daños físicos.

Peligro de fuerte calor

- Señala al personal interesado que la operación descrita presenta, si no es realizada respetando las normativas de seguridad, el riesgo de sufrir quemaduras a causa del contacto con componentes a elevada temperatura.

SIMBOLOGIA

Os pictogramas ilustrados no presente capítulo fornecem rapidamente e de modo unívoco as informações necessárias para a correcta utilização da máquina em condições de segurança.

Pictogramas redaccionais

Service

- Ilustra situações nas quais se deverá informar o SERVICE empresarial interno: **SERVIÇO DE ASSISTÊNCIA TÉCNICA AOS CLIENTES.**

Índice

- Os parágrafos precedidos por este símbolo contém informações e prescrições muito importantes, em particular no que diz respeito à segurança.
- A sua inobservância poderá comportar:
- perigo para a incolumidade dos operadores
 - perda da garantia contratual
 - declinação da responsabilidade da firma construtora.

Mão levantada

- Assinala as acções que não se devem absolutamente efectuar.

Pictogramas relativos à segurança

Tensão eléctrica perigosa

- Avisa o pessoal interessado que a operação descrita apresenta, se não for efectuada respeitando as normativas de segurança, o risco de sofrer um choque eléctrico.

Perigo genérico

- Avisa o pessoal interessado que a operação descrita apresenta, se não for efectuada respeitando as normativas de segurança, o risco de sofrer danos físicos.

Perigo de forte calor

- Avisa o pessoal interessado que a operação descrita apresenta, se não for efectuada respeitando as normativas de segurança, o risco de sofrer quemaduras por contacto com componentes a elevada temperatura.

GEBRUIKTE SYMBOLEN

Dankzij de in het onderstaande hoofdstuk gebruikte pictogrammen kan op snelle en ondubbelzinnige wijze de noodzakelijke informatie worden verstrekt voor een correct gebruik van de machine onder veilige omstandigheden.

Redactionele pictogrammen

Service

- Geeft situaties aan waarbij de interne SERVICEDIENST van het bedrijf moet worden geïnformeerd. **TECHNISCHE SERVICE DIENST VOOR DE KLANTEN.**

Inhoudsopgave

- De door dit symbool voorafgegangene paragrafen bevatten zeer belangrijke informatie en voorschriften, vooral voor wat betreft de veiligheid.
- Het niet in acht nemen ervan kan leiden tot:
- gevaar voor de veiligheid van de bedieners
 - het vervallen van de contractuele garantie
 - het zich onthouden van aansprakelijkheid door de fabrikant

Hand omhoog

- Geeft een handeling aan die absoluut niet mag worden uitgevoerd.

Pictogrammen met betrekking tot de veiligheid

Gevaarlijke elektrische spanning

- Informeert het betrokken personeel dat de beschreven handeling, indien niet uitgevoerd in overeenstemming met de veiligheidsvoorschriften, het risico van elektrische schokken met zich mee brengt.

Algemeen gevaar

- Informeert het betrokken personeel dat de beschreven handeling, indien niet uitgevoerd in overeenstemming met de veiligheidsvoorschriften, het risico van lichamelijk letsel met zich mee brengt.

Gevaar vanwege hoge temperaturen

- Informeert het betrokken personeel dat de beschreven handeling, indien niet uitgevoerd in overeenstemming met de veiligheidsvoorschriften, het gevolg van het contact met zeer hete onderdelen met zich mee brengt.

ÓOI AÍ EÉTOI I É

Óa o=ááááñÚi i aóá ði y oðÚn=i oi óoi aóui ari eáoÚeáéi ðáñY=i oi i á áñpáñi eáé áyáéi éi óñuði oéó áí ááéáñáð ðéçñi oi ñláð aéá óç óúóðP +ñçóéi i ði ñçóç oi ó i ç=áí ði aóí o oðú óoi éPéáð aóóáéáñáð.

Ó=ááááñÚi i aóá óyí óáí çò

Óa=i ééð óoi óóðñi ç

- Áðéááéí yáé oéó eáoáóóÚóáéð aéá oéó i ði ñláð i ðáéÚóçó óñYðáé í á ðéçñi oi ñáð oi aóúoáñéú oi ði á Óa=i ééðó Óoi óóðñi çò óçó aóááñáð: ÓÁ×ÍÉÇ ÓÐÍ ÓÓÇÑÉÇ ÐÁÉÁÓÚÍ

Ðáñá=yi áí á

- I é ðáñÚáñáóíé ði ó ðñi çáí yí óáé aóú aóóú oi í óoi áí ééóí ú ðáñéY=i oi ðéçñi oi ñláð eáé ðñi aéáñáóYó ði éy óçí áí óéYó, eáñúð aóóYó ði ó aóí ñi yí óóçí aóóÚeáé. Ç i ç óñçóç óúí i ði ñáí i ði ñáí í á ðñi eáéYóáé:
- Éñi aóí i aéá óç óúí aóééP aéáñáúóçóá óúí +áñéóóðí.
- ÁðPéáá áááYçóçó
- Áóí ði ñçóç aóéyí çò áé i Yñi óó oi ó eáoáóéáóáóóP.

Óçéúí Yri +Yñé

- Áðéóçí aáí áé áí Yñááéáð ði ó aáí óñYðáé í á ðñááí aóí - óí éí yí óáé ói óY.

Ó=ááááñÚi i aóá ó=áóéÚi i á óçí aóóÚeáá

Áðéñi aóí ç çéáéóñéP óÚóç

- Áéáí ði éáð oi áí áéáóáñúí áí i ðñi óúðééú uóé ç áí Yñááéá ði ó ðáñéáñÚóáóáé, aÚí aáí ðñááí aóí ði éçéáñ óyí óúí á i á oi óð eáí úí áð aóóáéáñáð, i ði ñáð í á ðñi eáéYóáé çéáéóñi ðéçí ñá.

Ááí éúó éñi aóí i ó

- Áéáí ði éáð oi áí áéáóáñúí áí i ðñi óúðééú uóé ç áí Yñááéá ði ó ðáñéáñÚóáóáé, aÚí aáí ðñááí aóí ði éçéáñ óyí óúí á i á oi óð eáí úí áð aóóáéáñáð, i ði ñáð í á ðñi eáéYóáé óúí aóéYó áéÚááð.

Éñi aóí i ó eáñi i ðéçí ñáð

- Áéáí ði éáð oi áí áéáóáñúí áí i ðñi óúðééú uóé ç áí Yñááéá ði ó ðáñéáñÚóáóáé, i ði ñáð í á ðñi eáéYóáé, aÚí aáí ðñááí aóí ði éçéáñ óyí óúí á i á oi óð eáí úí áð aóóáéáñáð, ááéáyí aóá aóú óçí aóáóP i á óoi é=áñá ði ó áñúóéí óáé óá óçéP eáñi i éñáóñá.

1.2

1.2.1



1.2.2



1.3 USO PREVISTO

Il climatizzatore deve essere utilizzato esclusivamente per migliorare e rendere confortevole la temperatura nell'ambiente. Per ottenere il massimo benessere è pertanto indispensabile procedere ad un calcolo dei carichi termici estivi relativi al locale interessato.

1.4 AVVERTENZE



• Per impedire danneggiamenti al compressore ogni partenza è ritardata di 3 minuti rispetto all'ultimo spegnimento.

• Questo apparecchio dovrà essere destinato solo all'uso per il quale è stato espressamente concepito, e cioè per climatizzare gli ambienti dove viene installato. Ogni altro uso è da considerarsi improprio e quindi pericoloso. Il costruttore non può essere considerato responsabile per eventuali danni derivanti da usi impropri, erronei ed irragionevoli.

• In caso di guasto e/o di cattivo funzionamento dell'apparecchio, spegnerlo e non manometterlo. Per l'eventuale riparazione rivolgersi esclusivamente ai centri di assistenza tecnica autorizzati dal costruttore e richiedere l'utilizzo di ricambi originali. Il mancato rispetto di quanto sopra può compromettere la sicurezza dell'apparecchio.

• Non permettete che l'apparecchio sia usato da bambini o da incapaci, senza sorveglianza.

• Non installare l'apparecchio in ambienti dove l'aria può contenere gas, olio, zolfo o in prossimità di fonti di calore.

• Non appoggiare oggetti pesanti o caldi sopra l'apparecchio.

• Nel caso in cui si decida di non utilizzare più un apparecchio di questo tipo, si raccomanda di renderlo inoperante tagliando il cavo di alimentazione, dopo avere staccato la spina dalla presa di corrente. Si raccomanda inoltre di rendere innocue quelle parti dell'apparecchio suscettibili di costituire un pericolo, specialmente per i bambini che potrebbero servirsi dell'apparecchio fuori uso per i propri giochi.

Non immettere R-410A nell'atmosfera: l'R-410A è un gas serra fluorurato, richiamato nel Protocollo di Kyoto, con un Potenziale di Riscaldamento Globale (GWP)= 1975

INTENDED USE

The air-conditioner must only be used for improving the room temperature for increased comfort. For the best results, it is therefore essential to calculate the summer temperature of the room concerned.

WARNINGS

• *To prevent damage to the compressor, the appliance is unable to start for 3 minutes after being turned off.*

• *This appliance must be used solely for the specific purpose for which it was designed, i.e. for air-conditioning in the rooms in which it is installed. All other uses are to be considered inappropriate and therefore dangerous. The manufacturer will not be held responsible for personal injury or damage to property caused by inappropriate, incorrect or unreasonable use.*

• *In the event of a breakage or malfunction of the appliance, turn it off and do not attempt to repair it. For repair work contact solely the technical service centres authorised by the manufacturer and ask for original spare parts to be used. Failure to do this can affect the safety of the appliance.*

• *Do not allow the appliance to be used by children or disabled people without supervision.*

• *Do not install the appliance in areas where the air may contain gas, oil or sulphur, or near heat sources.*

• *Do not place heavy or hot objects on top of the appliance.*

• *If you no longer wish to use this appliance, it must be made inoperative by cutting the power supply cable after removing the plug from the power socket. Hazardous parts of the appliance must be rendered harmless, especially as there is a risk of children playing with it.*

Do not vent R-410A into atmosphere: R-410A is a fluorinated greenhouse gas, covered by Kyoto Protocol, with a Global Warming Potential (GWP)= 1975

UTILISATION PRÉVUE

Le climatiseur doit exclusivement être utilisé pour améliorer et rendre plus confortable la température ambiante. Pour un bien-être optimal, il est donc indispensable de procéder à un calcul des charges thermiques estivales correspondant à la pièce intéressée.

MISES EN GARDE

• Pour éviter d'endommager le compresseur, chaque départ est retardé de 3 minutes par rapport à la dernière extinction.

• Cet appareil doit être réservé à l'usage pour lequel il a été expressément conçu, c'est-à-dire la climatisation des pièces où il est installé. Toute autre utilisation doit être considérée comme incorrecte et par conséquent dangereuse. Le constructeur ne peut être tenu responsable des éventuels dégâts provoqués par un usage improprie, erroné ou déraisonnable.

• En cas de panne et/ou de mauvais fonctionnement de l'appareil, l'éteindre et ne pas tenter de le manipuler. Pour toute réparation, s'adresser exclusivement aux services après-vente agréés par le constructeur et exiger l'utilisation de pièces de rechange originales. Le non-respect de ce qui précède peut compromettre la sécurité de l'appareil.

• Interdire l'utilisation sans surveillance de l'appareil aux enfants ainsi qu'aux handicapés.

• Ne pas installer l'appareil dans des pièces où l'air peut contenir du gaz, de l'huile, du souffre ni à proximité de sources de chaleur.

• Ne pas appuyer d'objets lourds ou chauds sur l'appareil.

• Si vous décidez de ne plus utiliser un appareil de ce type, il est recommandé de le mettre hors d'usage en coupant le câble d'alimentation, après avoir débranché la fiche de la prise de courant. Il est en outre recommandé de rendre inoffensives les éléments de l'appareil susceptibles de constituer un danger, notamment pour les enfants, qui pourraient se servir de l'appareil hors d'usage pour jouer.

Ne pas émettre de R-410A dans l'atmosphère: le R-410A est un gaz à effet de serre fluoré, cité dans le Protocole de Kyoto, avec un Pouvoir de Réchauffement Global (GWP) égal à 1975

VORGESEHENER GEBRAUCH

Die Klimaanlage darf allein zu dem Zweck eingesetzt werden, die Umgebungstemperatur zu verbessern und angenehm zu machen. Zum Erreichen des höchsten Wohlbefindens ist daher auf alle Fälle die sommerliche Wärmebelastung des betreffenden Raums zu berechnen.

WICHTIGE HINWEISE

• Das Gerät startet 3 Minuten nach der letzten Abschaltung, um Folgeschäden des Verdichters zu vermeiden.

• Dieses Gerät darf nur für den Gebrauchszweck eingesetzt werden, für den es ausdrücklich entwickelt wurde, d.h. zum Klimatisieren der Räume, in denen es installiert ist. Jeder anderweitige Gebrauch ist als unsachgemäß und daher gefährlich anzusehen. Der Hersteller haftet nicht für Folgeschäden, die durch unsachgemäße Verwendung entstehen können.

• Bei Betriebsstörungen keine eigenmächtigen Eingriffe vornehmen, sondern das Gerät ausschalten. Etwaige Reparaturen dürfen ausschließlich von den Vertrags-Servicezentren und unter Verwendung von Originalersatzteilen ausgeführt werden. Bei Zuwiderhandeln ist die Betriebssicherheit des Gerätes gefährdet.

• Das Gerät darf nicht von Kindern oder von Personen, die die Funktion nicht kennen, ohne Beaufsichtigung benutzt werden.

• Das Gerät nie in Räumen mit gas-, öl- oder schwefelhaltiger Luft und auch nicht in der Nähe von Wärmequellen installieren.

• Keine schweren oder heißen Gegenstände auf das Gerät legen.

• Bei der Entsorgung des Gerätes das Netzkabel durchschneiden und alle Teile entfernen, mit denen Kinder spielen und sich dabei verletzen können.

R-410A nicht in die Atmosphäre auslassen: R-410A ist ein im Kyoto-Protokoll verzeichnetes Fluorgas mit einem globalem Treibhauspotential (GWP)= 1975



Non immettere R-410A nell'atmosfera: l'R-410A è un gas serra fluorurato, richiamato nel Protocollo di Kyoto, con un Potenziale di Riscaldamento Globale (GWP)= 1975

USO PREVISTO

El acondicionador debe ser utilizado exclusivamente para mejorar y hacer agradable la temperatura del ambiente.

Para conseguir el máximo bienestar, es imprescindible calcular las cargas térmicas de verano correspondientes al local interesado.

ADVERTENCIAS

- Para impedir que se dañe el compresor, cada puesta en marcha se retarda 3 minutos respecto al último apagado.
• Este aparato debe destinarse únicamente al uso para el que ha sido expresamente concebido, es decir para climatizar los ambientes en los que está instalado.
• En caso de avería y/o mal funcionamiento del aparato, apágelo y eviten toda manipulación.
• No permitan que los niños o personas inhábiles usen el aparato sin vigilancia.
• No instalen el aparato en ambientes donde el aire pueda contener gas, aceite, azufre o cerca de fuentes de calor.
• No apoyen objetos pesados o calientes sobre el aparato.
• En caso de que se decida no utilizar más un aparato de este tipo se recomienda inutilizarlo cortando el cable de alimentación, después de haber quitado el enchufe de la toma de corriente.

No libere R-410A en la atmósfera: el R-410A es un gas invernadero fluorado, citado en el Protocolo de Kyoto, con un Potencial de Calentamiento Global (GWP)= 1975

USOPREVISTO

O climatizador deve ser utilizado exclusivamente para melhorar e tornar confortável a temperatura do ambiente. Para obter o máximo bem-estar é indispensável efectuar um cálculo das cargas térmicas de verão relativas ao local interessado.

ADVERTÊNCIAS

- Para impedir que o compressor se danifique o arranque está atrasado de 3 minutos relativamente à última desligação.
• Este aparelho deverá ser destinado só para o uso para o qual foi expressamente concebido, isto é, para climatizar os ambientes onde se encontra instalado.
• Em caso de avaria e/ou de mau funcionamento do aparelho, desligá-lo e não tentar reparar.
• Não permitir que o aparelho seja usado por crianças ou por pessoas incapazes, sem vigilância.
• Não instalar o aparelho em ambientes em locais onde o ar contém gás, óleo, enxofre ou próximo de fontes de calor.
• Não apoiar objectos pesados ou quentes sobre o aparelho.
• Caso se decida de não utilizar mais um aparelho deste tipo, é aconselhável torná-lo inoperante cortando o cabo de alimentação, após ter desligado a ficha da tomada de corrente.

Não libertar o R-410A para a atmosfera: o R-410A é um gás de efeito estufa fluorurado, indicado no Protocolo de Kyoto, com um Potencial de Aquecimento Global (GWP)= 1975

VOORZIEN GEBRUIK

De klimaatregelaar mag uitsluitend worden gebruikt om de temperatuur in de omgeving te verbeteren en comfortabeler te maken.

Voor een zo aangenaam mogelijk leefklimaat is een berekening van de zomerse warmtebelastingen met betrekking tot de bewuste ruimte noodzakelijk.

BELANGRIJKE AANWIJZINGEN

- Om beschadiging van de compressor te voorkomen is elke start 3 minuten vertraagd nadat het apparaat de laatste keer uitgeschakeld is.
• Dit apparaat mag uitsluitend en alleen worden bestemd voor het gebruik waarvoor hij uitdrukkelijk is ontworpen, oftewel de regeling van het klimaat in de ruimten waar hij wordt geïnstalleerd.
• In geval van storingen en/of slechte werking van het apparaat, moet u het apparaat uitzetten en er niet zelf aan proberen te sleutelen.
• Laat het apparaat niet zonder toezicht door kinderen gebruiken of door personen die er geen verstand van hebben.
• Installeer het apparaat niet in vertrekken waar de lucht gas, olie of zwavel kan bevatten en ook niet in de buurt van warmtebronnen.
• Leg geen zware of hete voorwerpen bovenop het apparaat.
• Als u besluit om het apparaat af te danken wordt geadviseerd om het apparaat onwerkzaam te maken door, nadat u de stekker uit het stopcontact gehaald heeft, het elektrische snoer door te knippen.

Geen R-410A in de atmosfeer uitstoten: R-410A is een gefluoreerd broeikasgas waarnaar verwezen wordt in het Protocol van Kyoto, met aardopwarmingsvermogen (GWP)= 1975

ĐŇŇĀĒĀĐĪ Ī ĀĪ Ç ×ŇÇŌÇ

Ç ōōēāōp ēēēī āōōī ī ŷ ōŇŷōāē ĩ ā =Ňçōēī ī ōī ēāōāē āōī ēēāōōēēŪ āēā ĩ ā āēēōōīāē ēāē ĩ ā ēēēōōŪ ōēī Ūāōç ōç ēāŇī ēēāōāē ōōī ōāŇēāŪēēēī ĩ. āēā ōçī āōēōō=ōōī ĩ āāōōō ūōŷēāōō ēā ōŇŷōāē ĩ ā ōŇī āāōōā ōā ŷī āī ōōī ēēī āōī ū ōŷī ēāŇī ēēēī ōī ŇōŷŪē ēāōŪ ōç āēŪēēēā ōī ō ēāēēī ēāŇēēī ŷ ōī ō āōāāŇŷī ōī ōī ōāŇēāŪēēēī ĩ ōī ōī āō āī āēāōŷŇāē.

ĐŇŇĀĒĀĐ Ī ĒÇŌĀĒŌ

- Āēā ĩ ā āōī ōāŷāī ŷōāē ĩ ēēēī āçī ēŷō ōōī ōōī ōēāōōp ēŪēā ĩ āēēī ç ĩ ā ēāēōōāŇāōāē 3 ēāōōŪ ŷōāēōā āđū ōçī ōēāōōāāā āēāēēī ōp.
• Āōōp ç ōōōēāōp đŇŇĪŇĪāōāē āōī ēēāōōēēŪ āēā ōç =Ňpōç āēā ōçī ĩ ōīŇā ŷ =āē ēāōāōēāōāōōāā, āçēāāp āēā ōī ĩ ēēēī āōēōī ū ōī ō ōāŇēāŪēēēī ŷōī ō ŷōī ŷ =āē āēāōāōōāēāē. ēŪēā Ūēēç =Ňpōç ēāŪŇāōāē ēēāōŪēēçēç ēāē āōī ŷī ŷō āōēēēī āōī ç. Ō ēāōāōēāōōōp āōī ōī đŇŇā ĩ ā ēāŪŇāōāē ōāŷēōī ŷō āēā ōōō =ŷī āçī ēŷō ōī ōī ōī đŇŇĪŷī ĩ ā đŇŇēŷōī ōī āđū ĩ āā ēēāōŪēēççç, āōōāēī ŷī ç ç āōāŇōēāōōç =Ňpōç.
• Ōā đāŇŷōōŷōç āēŪāō ç/ēāē ēāēēp ēāēōī ōŇāōō ōçō ōōōēāōōp, āōāī āŇāī đī ēpōōā ōçī ēāē ĩ ç ōçī đāŇāēŪāōā. āēā ōōō =ŷī āōēōāōŷō āōāōēōī ēāōā āōī ēēāōōēēŪ ōōā ēŷī ōŇā ōā = ĩ ēēōp ōōī ōōŇēīçō đī ō āī ēāē āī ŷōēēī āī ōçī ŷī ā āđū ōī ĩ ēāōāōēāōōōp ēāē āçōāōōā ōā ōŇŷōōōōā āī ōāēāōēēŪ. Ç ĩ ç ōŇŇōç ōŷī āī ŷōŷŇŷŷ ŷŷŷŷ ĩ đŇŇā ĩ ā đŇŇēēēŷōāē ēēŪāāō ōçī ç āōōŪēāēā ōçō ōōōēāōōp.
• ĩ çī āōēōŇŷōāōā ōç =Ňçōēī ĩ đī Īçōç ōçō ōōōēāōōp ōōā đāēāēŪ p ōā āī ēēāī ā ēā ōī ōēī đū āōōŷ ŷōī ā, =ŷŷŷō āōōāēāōç.
• ĩ çī ōī đī ēāōāōā ōç ōōōēāōp ōā đāŇēāŪēēēī đī ō đāŇēŷ =āē āŷŇēā, ēŪāēā, ēāŷī ç ēī ĩ ōŪ ōā ōçāŷō ēāŇī ŷōçōāō.
• ĩ çī ōī đī ēāōāōā āāŇēŪ ç āēāōōŪ āī ōēēāŇī āī ā đŪī ŷ ōōçī ōōōēāōp.
• Ōā đāŇŷōōŷōç đī ō ēā āđī ōāōōāōā ĩ ā ĩ çī =Ňçōēī ĩ đī ēāōāō đēā āōōī ŷ ōī ō āŷāī ōō ōçī ōōōēāōp, ōōī ŷōōāōē ĩ ā ōç ēŷōāōā ōā ēāōŪōōāōç āēōōŷ ēāēōī ōŇāōō āōī ōōī āŷī ĩ ōāō ōī ēāēpāēī ōŇī ōī āī ōāōō āđū ōçī ōŇŷēā çēāēōŇēēp đāŇī =pō. Ōōī ŷōōāōāē āđŷōçō ĩ ā ā =Ňçōōāŷī ĩ ōāē ōā āī āŇōpī āōā ōçō ōōōēāōpō đī ō āŷī āōāē ĩ ā āđī ōāēŷōī ōī ēŷī āōī ĩ, āēāēŪ āēā ōā đāēāēŪ, ōā ĩ đī ŷā ĩ đī Ňī ŷī ĩ ā =Ňçōēī ĩ đī ēpōī ōī ōçī āēōōŷ ēāēōī ōŇāōō ōōōēāōp ĩ ā ōēī đū ōī đāē = ĩ āē.

Ī çī āēōŷī đāōā ōī R-410Ā ōçī āōī ŷōōāēā: Ōī R-410Ā āŷī āē ŷī ā ōēī Ňēēī ŷ = ĩ āŷŇēī ōī ō ēāŇī ēçōŷŷī ōī, ōī ĩ đīŇŷī đāŇēēāī āŪī āōāē ōōī đŷŷŷŷŷēēēī ēēēī ōī ō ēāŷŷī, ĩ ā āōī āī ēēŷ đēāī çōēēēpō āŷī çōçō ōçō ēāŇī ēēāōāō (GWP)= 1975



**ATTENZIONE!**

QUESTO PRODOTTO CONTIENE GAS REFRIGERANTE R-410A CON CARATTERISTICHE DI ODP=0 (POTENZIALE IMPOVERIMENTO OZONO).

**SMALTIMENTO**

Il simbolo sul prodotto o sulla confezione indica che il prodotto non deve essere considerato come un normale rifiuto domestico, ma deve essere portato nel punto di raccolta appropriato per il riciclaggio di apparecchiature elettriche ed elettroniche.

Provvedendo a smaltire questo prodotto in modo appropriato, si contribuisce a evitare potenziali conseguenze negative per l'ambiente e per la salute, che potrebbero derivare da uno smaltimento inadeguato del prodotto.

Per informazioni più dettagliate sul riciclaggio di questo prodotto, contattare l'ufficio comunale, il servizio locale di smaltimento rifiuti o il negozio in cui è stato acquistato il prodotto. Questa disposizione è valida solamente negli Stati membri dell'UE.

**IMPORTANTE!**

Per prevenire ogni rischio di folgorazione è indispensabile staccare l'interruttore generale prima di effettuare collegamenti elettrici ed ogni operazione di manutenzione sugli apparecchi.



Rendere note a tutto il personale interessato al trasporto ed all'installazione della macchina le presenti istruzioni.

1.5 ACCESSORI A CORREDO

- 1- Tubo flessibile da 1.5 m.
- 2- Convogliatore terminale per finestra
- 3- Flangia per installazione a vetro o a muro
- 4- Tappo chiusura flangia
- 5- ventosa per finestra
- 6- manuale di uso e manutenzione
- 7- telecomando

ATTENTION!

THIS PRODUCT CONTAINS R-410A REFRIGERANT WITH O.D.P. = 0 (OZONE DEPLETION POTENTIAL).

DISPOSAL

This symbol on the product or its packaging indicates that the appliance cannot be treated as normal domestic trash, but must be handed in at a collection point for recycling electric and electronic appliances.

Your contribution to the correct disposal of this product protects the environment and the health of your fellow men. Health and the environment are endangered by incorrect disposal.

Further information about the recycling of this product can be obtained from your local town hall, your refuse collection service, or in the store at which you bought the product.

This regulation is valid only in EU member states.

IMPORTANT!

To prevent any risk of electrocution, always disconnect the main circuit breaker before making electric connections or performing any maintenance on the units.

The following instructions must be made known to all personnel involved in the machine's transport and installation.

ACCESSORIES SUPPLIED

- 1- 1.5 m flexible pipe.
- 2- Window air conveyor outlet
- 3- Window or wall installation flange
- 4- Flange cap
- 5- Window suction cup
- 6- use and maintenance manual
- 7- remote control

ATTENTION!

CET APPAREIL CONTIENT DU GAZ RÉFRIGÉRANT R-410A CLASSÉ ODP = 0 (APPAUVRISSMENT POTENTIEL DE LA COUCHE D'OZONE).

ELIMINATION

Ce symbole apposé sur le produit ou son emballage indique que ce produit ne doit pas être jeté au titre des ordures ménagères normales, mais doit être remis à un centre de collecte pour le recyclage des appareils électriques et électroniques. En contribuant à une élimination correcte de ce produit, vous protégez l'environnement et la santé d'autrui. L'environnement et la santé sont mis en danger par une élimination incorrecte du produit. Pour toutes informations complémentaires concernant le recyclage de ce produit, adressez-vous à votre municipalité, votre service des ordures ou au magasin où vous avez acheté le produit. Cette consigne n'est valable que pour les états membres de l'UE.

IMPORTANT!

Afin de prévenir tout risque d'électrocution, il est indispensable de couper le courant au disjoncteur principal avant d'effectuer des branchements électriques et toute opération d'entretien sur les appareils.

Communiquer ces instructions à tout le personnel concerné par le transport et l'installation de la machine.

ACCESSOIRES FOURNIS

- 1- Tube flexible d'1.5 m.
- 2- Convoyeur terminal pour fenêtre
- 3- Bride pour installation murale ou sur vitre
- 4- Bouchon fermeture bride
- 5- Ventouse pour fenêtre
- 6- notice d'utilisation et d'entretien
- 7- télécommande

ACHTUNG!

DIESES PRODUKT ENTHÄLT KÄLTEMITTEL R-410A MIT DEN EIGENSCHAFTEN ODP=0 (OZONZEHRUNGSPOTENTIAL).

ENTSORGUNG

Dieses Symbol auf dem Produkt oder seiner Verpackung weist darauf hin, dass dieses Produkt nicht als normaler Haushaltsabfall zu behandeln ist, sondern an einem Sammelpunkt für das Recycling von elektrischen und elektronischen Geräten abgegeben werden muss. Durch Ihren Beitrag zum korrekten Entsorgen dieses Produktes schützen Sie die Umwelt und die Gesundheit Ihrer Mitmenschen. Umwelt und Gesundheit werden durch falsches Entsorgen gefährdet.

Weitere Informationen über das Recycling dieses Produktes erhalten Sie von Ihrem Rathaus, Ihrer Müllabfuhr oder dem Geschäft, in dem Sie das Produkt gekauft haben. Diese Vorschrift ist nur gültig für Mitgliedstaaten der EU.

WICHTIG!

Um dem Risiko eines Stromschlags vorzubeugen, muss unbedingt der Hauptschalter ausgeschaltet werden, bevor elektrische Anschlüsse hergestellt oder Instandhaltungsarbeiten an den Geräten vorgenommen werden.

Das für den Transport und für die Maschineninstallation zuständige Personal ist von diesen Anweisungen in Kenntnis zu setzen.

GELIEFERTES ZUBEHÖR

- 1- Schlauch in einer Länge von 1.5 m
- 2- Luftleitungsverschluss für Fenster
- 3- Flansch zur Montage an Mauer- oder Glaswänden
- 4- Flanschverschluss
- 5- Saugkopf für Fenster
- 6- Bedienungs- und Wartungsanleitung
- 7- Fernbedienung

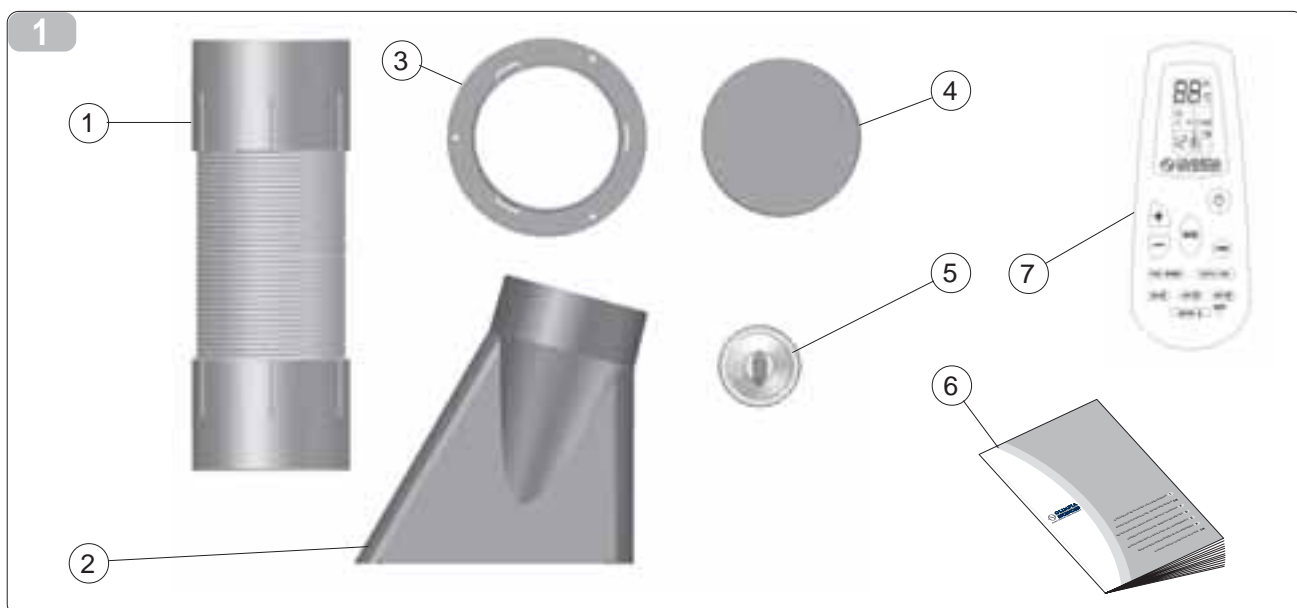

¡ATENCIÓN!
ESTE PRODUCTO CONTIENE GAS REFRIGERANTE R-410A CON CARACTERÍSTICAS DE ODP=0 (POTENCIAL DE EMPOBRECIMIENTO DEL OZONO).

DESGUACE

Este símbolo sobre el producto o su embalaje, indica que el mismo no puede ser tratado como residuo doméstico habitual, sino debe ser entregado en un punto de recogida para el reciclado de aparatos eléctricos y electrónicos.

Con su contribución para el desguace correcto de este producto, protegerá el medio ambiente y la salud de sus prójimos. Con un desguace erróneo, se pone en riesgo el medio ambiente y la salud.

Otras informaciones sobre el reciclado de este producto las obtendrá de su ayuntamiento, recogida de basura o en el comercio donde haya adquirido el producto.

Esta norma es válida únicamente para los estados miembros de la UE.

IMPORTANTE!

Para prevenir el riesgo de fulguración es indispensable desconectar el interruptor general antes de efectuar conexiones eléctricas y llevar a cabo las operaciones de mantenimiento en los equipos.

Poner las presentes instrucciones en conocimiento de todo el personal afectado por el transporte y la instalación de la máquina.

ACCESORIOS EN DOTACIÓN

- 1- Tubo flexible de 1.5 m.
- 2- Transportador terminal para ventana
- 3- Brida para instalación en cristal o en pared
- 4- Tapón de cierre brida
- 5- Ventosa para ventana
- 6- manual de uso y mantenimiento
- 7- control remoto

ATENÇÃO!!!
ESTE PRODUTO CONTÉM GÁS REFRIGERANTE R-410A COM CARACTERÍSTICAS DE ODP=0 (POTENCIAL EMPOBRECIMENTO DO OZONO).

ELIMINAÇÃO

Este símbolo que se encontra no produto ou na respectiva embalagem, indica que o produto não pode ser tratado como resíduo doméstico normal, devendo ser entregue num centro de recolha e de reciclagem para aparelhos eléctricos e electrónicos.

Graças ao seu contributo para a eliminação correcta deste produto, protege o ambiente e a saúde pública. A eliminação incorrecta de resíduos prejudica o ambiente e a saúde.

Para obter mais informações sobre a reciclagem deste produto, dirija-se à Câmara Municipal, aos serviços de recolha de resíduos ou à loja onde adquiriu o produto.

Este regulamento só é válido para os Estados-membros da UE.

IMPORTANTE!

Para prevenir os riscos de fulguração é indispensável desligar o interruptor geral antes de efetuar ligações eléctricas e qualquer operação de manutenção nos aparelhos.

Comunique estas instruções a todo o pessoal que se ocupar do transporte e da instalação da máquina.

ACESSÓRIOS FORNECIDOS

- 1- Tubo flexível de 1.5 m.
- 2- Transportador terminal para janela
- 3- Anel para montagem no vidro ou na parede
- 4- Tampa de fecho do anel
- 5- Ventosa para janela
- 6- manual de uso e manutenção
- 7- telecomando

LET OP!
DIT PRODUCT BEVAT HET ECOLOGISCHE KOELMIDDEL (GAS) R-410A MET EEN ODP-KARAKTERISTIEK (POTENTIËLE OZONAFBRAAK) = 0.

VERWIJDERING SI

Dit symbool op het product of de verpakking geeft aan dat dit product niet via het normale huisvuil mag worden verwijderd, maar bij een centrale verzamelplaats voor de recycling van elektrische en elektronische apparaten moet worden afgegeven.

Wanneer u dit product op de juiste manier verwijdert, draagt u bij aan een beter milieu en de gezondheid van uw medemens. Het milieu en de gezondheid worden door een onjuiste verwijdering in gevaar gebracht.

Aanvullende informatie over de recycling van dit product ontvangt u bij uw gemeentehuis, uw vuilophalendienst of de Mwinkel waar u dit product hebt gekocht.

Dit voorschrift geldt alleen voor EU-lidstaten.

BELANGRIJK!

Om elk risico van elektrische schokken te vermijden is het absoluut verplicht om vóór de elektrische aansluitingen en alle onderhoudsingrepen op de apparaten de hoofdschakelaar uit te schakelen.

Breng al het bij het transport en de installatie van de machine betrokken personeel op de hoogte van deze instructies.

STANDAARDACCESSOIRES

- 1- Flexibele leiding van 1.5 m
- 2- Eindstuk luchtleiding voor venster
- 3- Flens voor installatie tegen een ruit of wand
- 4- Flens-afsluitdop
- 5- Zuignap voor venster
- 6- handleiding voor gebruik en onderhoud
- 7- afstandsbediening

ΔΝΤΙ ΟΥ ΧÇ!
Α00Τ ΟΥ ΔΝΤΙ ΕΙ Ι ΧΝÇΟΕΙ Τ ΔΤ ΕΛΕ ΑΕΑ ΟÇΙ Ο0ΤÇ ΑΑΝΕΙ R-410° Ι Α ΧΑΝΑΕΟÇΝΕΙ00ΕΑ ODP = 0 (Α 0 Ι Α 0 Ι 0 Ç 0 Α Δ0U ΧΑ00Ç 0 Ι ΑΙ Ι 0 Ι 0).

ΑΔΤ 00Ν0Ç

Α00U 0ι 0ΥΙ ΑΙΕΙ ΔΥΙ U 00Ι ΔΝΙ UΙΡ Ρ 00Ç 000ΕΑ0Α0ΙΑ 0Ι 0 00Ι ΑΑΕΙ ΥΑΕ, Ι 0Ε Α00U 0Ι ΔΝΙ UΙÇ ΑΑΙ Ι ΔΙ ΝΑΒ Ι Α ΑΔΙ 00ΝΕΑΒ Ι Α 0Α ΕΑΙ Ι Ε0U Ι ΕΕΕΑ0U ΑΔΙ ΝΝΙ Ι Α0Α, ΑΕΕΑ ΔΝΥΔΑΕ Ι Α ΔΑΝΑΑΙ ΕΑΒ 0Α Ι ΕΑ ΕΥ0Ç 00ΕΕΙ ΑΡ0 ΑΕΑ 0ÇΙ ΑΙ ΑΕΥΕΕ00Ç 0UΙ ÇΕΑΕ0ΝΕΕΡ Ι ΕΑÇΕΑΕ0ΝΙ Ι ΕΕΡ Ι 000ΕΑ0Ρ Ι.

Ι Α 0ÇΙ ΔΝΙ 00Ι ΝU 0Α0 00Ç 0U 00Ρ ΑΔU 00Ν0Ç Α00Ι 0 Ι 0 ΔΝΙ UΙΡ 0Ι 0 ΔΝΙ 00Α0ΑΥ0Α 0Ι ΔΑΝΕΑUΕΕΙ Ι ΕΑ00ÇΙ 0ΑΑΒΑ 0UΙ 00Ι ΑΙΕΙΡ0U Ι 0Α0.

ΤΙ ΔΑΝΕΑUΕΕΙ Ι ΕΑΕ Ç 0ΑΑΒΑ 0ΠΕΑΙ 0ΑΕ0Α ΕΙΡ Α0Ι Ι ΑΔU Ι ΒΑ ΕUΕΙ 0 ΑΔU 00Ν0Ç.

ΔΑΝΑ0ΥΝU ΔΕÇΝΙ 0Ι ΝΛΑ0 ΑΕΑ 0ÇΙ ΑΙ ΑΕΥΕΕ00Ç Α00Ι Υ 0Ι 0 ΔΝΙ UΙΡ 0Ι 0Ι ΝΑΒ Ι Α ΥΧΑ0Α 00Ι ΑÇΙ ΑΝΧΑΒΙ 0Α0, 00ÇΙ 0ΔÇΝΑ0ΒΑ ΑΔΙ ΕΙ Ι ΕΑΡ0 0UΙ ΑΔΙ ΝΝΙ Ι Α0U Ι Ρ 000 ΕΑ0U 00Ç Ι Α, 000 0ΔΙ Β 0ΑΙ ΝU 0Α- 0Α Α00U 0Ι ΔΝΙ UΙΡ.

Α00U 0Ι ΕΑΙ Ι Ε0Ι U0 Ε0ΥΑΕ Ι UΙ Ι ΑΕΑ 0Ç0 ΧΡΝΑ0 Ι ΥΕÇ 0Ç0 ΕΕ.

0ÇΙ ΑΙ 0ΕΕΙ !

ΑΕΑ Ι Α ΑΔΙ 0ΥΑ0Α 0ΕUΕΑ ΕΙΡ Α0Ι Ι ÇΕΑΕ0ΝΙ ΔΕÇΝΙ ΒΑ0 ΑΒΙ ΑΕ ΑΔΑΝΑ0Ç0Ι Ι Α ΑΔΙ 00Ι ΑΥ0Α0Α 0Ι ΑΑΙ ΕU ΑΕΑΕU Δ0Ç ΔΝΙ 0Ι Υ ΔΝΑΑΙ ΑΔΙ - 0Ι ΕΡ0Α0Α 0ÇΙ ÇΕΑΕ0ΝΕΡ 0ΥΙ ΑΑ0Ç ΕΑΕ ΔΝΕΙ ΑΔU ΕUΕΑ ΑΔΥΙ ΑΑ0Ç 00Ι 0ΡΝÇ0Ç 0Ç0 000ΕΑ0Ρ0.

Ι Α ΔΑΝΥ+Α0Α 000 ΔΑΝΙ Υ0Α0 Ι ΑÇΑΒΑ 0Α UΕΙ 0Ι ΔΝΙ 0U ΔΕΕU 0Ι 0 ΑΔΕΑΑΝΥ Ι Α0ΑΕ Ι Α 0Ç Ι Α0Α0Ι ΝU ΕΑΕ 0ÇΙ ΑΑΕΑ0U 00Α0Ç 0Ç0 000ΕΑ0Ρ0.

ΑΤ Α0Ι 0ΑΝ ΔΙ 0 00Ι Ι ΑΑ0Ι 0Ι 0Ç 000ΕΑ0Ç

- 1- ΑΥεΑΙ Δ0Ι 0 0UΕΡ Ι Α0 1.5 Ι Υ0ΝΙ 0
- 2- ΑΕΝΑΒΙ 0 ΑΕΙ +Α0Α00Ρ0 ΑΕΑ 0Ι ΔΑΝUΕ0ΝΙ
- 3- 0ΕUΙ 0ΑΑ ΑΕΑ 0ÇΙ 0Ι 0Ι ΕΥ0Ç0Ç 0Α 0ΑUΙ Ε Ρ 0Α 0Ι Β+Ι
- 4- ΔΡ Ι Α ΕΕΑ00ΒΙ Α0Ι 0 0ΕUΙ 0ΑΑ0
- 5- ΑΑΙ 0Ι ΥΑΑ ΑΕΑ 0Ι ΔΑΝUΕ0ΝΙ
- 6- ΑΑ+ΑΕΝΒΑΕΙ +ΝΡ0Ç0 ΕΑΕ 00Ι 0ΡΝÇ0Ç
- 7- 0ÇΕΑ+ΑΕΝΕ0ΡΝΕΙ



INSTALLAZIONE

2.1 IDENTIFICAZIONE DELLE PARTI PRINCIPALI (fig. 2)

- 1) Pannello comandi
- 2) Griglia di uscita dell'aria
- 3) Filtro dell'aria con griglia
- 4) Tappo per svuotamento dell'acqua di condensa
- 5) Entrata dell'aria esterna
- 6) Uscita dell'aria esterna
- 7) Maniglia di spostamento

2.2 AVVERTENZE



Installazione non corretta (fig. 3)

Installazione corretta (fig. 4)

- Assicuratevi che tende o altri oggetti non ostruiscano i filtri di aspirazione.
- Collegare il climatizzatore solo a prese dotate di messa a terra.
- L'efficienza del climatizzatore è garantita da una pulizia effettuata annualmente da un Centro di assistenza.
- Il climatizzatore non deve essere utilizzato in locali adibiti a lavanderia.
- Installare il climatizzatore solo in locali asciutti.
- Il climatizzatore non deve essere messo in funzione in presenza di materiali, vapori o liquidi pericolosi.



Attenzione! Pericolo di esplosione o incendio.

- Installare il climatizzatore su superfici piane.

INSTALLATION

IDENTIFICATION OF MAIN COMPONENTS (fig. 2)

- 1) Control panel
- 2) Air outlet grille
- 3) Air filter with grille
- 4) Plug for draining condensation water
- 5) External air inlet
- 6) External air outlet
- 7) Handle for moving

WARNING

Incorrect assembly (fig. 3)

Correct assembly (fig. 4)

- *Make sure curtains or other objects are not obstructing the suction filter.*
- *Always connect the air conditioner to a grounded socket.*
- *To assure maximum efficiency of your air conditioner have it cleaned once a year by a Service Center.*
- *The air conditioner must not be used in laundries.*
- *The air conditioner must be installed in a dry place only.*

Warning! Danger of explosion or fire.

- *Always install the conditioner on a flat surface.*

INSTALLATION

IDENTIFICATION DES COMPOSANTS PRINCIPAUX (fig. 2)

- 1) Panneau de commande
- 2) Grille d'évacuation de l'air
- 3) Filtre de l'air avec grille
- 4) Bouchon pour le vidage de l'eau de condensation
- 5) Entrée de l'air externe
- 6) Sortie de l'air externe
- 7) Poignée pour le déplacement

MISE EN GARDE

Montage non correct (fig. 3)

Montage correct (fig. 4)

- Contrôlez qu'aucun obstacle ne gêne le filtre d'aspiration.
- Brancher le climatiseur à des prises équipées de mise à la terre uniquement;
- Un nettoyage effectué tous les ans par un Centre SAV garantit le bon fonctionnement du climatiseur.
- Le climatiseur ne doit pas être utilisé dans des locaux servant de buanderie.
- Installer le climatiseur uniquement dans des locaux secs.

Attention! Danger d'explosion ou d'incendie.

- Installer le climatiseur sur des surfaces planes.

INSTALLATION

BEZEICHNUNG DER WICHTIGSTEN TEILE (Abb. 2)

- 1) Bedienkonsole
- 2) Luftablaßgitter
- 3) Luftfilter mit Gitter
- 4) Kondenswasser-Ablaßschraube
- 5) Außenlufteingang
- 6) Außenluftausgang
- 7) Verschiebegriff

WICHTIGER HINWEIS

Falsche Montage (Abb. 3)

Richtige Montage (Abb. 4)

- Sicherstellen, daß sich der Ansaugfilter nicht zu nahe bei Vorhängen oder anderen behindernden Gegenständen befindet.
- Die Klimaanlage darf nur an Steckbuchsen mit Schutzleiter angeschlossen werden.
- Zur Erhaltung der Betriebstüchtigkeit der Klimaanlage ist eine jährliche Reinigung durch einen technischen Kundendienst erforderlich.
- Die Klimaanlage darf nicht in Waschräumen installiert werden.
- Die Klimaanlage darf nur in trockenen Räumen installiert werden.

Achtung! Explosions- oder Brandgefahr.

- Die Klimaanlage ist auf glatter Oberfläche aufzustellen.

2



23 INSTALLAZIONE MOBILE (Fig. 5)

Il climatizzatore deve essere installato in ambiente adeguato.

Vi raccomandiamo di ridurre l'irraggiamento solare tramite tapparelle, tende, veneziane e di tenere chiuse porte e finestre.

- Posizionare il climatizzatore davanti a una finestra o a una portafinestra.
- Ripiegare il convogliatore terminale su se stesso (fig. 5 A) e inserirlo nel tubo flessibile (fig. 5 B).
- Inserire il tubo nel raccordo.
- Estendere il tubo solo per il necessario, in modo che il convogliatore dell'aria rimanga chiuso tra i battenti dell'infisso.

24 INSTALLAZIONE FISSA (Fig. 6)

Il climatizzatore può essere installato anche con fori fissi a vetro o a muro. Il flusso dell'aria non deve essere impedito da griglie di protezione o altro. Eventuali protezioni devono avere una sezione totale di passaggio dell'aria non inferiore a 140 cm².

MOBILE INSTALLATION (Fig. 5)

The air conditioner must be installed in a suitable environment.

Use shutters, curtains, venetian blinds to reduce sunlight and keep doors and windows closed.

- *Position the air conditioner in front of a window or French window*
- *Fold the conveyor end (fig. 5 A) back on itself and insert it into the flexible hose (fig. 5 B).*
- *Insert the pipe into the fitting.*
- *Lay the pipe only as far as necessary so the air conveyor is closed between the windows.*

FIXED INSTALLATION (Fig. 6)

The air conditioner can also be installed with fixed holes in windows or walls. Air flow must not be obstructed by protective mesh or similar. Any forms of protection must have a total cross-section for air flow of not less than 140 cm².

INSTALLATION MOBILE (Fig. 5)

Le climatiseur doit être installé dans un local approprié. Il est recommandé de réduire au minimum le rayonnement solaire au moyen de volets roulants, de rideaux, de stores vénitiens et de maintenir les portes et les fenêtres fermées.

- Positionner le climatiseur devant une fenêtre ou bien une porte-fenêtre.
- Replier le convoyeur final sur lui-même (fig. 5 A), puis l'insérer dans le tube flexible (fig. 5 B).
- Introduisez le flexible dans le raccord.
- Ne tendez le flexible que si cela est nécessaire, de façon à ce que le convoyeur de l'air reste bloqué entre les battants de la fenêtre.

INSTALLATION FIXE (Fig. 6)

Le climatiseur peut aussi être installé sur des trous fixes pratiqués dans une vitre ou bien dans un mur. Le flux de l'air ne doit pas être entravé par des grilles de protection ni par autre chose. Les éventuelles protections doivent avoir une section totale de passage de l'air non inférieure à 140 cm².

B E W E G L I C H E INSTALLATION (Abb. 5)

Die Klimaanlage muß in einem geeigneten Raum installiert werden. Direkte Sonnenbestrahlung muß durch Rolläden, Vorhänge und dergleichen verhindert werden, Fenster und Türen sind geschlossen zu halten.

- Die Klimaanlage vor einem Fenster oder einer Fenstertür aufstellen.
- Biegen Sie den Endförderer um sich selbst (Abb. 5 A) und führen ihn in den Schlauch (Abb. 5 B) ein.
- Den Schlauch am Anschlußstutzen befestigen.
- Den Schlauch nur so lang wie nötig ziehen, so daß die Luftleitung zwischen Fensterflügel und Fensterzarge eingeklemmt ist.

FESTE INSTALLATION (Abb. 6)

Die Klimaanlage kann auch an Mauer-oder Glaswänden fix montiert werden.

Der Luftstrom darf nicht durch Schutzgitter oder ähnliches behindert werden. Eventuelle Schutzgitter müssen einen freien Querschnitt für den Luftstrom von mindestens 140 cm² aufweisen.

5

A



B



**ALLACCIAMENTO
ELETTRICO**

Prima di collegare il climatizzatore assicurarsi che:

- La linea di alimentazione sia di 220-240 V / 50 Hz.
- La linea di alimentazione sia dotata di messa a terra e dimensionata per una corrente di spunto di 20A e protetta da un fusibile da 10AT.
- La presa abbia una portata di almeno 10A a 250V. Qualora non fosse compatibile con la spina del climatizzatore sostituirla con una a norme CEI.
- Il conduttore di un'eventuale prolunga abbia sezione almeno di 1,5mm².
- Il climatizzatore sia installato secondo le normative nazionali.
- L'assorbimento del climatizzatore, sommandosi a quello degli altri elettrodomestici, non provochi l'interruzione dell'impianto elettrico.

**CONNECTION TO THE
MAINS**

Before connecting the air conditioner, make sure that:

- *The power supply is 220-240 V/50 Hz.*
- *The power line is grounded and rated for a take-off current of 20A and protected by a 10AT fuse.*
- *The socket must have a rating of at least 10A at 250V. If the socket and the plug of the conditioner are not compatible, replace the socket with one complying with CEI standards.*
- *The lead of any extension must have a cross-section of at least 1.5 mm².*
- *The air conditioner must be installed in compliance with national regulations.*
- *The total power requirement of the air conditioner and other household appliances must not cause interruption of the electrical system.*

**BRANCHEMENT
ELECTRIQUE**

Avant de brancher le climatiseur, vous assurer que:

- La ligne d'alimentation ait une tension de 220-240 V/50 Hz.
- La ligne d'alimentation soit équipée d'une mise à la terre, qu'elle soit dimensionnée pour un courant de pic de 20A et protégée par un fusible de 10AT.
- La prise ait une portée d'au moins 10A à 250V. Dans le cas où la prise ne serait pas compatible avec la fiche du climatiseur, la remplacer par une autre aux normes CEI.
- Le fil conducteur d'une éventuelle rallonge ait une section d'au moins 1,5mm².
- Le climatiseur soit installé conformément aux normes nationales.
- L'absorption du climatiseur ajoutée à celle des autres appareils électroménagers ne provoque pas l'interruption du circuit électrique.

**ELEKTRISCHER
ANSCHLUSS**

Vor Anschluß an das Stromnetz ist zu kontrollieren:

- Die Versorgungsleitung muß 220-240 V/50 Hz sein.
- Die Versorgungsleitung muß mit Schutzleiter versehen, für Stromspitzen von 20A ausgelegt, sowie mit einer 10At-Sicherung geschützt sein.
- Die Steckdose muß für mindestens 10A und 250V ausgelegt sein. Sollte die Steckdose mit dem Stecker der Klimaanlage nicht übereinstimmen, ist diese mit einer den EU-Vorschriften entsprechenden zu ersetzen.
- Die Versorgungsleitung einer eventuellen Verlängerung muß einen Querschnitt von 1,5 mm² aufweisen.
- Die Klimaanlage muß entsprechend der ortsgegebenen Vorschriften installiert sein.
- Die Leistungsaufnahme der Klimaanlage darf bei Zuschaltung der anderen Haushaltsgeräte nicht die Unterbrechung der Stromzufuhr auslösen.

I USO E MANUTENZIONE

I tipi di funzionamento del condizionatore possono essere selezionati sia tramite il telecomando che dal pannello comandi a bordo del condizionatore. Su entrambi i dispositivi, il funzionamento selezionato è indicato su un display LCD. La ricezione del comando emesso viene confermata dall'emissione di una nota da parte del cicalino.

3.1 LEGENDA DEI SIMBOLI E TASTI DEL PANNELLO COMANDI (Fig.7)

- SW1: ON / Standby;
- SW2: Selezione modalità operativa (raffreddamento => automatica => solo ventilatore => deumidificazione => raffreddamento ...);
- SW3: Selezione velocità ventilatore (velocità max => velocità med => velocità min => velocità max ...);
- SW4: Aumento temperatura/ritardo;
- SW5: Riduzione temperatura/ritardo;
- SW6: Conferma/annullamento ritardo accensione/spegnimento unità;
- L2: LED modalità standby (rosso).
- D1: Temperatura impostata/Timer
- S1: Indicatore ora;
- S2: Indicatore temperatura;
- S3: Accensione ritardata;
- S4: Modalità timer;
- S5: Spegnimento ritardato;
- S6: Modalità raffreddamento;
- S7: Modalità deumidificazione;
- S8: Modalità automatica;
- S9: Modalità Sleep;
- S10: Modalità ventilatore / ventilatore a bassa velocità;
- S11: Velocità media ventilatore;
- S12: Velocità massima ventilatore.

GB USE AND MAINTENANCE

The different types of conditioner operation can be selected either using the remote control or from the control panel on board the conditioner. On both devices the selected function is indicated on an LCD display. The reception of the command emitted is confirmed by a beep from the buzzer.

KEY TO THE SYMBOLS AND BUTTONS ON CONTROL PANEL (Fig.7)

- SW1: ON / Standby;
- SW2: Working mode selection (cooling => automatic => fan only => dehumidification => cooling ...);
- SW3: Fan speed selection (max speed => med speed => min speed => max speed ...);
- SW4: Temperature/delay set increase;
- SW5: Temperature/delay set decrease;
- SW6: Unit switch ON/OFF delay confirmation/cancel;
- L2: Standby mode LED (red).
- D1: Tset/Timer
- S1: Time indicator;
- S2: Temperature indicator;
- S3: Delayed switch ON;
- S4: Timer mode;
- S5: Delayed switch OFF;
- S6: Cooling mode;
- S7: Dehumidification mode;
- S8: Automatic mode;
- S9: Sleep mode;
- S10: Fan mode / low fan speed;
- S11: Medium fan speed;
- S12: Maximum fan speed.

F UTILISATION ET ENTRETIEN

Les types de fonctionnement du climatiseur peuvent être sélectionnés aussi bien sur la télécommande que sur le panneau de commande présent sur le climatiseur. Sur les deux dispositifs, le fonctionnement sélectionné est indiqué sur un afficheur LCD. La réception de la commande émise est confirmée par l'émission d'un son par l'avertisseur.

LEGENDE DES SYMBOLES ET DES TOUCHES DU PANNEAU DE COMMANDE (Fig.7)

- SW1: ON / Veille;
- SW2: Sélection du mode de fonctionnement (refroidissement => automatique => ventilateur seul => déshumidification => refroidissement...);
- SW3: Sélection de la vitesse du ventilateur (vitesse maxi => vitesse moyenne => vitesse mini => vitesse maxi...);
- SW4: Augmentation température/retard;
- SW5: Réduction température/retard;
- SW6: Confirmation/annulation du retard allumage/extinction appareil;
- L2: Voyant du mode veille (rouge).
- D1: Tset/Temporisateur
- S1: Indicateur de l'heure;
- S2: Indicateur de température;
- S3: Allumage retardé;
- S4: Mode temporisateur;
- S5: Extinction retardée;
- S6: Mode refroidissement;
- S7: Mode déshumidification;
- S8: Mode automatique;
- S9: Mode Sommeil;
- S10: Mode ventilateur / ventilateur à petite vitesse;
- S11: Vitesse moyenne ventilateur;
- S12: Vitesse maximale ventilateur.

D GEBRAUCH UND INSTANDHALTUNG

Die Betriebsarten des Klimageräts können sowohl mittels Fernbedienung als auch von der Bedienkonsole an Bord des Klimagerätes aus gewählt werden. Auf beiden Vorrichtungen wird die gewählte Betriebsart auf einem LCD-Display angezeigt. Der Eingang des ausgegebenen Befehls wird durch einen Summer bestätigt.

LEGENDE DER SYMBOLE UND TASTEN DER BEDIENKONSOLE (Abb. 7)

- SW1: ON / Stand-by;
- SW2: Wahl der Betriebsart (Kühlung => Automatik => nur Ventilator => Entfeuchtung => Kühlung ...);
- SW3: Wahl der Ventilatorgeschwindigkeit (maximale Geschwindigkeit => mittlere Geschwindigkeit => minimale Geschwindigkeit => maximale Geschwindigkeit ...);
- SW4: Erhöhung der Temperatur/Verzögerung
- SW5: Erniedrigung der Temperatur/Verzögerung
- SW6: Bestätigung/Annullierung der Verzögerung beim Einschalten/Ausschalten der Einheit
- L2: LED Betriebsart Stand-by (rot).
- D1: Tset/Timer
- S1: Uhrzeitanzeige
- S2: Anzeige der Temperatur
- S3: Verzögerte Einschaltung
- S4: Betriebsart Timer
- S5: Verzögerte Ausschaltung
- S6: Betriebsart Kühlung
- S7: Betriebsart Entfeuchtung
- S8: Automatikbetriebsart
- S9: Betriebsart Sleep
- S10: Betriebsart Ventilator / Ventilator bei niedriger Geschwindigkeit;
- S11: Mittlere Ventilatorgeschwindigkeit
- S12: Maximale Ventilatorgeschwindigkeit.

7

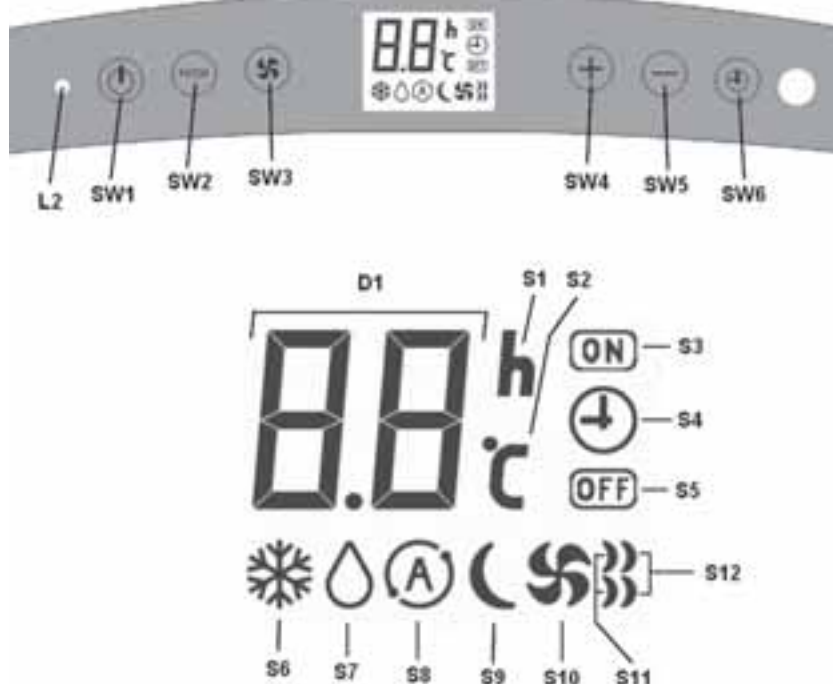

USO Y MANTENIMIENTO

Los tipos de funcionamiento del acondicionador pueden ser seleccionados mediante el control remoto o mediante el panel de mandos instalado en el aparato. En ambos dispositivos, el funcionamiento seleccionado se visualiza en un display LCD. La recepción del mando emitido es confirmada por la emisión de una nota del zumbador.

LEYENDA DE LOS SÍMBOLOS Y BOTONES DEL PANEL DE MANDOS (Fig. 7)

- SW1: ON/Standby
- SW2: Selección modo operativo (refrigeración => automático => sólo ventilador=> deshumidificación=> refrigeración ...)
- SW3: Selección velocidad ventilador (velocidad máx. => velocidad med. => velocidad mín. => velocidad máx.)
- SW4: Aumento temperatura/retraso
- SW5: Reducción temperatura/retraso
- SW6: Confirmación/anulación retraso encendido/apagado unidad
- L2: LED modo standby (rojo)
- D1: Tset/Timer
- S1: Indicador hora
- S2: Indicador temperatura
- S3: Encendido retardado
- S4: Modo temporizador
- S5: Apagado retardado
- S6: Modo refrigeración
- S7: Modo deshumidificación
- S8: Modo automático
- S9: Modo Sleep
- S10: Modo ventilador/ventilador a baja velocidad
- S11: Velocidad media ventilador
- S12: Velocidad máxima ventilador

USO E MANUTENÇÃO

Os tipos de funcionamento do condicionador podem ser seleccionados com o telecommando ou no painel de comandos do condicionador. Em ambos os dispositivos, o funcionamento seleccionado é indicado num visor LCD. A recepção do comando emitido é confirmada pela emissão de um som pelo bescouro.

LEGENDA DOS SÍMBOLOS E DOS BOTÕES DO PAINEL DE COMANDOS (Fig. 7)

- SW1: ON / Standby;
- SW2: Selecção da modalidade operativa (arrefecimento => automática => só ventilador => desumidificação => arrefecimento....);
- SW3: Selecção da velocidade do ventilador (velocidade máx. => velocidade méd. => velocidade mín. => velocidade máx.);
- SW4: Aumento de temperatura/atraso;
- SW5: Redução de temperatura/atraso;
- SW6: Confirmação/anulamento do atraso de ligação/desligação da unidade;
- L2: LED da modalidade de standby (vermelho).
- D1: Tset/Temporizador
- S1: Indicador da hora;
- S2: Indicador de temperatura;
- S3: Ligação atrasada;
- S4: Modalidade com temporizador;
- S5: Desligação atrasada;
- S6: Modalidade de arrefecimento;
- S7: Modalidade de desumidificação;
- S8: Modalidade automática;
- S9: Modalidade Sleep;
- S10: Modalidade do ventilador / ventilador a baixa velocidade;
- S11: Velocidade média do ventilador;
- S12: Velocidade máxima do ventilador.

GEBRUIKEN ONDERHOUD

De soorten werking van de airconditioner kunnen zowel geselecteerd worden via de afstandsbediening als door het bedieningspaneel op de airconditioner. Op beide wordt de geselecteerde werking aangeduid op een LCD-display. De ontvangst van de uitgezonden bediening wordt bevestigd door het klinken van een toon van de zoemer.

LEGENDA VAN DE SYMBOLEN EN VAN DE TOETSEN VAN HET BEDIENINGSPANEEL (Afb.7)

- SW1: ON / Stand-by;
- SW2: Selectie werkwijze (koeling => automatisch => alleen ventilator => ontvochtiging => koeling);
- SW3: Selectie snelheid ventilator (max.snelheid => mediumsnelheid => min.snelheid => max.snelheid);
- SW4: Verhoging temperatuur/vertraging;
- SW5: Verlaging temperatuur/vertraging;
- SW6: Bevestiging/annulering vertraging inschakeling/uitschakeling unit;
- L2: LED werkwijze stand-by (rood).
- D1: Tset/Timer
- S1: Aanwijzer tijd;
- S2: Aanwijzer temperatuur;
- S3: Vertraagde inschakeling;
- S4: Werkwijze timer;
- S5: Vertraagde uitschakeling;
- S6: Werkwijze koeling;
- S7: Werkwijze ontvochtiging;
- S8: Automatische werkwijze;
- S9: Werkwijze Sleep;
- S10: Werkwijze ventilator / ventilator bij lage snelheid;
- S11: Mediumsnelheid ventilator;
- S12: Maximumsnelheid ventilator.

ΧΡΗΣΗ ΚΑΙ ΕΓΧΕΙΡΙΣΗ

Τις ομοειδείς λειτουργίες του κλιματιστήρα μπορούν να επιλεγούν είτε μέσω του τηλεχειριστηρίου είτε μέσω του πίνακα ελέγχου που είναι εγκατεστημένο στο όργανο. Σε και τα δύο περιπτώσεις, η επιλεγμένη λειτουργία εμφανίζεται στην οθόνη LCD. Η λήψη του χειριστήριου επιβεβαιώνεται από τον ήχο που εκπέμπεται από τον κλιματιστήρα.

ΟΔΗΓΙΕΣ ΓΙΑ ΤΟΝ ΠΙΝΑΚΑ ΕΛΕΓΧΟΥ (Αφ.7)

- SW1: ON / Standby
- SW2: Επιλογή λειτουργίας (ψύξη => αυτόματη => μόνο ανεμιστήρας => αφύγρανση => ψύξη ...)
- SW3: Επιλογή ταχύτητας ανεμιστήρα (μέγιστη ταχύτητα => μέση ταχύτητα => ελάχιστη ταχύτητα => μέγιστη ταχύτητα ...)
- SW4: Αύξηση θερμοκρασίας/αργία
- SW5: Μείωση θερμοκρασίας/αργία
- SW6: Επιβεβαίωση/ακύρωση αργίας ενεργοποίησης/απενεργοποίησης μονάδας
- L2: LED λειτουργίας standby (κόκκινο)
- D1: Tset/Timer
- S1: Αναδείκτης ώρας
- S2: Αναδείκτης θερμοκρασίας
- S3: Αναδείκτης καθυστέρησης ενεργοποίησης
- S4: Αναδείκτης λειτουργίας χρονόμετρου
- S5: Αναδείκτης καθυστέρησης απενεργοποίησης
- S6: Αναδείκτης ψύξης
- S7: Αναδείκτης αφύγρανσης
- S8: Αναδείκτης αυτόματης λειτουργίας
- S9: Αναδείκτης λειτουργίας Sleep
- S10: Αναδείκτης λειτουργίας ανεμιστήρα / ανεμιστήρα σε χαμηλή ταχύτητα
- S11: Αναδείκτης μεσολαβούσας ταχύτητας ανεμιστήρα
- S12: Αναδείκτης μέγιστης ταχύτητας ανεμιστήρα

3.2 LEGENDA DEI SIMBOLI E TASTI DEL TELECOMANDO (Fig.8)

- B1: ON/Standby;
- B2: Selezione modalità operativa (raffreddamento => automatica => solo ventilatore => deumidificazione => raffreddamento...);
- B3: Selezione modalità Turbo (Avvia l'unità in modalità raffreddamento, Temperatura impostata=16°C, velocità massima ventilatore);
- B4: Aumento temperatura;
- B5: Riduzione temperatura;
- B6: Selezione velocità ventilatore (velocità max => velocità med => velocità min => velocità max....);
- B7: Selezione velocità ventilatore automatica - Auto fan;
- B8: Impostazione accensione programmata unità;
- B9: Impostazione spegnimento programmato unità;
- B10: Conferma/annullamento accensione/spegnimento programmati unità;
- B11: Selezione modalità Sleep (on/off);
- B12: Reset telecomando.

3.3 ACCENSIONE GENERALE E GESTIONE DEL FUNZIONAMENTO

Per poter gestire l'apparecchio occorre introdurre la spina di alimentazione dell'apparecchio nella presa dell'impianto. Per trasmettere i comandi occorre rivolgere la parte anteriore del telecomando verso la consolle del climatizzatore. La distanza massima alla quale può avvenire la ricezione dei comandi tramite telecomando corrisponde ad 8 metri circa.

KEY TO THE SYMBOLS AND BUTTONS ON REMOTE CONTROL (Fig.8)

- B1: ON/Standby;
- B2: Working mode selection (cooling => automatic => fan only => dehumidification => cooling);
- B3: Turbo mode selection (switch the unit to cooling mode, Tset=16°C, max fan speed);
- B4: Temperature set increase;
- B5: Temperature set decrease;
- B6: Fan speed selection (max speed => med speed => min speed => max speed);
- B7: Auto fan speed selection;
- B8: Unit switch ON delay setting;
- B9: Unit switch OFF delay setting;
- B10: Unit switch ON/OFF delay confirmation/cancel;
- B11: Sleep mode selection (on/off);
- B12: Remote controller reset.

SWITCHING ON THE APPLIANCE AND FUNCTION MANAGEMENT

To manage the appliance, insert the plug on the appliance in the mains power supply outlet.
To transmit command signals from the remote control to the appliance, point the front part of the remote handset towards the control panel on the air conditioner.
The maximum signal transmission distance from the remote control is about 8 metres.

LEGENDE DES SYMBOLES ET DES TOUCHES DE LA TELECOMMANDE (Fig.8)

- B1: ON / Veille;
- B2: Sélection du mode de fonctionnement (refroidissement => automatique => ventilateur seul => déshumidification => refroidissement);
- B3: Sélection du mode Turbo (Démarré l'appareil en mode refroidissement, Tset=16°C, vitesse maximale du ventilateur);
- B4: Augmentation de la température;
- B5: Réduction de la température;
- B6: Sélection de la vitesse du ventilateur (vitesse maxi => vitesse moyenne => vitesse mini => vitesse maxi);
- B7: Sélection de la vitesse du ventilateur automatique - Auto fan;
- B8: Réglage de l'allumage programmé de l'appareil;
- B9: Réglage de l'extinction programmé de l'appareil;
- B10: Confirmation/annulation de l'allumage/extinction programmés de l'appareil;
- B11: Sélection du mode Sommeil (on/off);
- B12: Remise à zéro de la télécommande.

MISE EN MARCHÉ GÉNÉRALE ET GESTION DU FONCTIONNEMENT

Il est nécessaire, pour gérer l'appareil, d'introduire la fiche d'alimentation de l'appareil dans la prise de l'installation. Pour transmettre les commandes, diriger la partie avant de la télécommande vers la console du climatiseur. La distance maximale permettant la réception des commandes provenant de la télécommande est d'environ 8 mètres.

LEGENDE DER SYMBOLE UND TASTEN DER FERNBEDIENUNG (Abb. 8)

- B1: ON/Stand-by;
- B2: Wahl der Betriebsart (Kühlung => Automatik => nur Ventilator => Entfeuchtung => Kühlung);
- B3: Wahl des Turbo-Modus (Startet die Einheit im Kühlmodus, Tset = 16°C, maximale Ventilatorgeschwindigkeit)
- B4: Erhöhung der Temperatur
- B5: Erniedrigung der Temperatur
- B6: Wahl der Ventilatorgeschwindigkeit (maximale Geschwindigkeit max => mittlere Geschwindigkeit => minimale Geschwindigkeit => maximale Geschwindigkeit);
- B7: Wahl der automatischen Ventilatorgeschwindigkeit - Auto fan
- B8: Einstellung der programmierten Einschaltung der Einheit
- B9: Einstellung der programmierten Ausschaltung der Einheit
- B10: Bestätigung/Annullierung der programmierten Einschaltung/Ausschaltung der Einheit
- B11: Wahl des Sleep-Modus (on/off);
- B12: Reset Fernbedienung

EINSCHALTEN UND BETRIEBSSTEUERUNG

Um das Gerät steuern zu können, muss zunächst der Geräteenetzstecker in die Steckdose eingeführt werden. Zur Übersendung der Befehle richten Sie die Frontseite der Fernbedienung auf die Konsole des Klimagerätes.
Der Höchstabstand, bei dem die Befehle über die Fernbedienung empfangen werden können, beträgt ca. 8 m.

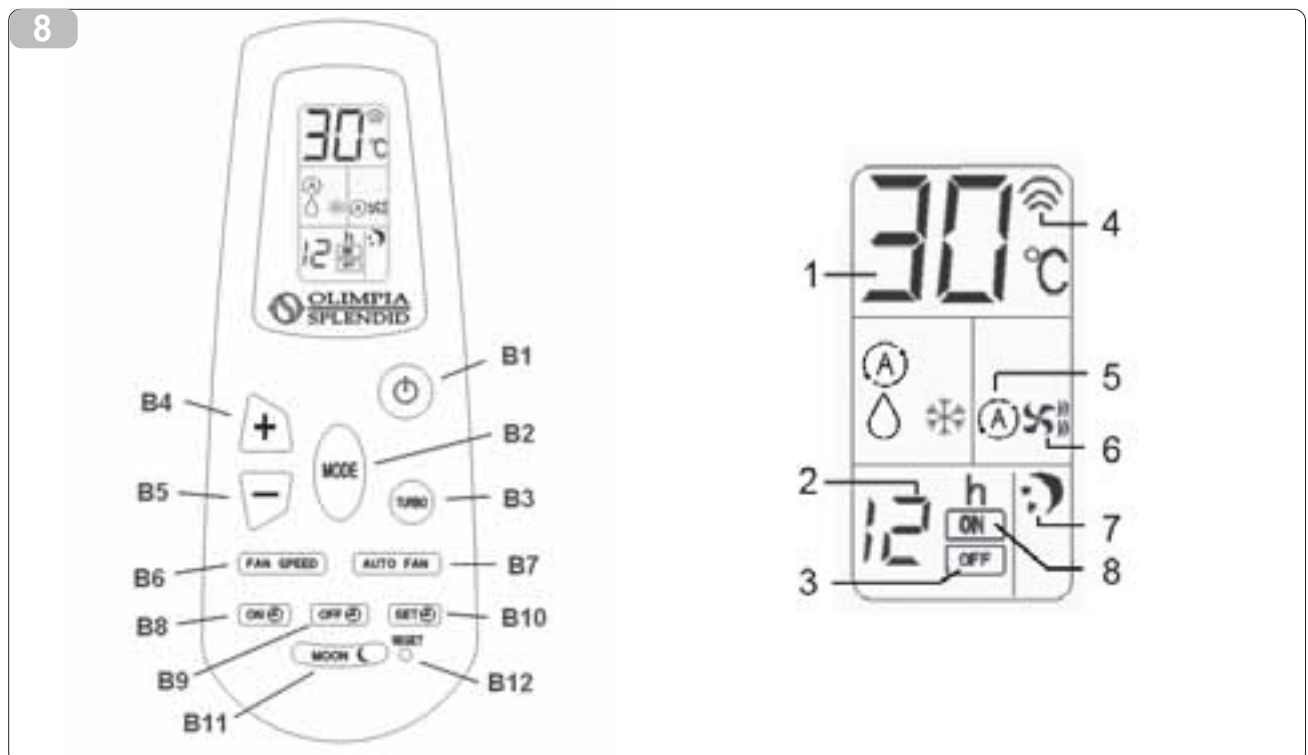

LEYENDA DE LOS SÍMBOLOS Y BOTONES DEL CONTROL REMOTO (Fig. 8)

- B1: ON/Standby
B2: Selección modo operativo (refrigeración => automático => sólo ventilador => deshumidificación => refrigeración)
B3: Selección modo Turbo (activa la unidad en modo refrigeración, Tset = 16 °C, velocidad máxima ventilador)
B4: Aumento temperatura
B5: Reducción temperatura
B6: Selección velocidad ventilador (velocidad máx. => velocidad med. => velocidad mín. => velocidad máx.)
B7: Selección velocidad ventilador automática - Auto fan
B8: Regulación encendido programado unidad
B9: Regulación apagado programado unidad
B10: Confirmación/anulación encendido/apagado programados unidad
B11: Selección modo Sleep (on/off)
B12: Reinicio control remoto

ENCENDIDO GENERAL Y CONDUCCN DEL FUNCIONAMIENTO

Para controlar el aparato es necesario introducir la clavija de alimentación en la toma de corriente de la instalación. Para transmitir los mandos es necesario dirigir la parte anterior del control remoto hacia la consola del climatizador. La distancia máxima a la cual se pueden recibir los mandos enviados mediante el control remoto es de aproximadamente 8 metros.

LEGENDA DOS SÍMBOLOS E DOS BOTÕES DO TELECOMANDO (Fig. 8)

- B1: ON/Standby;
B2: Seleccção da modalidade operativa (arrefecimento => automática => só ventilador => desumidificação => arrefecimento);
B3: Seleccção da modalidade Turbo (Acciona a unidade em modalidade arrefecimento, Tset=16°C, velocidade máxima do ventilador);
B4: Aumento de temperatura;
B5: Redução de temperatura;
B6: Seleccção da velocidade do ventilador (velocidade máx. => velocidade méd. => velocidade mín. => velocidade máx.);
B7: Seleccção da velocidade automática do ventilador - Auto fan;
B8: Regulação da ligação programada da unidade;
B9: Regulação da desligação programada da unidade;
B10: Confirmação/anulamento da ligação/desligação programada da unidade;
B11: Seleccção da modalidade Sleep (on/off);
B12: Reset do telecomando.

ACENDIMENTO GERAL E GESTÃO DO FUNCIONAMENTO

Para a gestão do aparelho através do telecomando deve-se introduzir a ficha de alimentação do aparelho na tomada da instalação eléctrica. Para transmitir os comandos deve-se apontar a parte frontal do telecomando para o painel de comandos do climatizador. A distância máxima para a recepção dos comandos por telecomando é de aproximadamente 8 metros.

LEGENDA VAN DE SYMBOLEN EN VAN DE TOETSEN VAN DE AFSTANDBEDIENING (Afb.8)

- B1: ON/Stand-by;
B2: Selectie werkwijze (koeling=> automatisch=>alleen ventilator =>ontvochtiging=>koeling....);
B3: Selectie werkwijze Turbo (start de unit in de werkwijze koeling, Tset=16°C, maximumsnelheid ventilator);
B4: Verhoging temperatuur;
B5: Verlaging temperatuur;
B6: Selectie snelheid ventilator (max.snelheid => mediumsnelheid => min.snelheid => max.snelheid);
B7: Selectie automatische snelheid ventilator - Auto fan;
B8: Instelling geprogrammeerde inschakeling unit;
B9: Instelling geprogrammeerde uitschakeling unit;
B10: Bevestigen/annuleren geprogrammeerde inschakeling/uitschakeling unit;
B11: Selectie werkwijze Sleep (on/off);
B12: Reset afstandsbediening.

ALGEMENE INSCHAKELING EN BEDIENING VAN DE WERKING

Om het apparaat te beheren moet de voedingsstekker van het apparaat in het stopcontact van de installatie gestoken worden. Om de opdrachten te verzenden moet de voorkant van de afstandsbediening naar de console van de klimaatregelaar gericht worden. De maximumafstand waarbij de opdrachten via de afstandsbediening ontvangen kunnen worden bedraagt circa 8 meter.

ÖDİ İ Çİ A ÖÜİ ÖÖİ Aİ EÜİ EÄİ Eİ Öİ ĐÜİ Öİ Ö ÖÇEÄ×ÄNEÖÖÇNİİ Ö (Afb.8)

- B1: ON / Standby
B2: Äðëí äþ önuðí ö eáöí öñáåö (öyí ç => áðöul áðç => í úí í áí äì eðöþnáð => áöyánáí öç => öyí ç ...)
B3: Äðëí äþ eáöí öñáåö Turbo (Í áééí Ö öç í íí Úáá í ä öç eáöí öñáå öyí çò, Tset=16°C, í Ý äéöç ó á=yöçóá áí äì eðöþná)
B4: Áyí çöç eáñí í ênáóåö
B5: Í äúöç eáñí í ênáóåö
B6: Äðëí äþ ó á=yöçóá áí äì eðöþná (ó á=yöçóá max => ó á=yöçóá í ý ö => ó á=yöçóá min => ó á=yöçóá max ...)
B7: Äðëí äþ áðöul áðçð ó á=yöçóáð áí äì eðöþná - Auto fan
B8: Ê á è í ñ é ö í ü ö öñí äñáí í äöéí Ý í í ö áí Úí í äöí ö í í Úááö
B9: Ê á è í ñ é ö í ü ö öñí äñáí í äöéí Ý í í ö äáçöþí äöí ö í í Úááö
B10: Äðëáááäþöç/áéyñüç öñí äñáí í äöéí Ý í í ö áí Úí í äöí ö/óáçöþí äöí ö í í Úááö
B11: Äðëí äþ eáöí öñáåö Sleep (on/off)
B12: Reset öçéá-äñéöóçñíí ö.

ÄÄİ EÇE Äİ ÄNÄİ Đİ EÇÖÇ EÄİ ÄEÄ×ÄNEÖÖÇ EÄÖİ ÖNÄEÖ

Äéä í ä +äñéöóåöä öç ööéäöþ -ñáöÚááöäé í ä äöÚáááö öí äyöí ä öñí öí äí öåö öçö ööéäöþö ööçí öñåä öçö ääéäöÚöäóçö. Äéä öç í äöÚäí öç öüí äí öí eþí +ñáöÚááöäé í ä öñÝöäáö öí í öñí ööéí ö öí þí ä öí ö öçéá-äñéöóçñíí ö öñí ö öçí eí í öüéä öí ö eééí äöéöééí ý. Ç í Ý äéöç äðööäáöç ööçí í öí åä í öí ñáí í ä öñááí äöí öí eçéäí ç eþöç öüí äí öí eþí í Ý öü öí ö öçéá-äñéöóçñíí ö äí öéöí é=äþ óá öänñí ö ö í Ý öñä.

- 1. Impostazione temperatura
2. Impostazione ritardo
3. Spegnimento programmato
4. Trasmissione telecomando
5. Modalità Auto fan
6. Velocità ventilatore/ Modalità ventilatore
7. Modalità notturna
8. Accensione programmata

- 1. Temperature set
2. Delay time set
3. Delayed switch OFF
4. Rc transmission
5. Auto fan mode
6. Fan speed/fan mode
7. Night mode
8. Delayed switch ON

- 1. Réglage de la température
2. Réglage du retard
3. Extinction programmée
4. Transmission de la télécommande
5. Mode Ventilateur automatique
6. Vitesse ventilateur / Mode ventilateur
7. Mode nocturne
8. Allumage programmé

- 1. Einstellung der Temperatur
2. Einstellung der Verzögerung
3. Programmierte Ausschaltung
4. Übertragung von Fernbedienung
5. Betriebsart Auto fan
6. Ventilatorgeschwindigkeit/ Ventilatorbetriebsart
7. Betriebsart Nacht
8. Programmierte Einschaltung

- 1. Regulación temperatura
2. Regulación retraso
3. Apagado programado
4. Transmisión control remoto
5. Modo auto fan
6. Velocidad ventilador/modo ventilador
7. Modo nocturno
8. Encendido programado

- 1. Programação da temperatura
2. Programação do atraso
3. Desligação programada
4. Transmissão do telecomando
5. Modalidade Auto fan
6. Velocidade do ventilador/ Modalidade do ventilador
7. Modalidade nocturna
8. Ligação programada

- 1. Instelling temperatuur
2. Instelling vertraging
3. Geprogrammeerde uitschakeling
4. Uitzending afstandsbediening
5. Werkwijze Auto fan
6. Snelheid ventilator/ Werkwijze ventilator
7. Nachtwerking
8. Geprogrammeerde inschakeling

- 1. Éäéí ñéöí üö eáñí í ênáóåö
2. Éäéí ñéöí üö eäéöóöÝñçöçö
3. Öñí äñáí í äöéí Ý í í öäþöéí í
4. Í äöÚäí öç öçéá-äñéöóçñíí ö
5. Éäöí öñáåö Auto fan
6. Öá=yöçóá áí äì eðöþná/ Éäöí öñáåö áí äì eðöþná
7. Í ö-öäñéí þ eáöí öñáåö
8. Öñí äñáí í äöéí Ý í í Úí äí í ä



AVVERTENZE

Il telecomando fornito a corredo dell'apparecchio è stato studiato in modo da conferirgli la massima robustezza ed un'eccezionale funzionalità, comunque esso deve essere maneggiato con alcune cautele.

Evitare di:

- lasciarlo esposto alla pioggia, versare liquidi sulla sua tastiera o farlo cadere in acqua;
- fargli subire forti urti o lasciarlo cadere su superfici dure,
- lasciarlo esposto ai raggi solari,
- frapportare ostacoli tra il telecomando e l'apparecchio mentre si usa il telecomando stesso.

Inoltre:

- nel caso in cui nello stesso ambiente vengano usati altri apparecchi dotati di telecomando (TV, radio, gruppi stereo, etc.), si potrebbero verificare alcune interferenze;
- le lampade elettroniche e fluorescenti possono interferire nelle comunicazioni tra il telecomando e l'apparecchio,
- estrarre le batterie in caso di prolungato inutilizzo del telecomando.

WARNINGS

Although the remote control handset supplied with the appliance is designed to be as robust and practical to use as possible, please handle with the due care and attention.

Do not:

- *expose to rain, spill any liquids on the keypad or drop in water,*
- *subject to violent knocks or drop on hard surfaces,*
- *expose to sunlight,*
- *introduce obstacles between the remote control and the appliance while using the remote control.*

Furthermore:

- *any other appliances in the same room controlled by a remote control (TV, radio, stereo, etc.), may cause interferences;*
- *electronic and fluorescent lamps may interfere with the signal transmission between the remote control and the appliance;*
- *remove the batteries if the remote control is not used for long periods.*

INSTRUCTIONS

La télécommande fournie avec l'appareil a été conçue pour être dotée d'une extrême robustesse et d'une fonctionnalité exceptionnelle. Il faut cependant la manipuler en adoptant quelques précautions.

Éviter :

- de la laisser sous la pluie, de verser du liquide sur son clavier ou de la faire tomber dans l'eau,
- qu'elle ne subisse de gros chocs ou qu'elle ne tombe sur des surfaces dures,
- de l'exposer aux rayons du soleil,
- d'interposer des obstacles entre la télécommande et l'appareil lors de l'utilisation de la télécommande elle-même.

En outre :

- des interférences pourraient se produire en cas d'utilisation, dans la même pièce, d'autres appareils dotés de télécommande (TV, radio, chaînes stéréo, etc.);
- les lampes électroniques et fluorescentes peuvent interférer dans les communications entre la télécommande et l'appareil;
- extraire les piles en cas de nonutilisation prolongée de la télécommande.

HINWEISE

Die Fernbedienung des Gerätes ist so ausgelegt, dass eine maximale Stabilität und optimale Funktionalität gewährleistet werden kann; bei ihrer Benutzung müssen jedoch einige Vorsichtsmaßnahmen beachtet werden.

So sollte man vermeiden:

- sie Regen auszusetzen, Flüssigkeiten auf die Tastatur zu gießen oder sie ins Wasser fallen zu lassen;
- starke Stöße oder das Herunterfallen auf harte Oberflächen,
- Sonneneinstrahlung,
- Hindernisse zwischen dem Gerät und der Fernsteuerung während der Benutzung der Fernsteuerung.

Beachten Sie außerdem:

- werden in demselben Raum noch andere ferngesteuerte Geräte benutzt (Fernsehgeräte, Radio, Stereoanlagen usw.), kann es zu gegenseitigen Beeinträchtigungen kommen;
- elektronische und Leuchtstofflampen können die Kommunikation zwischen der Fernbedienung und dem Gerät beeinträchtigen;
- wird die Fernbedienung über einen längeren Zeitraum nicht benutzt, nehmen Sie die Batterien heraus.

ADVERTENCIAS

El telemando suministrado como complemento del equipo se estudió para otorgarle la máxima robustez y un óptimo funcionamiento; se recomienda utilizarlo con cautela.

Evitar:

- dejarlo expuesto a la lluvia, volcarlo líquidos sobre el teclado o hacerlo caer en el agua,
- golpearlo con grandes impactos o hacerlo caer sobre superficies duras,
- dejarlo expuesto a las radiaciones solares,
- interponer obstáculos entre el telemando y el equipo mientras se usa dicho telemando.

Además:

- si en el mismo ambiente se utilizaran otros equipos provistos con telemando (TV, radio, grupos estéreo, etc.), se podrían producir algunas interferencias;
- las lámparas electrónicas y fluorescentes pueden interferir en las comunicaciones entre el telemando y el equipo;
- extraer las baterías en el caso de una inutilización prolongada del telemando.

ADVERTÊNCIAS

O telecomando fornecido com o aparelho foi estudado de modo a proporcionar a máxima robustez e uma excepcional funcionalidade; no entanto, o mesmo deverá ser utilizado com alguns cuidados.

Evite:

- deixá-lo exposto à chuva, deitar líquidos sobre as teclas ou deixá-lo cair na água;
- fazer com que sofra fortes choques ou que caia sobre superfícies duras,
- deixá-lo exposto aos raios solares,
- interpor obstáculos entre o telecomando e o aparelho enquanto usar o telecomando.

Além disso:

- no caso de, no mesmo ambiente, serem utilizados também outros aparelhos dotados de telecomando (TV, rádio, aparelhos de som, etc.) podem ocorrer interferências;
- as lâmpadas electrónicas e fluorescentes podem interferir nas comunicações entre o telecomando e o aparelho,
- extrair as pilhas em caso de prolongada inutilização do telecomando.

BELANGRIJKE AANWIJZINGEN

Bij het ontwerpen van de bij het apparaat geleverde afstandsbediening zijn we uitgegaan van maximale degelijkheid en uitzonderlijk gebruiksgemak, maar desalniettemin moet bij het gebruik ervan met het onderstaande rekening gehouden worden.

U moet bijvoorbeeld vermijden om:

- hem in de regen te laten liggen, vloeistoffen op de toetsen te laten komen of hem in het water te laten vallen;
- er hard tegen aan te stoten of hem op harde oppervlakken te laten vallen;
- hem aan direct zonlicht bloot te stellen;
- tijdens het gebruik van de afstandsbediening zelf, obstakels tussen de afstandsbediening en het apparaat te plaatsen.

Verder:

- als er in dezelfde ruimte andere apparaten met afstandsbediening (TV, radio, stereo-installatie enz.) gebruikt worden kunnen er zich bepaalde storingen voordoen;
- elektronische en TL-lampen kunnen de communicatie tussen de afstandsbediening en het apparaat beïnvloeden;
- verwijder de batterijen als de afstandsbediening langere tijd niet gebruikt wordt.

ΔΗΪ ΟΘΈΕΑΤ ΑέΟ



Οί όçéá=áñéóóβñéí ðí ò ðáñŷ=áóáé í á òí í áíí ðééòí ù ŷ=áé í áéáóçéáí í ýòùò βóóá í á ðáñŷ=áóáé ç í ŷáéóóç áí òí ÷β éáé ç áŷéóéóóç éáéòí òñáçéúóçóá áééŬ ðáñŷ úéá áóóŬ éá ðñŷðáé í á òí í áóá=áñéóóβñéí í á í ñéòí ŷí áó ðñí òééŬí áéò.

Áðí óáŷáóá:

- óçí ŷééáóç óóç áñí ÷β, í á ÷ŷí áóá ðáñŬ óòí ðéçéòñí éúáéí β í á ðŷŷóáé óòí í áñŬ
- áðí áóŷò óóáéñí ýóáéò β í á òí áóβí áóá í á ðŷŷóáé ðŬí ù óá óééçñŷò áðéŬí áááò
- óçí ŷééáóç óóçí çééáéβ áéééí áí éñá
- óçí áí áðúéáóç áí ðí áñŬ í í áóáí ý òí ò óçéá=áñéóóçññí ò éáé óçò óóóéáóβò áí β ÷ñçóéí í ðí éáñóáé òí óçéá=áñéóóβñéí.

Áðí óçò:

- óçí ðáññòóóç ðí ò óòí ñáéí ðáñéáŬéééí í ÷ñçóéí í ðí éí ýí óáé Ŭééáò óóóéáóŷò í á óçéá=áñéóóβñéí (TV, ñááéúòçíí, óóáñáí òçí ééú óýóóçí á, ééð), í ðí ñáñ í á áçí éí òñáçéúí ýí í ñéí ŷí áó ðáñáí áí éŷò
- í é çéáéòñí í éŷò éò=íñáò éáé í é éò=íñáò çéí ñéòí í ý í ðí ñáñ í á áçí éí òñáçéúí òí ðáñáí áí éŷò óéòò áðééí éí ùí ñáò í áóáí ý ðí ò óçéá=áñéóóçññí ò éáé óçò óóóéáóβò
- áóáñŷóóá òéò í ðáóáññáò óóçí ðáññòóóç ðí ò òí óçéá=áñéóóβñéí ááí ÷ñçóéí í ðí éáñóáé áéá í áéñŬ ÷ñí í ééú áéŬóóçí á.

3.4 INSERIMENTO DELLE BATTERIE

Per il telecomando devono essere esclusivamente usate 2 batterie a secco LR03 da 1,5 V che, una volta scariche, devono essere eliminate solamente tramite gli appositi punti di raccolta predisposti dalle Autorità Locali per i rifiuti di questo tipo.



ATTENZIONE:

Entrambe le batterie devono essere sostituite contemporaneamente.

Per inserire le batterie occorre aprire l'apposito sportellino a scatto che si trova nella parte posteriore del telecomando.

Le batterie devono essere inserite rispettando scrupolosamente i segni di polarità indicati sul fondo del vano. Richiudere il portellino a scatto una volta inserite le batterie.

INSTALLING THE BATTERIES

Only use two dry LR03 1.5 V batteries to power the remote control.

Always dispose of discharged batteries using the collection points set up for this type of waste product by your Local Authority.

WARNING:

Always change both batteries at the same time.

To insert the batteries, open the flap on the back of the remote control.

Strictly adhere to the polarity signs on the bottom of the battery housing. Re-close the flap once the batteries have been inserted.

INTRODUCTION DES PILES

N'utiliser, pour la télécommande, que 2 piles sèches LR03 de 1,5 V qui, une fois déchargées, ne doivent être éliminées qu'aux points de collecte prévus pour ce genre de déchets par les Autorités Locales.

ATTENTION:

Remplacer les deux piles en même temps.

Pour l'introduction des piles, ouvrir le compartiment à dé clic situé au dos de la télécommande.

Introduire les piles en respectant scrupuleusement les polarités indiquées sur le fond du logement. Refermer le compartiment à dé clic après l'introduction des piles.

DAS EINSETZEN DER BATTERIEN

Für die Fernbedienung dürfen ausschließlich 2 Trockenbatterien LR03 mit 1,5 V verwendet werden, die nach ihrer Entleerung nur über eine von den örtlichen Behörden eingerichtete Sammelstelle für diese Art von Abfällen entsorgt werden müssen.

WICHTIGER HINWEIS:

Beide Batterien müssen gleichzeitig ausgetauscht werden.

Zum Einsetzen der Batterien die Klappe auf der Rückseite der Fernbedienung öffnen.

Die Batterien müssen so eingesetzt werden, dass die am Boden der Öffnung aufgezeichneten Polaritätshinweise beachtet werden. Die Klappe nach dem Einsetzen der Batterien wieder schließen.

9

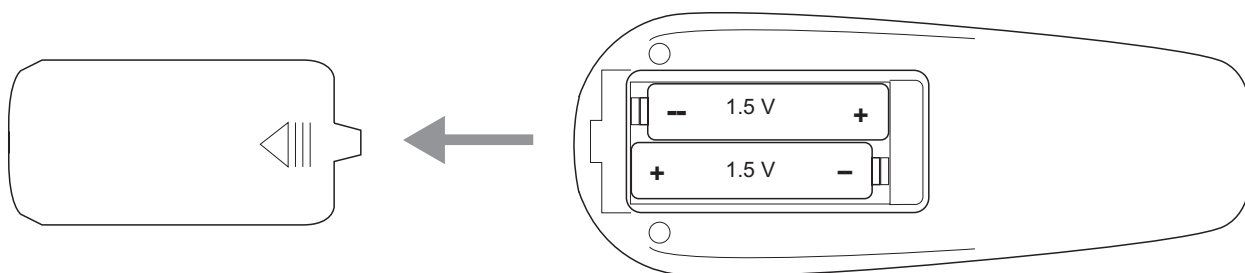

INTRODUCCION DE LAS BATERIA

Para el telemando sólo se deberán utilizar 2 baterías en seco LR03 de 1,5 V. Cuando estén descargadas, se deberán eliminar sólo en los correspondientes lugares de recolección predispuestos por las Autoridades Locales para los desechos de este tipo.

ATENCIÓN:

Ambas baterías se deberán reemplazar simultáneamente.

Para introducir las baterías se deberá abrir la respectiva portilla de resorte que se encuentra en la parte posterior del telemando.

Las baterías se deberán introducir respetando los signos de los polos indicados en el fondo del alojamiento. Volver a cerrar la portilla de resorte luego de haber introducido las baterías.

INTRODUÇÃO DAS PILHAS

Para o telecomando devem ser utilizadas exclusivamente 2 pilhas a seco, LR03 de 1,5 V que, uma vez descarregadas, devem ser eliminadas apenas nos pontos específicos de recolha instalados pelas Autoridades Locais para os resíduos deste tipo.

ATENÇÃO:

Ambas as pilhas devem ser substituídas simultaneamente.

Para introduzir as pilhas deve-se abrir a portinhola do compartimento que se encontra na parte traseira do telecomando.

As pilhas devem ser introduzidas respeitando escrupulosamente os sinais de polaridade indicados no fundo do compartimento.

Feche a portinhola do compartimento após a introdução das pilhas.

PLAATSING VAN DE BATTERIJEN

Voor de afstandsbediening mogen uitsluitend 2 droge batterijen LR03 van 1,5 V gebruikt worden die, als ze eenmaal leeg zijn, uitsluitend via de door de plaatselijke overheid ingestelde speciale verzamelpunten voor dit soort afval weggegooid mogen worden.

LET OP:

Beide batterijen moeten gelijktijdig vervangen worden.

Voor het plaatsen van de batterijen moet u het speciale klepje met kliksluiting aan de achterkant van de afstandsbediening openmaken.

Bij het plaatsen van de batterijen moet u goed opletten dat de polariteitstekens onderin het vakje nauwgezet aangehouden worden.

Sluit het klepje met kliksluiting weer nadat u de batterijen weer geplaatst heeft.

ΟΙ ΘΙ ΕΑΘΟCΟC ΟΥΙ

3.4

Άεά οί οcεά-άηηεόοπñει εά οñÝðáε ίά ÷ñçóει ί θί εί γί οάε άθί έεάέοόεεÚ 2 ί δάόάññάο ί çñί γ όγθί ο LR03 ούί 1,5V ί ε ί θί ðάο άοί γ άεοί ñεόεί γί εά οñÝðáε ίά άθί ññεόεί γί άθί έεάέοόεεÚ οάά άεάεεÚ οçί άñά οόεεί άρθ θί ο θñί άεγθί ί οάε άθú οεθ οί θεέγθ άñ=γθ άεά οά άθί ñññί άόά άοί γ οί ο όγθί ο.

ÑÍ ΟΙ ×Ç :

Έάε ί ε άγί ί ε ί δάόάññάο εά οñÝðáε ίά άί οεάέñόόάί οάε δάόού=ñί ίά.

Άεά ίά οί θί εάορθάόά οεθ ί δάόάññάο οñÝðáε ίά άί ñί άόά οçί άεάεερ εοññάά θί ο άñθόεάόε οοί θñóυ ί γñί ο οί ο οçεά-άηηεόοçññί ο. ί ε ί δάόάññάο εά οñÝðáε ίά οί θί εάοί γί οάε άεί εί οερ ί οάθ θεόόú οά θñúόεί ά θί έεúοçόάθ θί ο άί οάíñεί ί οάε οοί εúóυ οί ðί ά οί ο ÷ññί ο ούί ί δάόάññερ ί.

ί άί άεάέñόόά οç εοññάά άοί γ οί θί εάορθάόά οεθ ί δάόάññάο.



3.5 ACCENSIONE/SPEGNIMENTO DELL'APPARECCHIO (Fig.10)

L'apparecchio può essere acceso o spento per brevi periodi premendo B1 sul telecomando oppure SW1 sul pannello di controllo (in caso di prolungato arresto dell'apparecchio, questo deve essere disattivato togliendo la spina dalla presa di corrente). Il relativo LED L2 si accende per indicare che l'apparecchio è spento. In queste condizioni premere nuovamente B1 sul telecomando (oppure SW1 sul pannello di controllo) per ripristinare le funzioni selezionate in precedenza. Quando l'apparecchio è spento tutti i timer vengono resettati.

3.6 MODALITÀ VENTILAZIONE (Fig.11)

Usando questa modalità l'apparecchio non esercita alcuna azione né sulla temperatura né sull'umidità dell'aria in ambiente, ma la mantiene solamente in circolazione. Questa modalità può essere selezionata premendo B2 o SW2 fino a quando il simbolo di solo ventilatore (☼) compare sia sul telecomando, sia sul display del pannello di controllo. In questa modalità operativa il ventilatore interno è sempre acceso ed è possibile selezionare la velocità desiderata del ventilatore in qualsiasi momento premendo l'apposito tasto B6 o SW3. Queste sono le velocità possibili per il ventilatore.

Simboli visualizzati

- ☼☼☼ Velocità MASSIMA
- ☼☼ Velocità MEDIA
- ☼ Velocità MINIMA

SWITCHING THE APPLIANCE ON/OFF (Fig.10)

The appliance can be switched ON or OFF for short periods by pressing B1 on the remote control or SW1 on the control panel (if the appliance is switched off for a long period then it should be deactivated by removing the plug from the mains supply. The corresponding LED L2 lights up to indicate that the appliance is switched off. In this condition, press B1 again on the remote control (or SW1 on the control panel) to restore all the formerly selected functions. When the appliance is OFF all the working timers are 'reset'.

VENTILATION MODE (Fig.11)

When this operating mode is used the appliance has no effect on the temperature or humidity of the environment, it merely circulates the air. This mode can be selected by pressing B2 or SW2 until only fan symbol (☼) is shown both on remote control than on control panel displays. In this working mode the internal fan is always switched on and it's possible to select the desired fan speed at any time by pressing the relative key B6 or SW3. Here are the details about the available fan speeds. Symbols displayed:

- ☼☼☼ High FAN
- ☼☼ Med FAN
- ☼ Min FAN

ALLUMAGE/EXTINCTION DE L'APPAREIL (Fig. 10)

L'appareil peut être allumé ou éteint pendant de courtes périodes en appuyant sur B1 sur la télécommande ou bien sur SW1 sur le panneau de commande (en cas d'arrêt prolongé de l'appareil, celui-ci doit être désactivé en enlevant la fiche de la prise de courant). Le voyant correspondant L2 s'allume pour indiquer que l'appareil est éteint. Dans ces conditions, appuyer de nouveau sur B1 sur la télécommande (ou bien SW1 sur le panneau de commande) pour rétablir les fonctions précédemment sélectionnées. Quand l'appareil est éteint, tous les temporisateurs sont remis à zéro.

MODE VENTILATION (Fig. 11)

Dans ce mode, l'appareil n'exerce aucune action, ni sur la température, ni sur l'humidité de l'air dans la pièce, mais il se contente de le garder en circulation. Ce mode peut être sélectionné en appuyant sur B2 ou SW2 jusqu'à ce que le symbole de ventilateur seul (☼) apparaisse sur la télécommande et sur l'afficheur du panneau de commande. Dans ce mode de fonctionnement, le ventilateur interne est toujours allumé et il est possible de sélectionner la vitesse souhaitée du ventilateur à tout moment en appuyant sur la touche prévue à cet effet, B6 ou SW3. Ce sont les vitesses possibles pour le ventilateur. Symboles affichés:

- ☼☼☼ High FAN
- ☼☼ Med FAN
- ☼ Min FAN

E I N S C H A L T E N / AUSSCHALTEN DES GERÄTES (Abb. 10)

Das Gerät kann für kurze Zeiträume eingeschaltet oder ausgeschaltet werden, indem B1 auf der Fernbedienung oder SW1 auf der Bedienkonsole gedrückt wird (bei einem längeren Stillstand des Geräts ist dieses durch Ziehen des Netzsteckers zu deaktivieren). Die zugehörige LED L2 geht aus um anzuzeigen, dass das Gerät ausgeschaltet ist. Drücken Sie unter diesen Bedingungen erneut B1 auf der Fernbedienung (oder SW1 auf der Bedienkonsole), um die zuvor gewählten Funktionen wiederherzustellen. Bei ausgeschaltetem Gerät werden alle Timer zurückgesetzt.

BETRIEBSART BELÜFTUNG (Abb. 11)

Bei Verwendung dieser Betriebsart hat das Gerät weder auf die Temperatur noch auf die Feuchtigkeit der Umgebungsluft Wirkung, sondern hält die Luft nur in Zirkulation. Diese Betriebsart kann gewählt werden durch Drücken von B2 oder SW2 bis zum Erscheinen des Symbols Nur Ventilator (☼) sowohl auf der Fernbedienung als auch auf dem Display der Bedienkonsole. In dieser Betriebsart ist der innere Ventilator stets eingeschaltet, und es ist möglich, die gewünschte Geschwindigkeit des Ventilators in einem beliebigen Moment durch Drücken der entsprechenden Taste B6 oder SW3 zu wählen. Dies sind die möglichen Geschwindigkeiten für den Ventilator. Angezeigte Symbole:

- ☼☼☼ High FAN
- ☼☼ Med FAN
- ☼ Min FAN

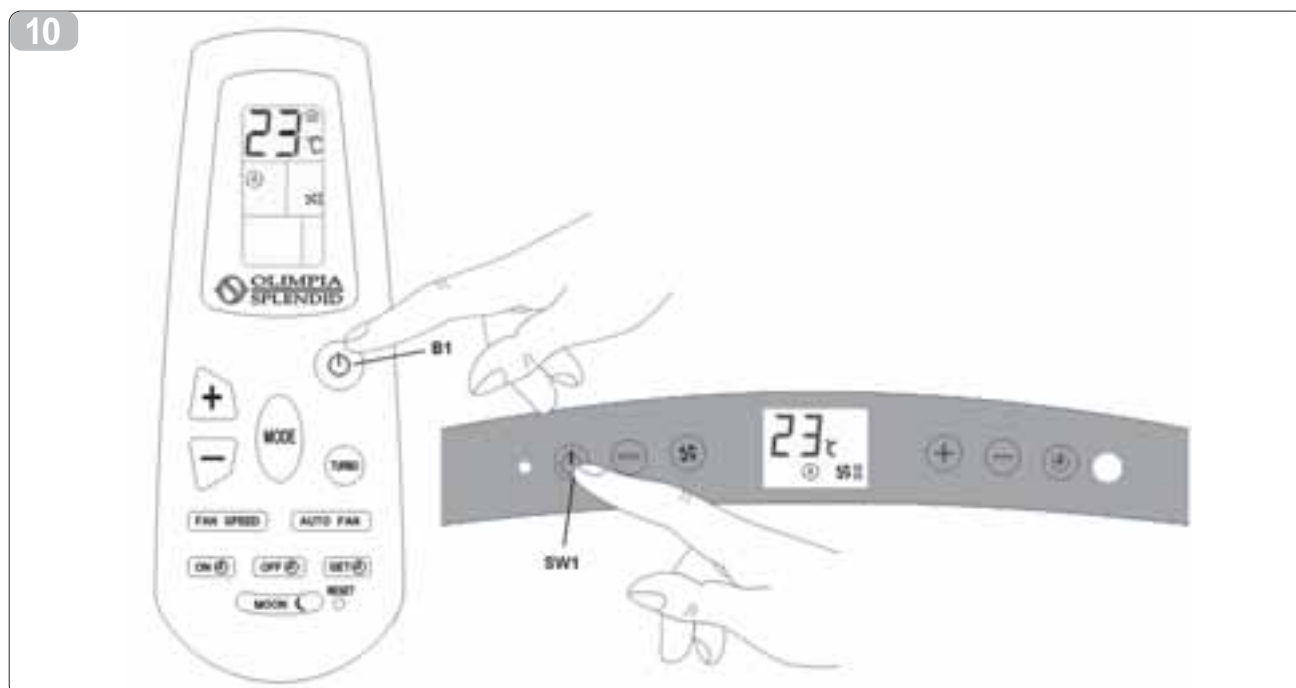

ENCENDIDO/APAGADO DEL APARATO (Fig. 10)

El aparato puede ser encendido o apagado por breves períodos pulsando B1 en el control remoto o SW1 en el panel de control (en caso de parada prolongada del aparato, éste debe ser desactivado extrayendo la clavija de la toma de corriente). El led L2 se enciende para indicar que el aparato está apagado. En estas condiciones, pulse nuevamente B1 en el control remoto (o SW1 en el panel de control) para restablecer las funciones seleccionadas previamente. Cuando el aparato está apagado, se reinician todos los temporizadores.

MODO VENTILACIÓN (Fig. 11)

En este modo de funcionamiento el aparato no ejerce ninguna acción sobre la temperatura ni sobre la humedad del aire en el ambiente, manteniéndolo solamente en circulación. Para seleccionarlo, pulse B2 o SW2 hasta que el símbolo de sólo ventilador (🌀) aparezca tanto en el control remoto como en el display del panel de control. En este modo operativo el ventilador interno siempre está encendido y es posible regular su velocidad en cualquier momento, pulsando el botón B6 o SW3. Estas son las velocidades posibles del ventilador. Símbolos visualizados:

- 🌀 High FAN
- 🌀 Med FAN
- 🌀 Min FAN

LIGAÇÃO/DESLIGAÇÃO DO APARELHO (Fig. 10)

O aparelho pode ser ligado ou desligado por pequenos períodos premindo B1 no telecomando ou SW1 no painel de controlo (em caso de paragem prolongada do aparelho, esse deverá ser desactivado retirando a ficha da tomada de corrente). Acende-se o respectivo LED L2 para indicar que o aparelho está desligado. Nestas condições, premir novamente B1 no telecomando (ou SW1 no painel de controlo) para restabelecer as funções previamente seleccionadas. Quando o aparelho está desligado, os temporizadores passam todos a zero.

MODALIDADE DE VENTILAÇÃO (Fig. 11)

Usando esta modalidade, o aparelho não exerce nenhuma acção, nem na temperatura nem na humidade do ar no ambiente, mas mantém apenas uma circulação do mesmo. Esta modalidade pode ser seleccionada premindo B2 ou SW2 até aparecer o símbolo de só ventilador (🌀), quer no telecomando, quer no visor do painel de controlo. Nesta modalidade operativa, o ventilador interno está sempre aceso e é possível seleccionar a velocidade desejada do ventilador em qualquer momento, premindo o respectivo botão B6 ou SW3. Estas são as velocidades possíveis para o ventilador. Símbolos visualizados:

- 🌀 High FAN
- 🌀 Med FAN
- 🌀 Min FAN

INSCHAKELING / UITSCHAKELING VAN HET APPARAAT (Afb. 10)

Het apparaat kan voor korte tijd ingeschakeld of uitgeschakeld worden door op de afstandsbediening op B1 of op het controlepaneel op SW1 te drukken (voor een langdurige stilstand moet het apparaat gedeactiveerd worden door de stekker uit het stopcontact te trekken). De bijbehorende LED L2 gaat branden om aan te geven dat het apparaat uitgeschakeld is. Druk in deze situatie opnieuw op de afstandsbediening op B1 (of op het controlepaneel op SW1) om de eerder geselecteerde functies opnieuw in te stellen. Wanneer het apparaat uitgeschakeld is worden alle timers gereset.

VENTILATIEWERKWIJZE (Afb. 11)

Door deze werkwijze te gebruiken, zal het apparaat geen enkele effect hebben, noch op de temperatuur noch op de luchtvochtigheid in het vertrek, maar de lucht alleen in circulatie houden. Deze werkwijze kan geselecteerd worden door op B2 of SW2 te drukken tot het symbool van alleen de ventilator (🌀) op zowel de afstandsbediening als op het display van het controlepaneel verschijnt. In deze werkwijze is de interne ventilator altijd ingeschakeld en is het mogelijk de gewenste snelheid van de ventilator op ieder gewenst moment te selecteren door op de betreffende toets B6 of SW3 te drukken. Dit zijn de mogelijke snelheden voor de ventilator. Weergegeven symbolen:

- 🌀 High FAN
- 🌀 Med FAN
- 🌀 Min FAN

ÁÍÁÌÌÁ/ÓΑΨÓÏÌ Ì ÓΨÓ ÓÓËÄÓΨÓ (Áεε. 10)

Ç óóεéαòþ ì òì ñáì í á áí ùðæ þ í á óáþóáε áεá òýí òí ìáð ðáñéúáí òð ðáòþí óáð B1 áðú òí óçεá-áññéóòþñéí þ SW1 óóí í ðñí áεá áεÝá-í ò (óá ðáññðóóúóç ðáñáóáóáí Ýí çò áεáéí ðþð éáéòí òñááð óçò óóóεáòþð, ðñÝðáε í á óçí áðáí áñáí ðí εþóáðá áá ùæí í óáð òí áýóí á áðú óçí ççáéòñéþ ðññæá). Õí ó-áðéú LED L2 áí ùááε áεá í á áðéçòì Ùí áε ùéε ç óóóεáòþ áñí áε óáçóòþ. Õ' áóóÝð òéð óóí εþéáð ðáòþóðá éáε ðÙéε ÁÌ áðú òí óçεá-áññéóòþñéí (þ SW1 áðú òí í ðñí áεá áεÝá-í ò) áεá í á áðí éáóáóòþóáðá òéð éáéòí òñááð ðí ò áðééÝí áóá áðú ðñéí. ¼óáí ç óóóεáòþ áñí áε óáçóòþ áñí áóáé òí reset úéúí ðúí timer.

ÉÁÉÒÌ ÓÑÁÉÁ ÁÍ ÁÌ ÉÓΨΝÁ (Áεε. 11)

×ñçóéì ì òí εþí óáð áóòþí óç éáéòí òñáá ç óóóεáòþ ááí áóéáñ éáí ìá áí Ýñááéá í ýóá óóç éáñì ì éñáóá í ýóá óóçí ðáñáóá òí ò áÝñá í Ýóá óóí -þñí, áéé ù òí í áεáçñáì ì úí í óá ééééí òí ñá. Áóòþ ç éáéòí òñáá ì òí ñáì í á áðééááñ ðáòþí óáð B2 þ SW2 ì Ý-ñé í á áí óáí éóðá òí òýí áí éí ì úí í òí ò áí áí éóòþñá (🌀) óóí óçεá-áññéóòþñéí þ óóçí ì éúí ç òí ò ðñí áεá áεÝá-í ò. Ì á áóóúí òí í òñúðí éáéòí òñááð ì áóúóáñéúð áí áí éóòþñáð áñí áε ðÙí óá áí áí ì Ýí ò éáε áñí áε áðí áóúí í á áðééÝí áóá óçí áðééòí çòþ óá-ýóçóá òí ò áí áí éóòþñá áí ù ðÙóá óóéáì þ ðáòþí óáð òí éáóúééçéí éí òí ðñí B6 þ SW3. ÁóóÝð áñí áε ì é áðí áóÝð óá-ýóçóáð áεá òí í áí áí éóòþñá. Ðñí ááééúí áí á óýí áí éá:

- 🌀 High FAN
- 🌀 Med FAN
- 🌀 Min FAN

3.5

3.6

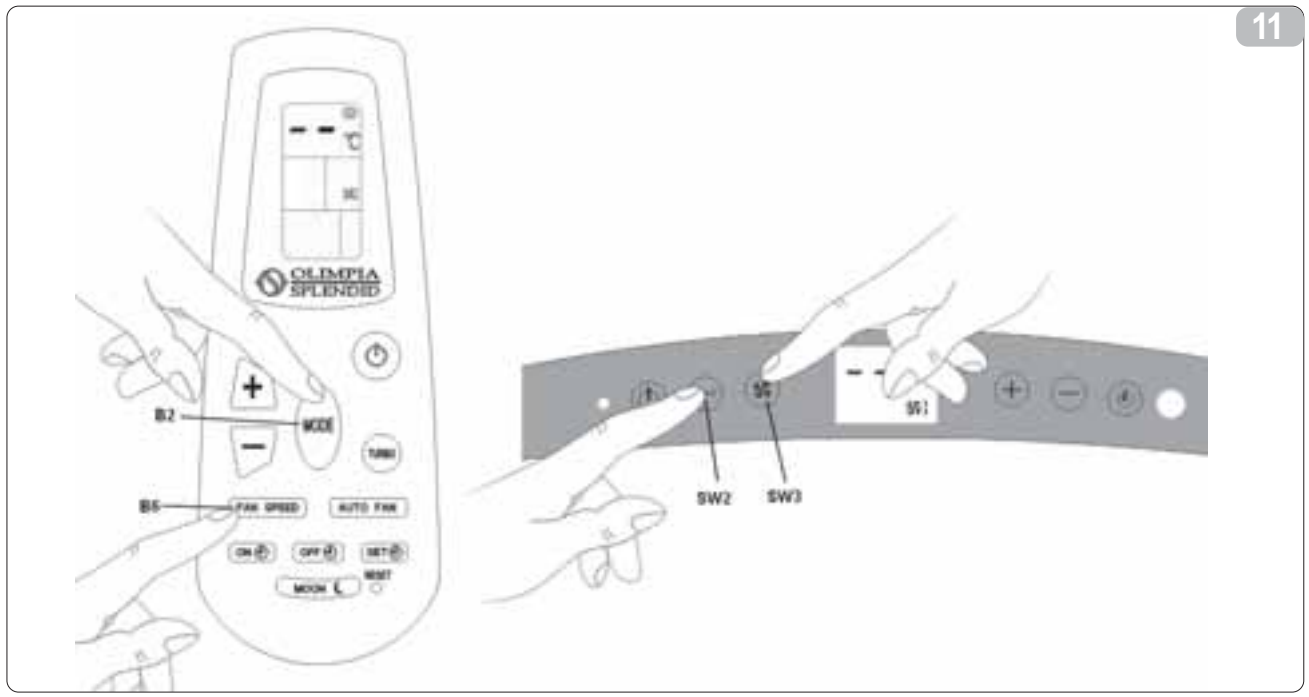

11

3.7 FUNZIONAMENTO IN RAFFREDDAMENTO (Fig.12)

Usando questa modalità l'apparecchio deumidifica e raffredda l'ambiente. Questa modalità può essere selezionata premendo B2 o SW2 fino a quando il simbolo di solo raffreddamento (❄) compare sia sul telecomando, sia sul display del pannello di controllo. Il ventilatore interno è sempre acceso alla velocità selezionata (premendo B6 o SW3) oppure in velocità automatica (solamente dal telecomando premendo B7). Il set-point di temperatura (Temperatura impostata) può essere regolato da 16°C a 30°C con variazioni di 1°C grazie a B4/B5 o SW4/SW5, ed il relativo valore compare sia sul telecomando, sia sul display locale (D1 e D2). Dopo tre minuti (come massimo) dall'attivazione di questa modalità di funzionamento il compressore s'avvia e l'apparecchio inizia ad erogare freddo.

3.8 FUNZIONAMENTO IN SOLA DEUMIDIFICAZIONE (Fig.13)

Questa modalità può essere selezionata premendo B2 o SW2 fino a quando il simbolo di sola deumidificazione (Δ) compare sia sul telecomando, sia sul display del pannello di controllo. Questa modalità è simile alla modalità raffreddamento, eccezion fatta per:

- selezione velocità ventilatore interno, che viene forzato alla velocità minima (B4/B5/B6/B7 e SW3/SW4/SW5 sono disabilitati) e "Temperatura impostata" è impostata uguale a Tamb (temperatura ambiente).

COOLING FUNCTION (Fig.12)

In this mode the appliance cools and dehumidifies the environment. This mode can be selected by pressing B2 or SW2 until the only cooling symbol (❄) is shown both on remote control than on control panel displays. The internal fan is always switched on, and runs at the selected speed (set by pressing B6 or SW3) or in automatic fan speed (only from the remote control by pressing B7). The temperature set-point (Tset) can be adjusted from 16°C to 30°C in 1°C steps by means of B4/B5 or SW4/SW5, and its value is shown both on remote and local interfaces (D1 and D2). Three minutes (maximum) after the activation of this operating mode the compressor starts and the appliance starts to distribute cold air.

DEHUMIDIFYING FUNCTION ONLY (Fig.13)

This mode can be selected by pressing B2 or SW2 until only dehumidification symbol (Δ) is shown both on remote control than on control panel displays. This mode works similarly to cooling mode except for:

- *internal fan speed selection, which is forced to run at minimum speed (B4/B5/B6/B7 and SW3/SW4/SW5 are disabled) and Tset is set equal to the Tamb (room temperature).*

FONCTIONNEMENT EN REFROIDISSEMENT (Fig.12)

Dans ce mode, l'appareil déshumidifie et refroidit la pièce. Ce mode peut être sélectionné en appuyant sur B2 ou SW2 jusqu'à ce que le symbole de refroidissement seul (❄) apparaisse sur la télécommande et sur l'afficheur du panneau de commande. Le ventilateur interne est toujours allumé à la vitesse sélectionnée (en appuyant sur B6 ou SW3), ou bien en vitesse automatique (seulement sur la télécommande, en appuyant sur B7). La valeur de consigne de température (Tset) peut être réglée de 16°C à 30°C, avec des variations de 1°C, au moyen de B4/B5 ou de SW4/SW5, et la valeur correspondante apparaît aussi bien sur la télécommande que sur l'afficheur de l'appareil (D1 et D2). Au bout de trois minutes (maximum) après l'activation de ce mode de fonctionnement, le compresseur démarre et l'appareil commande à diffuser du froid.

FONCTIONNEMENT EN DESHUMIDIFICATION SEULE (Fig. 13)

Ce mode peut être sélectionné en appuyant sur B2 ou SW2 jusqu'à ce que le symbole de déshumidification seule (Δ) apparaisse sur la télécommande et sur l'afficheur du panneau de commande. Ce mode est similaire au mode refroidissement, exception faite pour:

- sélection de la vitesse du ventilateur interne, qui est forcé à la vitesse minimum (B4/B5/B6/B7 et SW3/SW4/SW5 sont désactivés) et Tset réglée sur la même valeur que Tamb (température ambiante).

KÜHLBETRIEB (Abb. 12)

Bei Verwendung dieser Betriebsart entfeuchtet und kühlt das Gerät die Umgebung. Diese Betriebsart kann gewählt werden durch Drücken von B2 oder SW2 bis zum Erscheinen des Symbols Nur Kühlung (❄) sowohl auf der Fernbedienung als auch auf dem Display der Bedienkonsole. Der innere Ventilator ist stets bei der (durch Drücken von B6 oder SW3) gewählten Geschwindigkeit oder bei automatischer Geschwindigkeit (nur von der Fernbedienung durch Drücken von B7) eingeschaltet. Der Temperatur-Setpoint (Tset) kann eingestellt werden zwischen 16°C und 30°C mit Abstufungen von 1°C dank B4/B5 oder SW4/SW5. Der entsprechende Wert erscheint sowohl auf der Fernbedienung als auch auf dem lokalen Display (D1 und D2). Nach drei Minuten (maximal) ab der Aktivierung dieser Betriebsart startet der Kompressorbetrieb, und das Gerät beginnt mit der Kälteabgabe.

BETRIEB NUR IN ENTFEUCHTUNG (Abb. 13)

Diese Betriebsart kann gewählt werden durch Drücken von B2 oder SW2 bis zum Erscheinen des Symbols (Δ) Nur Entfeuchtung sowohl auf der Fernbedienung als auch auf dem Display der Bedienkonsole. Diese Betriebsart ist ähnlich dem Kühlmodus, Ausnahmen:

- Wahl der Geschwindigkeit des inneren Ventilators, die auf die Mindestgeschwindigkeit forciert wird (B4/B5/B6/B7 und SW3/SW4/SW5 sind deaktiviert). Tset wird gleich Tamb (Umgebungstemperatur) eingestellt.

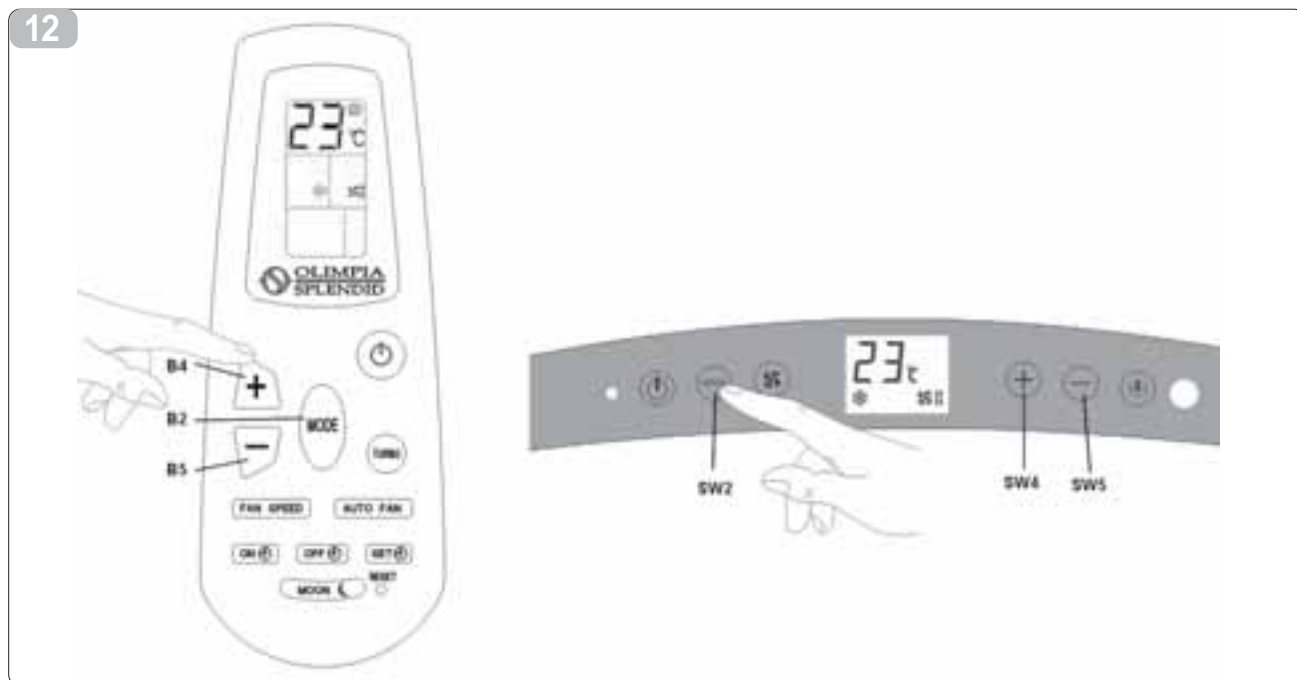

FUNCIONAMIENTO EN MODO REFRIGERACIÓN (Fig. 12)

En este modo de funcionamiento el aparato deshumidifica y enfría el ambiente. Para seleccionarlo, pulse B2 o SW2 hasta que el símbolo de sólo refrigeración (❄) aparezca tanto en el control remoto como en el display del panel de control. El ventilador interno siempre está encendido a la velocidad seleccionada (pulsando B6 o SW3) o a velocidad automática (solamente mediante el control remoto, pulsando B7). El ajuste de temperatura (Tset) puede ser regulado entre 16 °C y 30 °C, con variaciones de 1°C, con los botones a B4/B5 o SW4/SW5; el valor correspondiente aparece tanto en el display local (D1 y D2). Después de un máximo de tres minutos a partir de la activación de este modo de funcionamiento, el compresor se enciende y el aparato comienza a distribuir frío.

FUNCIONAMIENTO EN MODO SÓLO DESHUMIDIFICACIÓN (Fig. 13)

Este modo se selecciona pulsando B2 o SW2 hasta que el símbolo de sólo deshumidificación (Δ) aparezca tanto en el control remoto como en el display del panel de control. Este modo es similar al modo refrigeración, excepto por lo siguiente:

- selección de velocidad del ventilador interno, que es forzado a la velocidad mínima (B4/B5/B6/B7 y SW3/SW4/SW5 están inhabilitados), y Tset, regulada igual que Tamb (temperatura ambiente).

FUNCIONAMENTO EM ARREFECIMENTO (Fig.12)

Usando esta modalidade, o aparelho desumidifica e arrefece o ambiente. Esta modalidade pode ser seleccionada premindo B2 ou SW2 até aparecer o símbolo de só arrefecimento (❄), quer no telecomando, quer no visor do painel de controlo. O ventilador interno está sempre aceso na velocidade seleccionada (premindo B6 ou SW3) ou em velocidade automática (somente com o telecomando premindo B7). O set-point de temperatura (Tset) pode ser regulado de 16°C a 30°C com variações de 1°C graças a B4/B5 ou SW4/SW5, e o seu valor aparece quer no telecomando quer no visor local (D1 e D2). Após três minutos (no máximo) desde a activação desta modalidade de funcionamento, o compressor arranca e o aparelho começa a emitir ar frio.

FUNCIONAMENTO EM SÓ DESHUMIDIFICAÇÃO (Fig. 13)

Esta modalidade pode ser seleccionada premindo B2 ou SW2 até aparecer o símbolo de só deshumidificação (Δ), quer no telecomando, quer no visor do painel de controlo. Esta modalidade é semelhante à modalidade de arrefecimento, excepto na:

- selecção da velocidade do ventilador interno, que é forçado à velocidade mínima (B4/B5/B6/B7 e SW3/SW4/SW5 estão desactivados) e a Tset é programada igual à Tamb (temperatura ambiente).

WERKING MET KOELING (Afb.12)

In deze werkwijze zal het apparaat het vertrek ontvochtigen en koelen. Deze werkwijze kan geselecteerd worden door op B2 of SW2 te drukken tot het symbool van alleen koeling (❄) op zowel de afstandsbediening als het display van het controlepaneel verschijnt. De interne ventilator is altijd ingeschakeld bij de geselecteerde snelheid (door op B6 of SW3 te drukken) of werkt bij de automatische snelheid (alleen door op de afstandsbediening op B7 te drukken). Het set point van de temperatuur (Tset) kan ingesteld worden tussen 16°C en 30°C met variaties van 1°C dankzij B4/B5 of SW4/SW5, en de bijbehorende waarde verschijnt zowel op de plaatselijke display (D1 en D2). (Maximaal) drie minuten na de activering van deze werkwijze gaat de compressor van start en begint het apparaat koele lucht af te geven.

WERKING MET ALLEEN ONTVOCHTING (Afb. 13)

Deze werkwijze kan geselecteerd worden door op B2 of SW2 te drukken, tot het symbool van alleen ontvochtiging (Δ) zowel op de afstandsbediening als op het display van het controlepaneel verschijnt. Deze werkwijze is gelijk aan de werkwijze koeling met uitzondering van:

- selectie snelheid interne ventilator die op de minimumsnelheid geforceerd wordt (B4/B5/B6/B7 en SW3/SW4/SW5 zijn uitgeschakeld) en Tset is gelijk aan Tamb (omgevingstemperatuur) ingesteld.

ΕΛΕΓΧΟΣ ΛΕΙΤΑΝΕΙΑΣ ΚΑΛΩΣ (Άε.12)

× ηχώει ι δειπρίοάο άόόβ όç έάεοι όνάλα ç όόόάοβ ελίάε όçί άόγανάίόç έάε όγίç όι ό όάναύέει ί όι ό. Άόόβ ç έάεοι όνάλα ι δειπάβ ί ά άόέάάάβ όάόβρίόάο B2 P SW2 ι Υ+νε ί ά άι όάί έόόάβ ι ύί ι όι όγι άί έι όçό όγίçό (❄) όόι όçέά+άέηέόβηέι P όόçί ι έύίç όι ό όβί άέα άέΥά+ι ό. Ι άούόάηέύό άί άι έόόβηάό άβί άέ όύίόά άί άι ι Υί ι ό όόçί άόέάάύι άίç όά+γόçόά (όάόβρίόάο B6 P SW3) P όόçί άόούι άόç όά+γόçόά (ι ύί ι άόύ όι όçέά+άέηέόβηέι όάόβρίόάο B7). Όι set-point έάηι ένάόβάό (Tset) ι όι πάβ ί ά νόει έόόάβ άόύ 16°C Υύό 30°C ι ά ι άόάάι έΥό 1°C +ύηç όόι B4/B5 P SW4/SW5, έάέ ç ό+άόέβ όει P άι όάί έάόάέ όόι όçέά+άέηέόβηέι P όόçί ι έύίç ι έύίç (D1 έάε D2). Ι άόύ άόύ όνά έάόόύ (όι άί πρσάηι) άόύ όçί άί άνάι όι έιçόç άόόι γ όι ό όηύδι ό έάεοι όνάλάό ι όόι όεάόόβ ι άέει Υ έάέ ç όόόέάόβ άη+έάέ ί ά όάηΥ+άέ όγίç.

ΕΛΕΓΧΟΣ ΛΕΙΤΑΝΕΙΑΣ ΙΔΙΟΙ ΙΑ ΑΟΟΑΝΑΪ ΟÇ (Άε. 13)

Άόόβ ç έάεοι όνάλα ι όι πάβ ί ά άόέάάάβ όάόβρίόάο B2 P SW2 ι Υ+νε ί ά άι όάί έόόάβ όι όγι άί έι ι ύί ι όçό άόγανάίόçό (Δ) όόι όçέά+άέηέόβηέι P όόçί ι έύίç όι ό όβί άέα άέΥά+ι ό. Ç έάεοι όνάλα άόόβ άβί άέ ύι ι έά ι ά όç έάεοι όνάλα όγίçό, άέούό άεά όçί :

- άόέει άβ όά+γόçόάό άούόάηέει γ άί άι έόόβηά, όι ό άί άί άέύάέόάέ όόçί άέύ+έόόç όά+γόçόά (B4/B5/B6/B7 έάέ SW3/SW4/SW5 άβί άέ άόάί άνάι όι έçι Υί ά) έάέ Tset άβί άέ έάει ηέοι Υίç έόç ι ά Tamb (έάηι ι ένάόβά όάηάύέει ι όι ό).

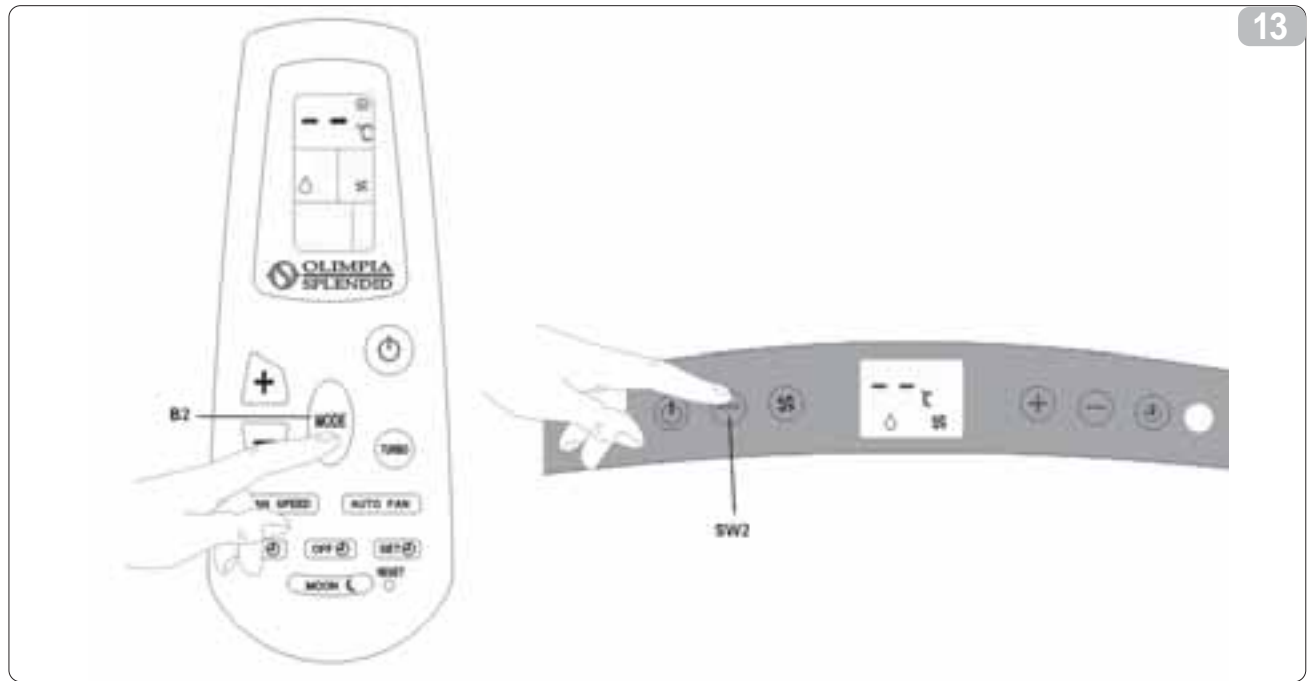

13

3.9 FUNZIONAMENTO NOTTURNO (Fig.14)

L'attivazione del funzionamento notturno, permette di ottenere molteplici risultati, più precisamente:

- Aumento graduale della temperatura impostata in raffreddamento.
- Aumento della silenziosità del climatizzatore.
- Risparmio sui consumi notturni d'energia elettrica.

Questa modalità può essere selezionata solo dal telecomando (premendo B11) e può essere utilizzata solo in abbinamento alla modalità raffreddamento.

Quando questa modalità è abilitata, il ventilatore interno viene forzato alla velocità minima e la temperatura ambiente impostata viene automaticamente incrementata di 1°C dopo 1 ora e di un altro grado C dopo 2 ore (a partire dall'attivazione della funzione e conseguente modifica della Temperatura impostata).

Quando la Temperatura impostata viene modificata da telecomando, quando l'apparecchiatura viene posta in Stand-by, oppure quando l'alimentazione elettrica è scollegata, il timer di funzionamento viene resettato.

Per disattivare la funzione premere nuovamente il tasto B11.

NIGHT FUNCTION (Fig.14)

When the night function is activated several conditions are possible, in particular:

- Gradual increase of the set cooling temperature.
- The conditioner becomes quieter.
- Savings on night-time consumption of electricity.

This mode can only be selected from the remote control (by pressing B11) and can only be used in conjunction with cooling mode.

When this mode is enabled, the internal fan is forced to run at minimum speed and the set room temperature Tset is automatically increased by 1°C after 1 hour and by 1°C again after 2 hours (starting from function activation or subsequent Tset modification).

When the Tset is modified from the remote control, when the appliance is placed in Stand-by or when the power supply is disconnected, in all these situations the function timer is reset. To deactivate the function press the B11 button again.

FONCTIONNEMENT NOCTURNE (Fig. 14)

L'activation du fonctionnement nocturne permet d'obtenir de multiples résultats, plus précisément:

- Augmentation graduelle de la température réglée en refroidissement.
- Augmentation du silence du climatiseur.
- Réduction de la consommation nocturne d'électricité.

Ce mode ne peut être sélectionné que sur la télécommande (en appuyant sur B11), et il ne peut être utilisé qu'en association avec le mode refroidissement.

Quand ce mode est activé, le ventilateur interne est forcé à la vitesse minimum et la température ambiante réglée Tset est automatiquement augmentée de 1°C au bout d'une heure et d'un degré supplémentaire au bout de deux heures (à compter de l'activation de la fonction et de la modification consécutive de Tset).

Quand la valeur Tset est modifiée sur la télécommande, quand l'appareil est mis en veille, ou bien quand l'alimentation électrique est débranchée, le temporisateur de fonctionnement est remis à zéro.

Pour désactiver la fonction, appuyer de nouveau sur la touche B11.

NACHTBETRIEB (Abb. 14)

Die Aktivierung des Nachtbetriebs erlaubt den Erhalt vielfacher Resultate, im Einzelnen:

- Stufenweise Erhöhung der in Kühlung eingestellten Temperatur
- Geräuschabsenkung des Klimagerätes.
- Senkung der Stromkosten während der Nacht.

Diese Betriebsart kann nur von der Fernbedienung (durch Drücken von B11) aus gewählt und nur in Kombination mit dem Kühlmodus verwendet werden.

Bei Aktivierung dieser Betriebsart wird der innere Ventilator auf die Mindestgeschwindigkeit forciert. Die eingestellte Raumtemperatur Tset wird automatisch um 1 °C nach 1 Stunde und um ein weiteres Grad C nach 2 Stunden erhöht (ab Aktivierung der Funktion und anschließender Änderung der Tset).

Bei Änderung von Tset über die Fernbedienung bei Setzen des Gerätes auf Stand-by oder bei Trennung der Stromversorgung wird der Betriebs-Timer zurückgesetzt. Zur Deaktivierung der Funktion drücken Sie erneut die Taste B11.

14



FUNCIONAMIENTO NOCTURNO (Fig. 14)

La activación del funcionamiento nocturno permite obtener múltiples resultados:

- Aumento gradual de la temperatura regulada en modo refrigeración.
- Reducción del ruido emitido por el climatizador.
- Reducción del consumo nocturno de energía eléctrica.

Este modo se puede seleccionar sólo mediante el control remoto (pulsando B11) y sólo puede ser utilizado en combinación con el modo refrigeración.

Cuando este modo está habilitado, el ventilador interno es forzado a la velocidad mínima y la temperatura ambiente regulada (Tset) aumenta automáticamente 1°C después de 1 hora y otro grado C después de 2 horas (a partir de la activación de la función, con la consecuente modificación de Tset).

Cuando se modifica Tset mediante el control remoto, cuando el aparato se pone en Stand-by o cuando se desconecta la alimentación eléctrica, se reinicia el temporizador de funcionamiento.

Para desactivar la función pulse nuevamente el botón B11.

FUNCIONAMENTO NOCTURNO (Fig. 14)

A activação do funcionamento nocturno, permite obter resultados múltiplos, mais precisamente:

- Aumento gradual da temperatura programada em arrefecimento.
- Aumento do silêncio do climatizador.
- Economia nos consumos nocturnos de energia eléctrica.

Esta modalidade só pode ser seleccionada no telecomando (premiendo B11) e só pode ser utilizada em combinação com a modalidade de arrefecimento.

Quando está habilitada esta modalidade, o ventilador interno é forçado à velocidade mínima e a temperatura ambiente programada Tset é incrementada automaticamente de 1°C após 1 hora e de mais um grau C após 2 horas (a partir da activação da função e consequente modificação do Tset).

Quando o Tset é modificado no telecomando, quando o aparelho é posto em Stand-by, ou quando a alimentação eléctrica está desligada, o temporizador de funcionamento torna a zeros.

Para desactivar a função, premir novamente o botão B11.

NACHTWERKING (Afb. 14)

De activering van de nachtwerking maakt het mogelijk meervoudige resultaten te verkrijgen, met name:

- Geleidelijke verhoging van de bij koeling ingestelde temperatuur.
- Verhoging van de geruisloosheid van de klimaatregelaar.
- Besparing op het nachtverbruik van de elektrische energie.

Deze werkwijze kan alleen door de afstandsbediening geselecteerd worden (door op B11 te drukken) en kan alleen gebruikt worden in combinatie met de werkwijze koeling. Wanneer deze werkwijze ingeschakeld is, wordt de interne ventilator op de minimumsnelheid geforceerd en wordt de ingestelde omgevingstemperatuur Tset automatisch na 1 uur met 1°C verhoogd en na 2 uur met nog een graad (vanaf de activering van de functie en de daaruit volgende wijziging van de Tset).

Wanneer de Tset door de afstandsbediening gewijzigd wordt, wanneer de apparatuur op stand-by gezet wordt, of wanneer de elektrische energie afgesloten is, wordt de timer van de werking gereset.

Om de functie te deactiveren dient men opnieuw op de toets B11 te drukken.

Γ Ο × Ο Α Ν Η Ϊ Ç È Ä Æ Ï Ñ Ñ Ä Å (Äé. 14)

Ç áí äñäî ðï ðçòç òçò íð÷ðáñéí þð éáèï òñáëáð, äðèíñÝðáè òçí äðìáðíç ðï èéáðèþí äðï ðáèáðï Ùòúí, ðèí òðáèáèñèí Ýí á:

- Ááèì èáëá áýí çòç òçò éáèì ñèòì Ýí çð èáñì ì èñáðëá òýí çð.
- Áýí çòç òçò òéúðçñúòçðáð ðï ò èèè áðòòèè Ý.
- Áí ì èèí íúì çòç òòç íð÷ðáñéí þð éáðáí Ùèùòç çéáèòñèþð áí Ýñáéáð.

Äöþ Ç èáèï òñáëá ì ðï ñáë í á äðèèá÷èáë ì úí í í áðú ðï òçèá÷èèòòþñèí (ðáðþí ðáð Á11) éáè ì ðï ñáë í á ñçòç ì ðï èçèáë ì úí í òá òí áðáðï ì ì á òç èáèï òñáëá òýí çð.

¼ðáí äñ áé áí äñäî ðï èçì Ýí ç äöð Ç èáèï òñáëá, ì áðú òðáñèèúð áí áí èðòþñáð áí áí ááèÙæáðáé òòçí áèÙ÷èòç òá÷ýòçðá éáè ç èáèì ñèòì Ýí ç èáñì ì èñáðëá ðáñéáÙèèí í ðï ò Tset áðï Ùí áðáé áðúð ðá éáðú 1°C ì áðú áðú 1 þñá éáè éáðú áèùì ç Ýí áí ááè ì ç ì áðú áðú 2 þñáð (áñ÷èèí í ðáð áðú òçí áí äñäî ðï ðçòç òçò èáèï òñáëáð éáè òçí áèùèí òèç òñì ðï ðï ðçòç ðï ò Tset).

¼ðáí ðï Tset òñì ðï ðï èáëáé áðú ðï òçèá÷èèòòþñèí, úðáí ç òðòèáð òèèáðáé òá Stand-by, þ úðáí ç çéáèòñèþ òñì òí áí òëá äñ áé äðï òðí äáí Ýí ç, äñ áðáé ðï reset ðï ò timer èáèï òñáëáð.

Äé á í á äðáí äñäî ðï èþðáðá òç èáèï òñáëá ðáðþðáá éáè ðÙèè ðï èí ðï ðè Á11.

3.10 **FUNZIONAMENTO AUTOMATICO (Fig.15)**

Questa modalità può essere selezionata premendo B2 o SW2 fino a quando il simbolo automatico (A) compare sia sul telecomando, sia sul display del pannello di controllo. In questa modalità, le funzioni RAFFREDDAMENTO e VENTILATORE vengono selezionate automaticamente a seconda della temperatura ambiente, che viene continuamente controllata in modo da ottenere nel locale climatizzato un comfort ottimale.

AUTOMATIC FUNCTIONING (Fig.15)

This mode can be selected by pressing B2 or SW2 until the automatic symbol (A) is shown both on remote control than on control panel displays. In this mode, the COOLING and FAN functions are selected automatically depending on the continuously monitored room temperature value to ensure that there is a perfect comfort-level in the conditioned room.

FONCTIONNEMENT AUTOMATIQUE (Fig.15)

Ce mode peut être sélectionné en appuyant sur B2 ou SW2 jusqu'à ce que le symbole automatique (A) apparaisse sur la télécommande et sur l'afficheur du panneau de commande. Dans ce mode, les fonctions REFROIDISSEMENT et VENTILATEUR sont sélectionnées automatiquement en fonction de la température ambiante, qui est contrôlée en permanence de façon à obtenir dans la pièce climatisée un confort optimal.

AUTOMATIKBETRIEB (Abb. 15)

Diese Betriebsart kann gewählt werden durch Drücken von B2 oder SW2 bis zum Erscheinen des Automatik-Symbols (A) sowohl auf der Fernbedienung als auch auf dem Display der Bedienkonsole. In dieser Betriebsart werden die Funktionen KÜHLUNG und VENTILATOR automatisch je nach Umgebungstemperatur gewählt, die kontinuierlich kontrolliert wird, um einen optimalen Komfort im klimatisierten Raum zu erhalten.

3.11 **FUNZIONAMENTO TURBO (Fig.16)**

Questa modalità può essere selezionata solo da telecomando (premendo B3) e imposta l'unità direttamente in modalità raffreddamento con Temperatura impostata=16°C e velocità massima del ventilatore in modo da raggiungere la temperatura impostata nei tempi più brevi.

TURBO FUNCTIONING (Fig.16)

This mode can only be selected from the remote control (by pressing B3) and switches the unit directly to cooling mode with Tset=16°C and maximum fan speed in order to reach the set temperature in the shortest possible time.

FONCTIONNEMENT TURBO (Fig.16)

Ce mode peut être sélectionné uniquement sur la télécommande (en appuyant sur B3) et il règle l'appareil directement en mode refroidissement avec Tset=16°C et vitesse maximum du ventilateur, de façon à atteindre la température réglée le plus rapidement possible.

TURBOBETRIEB (Abb. 16)

Diese Betriebsart kann nur von der Fernbedienung aus (durch Drücken von B3) gewählt werden und stellt die Einheit direkt in den Kühlmodus mit Tset = 16 °C sowie die Höchstgeschwindigkeit des Ventilators derart ein, dass die eingestellte Temperatur in kürzestmöglichen Zeiten erreicht wird.

15

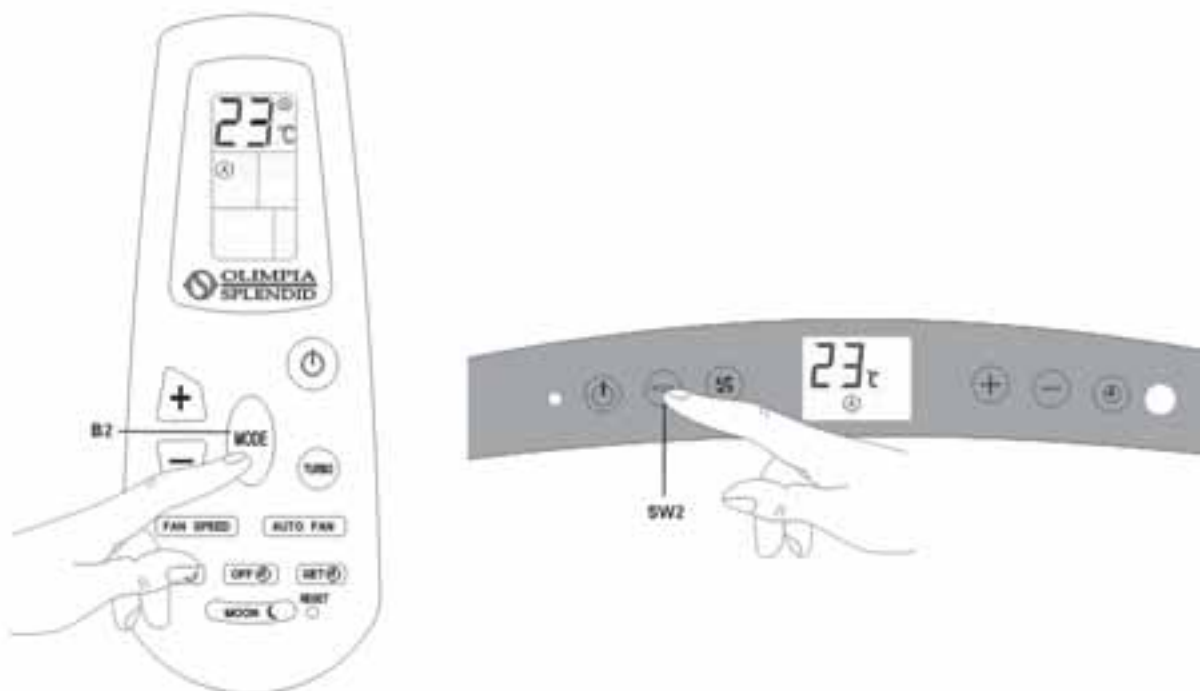

FUNCIONAMIENTO AUTOMÁTICO (Fig. 15)

Para seleccionar este modo de funcionamiento, pulse B2 o SW2 hasta que el símbolo "automático" (A) aparezca tanto en el control remoto como en el display del panel de control. En este modo operativo, las funciones REFRIGERACIÓN y VENTILADOR se seleccionan automáticamente en función de la temperatura ambiente, que es controlada continuamente para obtener el máximo confort en el local climatizado.

FUNCIONAMIENTO TURBO (Fig. 16)

Este modo se puede seleccionar sólo mediante el control remoto (pulsando B3) y regula la unidad directamente en modo refrigeración con Tset = 16 °C y velocidad máxima del ventilador, con el objetivo de alcanzar la temperatura regulada en el menor tiempo posible.

FUNCIONAMENTO AUTOMÁTICO (Fig.15)

Esta modalidade pode ser seleccionada premindo B2 ou SW2 até aparecer o símbolo automático (A), quer no telecomando, quer no visor do painel de controlo. Nesta modalidade, as funções ARREFECIMENTO e VENTILADOR são seleccionadas automaticamente dependendo da temperatura ambiente, a qual é controlada continuamente de modo a obter um conforto ideal no local climatizado.

FUNCIONAMENTO TURBO (Fig.16)

Esta modalidade só pode ser seleccionada no telecomando (premind B3) e programa a unidade directamente na modalidade arrefecimento com Tset=16°C e na velocidade máxima do ventilador de modo a alcançar mais rapidamente a temperatura programada.

AUTOMATISCHE WERKING (Afb. 15)

Deze werkwijze kan geselecteerd worden door op B2 of SW2 te drukken tot het symbool automatisch (A) op zowel de afstandsbediening als het display van het controlepaneel verschijnt. In deze werkwijze worden de functies KOELING en VENTILATOR automatisch geselecteerd al naargelang de omgevingstemperatuur die continu gecontroleerd wordt zodat in het vertrek in kwestie een optimaal comfort bereikt wordt.

TURBOWERKING (Afb.16)

Deze werkwijze kan alleen geselecteerd worden door de afstandsbediening (door op B3 te drukken) en stelt de unit rechtstreeks in op de werkwijze koeling met Tset=16°C en met de maximumsnelheid van de ventilator zodat de ingestelde temperatuur zo snel mogelijk bereikt wordt.

Αὐτοὶ ἰ Ἀὐτ Ἐἄτοῖ ὈñάῒἈ (Ἄέε.15)

Αὐὸβ ς εἄετοῖ ὈñάῒἈ ἰὸῖ ñáḷ ἰά ἀðεἄἄἄḷ ὀáὸβἰ ὀáὸ B2 þ SW2 ἰ Ḃ=ñé ἰά ἄἰ ὀáἰτεὸáḷ ὀἰ ἀðὸῦἰ ἄὸἰ ὀῖἰ ἄἰ ἔἰ (A) ὀὸἰ ὀçεἄ=ἄεñεὸὸþñεἰ þ ὀὸçἰ ἰ εὐἰç ὀἰ ὀ ὀñἰ ἄεἄ ἄεῂἈ=ἰ ὀ. Ὀ' ἄὸὀῦἰ ὀἰ ἰ ὀñῦὀἰ εἄεἰ ὀñáḷὀ, ἰ εἄεἰ ὀñáḷὀ ὀὀἰç ἔἄε Ἀἰ Ἀἰ ἰ ὀὀçḂḂἈὀ ἄðεῂῂἰ ἰ ὀἄε ἄὸὀῦἰ ἄὸἄ ἄἰ Ḃεἰ ἄἄ ἰ ἄ ὀç εἄñἰ ἰ ἔñἄὀḷἄ ὀñἄεἂḂεεἰ ἰ ὀἰ ὀ, ὀἰ ὀ ἄεῂἈ=ἄὸἄε ὀὸἰ ἄ=þὸ Ḃὀε þ ὀὸἄ ἰά ἄεἄὀçñçεἄḷ ὀὸἰ ἰ ἔεἰ ἄὸεἰ Ḃἰ ἰ þñἰ ς ἄḂεὸεὸç Ḃἰ ἄὸç.

Ἐἄεἰ ὈñἄῒἈ TURBO (Ἄέε.16)

Αὐὸβ ς εἄεἰ ὀñáḷὀ ἰὸἰ ñáḷ ἰά ἄðεἄἄἄḷ ἰ Ḃἰ ἰ ἄ ὀἰ ὀçεἄ=ἄεñεὸὸþñεἰ (ὀáὸβἰ ὀáὸ B3) εἄε εἄεἰ ñḷḷḷḷ ὀç ἰ ἰ Ḃἰ Ḃἰ ἄð' ἄðεἄἄἄὀ ὀὸç εἄεἰ ὀñáḷὀ ὀῖἰç ἰ ἄ Tset=16°C εἄε ἰ Ḃἰ ἄεὸç ὀἄ=Ḃὀçὀἄ ὀἰ ὀ ἄἰ ἄἰ εὸὸþñἄ Ḃὀε þ ὀὸἄ ἰά ἄðεὸáð=εἄḷ ς εἄεἰ ñεἰ Ḃἰç εἄñἰ ἰ ἔñἄὀḷἄ ὀἄ Ḃἰ ὀἰ ἄὸἰ ἄὀῦἰ ὀὸἰ ἰ Ḃἰ ἄñἰ =ñḂἰ.

3.10

3.11



16

3.12 FUNZIONAMENTO CON TIMER

Questa modalità consente di programmare l'accensione o lo spegnimento dell'unità. Il tempo di ritardo può essere impostato, attivato ed annullato sia da telecomando, sia da pannello di controllo.

3.12.1 SETTAGGIO TIMER DI ACCENSIONE DAL TELECOMANDO (Fig.17)

Dopo aver acceso l'unità, selezionare la modalità operativa, la temperatura desiderata e la velocità di ventilazione con le quali l'unità si attiverà all'accensione programmata. Successivamente mettere la macchina in Stand-By. Premendo B8, impostare il ritardo desiderato (da 1 a 12 ore) dopo il quale l'unità si accenderà (partendo dalla conferma del timer). Se non viene premuto il tasto per più di 5 secondi la funzione di impostazione del timer terminerà. Confermare il valore desiderato premendo B10. Il display del telecomando mostra il conto alla rovescia per l'accensione. Per annullare l'accensione ritardata, premere il pulsante B10. Successivamente l'unità si spegnerà.

Una volta trascorso il tempo impostato, l'unità si avvierà con le ultime impostazioni selezionate.

FUNCTIONING WITH TIMER

This mode enables a delayed switch ON or switch OFF operation to the overall unit. The time delay can be set, enabled and cancelled from both the remote control and the control panel

SETTING SWITCH-ON TIMER FROM REMOTE CONTROL (Fig. 17)

After switching on the unit, select the operating mode, the desired temperature and the ventilation speed with which the unit will activate automatically as programmed. Then set the machine into Stand-by.

By pressing B8, set the desired time delay (from 1 to 12 hours) after which the unit will switch ON (starting from timer confirmation). If no key operations occur for more than 5 seconds the timer setting function ends. Confirm the desired delay time by pressing B10. The remote controller display shows the delay countdown to the switch ON operation. In order to cancel the delayed switch ON action, press the B10 button. The unit will then switch off.

When the delay time set has elapsed, the unit switches ON with latest selected settings.

FONCTIONNEMENT AVEC TEMPORISATEUR

Ce mode permet de programmer l'allumage ou l'extinction de l'appareil. Le temps de retard peut être réglé, activé et annulé aussi bien sur la télécommande que sur le panneau de commande.

REGLAGE DU TEMPORISATEUR D'ALLUMAGE SUR LA TELECOMMANDE (Fig. 17)

Après avoir allumé l'unité, sélectionner le mode de fonctionnement, la température souhaitée et la vitesse de ventilation avec lesquels l'unité s'active lors de l'allumage programmé. Puis placer la machine en mode Stand-By (pause).

En appuyant sur B8, régler le retard souhaité (de 1 à 12 heures), au bout duquel l'appareil s'allume (à compter de la confirmation du temporisateur). Si l'on ne maintient pas la touche enfoncée pendant plus de 5 secondes, la fonction de réglage du temporisateur se désactive. Confirmer la valeur souhaitée en appuyant sur B10. L'afficheur de la télécommande affiche le compte à rebours pour l'allumage. Pour annuler l'allumage retardé, appuyer sur le bouton B10. Ensuite, l'appareil s'éteindra.

Une fois le temps réglé écoulé, l'appareil démarre avec les derniers réglages sélectionnés.

BETRIEB MIT TIMER

Diese Betriebsart erlaubt die Programmierung des Einschaltens oder Ausschaltens der Einheit. Die Verzögerungszeit kann sowohl von der Fernbedienung als auch von der Bedienkonsole aus eingestellt werden.

SETUP TIMER FÜR EINSCHALTUNG VON FERNBEDIENUNG (Abb. 17)

Nach dem Einschalten der Einheit wählen Sie den Betriebsmodus, die gewünschte Betriebsart und die Belüftungsgeschwindigkeit, mit der die Einheit bei der programmierten Einschaltung aktiviert wird. Stellen Sie das Gerät anschließend auf Stand-by. Stellen Sie durch Drücken von B8 die gewünschte Verzögerung (zwischen 1 und 12 Stunden) ein, nach deren Ablauf die Einheit sich einschaltet (ab Bestätigung des Timers). Wenn die Taste für länger als 5 Sekunden nicht gedrückt wird, endet die Funktion zur Einstellung des Timers. Bestätigen Sie den gewünschten Wert durch Drücken von B10. Das Display der Fernbedienung zeigt die Rückzählung für die Einschaltung an. Zur Annullierung der verzögerten Einschaltung drücken sie den Taster B10. Im Anschluss daran geht die Einheit aus.

Nach Ablauf der eingestellten Zeit startet die Einheit mit den zuletzt gewählten Einstellungen.

17

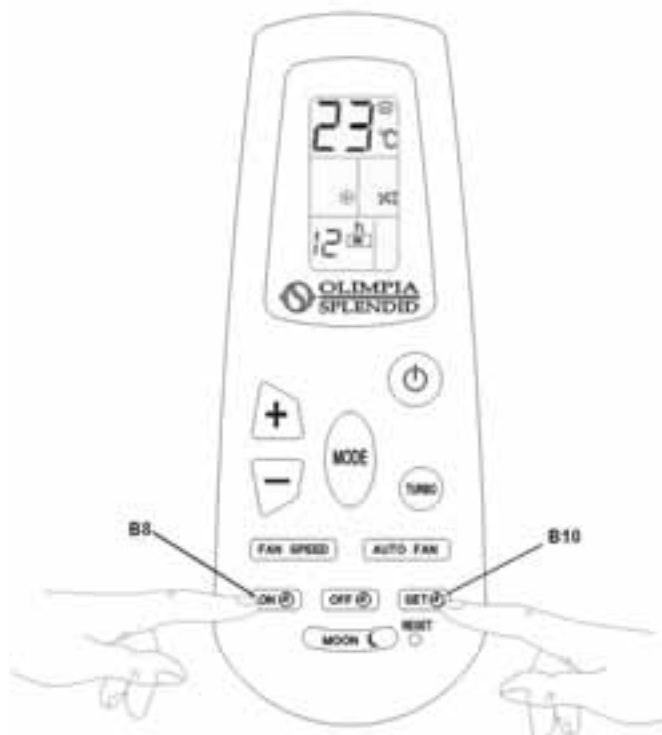

FUNCIONAMIENTO CON TEMPORIZADOR

Este modo de funcionamiento permite programar el encendido o el apagado de la unidad. El tiempo de retraso puede ser regulado, activado y anulado con el control remoto o mediante el panel de control.

AJUSTE TEMPORIZADOR DE ENCENDIDO MEDIANTE EL CONTROL REMOTO (Fig. 17)

Después de acceder a la unidad, seleccione el modo operativo, la temperatura y la velocidad de ventilación con las que la unidad se activará en el momento del encendido programado. A continuación, ponga la máquina en Stand-By.

Pulsando B8, regule el retraso deseado (de 1 a 12 horas); a continuación, la unidad se encenderá (a partir de la confirmación del temporizador). Si no se pulsa el botón durante más de 5 segundos, la función de regulación del temporizador termina. Confirme el valor deseado pulsando B10. El display del control remoto muestra la cuenta regresiva para el encendido. Para anular el encendido retardado, pulse el botón B10. A continuación, la unidad se apagará. Una vez transcurrido el tiempo regulado, la unidad se encenderá con las últimas regulaciones seleccionadas.

FUNCIONAMENTO COM TEMPORIZADOR

Esta modalidade permite programar a ligação ou a desligação da unidade. O tempo de atraso poderá ser programado, activado e anulado, quer no telecomando, quer no painel de controlo.

PROGRAMAÇÃO DO TEMPORIZADOR DE LIGAÇÃO NO TELECOMANDO (Fig. 17)

Depois de ter ligado a unidade, seleccionar a modalidade de funcionamento, a temperatura desejada e a velocidade de ventilação com as quais se activará a unidade na ligação programada. Depois, pôr a máquina em Stand-By.

Premindo B8, programar o atraso desejado (de 1 a 12 horas) após o qual a unidade se ligará (partindo da confirmação do temporizador). Se não se premir o botão por mais de 5 segundos, terminará a função de programação do temporizador. Confirmar o valor desejado premindo B10. O visor do telecomando mostra a contagem decrescente para a ligação. Para anular a ligação atrasada, premir o botão B10. Depois, a unidade desliga-se. Depois de decorrido o tempo programado, a unidade iniciará com as últimas programações seleccionadas.

WERKING MET TIMER

Me deze werkwijze kan de inschakeling of de uitschakeling van de unit geprogrammeerd worden. De vertragingstijd kan ingesteld, geactiveerd en geannuleerd worden door zowel de afstandsbediening als het controlepaneel.

INSTELLING VAN TIMER VOOR INSCHAKELING, DOOR DE AFSTANDBEDIENING (Afb. 17)

Nadat de unit ingeschakeld is, dient men de werkwijze, de gewenste temperatuur en de ventilatiesnelheid te selecteren waarmee de unit op het moment van geprogrammeerde inschakeling geactiveerd zal worden. Zet het apparaat vervolgens op Stand-by.

Door op B8 te drukken, kan de gewenste vertraging (van 1 tot 12 uur) ingesteld worden waarna de unit ingeschakeld worden (vertrekkende vanaf de bevestiging van de timer). Indien de toets langer dan 5 seconden niet ingedrukt wordt, zal de instellingsfunctie van de timer eindigen. Bevestig de gewenste waarde door op B10 te drukken. Het display van de afstandsbediening toont het terugtellen voor de inschakeling. Druk op de knop B10 om de vertraagde inschakeling te annuleren. De unit zal vervolgens uitgeschakeld worden. Is de ingestelde tijd eenmaal verstreken dan zal de unit van start gaan met de laatst geselecteerde instellingen.

ΕΛΕΓΧΟΣ ΟΡΘΟΤΗΤΑΣ ΤΟΥ ΤΙΜΕΡ

3.12

Ç ελεγει ορθότητα του ελεγχόμενου χρόνου λειτουργίας της μονάδας. Ο χρόνος καθυστέρησης μπορεί να προγραμματιστεί, να ενεργοποιηθεί ή να απενεργοποιηθεί τόσο με το τηλεχειριστήριο όσο και με το πάνελ ελέγχου.

ΝΟΘΕΙΣ ΤΙΜΕΡ ΑΡΧΕΣ ΛΕΙΤΟΥΡΓΙΑΣ (Αφ. 17)

3.121

Αφίνα να ρυθμίσετε τον χρόνο λειτουργίας της μονάδας, επιλέξτε τον τρόπο λειτουργίας, τη θερμοκρασία και την ταχύτητα της αερίωσης με την οποία η μονάδα θα ενεργοποιηθεί στο προγραμματισμένο χρόνο. Στη συνέχεια, βάλτε τη μονάδα σε Stand-By.

Πατώντας το B8, ρυθμίστε τον χρόνο καθυστέρησης (από 1 έως 12 ώρες) μετά τον οποίο η μονάδα θα ενεργοποιηθεί (από τη στιγμή που θα πατηθεί το B10). Εάν δεν πατηθεί το B10 για περισσότερο από 5 δευτερόλεπτα, θα ολοκληρωθεί η λειτουργία προγραμματισμού του χρονόμετρου. Για να επιβεβαιώσετε τον επιλεγμένο χρόνο, πατήστε το B10. Η οθόνη του τηλεχειριστηρίου δείχνει τον υπολογισμό για την ενεργοποίηση. Για να ακυρώσετε την ενεργοποίηση καθυστερημένης, πατήστε το B10. Στη συνέχεια, η μονάδα θα απενεργοποιηθεί. Μετά από τον προγραμματισμένο χρόνο, η μονάδα θα λειτουργήσει με τις τελευταίες ρυθμίσεις που επιλέχθηκαν.

3.12.2 SETTAGGIO TIMER DI SPEGNIMENTO DAL TELECOMANDO (Fig. 18)

Con l'unità in una qualsiasi modalità operativa, premere B9 per impostare il ritardo desiderato (da 1 a 12 ore) dopo il quale l'unità si spegnerà (partendo dalla conferma del timer). Tutti i successivi interventi sul tasto B9 aumenteranno il ritardo di 1 ora. Se non viene premuto il tasto per più di 5 secondi la funzione di impostazione del timer terminerà. Confermare il ritardo desiderato premendo B10. Il display del telecomando mostra il conto alla rovescia per lo spegnimento. Per annullare lo spegnimento ritardato, premere il pulsante B10. Una volta trascorso il tempo impostato, l'unità si spegnerà.

3.12.3 SETTAGGIO TIMER DI ACCENSIONE DAL PANNELLO COMANDI (Fig. 19)

Dopo aver acceso l'unità, selezionare la modalità operativa, la temperatura desiderata e la velocità di ventilazione con le quali l'unità si attiverà all'accensione programmata. Successivamente mettere la macchina in Stand-By. Premere SW6 per abilitare il timer. Premere SW4 o SW5 per aumentare/ridurre il valore di ritardo indicato sul display del pannello di controllo (da 1 a 12 ore) dopo il quale l'unità si avvierà (partendo dalla conferma del timer).

SETTING SWITCH-OFF TIMER FROM REMOTE CONTROL (Fig. 18)

With the unit in any working mode, press B9 to set the desired time delay (from 1 to 12 hours) after which the unit will switch OFF (starting from timer confirmation). Each following B9 key operation increases the delay time value by 1 hour. If no key operations occur for more than 5 seconds the timer setting function ends. Confirm the desired delay time by pressing B10. Then the remote controller display shows the delay countdown to the switch OFF operation. In order to cancel the delayed switch OFF action, press the B10 button. When the delay time set has elapsed, the overall unit switches OFF.

SETTING SWITCH-ON TIMER FROM CONTROL PANEL (fig.19)

After switching on the unit, select the operating mode, the desired temperature and the ventilation speed with which the unit will activate automatically as programmed. Then set the machine into Stand-by. Press SW6 to enable the desired time delay setting. Press SW4 or SW5 to increase/decrease the delay time value shown by control panel display (from 1 to 12 hours) after which the unit will switch ON (starting from timer confirmation).

REGLAGE DU TEMPORISATEUR D'EXTINCTION SUR LA TELECOMMANDE (Fig. 18)

L'appareil étant dans n'importe quel mode de fonctionnement, appuyer sur B9 pour régler le retard souhaité (de 1 à 12 heures) au bout duquel l'appareil s'éteindra (à compter de la confirmation du temporisateur). Toutes les interventions suivantes sur la touche B9 augmenteront le retard de une heure. Si l'on ne maintient pas la touche enfoncée pendant plus de 5 secondes, la fonction de réglage du temporisateur se désactive. Confirmer le retard souhaité en appuyant sur B10. L'afficheur de la télécommande affiche le compte à rebours pour l'extinction. Pour annuler l'extinction retardée, appuyer sur le bouton B10. Une fois le temps réglé écoulé, l'appareil s'éteindra.

REGLAGE DU TEMPORISATEUR D'ALLUMAGE SUR LE PANNEAU DE COMMANDE (Fig. 19)

Après avoir allumé l'unité, sélectionner le mode de fonctionnement, la température souhaitée et la vitesse de ventilation avec lesquels l'unité s'active lors de l'allumage programmé. Puis placer la machine en mode Stand-By (pause). Appuyer sur le SW6 pour activer le temporisateur. Appuyer sur SW4 ou SW5 pour augmenter/ réduire la valeur de retard sur l'afficheur du panneau de commande (de 1 à 12 heures) au bout duquel l'appareil démarrera (à compter de la confirmation du temporisateur).

SETUP TIMER FÜR AUSSCHALTUNG VON FERNBEDIENUNG (Abb. 18)

Stellen Sie in einem beliebigen Betriebsmodus durch Drücken von B9 die gewünschte Verzögerung (zwischen 1 und 12 Stunden) ein, nach deren Ablauf die Einheit sich ausschaltet (ab Bestätigung des Timers). Alle anschließenden Betätigungen der Taste B9 erhöhen die Verzögerung um 1 Stunde. Wenn die Taste für länger als 5 Sekunden nicht gedrückt wird, endet die Funktion zur Einstellung des Timers. Bestätigen Sie den gewünschten Wert durch Drücken von B10. Das Display der Fernbedienung zeigt die Rückzählung für die Ausschaltung an. Zur Annullierung der verzögerten Ausschaltung drücken Sie den Taster B10. Nach Ablauf der eingestellten Zeit geht die Einheit aus.

SETUP TIMER FÜR EINSCHALTUNG VON BEDIENKONSOLE (Abb. 19)

Nach dem Einschalten der Einheit wählen Sie den Betriebsmodus, die gewünschte Betriebsart und die Belüftungsgeschwindigkeit, mit der die Einheit bei der programmierten Einschaltung aktiviert wird. Stellen Sie das Gerät anschließend auf Stand-by. Drücken Sie SW6 zum Aktivieren des Timers. Drücken Sie SW4 oder SW5 zur Erhöhung/ Reduzierung der auf dem Display der Bedienkonsole angezeigten Verzögerungszeit (von 1 bis 12 Stunden), nach deren Ablauf die Einheit startet (ab Bestätigung des Timers).

18

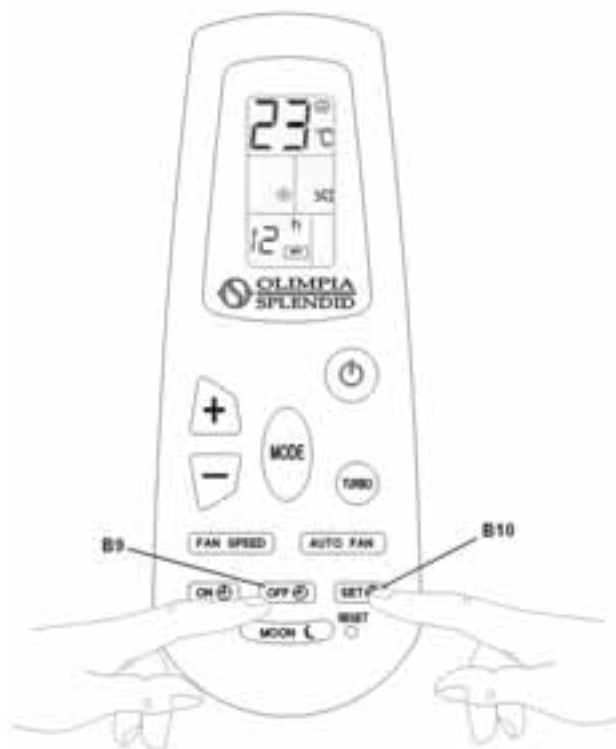

AJUSTE TEMPORIZADOR DE APAGADO MEDIANTE EL CONTROL REMOTO (Fig. 18)

Con la unidad en cualquier modo operativo, pulse B9 para regular el retraso deseado (de 1 a 12 horas), transcurrido el cual la unidad se apagará (a partir de la confirmación del temporizador). Todos los accionamientos posteriores del botón B9 aumentarán el retraso 1 hora. Si no se pulsa el botón durante más de 5 segundos, la función de regulación del temporizador termina. Confirme el retraso deseado pulsando B10. El display del control remoto muestra la cuenta regresiva para el apagado. Para anular el apagado retardado, pulse el botón B10. Una vez transcurrido el tiempo regulado, la unidad se apagará.

AJUSTE TEMPORIZADOR DE ENCENDIDO MEDIANTE EL PANEL DE MANDOS (Fig. 19)

Después de acceder a la unidad, seleccione el modo operativo, la temperatura y la velocidad de ventilación con las que la unidad se activará en el momento del encendido programado. A continuación, ponga la máquina en Stand-By. Pulse SW6 para habilitar el temporizador. Pulse SW4 o SW5 para aumentar/reducir el retraso indicado en el display del panel de control (de 1 a 12 horas), transcurrido el cual la unidad se encenderá (a partir de la confirmación del temporizador).

PROGRAMAÇÃO DO TEMPORIZADOR DE DESLIGAÇÃO NO TELECOMANDO (Fig. 18)

Com a unidade em qualquer modalidade operativa, premir B9 para programar o atraso desejado (da 1 a 12 horas) após o qual, a unidade se desligará (partindo da confirmação do temporizador). Todas as intervenções seguintes no botão B9 aumentarão o atraso de 1 hora. Se não se premir o botão por mais de 5 segundos, terminará a função de programação do temporizador. Confirmar o atraso desejado premindo B10. O visor do telecomando mostra a contagem decrescente para a desligação. Para anular a desligação atrasada, premir no botão B10. Depois de decorrido o tempo programado, a unidade desliga-se.

PROGRAMAÇÃO DO TEMPORIZADOR DE LIGAÇÃO NO PAINEL DE COMANDOS (Fig. 19)

Depois de ter ligado a unidade, seleccionar a modalidade de funcionamento, a temperatura desejada e a velocidade de ventilação com as quais se activará a unidade na ligação programada. Depois, pôr a máquina em Stand-By. Premir SW6 para habilitar o temporizador. Premir SW4 ou SW5 para aumentar/reduzir o valor de atraso indicado no visor do painel de controlo (de 1 a 12 horas) após o qual a unidade ligar-se-á (partindo da confirmação do temporizador).

INSTELLING TIMER VOOR UITSCHAKELING, DOOR DE AFSTANDSBEDIENING (Afb. 18)

Terwijl de unit in ongeacht welke werkwijze staat, op B9 drukken om de gewenste vertraging (van 1 tot 12 uur) in te stellen waarna de unit uitgeschakeld wordt (vertrekkende vanaf de bevestiging van de timer). Alle volgende ingrepen op toets B9 zullen de vertraging met 1 uur doen toenemen. Indien de toets langer dan 5 seconden niet ingedrukt wordt, zal de instellingsfunctie van de timer eindigen. Bevestig de gewenste waarde door op B10 te drukken. Het display van de afstandsbediening toont het terugtellen voor de uitschakeling. Om de vertraagde uitschakeling te annuleren, op knop B10 drukken. Is de ingestelde tijd eenmaal verstreken, dan zal de unit uitgeschakeld worden.

INSTELLING TIMER VOOR INSCHAKELING, DOOR HET BEDIENINGSPANEEL (Afb. 19)

Nadat de unit ingeschakeld is, dient men de werkwijze, de gewenste temperatuur en de ventilatiesnelheid te selecteren waarmee de unit op het moment van geprogrammeerde inschakeling geactiveerd zal worden. Zet het apparaat vervolgens op Stand-by. Druk op SW6 om de timer in te schakelen. Druk op SW4 of SW5 p, de waarde van de vertraging die op het display van het controlepaneel getoond wordt (van 1 tot 12 uur) te verhogen/verlagen waarna de unit van start zal gaan (vertrekkende vanaf de bevestiging van de timer).

ΝΩΕΙ ΕΙΣ ΤΙΜΕΡ ΟΑÇΟΕΙ ΑΟΙ Ο ΑΔΙ ΟΙ ΟÇΕΑ×ΑΕΝΕΟÇΟÇΝΕΙ (Αεε. 18)

l a oc i i f U a a o a Y i a i i d i e i a p d i o a o n u d i e a s o i o n a l a o , o a o p o a B 9 a e a i a e a e i n l o a o a o c i a d e e i c o p e a e o o y h n c o c (a d u 1 Y u o 12 p n a o) i a o U a d u o c i i o i l a c i i f U a a e a o a p o a e (i a e e i p i o a o a d u o c i a d e a a a l u o c o i o t i m e r) . Y e a o i e e a e u e i e a o a d a i a l u o a o o i e i o i d l A 9 e a a d i p o i o i o c i e a e o o y h n c o c e a o U 1 p n a . A u i a a i o a o c e a l o i e i o i d l a e a d a n e o u o a n a a d u 5 a a o a n u e a d o a c e a e o i o n a l a e a e i n e o i y o i o t i m e r e a i e i e e c n u e a l . A d e a a a e p r o a o o c i a d e e i c o p e a e o o y h n c o c o a o p i o a o A 10 . C i e u i c o i o o c e a - a e n e o c n f i o a a l - i a e o c i a f o l o o n i o c i Y o n c o c a e a o i o a p o e i . A e a i a a e o n i p o a o o i e a e o d o a n c i Y i i o a p o e i i , o a o p o a o i o e p e o n i A 10 . A o i y d a n U o a e i e a e i n e o i Y i i o - n u i t i o , c i i f U a a e a o a p o a e .

ΝΩΕΙ ΕΙΣ ΤΙΜΕΡ ΑΙ ΑΙ Ι ΑΟΙ Ο ΑΔΙ ΟΙ Ι ΔΕΙ ΑΕΑ ΑΕΑΑ×Ι Ο (Αεε. 19)

A o i y a f U o a o a o c i i f U a a , a d e e Y i o a o i o n u d i e a s o i o n a l a o , o c i a d e e i c o p e a n i i e n a o l a e a e o c i o a - y o c o a a i a a n e o i y i a o e o i d i l a o e a a i a n a i o i e c e a l c i i f U a a e a o U o i o n i a n a i i a d e o i Y i i U i a i a . O o c o o i Y - a e a e Y o o a o c i c - a i p o a S t a n d - B y . D a o p o a S W 6 a e a i a a i a n a i o i e p o a o o i t i m e r . D a o p o a S W 4 p S W 5 a e a i a a o i p o a o a i a e p o a o a o c i o e i p e a e o o y h n c o c o d i o a f a o Y n a o a e o o c i i e u i c o i o o l i a e a e Y a - i o (a d u 1 Y u o 12 p n a o) i a o U a d u o c i i o i l a c i i f U a a e a i a e e i p o a e (i a e e i p i o a o a d u o c i a d e a a a l u o c o i o t i m e r) .

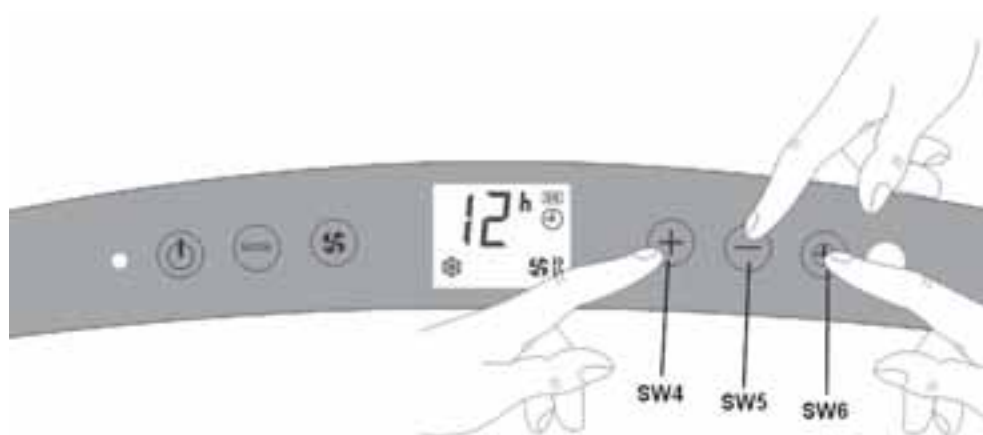

Se non viene premuto il tasto per più di 5 secondi la funzione di impostazione del timer terminerà. Confermare il valore desiderato premendo SW6. Il display del pannello di controllo mostra il conto alla rovescia per l'accensione. Per annullare l'accensione programmata, premere il pulsante SW6 e l'unità si spegnerà dopo 5 secondi. Per annullare l'accensione programmata, premere il pulsante SW6 e l'unità si spegnerà dopo 5 secondi. Una volta trascorso il tempo impostato, l'unità si avvierà con le impostazioni selezionate in precedenza.

3.12.4 SETTAGGIO TIMER DI SPEGNIMENTO DAL PANNELLO COMANDI (Fig.20)

Con l'unità in una qualsiasi modalità operativa, premere SW6 per impostare il ritardo desiderato. Premere SW4 o SW5 per aumentare/ridurre il valore di ritardo indicato sul display del pannello di controllo (da 1 a 12 ore) dopo il quale l'unità si spegnerà (partendo dalla conferma del timer). Se non viene premuto il tasto per più di 5 secondi la funzione di impostazione del timer terminerà. Confermare il valore desiderato premendo SW6. Per annullare lo spegnimento programmato, premere il pulsante SW6.

3.13 RESETTAGGIO DI TUTTE LE FUNZIONI DEL TELECOMANDO (Fig.21)

Premendo il pulsante B12 vengono resettate tutte le impostazioni del telecomando. Così facendo si annullano tutte le impostazioni ed il telecomando si porta nello stato di default. Inoltre premendo il pulsante B12 appaiono sul display tutte le indicazioni possibili, rendendo possibile la verifica dell'integrità del display stesso.

If no key operations occur for more than 5 seconds the timer setting function ends. Confirm the desired delay time by pressing SW6. The control panel display shows the delay countdown to the switch ON operation; In order to cancel the delayed switch ON action, press the SW6 button. and then the unit will switch off after 5 seconds. When the delay time set has elapsed, the unit switches ON with previously selected settings.

SETTING SWITCH-OFF TIMER FROM CONTROL PANEL (Fig.20)

With the unit in any working mode, press SW6 to enable the desired time delay setting. Press SW4 or SW5 to increase/decrease the delay time value shown by control panel display (from 1 to 12 hours) after which the unit will switch OFF (starting from timer confirmation). If no key operations occur for more than 5 seconds the timer setting function ends. Confirm the desired delay time by pressing SW6. In order to cancel the delayed switch OFF action, press the SW6 button.

RESETTING ALL THE REMOTE CONTROL FUNCTIONS (Fig.21)

Press the B12 button to reset all remote control settings. By doing this, all the timer settings are cancelled and the remote control returns to its default settings. To check the integrity of the display, press the B12 button and all possible symbols are displayed.

Si l'on ne maintient pas la touche enfoncée pendant plus de 5 secondes, la fonction de réglage du temporisateur se désactive. Confirmer la valeur souhaitée en appuyant sur SW6. L'afficheur du panneau de commande affiche le compte à rebours pour l'allumage. Pour annuler l'allumage programmé, appuyer sur le bouton SW6 et l'appareil s'éteindra au bout de 5 secondes. Pour annuler l'allumage programmé, appuyer sur le bouton SW6 et l'appareil s'éteindra au bout de 5 secondes. Une fois le temps réglé écoulé, l'appareil démarre avec les derniers réglages sélectionnés précédemment.

REGLAGE DU TEMPORISATEUR D'EXTINCTION SUR LE PANNEAU DE COMMANDE (Fig. 20)

L'appareil étant dans n'importe quel mode de fonctionnement, appuyer sur SW6 pour régler le retard souhaité. Appuyer sur SW4 ou SW5 pour augmenter/réduire la valeur de retard sur l'afficheur du panneau de commande (de 1 à 12 heures) au bout duquel l'appareil s'éteindra (à compter de la confirmation du temporisateur). Si l'on ne maintient pas la touche enfoncée pendant plus de 5 secondes, la fonction de réglage du temporisateur se désactive. Confirmer la valeur souhaitée en appuyant sur SW6. Pour annuler l'extinction programmée, appuyer sur le bouton SW6.

NOUVEAU REGLAGE DE TOUTES LES FONCTIONS DE LA TELECOMMANDE (Fig. 21)

Appuyer sur le bouton B12 pour remettre à zéro tous les réglages de la télécommande. De cette façon, tous les réglages sont annulés et la télécommande revient aux valeurs par défaut. De plus, la pression du bouton B12 commande l'affichage sur l'afficheur de toutes les indications possibles, permettant ainsi le contrôle du bon fonctionnement de l'afficheur lui-même.

Wenn die Taste für länger als 5 Sekunden nicht gedrückt wird, endet die Funktion zur Einstellung des Timers. Bestätigen Sie den gewünschten Wert durch Drücken von SW6. Das Display der Fernbedienung zeigt die Rückzählung für die Einschaltung an. Zur Annullierung der programmierten Einschaltung drücken Sie den Taster SW6. Die Einheit schaltet nach 5 Sekunden ab. Zur Annullierung der programmierten Einschaltung drücken Sie den Taster SW6. Die Einheit schaltet nach 5 Sekunden ab. Nach Ablauf der eingestellten Zeit startet die Einheit mit den zuletzt gewählten Einstellungen.

SETUP TIMER FÜR AUSSCHALTUNG VON BEDIENKONSOLE (Abb. 20)

Drücken Sie SW6 bei der in einer beliebigen Betriebsart laufenden Einheit zur Einstellung der gewünschten Verzögerung. Drücken Sie SW4 oder SW5 zur Erhöhung/Reduzierung des auf dem Display der Bedienkonsole angezeigten Verzögerungszeit (von 1 bis 12 Stunden), nach deren Ablauf die Einheit abschaltet (ab Bestätigung des Timers). Wenn die Taste für länger als 5 Sekunden nicht gedrückt wird, endet die Funktion zur Einstellung des Timers. Bestätigen Sie den gewünschten Wert durch Drücken von SW6. Drücken Sie den Taster SW6 zur Annullierung der programmierten Abschaltung.

RESET ALLER FUNKTIONEN VON FERNBEDIENUNG (Abb. 21)

Durch Drücken des Tasters B12 werden alle Funktionen der Fernbedienung zurückgestellt. Dadurch werden alle Einstellungen gelöscht, und die Fernbedienung geht auf die Defaultwerte zurück. Außerdem erscheinen beim Drücken des Tasters B12 alle auf dem Display vorgesehenen Angaben, sodass es möglich ist, die Integrität des Displays zu überprüfen.

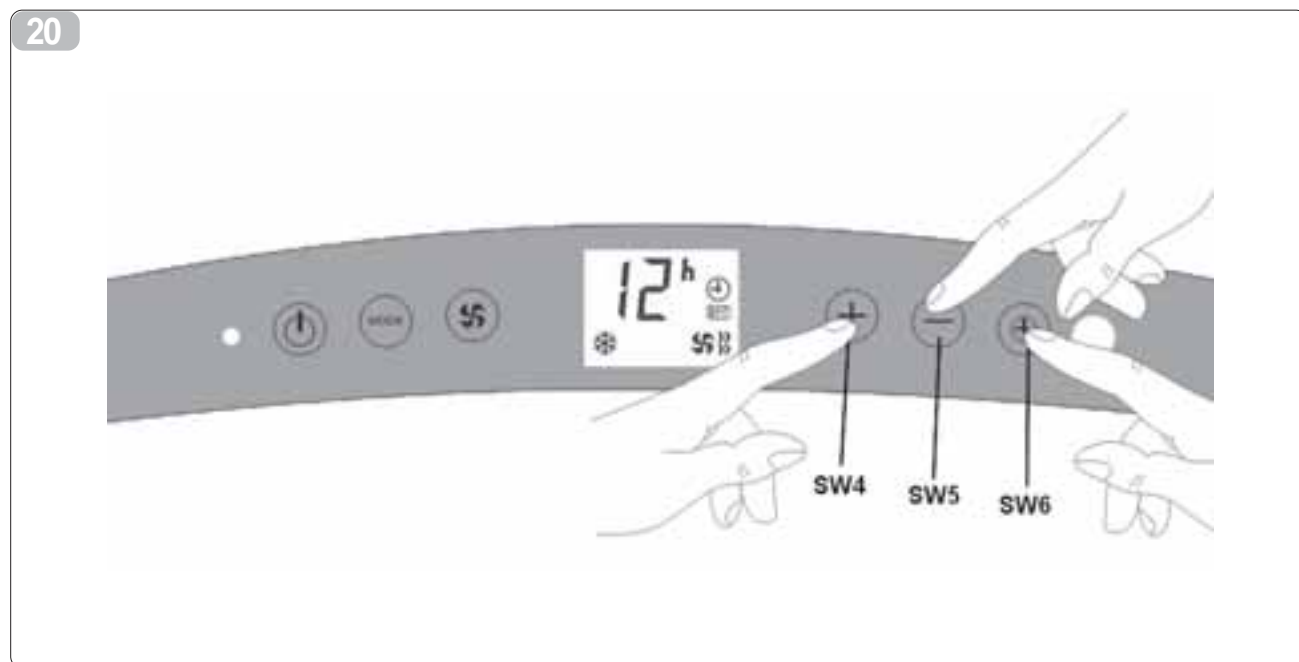

Si no se pulsa el botón durante más de 5 segundos, la función de regulación del temporizador termina. Confirme el valor deseado pulsando SW6. El display del panel de control muestra la cuenta regresiva para el encendido. Para anular el encendido programado, pulse el botón SW6; la unidad se apagará después de 5 segundos. Para anular el encendido programado, pulse el botón SW6; la unidad se apagará después de 5 segundos. Una vez transcurrido el tiempo regulado, la unidad se encenderá con las últimas regulaciones seleccionadas.

AJUSTE TEMPORIZADOR DE APAGADO MEDIANTE EL PANEL DE MANDOS (Fig. 20)

Con la unidad en cualquier modo operativo, pulse SW6 para regular el retraso deseado. Pulse SW4 o SW5 para aumentar/reducir el retraso indicado en el display del panel de control (de 1 a 12 horas), transcurrido el cual la unidad se apagará (a partir de la confirmación del temporizador). Si no se pulsa el botón durante más de 5 segundos, la función de regulación del temporizador termina. Confirme el valor deseado pulsando SW6. Para anular el apagado programado, pulse el botón SW6.

REAJUSTE DE TODAS LAS FUNCIONES DEL CONTROL REMOTO (Fig. 21)

Pulsando el botón B12 se reinician todas las regulaciones del control remoto. De este modo se anulan todas las regulaciones y el control remoto se pone en estado por defecto. Además, pulsando el botón B12 aparecen en el display todas las indicaciones posibles, para verificar su integridad.

Se não for premido o botão por mais de 5 segundos, terminará a função de programação do temporizador. Confirmar o valor desejado premindo SW6. O visor do painel de controlo mostrará a contagem decrescente para a ligação. Para anular a ligação programada, premir o botão SW6 e a unidade apagar-se-á após 5 segundos. Para anular a ligação programada, premir o botão SW6 e a unidade apagar-se-á após 5 segundos. Depois de decorrido o tempo programado, a unidade recomeçará com as programações previamente seleccionadas.

PROGRAMAÇÃO DO TEMPORIZADOR DE DESLIGAÇÃO NO PAINEL DE COMANDOS (Fig. 20)

Com a unidade em qualquer modalidade operativa, premir SW6 para programar o atraso desejado. Premir SW4 ou SW5 para aumentar/reduzir o valor do atraso indicado no visor do painel de controlo (de 1 a 12 horas) após o qual, a unidade desligar-se-á (partindo da confirmação do temporizador). Se não for premido o botão por mais de 5 segundos, terminará a função de programação do temporizador. Confirmar o valor desejado premindo SW6. Para anular a desligação programada, premir o botão SW6.

REPROGRAMAÇÃO DE TODAS AS FUNÇÕES DO TELECOMANDO (Fig. 21)

Premindo o botão B12, serão reajustadas todas as configurações do telecomando. Desta forma, anulam-se todas as programações e o telecomando passará ao estado de defeito. Além disso, premindo o botão B12 aparecem no visor todas as indicações possíveis, permitindo a verificação da integridade do próprio visor.

Indien de toets langer dan 5 seconden niet ingedrukt wordt, zal de instellingsfunctie van de timer eindigen. Bevestig de gewenste waarde door op SW6 te drukken. Het display van het controlepaneel toont het terugtellen voor de inschakeling. Om de geprogrammeerde inschakeling te annuleren, op knop SW6 drukken waarna de unit na 5 seconden uitgaat. Is de ingestelde tijd eenmaal verstreken, dan zal de unit van start gaan met de eerder geselecteerde instellingen.

INSTELLING TIMER VAN UITSCHAKELING, DOOR HET BEDIENINGSPANEEL (Afb. 20)

Terwijl de unit in ongeacht welke werkwijze staat, op SW6 drukken om de gewenste vertraging in te stellen. Druk op SW4 of SW5 om de waarde van de vertraging die op het controlepaneel getoond wordt (van 1 tot 12 uur), te verhogen/verlagen, waarna de unit uitgaat (vertrekkende vanaf de bevestiging van de timer). Indien de toets langer dan 5 seconden niet ingedrukt wordt, zal de instellingsfunctie van de timer eindigen. Bevestig de gewenste waarde door op SW6 te drukken. Om de geprogrammeerde uitschakeling te annuleren, op knop SW6 drukken.

RESETTEN VAN ALLE FUNCTIES VAN DE AFSTANDSBEDIENING (Afb. 21)

Door op knop B12 te drukken, zullen alle instellingen van de afstandsbediening gereset worden. Op die manier worden alle instellingen geannuleerd en neemt de afstandsbediening de default-status aan. Door bovendien op knop B12 te drukken, zullen verder alle mogelijke aanduidingen op het display verschijnen, hetgeen het mogelijk maakt om te controleren of het display zelf intact is.

Áúí ááí ðáóçéáëí òí èí òí ðë áéá ðáñèóóóáñá áðú 5 ááððáñüéáððá ç éáèí òñáëá éáèí ñéíí ÿ òí ò timer éá í èí èèçñüéáë. Áðéááááéþðóá òçí áðèèí çòþ èí þ ðáóþí óáð SW6. Ç í èúí ç òí ò ðëí áéá áéÿá-í ò ááë-í áé òçí áí òðóñí òç í ÿòñçòç ááá òí Ùí áí í á. Áéá í á áéòþðóáá òí ðñí áñáí í áéòéí ÿíí Ùí áí í á, ðáóþðóá òí ðèþéòñí SW6 éáé ç íííÙáá éá óáþóáé í áóÙ áðú 5 ááððáñüéáððá. Áéá í á áéòþðóáá òí ðñí áñáí í áéòéí ÿíí Ùí áí í á, ðáóþðóá òí ðèþéòñí SW6 éáé ç íííÙáá éá óáþóáé í áóÙ áðú 5 ááððáñüéáððá. Áóíÿ ðáñÙóáé í éáéí ñéíí ÿíí ò -ñüíí ò, ç íííÙáá éá í áééí þóáé í á òí ðð éáéí ñéíí ÿ ò òí ò ÿ-í òí áðéáááëí áðú ðñéí.

ÑÖÈÌ ÌÓÇ ÓÁÇÓÈÌ ÁÏÍ Ó ÁÐÍ ÒÍ Í ÐÈÍ ÁÉÁ ÁÉÁ×Í Ò (Áéé. 20)

Í á òç óððéáðþ óá ÿí áí í òí èí í áþí òá òñüí éáèí òñáëáð, ðáóþðóá SW6 áá í á éáèí ñíóáá òçí áðèèí çòþ éáèèóóÿñçòç. Ðáóþðóá SW4 þ SW5 áá í á áóí þóáá/ í áþóáá òçí éá þ éáèèóóÿñçòç òí ò áí áóÿñáðé òçí í èúí ç òí ò ðëí áéá áéÿá-í ò (áðú 1 ÿúò 12 þñá) í áóÙ áðú òçí í òí ðá ç íííÙáá éá óáþóáé (í áéí þí óáð áðú òçí áðéáááëí òç òí ò timer). Áúí ááí ðáóçéáëí òí èí òí ðë áéá ðáñèóóóáñá áðú 5 ááððáñüéáððá ç éáèí òñáëá éáèí ñéíí ÿ òí ò timer éá í èí èèçñüéáë. Áðéááááéþðóá òçí áðèèí çòþ èí þ ðáóþí óáð SW6. Áéá í á áéòþðóáá òí ðñí áñáí í áéòéí ÿíí óáþóé í, ðáóþðóá òí ðèþéòñí SW6.

RESET Í ÈÚÍ ÒÚÍ ÉÁÏÍ ÒÑÁÏÍ ÒÍ Ò ÒÇÉÁ×ÁÏÈÓÇÑÈÍ Ò (Áéé. 21)

Ðéÿáí í óáð òí ðèþéòñí Á12 áíí áóáé òí reset üéúí òúí éáèí ñéíí þí òí ò òçéá-áèñèóóçñíí ò. ÉáóÙ áóúúí òí í òñüí òí áéí ç ááí ðáí í óáé üéí é í é éáèí ñéíí í ð éáé òí òçéá-áèñèóóçñíí áðèèí ÿóáé óóçí ðñí ñöèí éóí ÿí ç éáóÙóóáóç. Áðíóçò ðéÿáí í óáð òí ðèþéòñí Á12 áí óáí ðáí í óáé óóçí í èúí ç üéáð í é áóí áóÿ áí ááëí áéð, éáéèèóóþí óáð áóí áðþ òçí áðáéþéáðóç òçò áéáñáéüóçóáð òçò ðáéáð òçò í èúí çò.

3.124

3.13



21

3.14 **AUTORESTART**

In caso di interruzione dell'alimentazione elettrica, l'apparecchiatura memorizza l'ultima modalità operativa e si riavvia, una volta ripristinata l'alimentazione elettrica, con le precedenti impostazioni.

3.15 **TRASPORTO DEL CLIMATIZZATORE**

Deve avvenire in posizione verticale.

In caso di trasporto in posizione orizzontale attendere almeno un'ora prima di riavviarlo.

Prima di effettuare il trasporto scaricare completamente l'acqua di condensa aprendo il tappo (fig. 2 riferimento 4).

**Avvertenza:**

Trasporto del climatizzatore su pavimenti delicati (es. pavimenti in legno):

- scaricare completamente l'acqua di condensa aprendo il tappo (fig. 2 riferimento 4).
- prestare particolarmente attenzione durante gli spostamenti del climatizzatore in quanto le ruote potrebbero segnare il pavimento. Le ruote pur essendo in materiale rigido e piroettanti, possono essere danneggiate dall'uso o essere sporche. Vi preghiamo pertanto di verificare che le ruote risultino pulite e libere nel loro movimento.

3.16 **MANUTENZIONE PERIODICA**

Prima di eseguire qualsiasi operazione di manutenzione scollegare sempre la spina.

AUTORESTART

In case a black-out occurs, the appliance stores the former function mode and start up again when re-powered by recovering all previous settings.

HOW TO TRANSPORT THE CONDITIONER

The conditioner must be kept upright during transport.

If it is transported in a horizontal position, wait at least one hour before starting it.

Prior to transport, always open the plug (fig. 2 ref. 4) and drain all the condensation.

Caution:

Moving the air conditioner on delicate flooring (e.g. wooden flooring):

- *drain all the condensation water by opening the plug (fig. 2 ref. 4);*
- *Take great care when moving the conditioner as the wheels could mark the flooring. Although the wheels are made from a rigid material and are swivelling, they could get damaged by use or excessive dirt. We recommend that you check they are always clean and free to move.*

ROUTINE MAINTENANCE

Always remove the plug from the socket before carrying out any type of maintenance.

REDEMARRAGE AUTOMATIQUE

En cas d'interruption de l'alimentation électrique, l'appareil mémorise le dernier mode de fonctionnement et redémarre, une fois l'alimentation électrique rétablie, avec les réglages précédents.

TRANSPORT DU CLIMATISEUR

Il doit se faire en position verticale. Dans le cas de transport en position horizontale, attendre au moins une heure avant de le mettre en marche. Avant d'effectuer le transport, vidanger complètement la condensation en enlevant le bouchon (fig. 2 référence 4).

Recommandation:

Déplacement du climatiseur sur sols délicats (ex. planchers en bois):

- évacuer complètement l'eau de condensation en retirant le bouchon prévu à cet effet (fig. 2 référence 4);
- faire très attention lors des déplacements du climatiseur, car les roulettes pourraient rayer le sol. Les roulettes, bien qu'elles soient réalisées dans un matériau rigide et qu'elles soient pivotantes, peuvent s'abîmer à l'usage ou s'encrasser. Il convient par conséquent de s'assurer que les roulettes restent propres et libres dans leur mouvement.

ENTRETIEN PERIODIQUE

Avant d'effectuer une opération d'entretien quelconque, débrancher toujours la fiche de la prise de courant.

AUTORESTART

Bei einer Unterbrechung der Stromversorgung speichert das Gerät die letzte Betriebsart und startet nach Wiederherstellung der elektrischen Energie neu mit den vorherigen Einstellungen.

TRANSPORT DER KLIMAAANLAGE

Die Klimaanlage muß in aufrechter Stellung transportiert werden.

Wird sie in liegender Stellung transportiert, muß vor dem ersten Einschalten mindestens eine Stunde abgewartet werden.

Vor dem Transport erst das Kondenswasser vollständig ablassen. Dazu den Stöpsel entfernen (Abb. 2 Position 4).

Hinweis:

Transport des Klimagerätes auf empfindlichen Fußböden (z.B. Holzfußböden.):

- *den Stopfen öffnen und das Kondenswasser völlig ablaufen lassen (Abb. 2 Position 4);*
- *Handeln Sie mit besonderer Vorsicht bei der Versetzung des Klimageräts, da die Räder den Fußboden zeichnen könnten. Obwohl die Räder aus steifen Material und drehbar sind, können sie durch den Gebrauch beschädigt werden oder verschmutzt sein. Prüfen Sie daher unbedingt, ob die Räder sauber und frei in der Bewegung sind.*

REGELMÄSSIGE WARTUNG

Vor jedem Wartungseingriff stets den Netzstecker ziehen.

REENCENDIDO AUTOMÁTICO

En caso de interrupción de la alimentación eléctrica, el aparato memoriza el último modo operativo; una vez restablecida la alimentación eléctrica, se reenciende con las últimas regulaciones seleccionadas.

TRANSPORTE DEL CLIMATIZADOR

Hay que realizar el transporte en posición vertical.

En caso de transporte en posición horizontal esperar al menos una hora antes de ponerlo en marcha. Antes de efectuar el transporte vaciar completamente el agua de la condensación abriendo la tapa (Fig. 2, referencia 4).

Advertencia:

Transporte del climatizador sobre pavimentos delicados (por ejemplo, pavimentos de madera):

- Abrir el tapón para descargar completamente el agua de condensación (Fig. 2, referencia 4).
- prestar particular atención durante los desplazamientos del climatizador, ya que las ruedas podrían marcar el pavimento. A pesar de ser pivotantes y de material rígido, las ruedas pueden estar sucias o deterioradas por el uso. Por lo tanto, se ruega verificar su limpieza y su libertad de movimiento.

MANTENIMIENTO PERIÓDICO

Antes de realizar cualquier operación de mantenimiento desenchufar siempre el aparato.

RECOMEÇO AUTOMÁTICO

Em caso de interrupção da alimentação eléctrica, o aparelho memoriza a última modalidade operativa e recomeça o funcionamento, depois de restabelecida a alimentação eléctrica, com as programações anteriores.

TRANSPORTE DO CLIMATIZADOR

Deve ser feito em posição vertical. Em caso de transporte em posição horizontal esperar pelo menos uma hora antes de o pôr em funcionamento.

Antes de efectuar o transporte descarregar completamente a água de condensação abrindo a tampa (fig. 2 referência 4).

Advertência:

Transporte do climatizador sobre pavimentos delicados (por ex. pavimentos de madeira):

- descarregar completamente a água de condensação abrindo a tampa (fig. 2 referência 4);
- prestar especial atenção durante as deslocações do climatizador pois as rodas podem riscar o chão. Apesar das rodas serem em material rígido e giratórias, podem estragar-se com o uso e sujarem-se. Portanto, verificar se as rodas estão limpas e não têm impedimentos ao seu movimento.

MANUTENÇÃO PERIÓDICA

Antes de fazer qualquer operação de manutenção desligar sempre a ficha.

AUTORESTART

In geval van onderbreking van de elektrische voeding bewaart de apparatuur de laatste werkwijze en zal, nadat de elektrische voeding weer ingeschakeld is, opnieuw van start gaan met de voorgaande instellingen.

TRANSPORT VAN DE AIRCONDITIONER

De airconditioner moet rechtop verplaatst worden.

Als de airconditioner liggend verplaatst wordt dan moet u minimaal één uur wachten voordat u de airconditioner in werking kunt stellen. Alvorens de airconditioner te gaan verplaatsen moet u het condenswater eerst helemaal weg laten lopen door de dop (afb. 2 referentie 4) open te draaien.

Waarschuwing:

Transport van de airconditioner op kwetsbare vloeren (bv. houten vloeren):

- laat het condenswater er volledig uit stromen door de dop open te draaien (afb. 2 referentie 4);
- Let tijdens de verplaatsing van de airconditioner bijzonder goed op omdat de wielen sporen op de vloer kunnen achterlaten. Ofschoon het onbuigzame zwenkwielen betreft, kunnen deze beschadigd raken door het gebruik of vuil worden. U wordt dan ook verzocht te controleren of de wielen schoon zijn en onbelemmerd kunnen bewegen.

PERIODIEK ONDERHOUD

Alvorens onderhoudswerkzaamheden aan de airconditioner te gaan verrichten moet u altijd eerst de stekker uit het stopcontact halen.

AUTORESTART

Óa ðáññðóóóç áεáεí ðρo óço çεáεóñéερò ðñí òí áí óááð, ç óóóεáòρ áðí εçεáγáε òí í óáεáðóáñí ðñúðí εáεòí ðñááð εáε í áεεí Ù εáε ðÙεε, áóíγ áðí εáðáóóáεèñ ç çεáεóñéερ ðñí òí áí óáá, í á òí ðò ðñí çáí γí áíí òò εáεí ñεòí ì γò.

Ì ÁΟΑΟΙ ΝΑ ΟΙ Ο ΕΞΕΙ ΑΟΕΟΟΕΙ Ο

ÐñÝðáε í á áñí áðáε εñáòρí óáð òí εεéí áóεóóεú óá εáðáεúñóç εÝóç. Óá ðáññðóóóç òí ò ç ì áðáóí ñÙ Ýáí á εñáðòρí óáð òí εεéí áóεóóεú ì ñεεí í òβùò í á ðáñéí Ýí áðá òí òεÙ-óóòí ' í λá þñá ðñí òí γ í á òí áí áñáí òí ερóáóá. Ðñéí áðü óçí ì áðáóí ñÙ í á áεεáí þóáðá úεí òí í áñü óçò áóγáñáí óçò áíí λáí í óáð òí ðρí á (áε. 2 áí áóí ñÙ 4).

Ðñí áεáí òí λçóç:

Ì áðáóí ñÙ òí ò εεéí áóεóóεéí γ óá áðááòεçá ðáðòρí áðá (ð.-. í γéεí á ðáðòρí áðá)

- í á áεεáí þóáðá úεí òí í áñü óçò áóγáñáí óçò áíí λáí í óáð òí ðρí á (áε. 2 áí áóí ñÙ 4);
- ðñí óÝí óá εáεáλðáñá εáóÙ òεò ì áðáεéí þóáðò òí ò εεéí áóεóóεéí γ εáεðò í ε ðñí -íβ ì òí ñáβ í á áòρóí òí óçí Ùáεá óóí ðÙòùí á. Í ε ðñí -íβ ðáññúεí òí ò áñí áε áðü óéεçñü òéεú εáε ðáñεóðñáòùí áíí ε, ì òí ñáβ í á -áεúóí òí áðü óç -ñþóç þ í á εáñúεí γí. Óáð ðáñáεáεí γí á εáóÙ óóí Ýðáεá í á áεÝá-áðá úεé í ε ðñí -íβ áñí áε εáεáñíβ εáε éεí í γí óáε áεáγεáñá.

3.14

3.15



3.16



PULIZIA DEI FILTRI DELL'ARIA

Per garantire una efficace filtrazione dell'aria interna ed un buon funzionamento del Vostro climatizzatore è indispensabile pulire periodicamente i filtri dell'aria. La segnalazione della necessità di questa importante operazione di manutenzione, viene segnalata dopo un congruo periodo di funzionamento, dalla accensione del codice allarme Fi sul display del pannello comandi. Spegnerne il climatizzatore e successivamente sfilare i filtri del climatizzatore come indicato nella figura 22. Il filtro deve essere lavato tramite un getto d'acqua rivolto nella direzione opposta a quella di accumulo della polvere. Nel caso di sporco particolarmente difficile da togliere (come unto o incrostazioni di altro tipo) è necessario immergere preventivamente il filtro stesso in una soluzione di acqua e detersivo neutro.

Prima di reinserire il filtro è opportuno scuoterlo per eliminare l'acqua accumulata durante il lavaggio.

3.18 PULIZIA DEL CLIMATIZZATORE

Prima di pulire il climatizzatore scollegare sempre la spina.

Per la pulizia esterna utilizzare solo detersivi e non benzina, gasolio o prodotti affini.

Utilizzare un panno umido per evitare che l'acqua penetri all'interno.

3.19 RIPORRE IL CLIMATIZZATORE A FINE STAGIONE

- Scollegare la spina;
- Pulire il filtro dell'aria;
- Scaricare completamente l'acqua di condensa togliendo il tappo (fig. 2 riferimento 4).

CLEANING THE AIR FILTERS

To ensure the indoor air is filtered correctly and to guarantee that your air conditioner runs efficiently, it is vital to clean the air filters regularly.

After a certain amount of time this important maintenance operation must be carried out. It is indicated when the Fi alarm message appears on the control panel display.

Switch off the conditioner and then remove the filters from the conditioner as indicated in figure 22. Wash the filters with a water jet aimed at the side opposite the accumulation of dust. If the dirt is particularly difficult to remove (such as grease or other types of deposit), first immerse the filter in a solution of water and a neutral detergent.

Shake off any water before reinserting the filters.

HOW TO CLEAN THE AIR CONDITIONER

Always pull out the plug from the socket before cleaning the conditioner. Use detergents to clean the outside. Never use gasoline, fuel oil or similar products. Use a moist cloth to avoid water leaking into the conditioner.

STOWING THE CONDITIONER AT THE END OF THE SEASON

- Pull out the plug;
- Clean the air filter;
- Remove the specific plug and drain all the condensation (fig. 2 ref. 4).

NETTOYAGE DES FILTRES DE L'AIR

Pour garantir une filtration efficace de l'air intérieur ainsi qu'un bon fonctionnement de votre climatiseur, il est indispensable de nettoyer périodiquement les filtres d'air.

La nécessité de procéder à cette opération d'entretien importante est signalée au bout d'un temps donné de fonctionnement, par l'allumage du code d'alarme Fi sur l'afficheur du panneau de commande.

Eteindre le climatiseur puis ôter les filtres du climatiseur de la façon indiquée par la figure 22.

Laver le filtre avec un jet d'eau dirigé dans le sens contraire à celui d'accumulation de la poussière. En cas de saletés particulièrement difficiles à éliminer (telle que la graisse ou toute autre incrustation), il est nécessaire de plonger préalablement le filtre dans une solution d'eau et de produit détersif neutre.

Avant de remettre le filtre, le secouer pour éliminer l'eau accumulée durant le nettoyage.

NETTOYAGE DU CLIMATISEUR

Débrancher toujours la fiche de la prise de courant avant de nettoyer le climatiseur. Utiliser uniquement des détergents et non pas de l'essence, du gazole ni des produits semblables pour effectuer le nettoyage extérieur du climatiseur. Employer un chiffon humide pour éviter que l'eau pénètre à l'intérieur.

RANGER LE CLIMATISEUR EN FIN DE SAISON

- Débrancher la fiche de la prise de courant;
- Nettoyer le filtre à air;
- Vidanger complètement l'eau de condensation en enlevant le bouchon (fig. 2 référence 4).

REINIGUNG DER LUFTFILTER

Um eine gute Filtration der Raumluft und einen optimalen Betrieb Ihres Gerätes zu gewährleisten, müssen die Luftfilter regelmäßig gereinigt werden. Der Zeitpunkt, wann diese wichtige

Wartungsarbeit durchgeführt werden muss, wird nach der entsprechenden Betriebszeit durch das Erscheinen des Alarmcodes Fi auf dem Display der Bedienkonsole angezeigt. Schalten Sie das Klimagerät aus und ziehen Sie die Filter des Klimageräts wie in der Abbildung 22 zu sehen ab. Das Filter wird ausgewaschen, indem man die der Schmutzschicht gegenüber liegende Seite unter einen Wasserstrahl hält. Ist es sehr stark verschmutzt (z.B. mit Fett oder andersartigen Ablagerungen), sollte es vorher in einer neutralen Seifenlösung eingeweicht werden. Schütteln Sie das Filter aus, bevor Sie es wieder einsetzen, um das Waschwasser zu entfernen.

REINIGUNG DER KLIMAANLAGE

Vor der Reinigung stets den Netzstecker ziehen.

Zur äußeren Reinigung nur seifige Lösungen benutzen. Kein Reinigungsbenzin, Leichtöl oder ähnliche Produkte zur Reinigung verwenden. Nur mit feuchtem Tuch abwischen. Es darf kein Wasser in das Gerät gelangen.

AUFBEWAHRUNG DER KLIMAANLAGE FÜR LÄNGEREN STILLSTAND

- Netzstecker ziehen;
- Luftfilter reinigen;
- Stöpsel ziehen und Kondenswasser vollständig leeren (Abb. 2 Position 4).

22



I

- A1) Scheda elettronica (potenza)
- A2) Scheda elettronica (comando)
- B1) Sonda termostato ambiente
- B2) Sensore di livello acqua di condensa
- CN1) Connettore 3 poli
- CN2) Connettore 5 poli
- CN3) Connettore 6 poli
- CN4) Connettore 3 poli
- CN5) Connettore 8 poli
- CN6) Connettore 2 poli
- CN8) Connettore 2 poli
- F1) Protettore termico compressore
- K1) Relais per compressore
- K2) Comando ventilatore evaporante
- M1) Motocompressore
- M2) Ventilatore condensante
- M3) Ventilatore evaporante
- M4) Motore per smaltimento condensa
- T1) Trasformatore
- X1) Morsettiera alimentazione generale
- X2) Connettore 4 poli
- Z1) Condensatore compressore
- Z2) Condensatore ventilatore condensante
- Z3) Condensatore ventilatore evaporante

GB

- A1) *Electronic card (power)*
- A2) *Electronic card (control)*
- B1) *Thermostat probe*
- B2) *Water level probe*
- CN1) *3 pin connector*
- CN2) *5 pin connector*
- CN3) *6 pin connector*
- CN4) *3 pin connector*
- CN5) *8 pin connector*
- CN6) *2 pin connector*
- CN8) *2 pin connector*
- F1) *Compressor thermal cut-out*
- K1) *Relays for compressor*
- K2) *Control for evaporator*
- M1) *Compressor*
- M2) *Condenser fan*
- M3) *Evaporant fan*
- M4) *Condensation discharge motor*
- T1) *Transformer*
- X1) *Terminal board for main power*
- X2) *4 pin connector*
- Z1) *Compressor capacitor*
- Z2) *Condenser for capacitor*
- Z3) *Evaporant for capacitor*

F

- A1) Carte électronique (puissance)
- A2) Carte électronique (commande)
- B1) Sonde thermostat température ambiante
- B2) Capteur de niveau eau de condensation
- CN1) Connecteur 3 pôles
- CN2) Connecteur 5 pôles
- CN3) Connecteur 6 pôles
- CN4) Connecteur 3 pôles
- CN5) Connecteur 8 pôles
- CN6) Connecteur 2 pôles
- CN8) Connecteur 2 pôles
- F1) Protection thermique du compresseur
- K1) Relais pour compresseur
- K2) Commande ventilateur évaporant
- M1) Motocompresseur
- M2) Ventilateur condensation
- M3) Ventilateur évaporant
- M4) Moteur pour élimination eau de condensation
- T1) Transformateur
- X1) Bornier d'alimentation générale
- X2) Connecteur 4 pôles
- Z1) Condenseur compresseur
- Z2) Condenseur ventilateur condensant
- Z3) Condenseur ventilateur évaporant

D

- A1) *Elektronikkarte (Leistung)*
- A2) *Elektronikkarte (Steuerung)*
- B1) *Raumthermostatsonde*
- B2) *Kondensflüssigkeitsstandsensoren*
- CN1) *3-Pol-Anschluss*
- CN2) *5-Pol-Anschluss*
- CN3) *6-Pol-Anschluss*
- CN4) *3-Pol-Anschluss*
- CN5) *8-Pol-Anschluss*
- CN6) *2-Pol-Anschluss*
- CN8) *2-Pol-Anschluss*
- F1) *Kompressor-Thermoschutz*
- K1) *Relais für Kompressor*
- K2) *Bedienung des Verdunstungsventilators*
- M1) *Motorkompressor*
- M2) *Kondensierungsventilator*
- M3) *Verdunstungsventilator*
- M4) *Motor zur Ableitung der Kondensflüssigkeit*
- T1) *Transformator*
- X1) *Hauptstromversorgungs-Klemmleiste*
- X2) *4-Pol-Anschluss*
- Z1) *Kompressor-Kondensator*
- Z2) *Kondensator Kondensierungsventilator*
- Z3) *Kondensator Verdunstungsventilator*

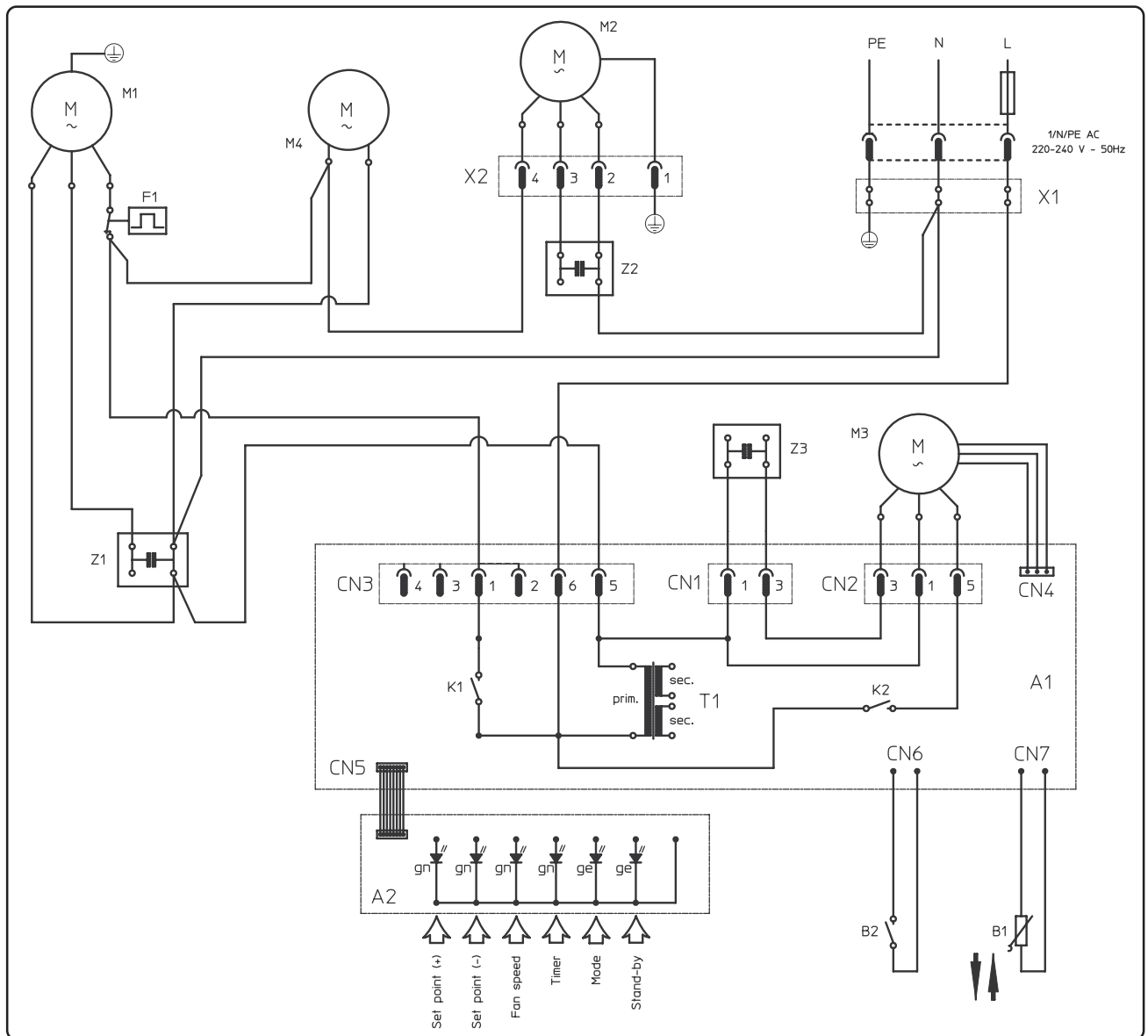

E

- A1) *Tarjeta electrónica (potencia)*
 A2) *Tarjeta electrónica (mando)*
 B1) *Sonda de temperatura ambiente*
 B2) *Sensor de nivel agua de condensación*
 CN1) *Conector de 3 polos*
 CN2) *Conector de 5 polos*
 CN3) *Conector de 6 polos*
 CN4) *Conector de 3 polos*
 CN5) *Conector de 8 polos*
 CN6) *Conector de 2 polos*
 CN8) *Conector de 2 polos*
 F1) *Protector térmico compresor*
 K1) *Relé para compresor*
 K2) *Mando ventilador evaporador*
 M1) *Motocompresor*
 M2) *Ventilador condensador*
 M3) *Ventilador evaporador*
 M4) *Motor para eliminación condensación*
 T1) *Transformador*
 X1) *Bornes alimentación general*
 X2) *Conector de 4 polos*
 Z1) *Condensador compresor*
 Z2) *Condensador ventilador condensador*
 Z3) *Condensador ventilador evaporador*

P

- A1) *Placa electrónica (potência)*
 A2) *Placa electrónica (comando)*
 B1) *Sonda do termostato ambiente*
 B2) *Sensor de nível da água de condensação*
 CN1) *Conector de 3 pólos*
 CN2) *Conector de 5 pólos*
 CN3) *Conector de 6 pólos*
 CN4) *Conector de 3 pólos*
 CN5) *Conector de 8 pólos*
 CN6) *Conector de 2 pólos*
 CN8) *Conector de 2 pólos*
 F1) *Protector térmico do compressor*
 K1) *Relé para compressor*
 K2) *Comando do ventilador evaporador*
 M1) *Motocompressor*
 M2) *Ventilador de condensação*
 M3) *Ventilador evaporador*
 M4) *Motor para eliminação da condensação*
 T1) *Transformador*
 X1) *Placa de junções da alimentação geral*
 X2) *Conector de 4 pólos*
 Z1) *Condensador do compressor*
 Z2) *Condensador do ventilador de condensação*
 Z3) *Condensador do ventilador evaporador*

NL

- A1) *Elektronische kaart (vermogen)*
 A2) *Elektronische kaart (bediening)*
 B1) *Sonde thermostaat omgeving*
 B2) *Niveausensor condenswater*
 CN1) *Connector 3 polen*
 CN2) *Connector 5 polen*
 CN3) *Connector 6 polen*
 CN4) *Connector 3 polen*
 CN5) *Connector 8 polen*
 CN6) *Connector 2 polen*
 CN8) *Connector 2 polen*
 F1) *Thermische beveiliging compressor*
 K1) *Relais voor compressor*
 K2) *Bediening verdampingsventilator*
 M1) *Motorcompressor*
 M2) *Condensatieventilator*
 M3) *Verdampingsventilator*
 M4) *Motor voor verwerking condens*
 T1) *Transformator*
 X1) *Klemmenstrook hoofdvoeding*
 X2) *Connector 4 polen*
 Z1) *Condensator compressor*
 Z2) *Condensator condensatieventilator*
 Z3) *Condensator verdampingsventilator*

GR

- A1) *Çeâeðñî í êþ eÛñóá (éó=yò)*
 A2) *Çeâeðñî í êþ eÛñóá (áí òí êþ)*
 B1) *Áeðeçòþñáð eãñî í óóÙòç ðãñéáÙeëí í òí ò*
 B2) *Áeðeçòþñáð óðÙeí çò í ãñî ý óðí ðýéí ùóçð*
 CN1) *Áeñî áÝeòçð 3 ðüèùí*
 CN2) *Áeñî áÝeòçð 5 ðüèùí*
 CN3) *Áeñî áÝeòçð 6 ðüèùí*
 CN4) *Áeñî áÝeòçð 3 ðüèùí*
 CN5) *Áeñî áÝeòçð 8 ðüèùí*
 CN6) *Áeñî áÝeòçð 2 ðüèùí*
 CN8) *Áeñî áÝeòçð 2 ðüèùí*
 F1) *É ãñî êþ ðñî óóá óðá ððí óðí ðeáóðþ*
 K1) *ÑãéÝ óðí ðeáóðþ*
 K2) *Áí òí êþ áí ãí eóðþñá áí ùòí êóçð*
 M1) *Ì í òí óðí ðeáóðþ*
 M2) *Áí ãí eóðþñáð óðí ðýéí ùóçð*
 M3) *Áí ãí eóðþñáð áí ùòí êóçð*
 M4) *Ééí çòþñáð áeá ððí í þñáí óç óðí ðýéí ùóçð*
 T1) *Ì ðóáó-çì ðeáóðþ*
 X1) *ÐeáéÝóá áeñî áãeðþí ááí êþð ðñî òí áí óðáð*
 X2) *Áeñî áÝeòçð 4 ðüèùí*
 Z1) *Óðí ðeéí ùóðò óðí ðeáóðþ*
 Z2) *Óðí ðeéí ùóðò áí ãí eóðþñá óðí ðýéí ùóçð*
 Z3) *Óðí ðeéí ùóðò áí ãí eóðþñá áí ùòí êóçð*

I	GB	F	D		
DATI TECNICI	SPECIFICATIONS	DONNEES TECHNIQUES	TECHNISCHE DATEN		
Potenza refrigerante (1)/(3)	Cooling capacity (1) / (3)	Puissance frigorifique (1)/(3)	Kühlleistung (1)/(3)	KW	2,3/2,4
Potenza refrigerante massima (4)	Maximum Cooling capacity (4)	Puissance frigorifique maximum (4)	Maximale Kühlleistung (4)	BTU/h	9000
Potenza assorbita in modalità raffreddamento (1)	Power absorption in cooling mode (1)	Puissance absorbée en mode de refroidissement (1)	Leistungsaufnahme im Kühlmodus (1)	W	795
Assorbimento nominale in modalità raffreddamento (1)	Nominal absorption in cooling mode (1)	Absorption nominale en mode refroidissement (1)	Nennstromaufnahme im Kühlmodus (1).	A	3,50
Consumo annuo di energia in modalità raffreddamento (1)	Yearly energy consumption in cooling mode (1)	Consommation annuelle d'énergie en mode refroidissement (1)	Jahresenergieverbrauch im Kühlmodus (1)	kWh	398
EER - Indice di efficienza energetica (1)	EER Energy Efficiency	EER - Indice d'efficience énergétique (1)	EER - Energiewirkungsgrad (1)		2,89
Classe di efficienza energetica in raffreddamento (3)	Class in cooling mode	Classe d'efficience énergétique en refroidissement (3)	Energiewirkungsgradklasse im Kühlmodus (3)		A
Tensione di alimentazione	Power supply	Tension d'alimentation	Versorgungsspannung	V-F-Hz	230-1-50
Tensione di alimentazione min./max.	Power supply min / max	Tension d'alimentation mini/ maxi	Min./max. Versorgungsspannung	V	198 / 264
Potenza assorbita massima in modalità raffreddamento (2)	Power absorption in cooling mode (2)	Puissance absorbée maximum en mode refroidissement (2)	Maximale Leistungsaufnahme im Kühlmodus (2)	W	910
Assorbimento massimo in modalità raffreddamento (2)	Maximum absorption in cooling mode (2)	Absorption maximum en mode refroidissement (2)	Maximale Stromaufnahme im Kühlmodus (2).	A	4,00
Capacità di deumidificazione	Dehumidification capacity	Capacité de déshumidification	Entfeuchtungskapazität	l/h	1
Portata aria ambiente (max./min.)	Room air volume (max/min)	Débit air ambiant (maxi/mini)	Raumluftvolumen (max./min.)	m³/h	400 / 255
Portata aria esterna (max./min.)	Outdoor air volume (max/min)	Débit air externe (maxi/mini)	Außenluftvolumen (max./min.)	m³/h	430
Velocità di ventilazione	Fan speeds	Vitesse de ventilation	Belüftungsgeschwindigkeit		3
Tubo flessibile (lunghezza per diametro)	Flexible pipe (length x diameter)	Tube flexible (longueur par diamètre)	Schlauch (Länge mal Durchmesser)	m m	1500 x 120
Portata massima telecomando (distanza/angolo)	Maximum remote control range (distance / angle)	Portée maximum de la télécommande (distance/angle)	Maximale Reichweite Fernbedienung (Abstand/Winkel)	m / °	8 / ±80°
Dimensioni (LxAxP)	Dimensions (W x H x D)	Dimensions (L x H x P)	Abmessungen (L x A x P)	m m	460 x 760 x 395
Peso (senza imballo)	Weight (without packing)	Poids (sans emballage)	Gewicht (ohne Verpackung)	Kg	29
Rumorosità (pressione sonora) (5)	Noise level (sound pressure) (5)	Niveau sonore (pression sonore) (5)	Geräuschbelastung (Schalldruck) (5)	db(A) min - max	38 - 48
Rumorosità (potenza sonora) (6)	Noise level (sound power) (6)	Niveau sonore (puissance sonore) (6)	Geräuschbelastung (Schalleistung) (6)	db(A) min - max	44 - 54
Grado di protezione degli involucri	Protection level	Degré de protection des boîtiers	Schutzgrad der Umhüllungen		IP 20
Max pressione di esercizio	Maximum operating pressure	Pression maxi de service	Maximaler Betriebsdruck	MPa	3,60
Cavo di alimentazione (n° poli per sezione mmq)	Power cable (N° pole x section mmq)	Câble d'alimentation (nombre de pôles par section mm2)	Versorgungskabel (Anzahl Pole pro Querschnitt mm2)		3 x 1,5
Fusibile	Fuse	Fusible	Schmelzsicherung		10AT
Marcature di conformità	Conformity mark	Marquages de conformité	Konformitätsmarkierung		CE

E	P	NL	GR		
DATOS TÉCNICOS	DADOS TÉCNICOS	TECHNISCHE GEGEVENS	ΟΔ×Í ΕΕΑ ×ΑΝΑΕΟÇΝΕΟΟΕΑ		
Potencia refrigerante (1)/(3)	Potência refrigerante (1)/(3)	Koelvermogen (1)/(3)	Øðëòéþ éó=ýð (1)/(3)	KW	2,3/2,4
Potencia refrigerante máxima (4)	Potência máxima refrigerante (4)	Maximum koelvermogen (4)	Ì Ýáεòóç øðëòéþ éó=ýð (4)	BTU/h	9000
Potencia absorbida en modo refrigeración (1)	Potência consumida em modalidade de arrefecimento (1)	Geabsorbeerd vermogen in werkwijze koeling (1)	Άðí ññí öí ýí áí ç éó=ýð óá εάτοí òñάά öýí çò (1)	W	795
Absorción nominal en modo refrigeración (1)	Consumo nominal em modalidade de arrefecimento (1)	Nominaal vermogen in werkwijze koeling (1)	Ì ííí áóòéþ éó=ý óá εάτοí òñάά öýí çò (1)	A	3,50
Consumo anual de energía en modo refrigeración (1)	Consumo anual de energia em modalidade de arrefecimento (1)	Jaarlijks energieverbruik in werkwijze koeling (1)	Άòòεά εάóáí Üεùóç áí Ýñάάεò óá εάτοí òñάά öýí çò (1)	kWh	398
EER - Índice de eficiencia energética (1)	EER - Índice de eficiência energética (1)	EER - Index energetische efficiëntie (1)	EER - Άάεì üò áí άñάάεάεþò áðuáí óçò (1)		2,89
Clase de eficiencia energética en modo refrigeración (3)	Classe de eficiência energética em arrefecimento (3)	Klasse energetische efficiëntie bij koeling (3)	ΈεÜóç áí άñάάεάεþò áðuáí óçò öýí çò (3)		A
Tensión de alimentación	Tensão de alimentação	Voedingsspanning	ΌÜóç òñí öí áí óλáð	V-F-Hz	230-1-50
Tensión de alimentación mín./máx.	Tensão de alimentação mín./máx.	Min./max voedingsspanning	Ì in./max. óÜóç òñí öí áí óλáð	V	198 / 264
Potencia absorbida máxima en modo refrigeración (2)	Potência máxima consumida em modalidade de arrefecimento (2)	Maximum geabsorbeerd vermogen in werkwijze koeling (2)	Ì Ýáεòóç áðí ññí öí ýí áí ç éó=ýð óá εάτοí òñάά öýí çò (2)	W	910
Absorción máxima en modo refrigeración (2)	Consumo máximo em modalidade de arrefecimento (2)	Maximumabsorptie in werkwijze koeling (2)	Ì Ýáεòóç áðí ññüóçóç óá εάτοí òñάά öýí çò (2)	A	4,00
Capacidad de deshumidificación	Capacidade de desumidificação	Ontvochtigingscapaciteit	έεάí üóçóá áöýñáí óçò	l/h	1
Caudal aire ambiente (máx./mín.)	Caudal de ar ambiente (máx./mín.)	Debiet omgevingslucht (max./min.)	Ðáñí ð ð áÝñά ðáñεάÜεεí í öí ò (max./min.)	m³/h	400 / 255
Caudal aire exterior (máx./mín.)	Caudal de ar externo (máx./mín.)	Debiet buitenlucht (max./min.)	Ðáñí ð ð áí üóáñεεí ý áÝñά (max./min.)	m³/h	430
Velocidad de ventilación	Velocidade de ventilação	Ventilatiesnelheid	Όá=ýóçóá áí ááñεóí í ý		3
Tubo flexible (longitud x diámetro)	Tubo flexível (comprimento por diámetro)	Buigzame leiding (lengte voor diameter)	Άýεάí ðòí ò óüεþí áò (í þεí ò áí Ü áεÜí áðñí)	m m	1500 x 120
Alcance máximo control remoto (distancia/ángulo)	Capacidade máxima do telecomando (distância/ângulo)	Maximumbereik afstandsbediening (afstand/hoek)	Ì Ýáεòóç έεάí üóçóá óçεά=άñέóóçñíí ò (áðuóóáóç/áüíλá)	m / °	8 / ±80°
Dimensiones (LxAxP)	Dimensões (LxHxP)	Afmetingen (LxHxD)	ΆέάóóÜóáεò (Ì xÕxD)	m m	460 x 760 x 395
Peso (sin embalaje)	Peso (sem embalagem)	Gewicht (zonder verpakking)	ΆÜñí ò (=üñλò óóéάóáóλá)	Kg	29
Ruido (presión sonora) (5)	Ruído (pressão sonora) (5)	Geluidsproductie (geluidsdruk) (5)	Έüñóáí ò (ç=çòéþ ðλáóç) (5)	db(A) min - max	38 - 48
Ruido (potencia sonora) (6)	Ruído (potência sonora) (6)	Geluidsproductie (geluidsvermogen) (6)	Έüñóáí ò (ç=çòéþ éó=ýð) (6)	db(A) min - max	44 - 54
Grado de protección de los revestimientos	Grau de protecção dos invólucros	Beschermklasse van de mantels	Άάεì üò ðñí óóáóλáð òüí üáεüí		IP 20
Máx. presión de funcionamiento	Pressão máx. de exercício	Max. bedrijfsdruk	Max ðλáóç εάτοí òñάάó	MPa	3,60
Cable de alimentación (N.º de polos x sección mm²)	Cabo de alimentação (pólos por secção mm²)	Voedingskabel (aantal polen per doorsnede mm²)	Έάεþáεí òñí öí áí óλáð (áñ. ðüεüí áí Ü áεάóí í þ ò.=εε.)		3 x 1,5
Fusible	Fusível	Zekering	Όçéòþ áóóÜεάά		10AT
Marcas de conformidad	Mascas de conformidade	Markering van conformiteit	Όçí Üí óáεò ðóí í üñöüóçò		CE

I
CONDIZIONI LIMITE DI
FUNZIONAMENTO

GB
OPERATIONAL
LIMITS

F
CONDITIONS LIMITES
DE FONCTIONNEMENT

D
GRENZBETREBSBEDINGUNGEN

				A	B
Temperature di esercizio massime in raffreddamento	Maximum operating temperature in cooling mode	Températures de service maximum en refroidissement	Maximale Betriebstemperaturen im Kühlmodus	DB35°C-WB24°C	DB43°C-WB32°C
Temperature di esercizio minime in raffreddamento	Minimum operating temperature in cooling mode	Températures de service minimum en refroidissement	Minimale Betriebstemperaturen im Kühlmodus	16°C	16°C
A Temp. ambiente interno B Temp. ambiente esterno	A Internal ambient temp. B Outside ambient temp.	A Temp. ambiente interne B Temp. ambiente externe	A Innenraumtemperatur B Außentemperatur		

CONDIZIONI DI PROVA -
EN 14511

TEST PARAMETERS -
EN 14511

CONDITIONS D'ESSAI -
EN 14511

PRÜFBEDINGUNGEN
- EN 14511

				A	B
(1) Verifica della potenza refrigerante	(1) Cooling capacity test	(1) Contrôle de la puissance frigorifique	(1) Überprüfung der Kühlleistung	DB27°C-WB19°C	DB27°C-WB19°C
(2) Prova ad alto carico in raffreddamento	(2) High charge test in cooling mode	(2) Essai à haute charge en refroidissement	(2) Prüfung bei hoher Last im Kühlmodus	DB35°C-WB24°C	DB43°C-WB32°C
(3) Prova per la verifica della classe di efficienza	(3) Energy efficiency class test	(3) Essai pour la vérification de la classe d'efficience	(3) Test zur Überprüfung der Wirkungsgradklasse	DB35°C-WB24°C	DB35°C-WB24°C
(4) Prova per la verifica della potenza refrigerante massima	(4) Test for checking the maximum cooling power	(4) Essai pour la vérification de la puissance frigorifique maximale	(4) Test zur Überprüfung der maximalen Kühlleistung.	DB35°C-RH80%	DB35°C-RH80%
A Temp. ambiente interno B Temp. ambiente esterno	A Internal ambient temp. B Outside ambient temp.	A Temp. ambiente interne B Temp. ambiente externe	A Innenraumtemperatur B Außentemperatur		
(5) La pressione sonora è stata misurata in camera semi-anechoica ad un metro di distanza dalla parte frontale dell'apparecchio con il microfono all'altezza di metri uno	(5) The sound pressure is been measured into half-anechoic room far 1 metre respect front part equipment with a microphone at 1 meter of height	(5) La pression sonore a été mesurée en chambre semi-anechoïque à un mètre de distance de la façade de l'appareil, le microphone étant à une hauteur de un mètre	(5) Der Schalldruck wurde in einem halb-schalltoten Raum in einem Abstand von einem Meter von der Stirnseite des Geräts mit dem Mikrophon in einer Höhe von einem Meter gemessen.		
(6) La potenza sonora è stata misurata secondo la norma ISO 3741	(6) The sound power is been measured respect the ISO 3741 standards	(6) La puissance sonore a été mesurée selon la norme ISO 3741	(6) Die Schalleistung wurde gemessen gemäß der Norm ISO 3741		

E**CONDICIONES LÍMITE DE FUNCIONAMIENTO****P****CONDIÇÕES LIMITES DE FUNCIONAMENTO****NL****LIMIETVOORWAARDEN WERKING****GR****Ι ΝΕΑΕΑΟ ΟΟΙ ΕÇΕΑΟ ΕΑΕΟΙ ΟΝΑΕΑΟ**

				A	B
Temperaturas máximas de funcionamiento en modo refrigeración	Temperaturas máximas de exercício em arrefecimento	Maximum bedrijfstemperaturen bij koeling	Ι Υαερόαο εάνι ι εναόλαο εάεοι ονάλαο ογίçò	DB 35°C - WB 24°C	DB 43°C - WB 32°C
Temperaturas mínimas de funcionamiento en modo refrigeración	Temperaturas mínimas de exercício em arrefecimento	Minimum bedrijfstemperaturen bij koeling	ΑεÜ÷εοόαο εάνι ι εναόλαο εάεοι ονάλαο ογίçò	16°C	16°C
A Temp. ambiente interior B Temp. ambiente exterior	A Temp. ambiente interna B Temp. ambiente externa	A Interne omgevingstemp. B Externe omgevingstemp.	A Εάνι ι εναόλα άουοάνεεí ý ðάνεάÜεεí ί οί ò B Εάνι ι εναόλα άι λούάνεεí ý ðάνεάÜεεí ί οί ò		

CONDICIONES DE PRUEBA - EN 14511**CONDIÇÕES DE ENSAIO - EN 14511****TESTVOORWAARDEN - EN 14511****Ο Ο Ι Ε Ç Ε Α Ο ΑΙ ΕΙ Ç Ο - ΑΙ 14511**

				A	B
(1) Control de potencia refrigerante	(1) Verificação da potência refrigerante	(1) Controle van het koelvermogen	(1) ΰ εάα÷ι ò οçò ðεéòεεðò εó÷γί ò	DB 27°C - WB 19°C	DB 27°C - WB 19°C
(2) Prueba con carga elevada en modo refrigeración	(2) Ensaio com alta carga em arrefecimento	(2) Test bij hoge belasting koeling	(2) Άί εεί ð ðοçεí ý òι ðοί ò ογίçò	DB 35°C - WB 24°C	DB 43°C - WB 32°C
(3) Prueba para verificar la clase de eficiencia	(3) Ensaio para a verificação da classe de eficiência	(3) Test voor controle van de efficiëntieklasse	(3) Άί εεί ð άεά òι ί Υεάα÷ι òçò εεÜόçò áðüäí òçò	DB 35°C - WB 24°C	DB 35°C - WB 24°C
(4) Prueba para verificar la potencia refrigerante máxima	(4) Ensaio para a verificação da potência máxima de refrigeração.	(4) Test voor controle van het maximum koelvermogen	(4) Άί εεί ð άεά òι ί Υεάα÷ι òçò ι Υαερόçò ðεéòεεðò εó÷γί ò	DB 35°C - RH 80%	DB 35°C - RH 80%
A Temp. ambiente interior B Temp. ambiente exterior	A Temp. ambiente interna B Temp. ambiente externa	A Interne omgevingstemp. B Externe omgevingstemp.	A Εάνι ι εναόλα άουοάνεεí ý ðάνεάÜεεí ί οί ò B Εάνι ι εναόλα άι λούάνεεí ý ðάνεάÜεεí ί οί ò		
(5) La presión sonora ha sido medida en cámara semianecoica, a un metro de distancia de la parte frontal del aparato, con el micrófono a un metro de altura.	(5) A pressão sonora foi medida numa câmara semi-aneecóica a um metro de distância da parte frontal do aparelho com o microfone a um metro de altura	(5) De geluidsdruk is gemeten in semi-anechoïsche kamer op een meter afstand van de voorkant van het apparaat met microfoon ter hoogte van een meter	(5) Ç ç÷çòεεð ðλαόç Υ÷άε ι άονçεάλ òά çι ε-άίç÷ι üéü εÜεάι ι òά Υί á ι Υòñι áðüóáóçò áðü òçí ðñúóι òç òçò òóóεάð ðι á òι ι εεñuóüí ι òóι γòι ò òι ò άí üò ι Υòñι ò		
(6) La potencia sonora ha sido medida según la norma ISO 3741.	(6) A potência sonora foi medida segundo a norma ISO 3741	(6) Het geluidsvermogen is gemeten volgens de norm ISO 3741	(6) Ç ç÷çòεεð εó÷γò Υ÷άε ι άονçεάλ òγί òüí á ι á òι ðñúóðí ISO 3741		

INDIVIDUAZIONE DI ANOMALIE DI FUNZIONAMENTO

MANIFESTAZIONI	CAUSE	RIMEDI
<ul style="list-style-type: none"> Il climatizzatore non funziona. 	<ul style="list-style-type: none"> Manca la corrente. La spina è disinserita. Il timer è inserito 	<ul style="list-style-type: none"> Attendere. Inserire la spina. Disinserire il timer
<ul style="list-style-type: none"> Il climatizzatore funziona solo per poco tempo. 	<ul style="list-style-type: none"> La temperatura impostata è troppo vicina alla temperatura ambiente. Vi sono ostacoli sull'aspirazione dell'aria esterna. 	<ul style="list-style-type: none"> Abbassare la temperatura impostata. Togliere gli ostacoli. Chiamare il Centro assistenza.
<ul style="list-style-type: none"> Il climatizzatore funziona ma non rinfresca la stanza. 	<ul style="list-style-type: none"> Finestra aperta. Nella stanza sta funzionando qualche fonte di calore (bruciatore, lampade ecc) oppure vi sono molte persone. La temperatura impostata è troppo alta. Il climatizzatore ha una potenza non adeguata alle condizioni o alle dimensioni dell'ambiente. 	<ul style="list-style-type: none"> Chiudere la finestra Eliminare la fonte di calore. Abbassare la temperatura impostata.
<ul style="list-style-type: none"> Durante lo spostamento del climatizzatore esce acqua. 	<ul style="list-style-type: none"> Il climatizzatore viene inclinato o coricato. 	<ul style="list-style-type: none"> Prima degli spostamenti svuotare l'acqua contenuta togliendo il tappo (fig.2 riferimento n°4).
<ul style="list-style-type: none"> Sul display del pannello comandi appare il segnale di allarme "F" 	<ul style="list-style-type: none"> Il filtro è sporco 	<ul style="list-style-type: none"> Pulire il filtro (fare riferimento al cap.3.17) Riaccendere l'apparecchio e premere per 5 secondi il tasto SW1 del pannello comandi per fare sparire il segnale di allarme dal display.
<ul style="list-style-type: none"> Il climatizzatore si spegne, i comandi sia del telecomando che del pannello comandi non rispondono e sul display del pannello comandi appare il segnale di allarme "2" lampeggiante. 		<ul style="list-style-type: none"> Chiamare il Centro Assistenza
<ul style="list-style-type: none"> Il climatizzatore si spegne, i comandi sia del telecomando che del pannello comandi non rispondono e sul display del pannello comandi appare il segnale di allarme "8" lampeggiante. 		<ul style="list-style-type: none"> Chiamare il Centro Assistenza
<ul style="list-style-type: none"> Il climatizzatore si spegne, i comandi sia del telecomando che del pannello comandi non rispondono e sul display del pannello comandi appare il segnale di allarme "3" lampeggiante. 	<ul style="list-style-type: none"> Accumulo eccessivo di acqua all'interno del climatizzatore 	<ul style="list-style-type: none"> Scaricare l'acqua contenuta togliendo il tappo (fig.2 riferimento n°4). Se questo allarme è troppo frequente, chiamare il Centro Assistenza.
<ul style="list-style-type: none"> Sul display del pannello comandi appare il segnale di allarme "13" lampeggiante. 		<ul style="list-style-type: none"> Chiamare il Centro Assistenza

TROUBLE SHOOTING

PROBLEMS	LIKELY CAUSE	SUGGESTED SOLUTION
<ul style="list-style-type: none"> The conditioner does not work. 	<ul style="list-style-type: none"> No power. The plug has not been inserted. Timer is ON 	<ul style="list-style-type: none"> Wait. Plug in the conditioner. Switch off the timer
<ul style="list-style-type: none"> The conditioner works only for a short period. 	<ul style="list-style-type: none"> The temperature set is too close to ambient temperature. Suction of outside air is obstructed. 	<ul style="list-style-type: none"> Lower the temperature set. Remove the obstructions. Call the Service Center.
<ul style="list-style-type: none"> The conditioner works but does not refresh the room. 	<ul style="list-style-type: none"> Window open. Some source of heat is operating in the room (burner, lamps, etc.) or the room is crowded. The temperature set is too high. The power of the conditioner is not suitable for ambient conditions or dimensions. 	<ul style="list-style-type: none"> Close the window. Eliminate sources of heat. Lower the temperature set.
<ul style="list-style-type: none"> Water leaks from the conditioner during transport. 	<ul style="list-style-type: none"> The conditioner has been tilted or laid flat. 	<ul style="list-style-type: none"> Remove the plug (fig.2 ref. n°4) and drain the water before moving the conditioner.
<ul style="list-style-type: none"> Alarm signal " Fi " appears on the control panel display 	<ul style="list-style-type: none"> The filter is dirty 	<ul style="list-style-type: none"> Clean the filter (refer to section 3.17) Switch the appliance back on and press button SW1 on the control panel for 5 seconds so that the alarm signal disappears from the display.
<ul style="list-style-type: none"> The conditioner switches off, the controls on the remote control and the control panel do not respond and alarm signal "2" flashes on the control panel display. 		<ul style="list-style-type: none"> Call the Service Centre.
<ul style="list-style-type: none"> The conditioner switches off, the controls on the remote control and the control panel do not respond and alarm signal "8" flashes on the control panel display. 		<ul style="list-style-type: none"> Call the Service Centre.
<ul style="list-style-type: none"> The conditioner switches off, the controls on the remote control and the control panel do not respond and alarm signal "3" flashes on the control panel display. 	<ul style="list-style-type: none"> Excessive build-up of water inside the conditioner 	<ul style="list-style-type: none"> Dain the water contained by removing the plug (fig.2 ref. n°4). If this alarm is displayed too frequently, call the Service Centre.
<ul style="list-style-type: none"> Alarm signal "13" flashes on the control panel display. 		<ul style="list-style-type: none"> Call the Service Centre.

GB

ANOMALIES POSSIBLES

SYMPTOMES	CAUSES	REMEDES
<ul style="list-style-type: none"> Le climatiseur ne fonctionne pas. 	<ul style="list-style-type: none"> Il n'y a pas de courant. La fiche n'est pas introduite dans la prise. Le timer est enclenché 	<ul style="list-style-type: none"> Attendre. Mettre la fiche dans la prise. Débrancher le timer
<ul style="list-style-type: none"> Le climatiseur fonctionne uniquement pendant peu de temps. 	<ul style="list-style-type: none"> La température programmée est trop proche de la température ambiante. Il y a des obstacles sur l'aspiration de l'air externe. 	<ul style="list-style-type: none"> Abaisser la température programmée. Oter les obstacles. Appeler le S.A.V.
<ul style="list-style-type: none"> Le climatiseur fonctionne mais ne rafraîchit pas la pièce. 	<ul style="list-style-type: none"> Fenêtre ouverte. Une source de chaleur fonctionne dans la pièce (brûleur, lampe, etc..) ou bien il y a beaucoup de personnes. La température programmée est trop élevée. Le climatiseur a une puissance non appropriée aux conditions et aux dimensions du local. 	<ul style="list-style-type: none"> Fermer la fenêtre. Éliminer la source de chaleur. Abaisser la température programmée.
<ul style="list-style-type: none"> De l'eau sort du climatiseur lors de son déplacement. 	<ul style="list-style-type: none"> Le climatiseur est incliné ou couché. 	<ul style="list-style-type: none"> Avant de déplacer le climatiseur, vider l'eau qu'il contient en élevant le bouchon (fig. 2 référence n°4).
<ul style="list-style-type: none"> Sur l'afficheur du panneau de commande apparaît le signal d'alarme "Fi" 	<ul style="list-style-type: none"> Le filtre est encrassé 	<ul style="list-style-type: none"> Nettoyer le filtre (voir chap. 3.17) Rallumer l'appareil et appuyer pendant 5 secondes sur la touche SW1 du panneau de commande pour faire disparaître le signal d'alarme.
<ul style="list-style-type: none"> Le climatiseur s'éteint, les commandes, tant de la télécommande que du panneau de commande, ne répondent pas, et, on voit apparaître, sur l'afficheur du panneau de commande, le signal d'alarme "2" clignotant. 		<ul style="list-style-type: none"> Appeler le Centre d'assistance
<ul style="list-style-type: none"> Le climatiseur s'éteint, les commandes, tant de la télécommande que du panneau de commande, ne répondent pas, et, on voit apparaître, sur l'afficheur du panneau de commande, le signal d'alarme "8" clignotant. 		<ul style="list-style-type: none"> Appeler le Centre d'assistance
<ul style="list-style-type: none"> Le climatiseur s'éteint, les commandes, tant de la télécommande que du panneau de commande, ne répondent pas, et, on voit apparaître, sur l'afficheur du panneau de commande, le signal d'alarme "3" clignotant. 	<ul style="list-style-type: none"> Accumulation excessive d'eau à l'intérieur du climatiseur 	<ul style="list-style-type: none"> Purger l'eau présente en enlevant le bouchon (fig. 2 référence n°4). Si cette alarme est trop fréquente, appeler le Centre d'assistance.
<ul style="list-style-type: none"> Sur l'afficheur du panneau de commande apparaît le signal d'alarme "13" clignotant. 		<ul style="list-style-type: none"> Appeler le Centre d'Assistance

F

KLEINE STÖRUNGEN SELBST BEHEBEN

STÖRUNGEN	URSACHEN	BESEITIGUNG
<ul style="list-style-type: none"> Die Klimaanlage funktioniert nicht. 	<ul style="list-style-type: none"> Stromversorgung unterbrochen. Netzstecker gezogen. Timer in Betrieb 	<ul style="list-style-type: none"> Abwarten. Stecker in die Steckdose stecken. Timer ausschalten
<ul style="list-style-type: none"> Die Klimaanlage funktioniert nur über einen kurzen Zeitraum 	<ul style="list-style-type: none"> Die eingestellte Temperatur liegt zu nahe an der Raumtemperatur. Hindernisse an der Ansaugvorrichtung der Ausseneinheit. 	<ul style="list-style-type: none"> Eingestellte Temperatur senken. Eventuelle Hindernisse entfernen. Kundendienst rufen.
<ul style="list-style-type: none"> Die Klimaanlage funktioniert, kühlt jedoch den Raum nicht. 	<ul style="list-style-type: none"> Offenes Fenster. Im Zimmer sind Wärmequellen eingeschaltet (Brenner, Lampen, usw) oder es sind viele Personen anwesend. Die eingestellte Temperatur ist zu hoch. Die Leistungsfähigkeit der Klimaanlage ist nicht der Größe des Raumes angemessen. 	<ul style="list-style-type: none"> Fenster schließen. Wärmequelle eliminieren. Eingestellte Temperatur senken.
<ul style="list-style-type: none"> Während des Bewegens der Klimaanlage tritt Wasser aus. 	<ul style="list-style-type: none"> Die Klimaanlage wird geneigt oder umgelegt. 	<ul style="list-style-type: none"> Das Wasser vor dem Bewegen durch Herausziehen des Stöpsels ablassen (Abb. 2 Position Nr. 4).
<ul style="list-style-type: none"> Auf dem Display der Bedienkonsole erscheint die Alarmmeldung "Fi" 	<ul style="list-style-type: none"> Der Filter ist verschmutzt 	<ul style="list-style-type: none"> Reinigen Sie den Filter (nehmen Sie Bezug auf Kap. 3.17) Schalten Sie das Gerät ein und drücken Sie für 5 Sekunden die Taste SW1 der Bedienkonsole, damit das Alarmsignal vom Display gelöscht wird.
<ul style="list-style-type: none"> Das Klimagerät geht aus, die Bedienelemente sowohl auf der Fernbedienung als auch auf der Bedienkonsole reagieren nicht, und auf dem Display der Bedienkonsole erscheint das blinkende Alarmsignal "2". 		<ul style="list-style-type: none"> Rufen Sie den Kundendienst an.
<ul style="list-style-type: none"> Das Klimagerät geht aus, die Bedienelemente sowohl auf der Fernbedienung als auch auf der Bedienkonsole reagieren nicht, und auf dem Display der Bedienkonsole erscheint das blinkende Alarmsignal "8". 		<ul style="list-style-type: none"> Rufen Sie den Kundendienst an.
<ul style="list-style-type: none"> Das Klimagerät geht aus, die Bedienelemente sowohl auf der Fernbedienung als auch auf der Bedienkonsole reagieren nicht, und auf dem Display der Bedienkonsole erscheint das blinkende Alarmsignal "3". 	<ul style="list-style-type: none"> Zu starke Ansammlung von Wasser im Innern des Klimagerätes. 	<ul style="list-style-type: none"> Lassen Sie das enthaltene Wasser ab, indem Sie den Stopfen abnehmen (Abb. 2 Position Nr. 4). Wenn dieser Alarm zu häufig auftritt, rufen Sie den Kundendienst an.
<ul style="list-style-type: none"> Auf dem Display der Bedienkonsole erscheint das blinkende Alarmsignal "13" 		<ul style="list-style-type: none"> Rufen Sie den Kundendienst an.

D

DETECCION DE ANOMALIAS DE FUNCIONAMIENTO

MANIFESTACIONES • El climatizador no funciona.	CAUSAS • Falta la corriente. • Está desenchufado. • El timer está activado.	REMEDIOS • Esperar. • Enchufar. • Desactivar el timer.
• El climatizador funciona sólo poco tiempo.	• La temperatura programada está muy cerca de la temperatura ambiente. • Hay obstáculos en la aspiración del aire del exterior.	• Bajar la temperatura programada. • Quitar los obstáculos. • Llamar al Centro de asistencia.
• El climatizador funciona pero no refresca el ambiente.	• Hay una ventana abierta. • En la habitación está funcionando alguna fuente de calor (quemador, lámparas, etc.) o hay muchas personas. • La temperatura programada es demasiado alta. • El climatizador tiene una potencia no adecuada para las condiciones o al tamaño del ambiente.	• Cerrar la ventana. • Eliminar la fuente de calor. • Bajar la temperatura programada.
• Al moverlo el climatizador pierde agua.	• El climatizador está inclinado u horizontal.	• Antes de moverlo vaciar el agua contenida quitando la tapa (Fig. 2, Ref. 4).
• En el display del panel de mandos aparece la señal de alarma "F".	• El filtro está sucio.	• Limpie el filtro (remítase al Cap. 3.17). • Reencienda el aparato y pulse durante 5 segundos el botón SW1 en el panel de mandos para hacer desaparecer la señal de alarma del display.
• El climatizador se apaga, los mandos del control remoto y del panel de mandos no responden y en el display del panel de mandos aparece la señal de alarma "2" intermitente.		• Llame al Centro de Asistencia.
• El climatizador se apaga, los mandos del control remoto y del panel de mandos no responden y en el display del panel de mandos aparece la señal de alarma "8" intermitente.		• Llame al Centro de Asistencia.
• El climatizador se apaga, los mandos del control remoto y del panel de mandos no responden y en el display del panel de mandos aparece la señal de alarma "3" intermitente.	• Acumulación excesiva de agua dentro del climatizador.	• Descargue el agua contenida quitando el tapón (Fig. 2, Ref. 4). Si esta alarma se activa con demasiada frecuencia, llame al Centro de Asistencia.
• En el display del panel de mandos aparece la señal de alarma "13" intermitente.		• Llame al Centro de Asistencia.

E

DETECÇÃO DE ANOMALIAS DE FUNCIONAMENTO

MANIFESTAÇÕES	CAUSAS	SOLUÇÕES
<ul style="list-style-type: none"> • O climatizador não funciona. 	<ul style="list-style-type: none"> • Falta a corrente. • A ficha está desligada. • O timer está introduzido. 	<ul style="list-style-type: none"> • Aguardar. • Ligar a ficha. • Retirar o timer.
<ul style="list-style-type: none"> • O climatizador funciona só por pouco tempo. 	<ul style="list-style-type: none"> • A temperatura programada está muito próxima da temperatura ambiente. • Presença de obstáculos na aspiração do ar exterior. 	<ul style="list-style-type: none"> • Baixar a temperatura programada. • Retirar os obstáculos. • Contactar o Centro de assistência.
<ul style="list-style-type: none"> • O climatizador funciona mas não refresca o local. 	<ul style="list-style-type: none"> • Janela aberta. • Na local está a funcionar uma fonte de calor (aquecedor, lâmpadas, etc.) ou há muita pessoas. • A temperatura programada é demasiado alta. • O climatizador tem uma potência inadequada para as condições ou para as dimensões do ambiente. 	<ul style="list-style-type: none"> • Fechar a janela • Eliminar a fonte de calor. • Baixar a temperatura programada.
<ul style="list-style-type: none"> • Durante a movimentação o climatizador perde água. 	<ul style="list-style-type: none"> • O climatizador está inclinado ou deitado. 	<ul style="list-style-type: none"> • Antes de o movimentar esvaziar a água retirando a tampa(fig.2 referência 4).
<ul style="list-style-type: none"> • No visor do painel de comandos aparece o sinal de alarme "Fi" 	<ul style="list-style-type: none"> • O filtro está sujo 	<ul style="list-style-type: none"> • Limpar o filtro (consultar o cap.3.17) • Ligar novamente o aparelho e premir durante 5 segundos o botão SW1 do painel de comandos para fazer desaparecer o sinal de alarme do visor.
<ul style="list-style-type: none"> • O climatizador desliga-se, os comandos do telecomando e do painel de comandos não respondem e no visor do painel de comandos aparece o sinal de alarme "2" intermitente. 		<ul style="list-style-type: none"> • Contactar o Centro de Assistência
<ul style="list-style-type: none"> • O climatizador desliga-se, os comandos do telecomando e do painel de comandos não respondem e no visor do painel de comandos aparece o sinal de alarme "8" intermitente. 		<ul style="list-style-type: none"> • Contactar o Centro de Assistência
<ul style="list-style-type: none"> • O climatizador desliga-se, os comandos do telecomando e do painel de comandos não respondem e no visor do painel de comandos aparece o sinal de alarme "3" intermitente. 	<ul style="list-style-type: none"> • Acumulação excessiva de água no interior do climatizador 	<ul style="list-style-type: none"> • Despejar a água contida retirando o tampão (fig.2 referência 4). Se este alarme for muito frequente, contactar o Centro de Assistência
<ul style="list-style-type: none"> • No visor do painel de comandos aparece o sinal de alarme "13" intermitente. 		<ul style="list-style-type: none"> • Contactar o Centro de Assistência

P

ZELF KLEINE STORINGEN VERHELPE

STORING	OORZAAK	OPLOSSING
<ul style="list-style-type: none"> De airconditioner doet het niet. 	<ul style="list-style-type: none"> Er is geen stroom. De stekker zit niet in het stopcontact. De timer is ingeschakeld. 	<ul style="list-style-type: none"> Wacht even. Doe de stekker in het stopcontact. Schakel de timer uit.
<ul style="list-style-type: none"> De airconditioner doet het alleen gedurende korte tijd. 	<ul style="list-style-type: none"> De ingestelde temperatuur is te dichtbij de omgevingstemperatuur. De aanzuiging van de buitenlucht wordt belemmerd. 	<ul style="list-style-type: none"> Verlaag de ingestelde temperatuur. Verwijder de obstakels. Neem contact op met de Servicedienst.
<ul style="list-style-type: none"> De airconditioner doet het maar koelt het vertrek niet. 	<ul style="list-style-type: none"> Er staat een raam open. In de kamer is een andere warmtebron in werking (een brander, een lamp e.d.) of er zijn veel mensen. De ingestelde temperatuur is te hoog. De capaciteit van de airconditioner is niet geschikt met het oog op de omstandigheden of de grootte van het vertrek. 	<ul style="list-style-type: none"> Doe het raam dicht. Schakel de warmtebron uit. Verlaag de ingestelde temperatuur.
<ul style="list-style-type: none"> Tijdens het verplaatsen van de airconditioner komt er water uit. 	<ul style="list-style-type: none"> De airconditioner is schuin gehouden of op zijn kant gelegd. 	<ul style="list-style-type: none"> Voordat u de airconditioner gaat verplaatsen moet u het water dat erin zit eruit laten lopen door de dop eraf te draaien (afb. 2 referentie 4).
<ul style="list-style-type: none"> Op het display van het bedieningspaneel verschijnt het alarmsignaal "F" 	<ul style="list-style-type: none"> Het filter is vuil 	<ul style="list-style-type: none"> Reinig het filter (raadpleeg hoofdstuk 3.17) Schakel het apparaat opnieuw in en druk 5 seconden op de toets SW1 van het bedieningspaneel om het alarmsignaal van het display te laten verdwijnen.
<ul style="list-style-type: none"> De klimaatregelaar gaat uit. Noch de bedieningsorganen van de afstandsbediening noch die van het bedieningspaneel reageren en op het bedieningspaneel verschijnt het knipperende alarmsignaal "2". 		<ul style="list-style-type: none"> Bel het Assistentiecentrum
<ul style="list-style-type: none"> De klimaatregelaar gaat uit. Noch de bedieningsorganen van de afstandsbediening noch die van het bedieningspaneel reageren en op het bedieningspaneel verschijnt het knipperende alarmsignaal "8". 		<ul style="list-style-type: none"> Bel het Assistentiecentrum
<ul style="list-style-type: none"> De klimaatregelaar gaat uit. Noch de bedieningsorganen van de afstandsbediening noch die van het bedieningspaneel reageren en op het bedieningspaneel verschijnt het knipperende alarmsignaal "3". 	<ul style="list-style-type: none"> Oermatige opeenhoping van water binnenin de klimaatregelaar 	<ul style="list-style-type: none"> Voer het aanwezige water af door de dop weg te nemen (afb. 2 referentie 4). Indien dit alarm te vaak optreedt, dient men het Assistentiecentrum te bellen.
<ul style="list-style-type: none"> Op het display van het bedieningspaneel verschijnt het knipperende alarmsignaal "13". 		<ul style="list-style-type: none"> Bel het Assistentiecentrum

NL

ΑΓΙΟΙ ΘΕΟΙ ΤΟ ΑΓΙΟΝ ΑΓΙΟΥ ΕΛΕΟΥΣ ΟΝΟΜΑ

<p>ΘΑΝΕΥΟΜΕΝΑ ΔΙΟ ΑΓΙΑΣ ΑΓΙΑΣ ΑΓΙΑΣ ΑΕΑΕΥΕΙ ΟΙ</p> <ul style="list-style-type: none"> • ΟΙ ΕΕΛ ΔΟΕΟΕΥ ΑΑ ΕΑΕΙ ΟΝΑΑ. 	<p>ΑΓΕΑΟ</p> <ul style="list-style-type: none"> • ΑΔΙ ΟΕΥΑΕ ΟΙ ΕΑΕΟΝΕΥ ΝΑΥΙ Α. • ΟΙ ΕΑΕΡΑΕΙ ΑΑΙ ΑΜ ΑΕ ΟΟΙ ΑΑΑΙ ΥΓΙ ΟΟΓΙ ΘΗΑ. • ΟΙ ΝΙ ΕΥΕ Υ=ΑΕ ΑΕΟΑ=ΕΑΛ. 	<p>ΑΔΙ ΕΑΟΑΟΑΟ</p> <ul style="list-style-type: none"> • ΘΑΝΕΙ ΥΓΙ ΑΟΑ. • ΟΟΙ ΑΥΟΑΟΑ ΟΙ ΕΑΕΡΑΕΙ ΟΟΓΙ ΘΗΑ. • ΑΔΑΙ ΑΝΑΙ ΔΙ ΕΡΟΑ ΟΙ ΝΙ ΕΥΕ. • ΑΔΕΥΙ ΟΑ ΔΕΙ =ΑΙ ΕΡ ΕΑΝΙ Ι ΕΝΑΟΛΑ.
<ul style="list-style-type: none"> • ΟΙ ΕΕΛ ΔΟΕΟΕΥ ΕΑΕΙ ΟΝΑΑ ΑΕΑ ΕΛΑ ΕΡΝΑ. 	<ul style="list-style-type: none"> • Ε ΕΑΝΙ Ι ΕΝΑΟΛΑ ΔΙ Ο ΑΔΕΥΙ ΑΟΑ ΑΜ ΑΕ ΔΙ ΕΥ ΕΙ Ι ΟΥ ΟΟΓ ΕΑΝΙ Ι ΕΝΑΟΛΑ ΟΙ Ο ΘΑΝΕΑΥΕΙ Ι ΟΙ Ο. • ΟΔΥΝ=Ι ΟΙ ΑΙ ΔΥΑΕΑ ΟΟΓ ΘΝΟΑΑΟΟ ΟΙ Ο ΑΥΝΑ. 	<ul style="list-style-type: none"> • ΑΔΙ Ι ΑΕΝΥΙ ΑΟΑ ΟΑ ΑΙ ΔΥΑΕΑ. • ΕΑΕΥΟΑ ΟΓΙ ΟΑ=Ι ΕΡ ΑΙ ΟΔΕΥΟΟΟΟ. • ΕΑΛΟΑ ΟΙ ΘΑΝΕΟΝΙ .
<ul style="list-style-type: none"> • ΟΙ ΕΕΛ ΔΟΕΟΕΥ ΕΑΕΙ ΟΝΑΑ ΑΕΕΥ ΑΑ ΑΝΙ ΟΛΑΕ ΟΙ ΑΥΙ ΟΥΙ . 	<ul style="list-style-type: none"> • ΑΓΙ Ε=ΟΥ ΘΑΝΕΟΝΙ . • ΟΟΙ ΑΥΙ ΟΥΙ ΟΔΥΝ=ΑΕ ΕΡΑ ΕΑΝΙ ΟΟΟΑΟ (ΕΑΟΟΟΡΝΑΟ, ΕΥΙ ΔΑ Ε.Ο.Ε.) Ρ ΟΔΥΝ=Ι ΟΙ ΔΙ ΕΕΥ ΟΥΙ Ι Α. • Ε ΕΑΝΙ Ι ΕΝΑΟΛΑ ΔΙ Ο ΑΔΕΥΙ ΑΟΑ ΑΜ ΑΕ ΔΙ ΕΥ ΟΟΕΡ. • ΟΙ ΕΕΛ ΔΟΕΟΕΥ ΑΑ ΑΕΑΕΥΟΑΕ ΟΓΙ ΕΑΟΥΕΕΕΕ ΕΟ=Υ ΑΕΑ ΟΕΟ ΟΟΙ ΕΡΑΟ Ρ ΑΕΑ ΟΕΟ ΑΕΑΟΟΟΑΕΟ ΟΙ Ο ΘΑΝΕΑΥΕΙ Ι ΟΙ Ο. 	<ul style="list-style-type: none"> • ΑΔΙ Ι ΑΕΝΥΙ ΑΟΑ ΟΓΙ ΕΡΑ ΕΑΝΙ ΟΟΟΑΟ. • ΑΕΑΟΟΡΟΑ ΟΓΙ ΑΔΕΑΑΙ ΥΓΙ Ε ΕΑΝΙ Ι ΕΝΑΟΛΑ.
<ul style="list-style-type: none"> • ΕΑΟΥ ΟΓΙ Ι ΑΟΑΕΡ ΕΟΟ ΟΙ Ο ΕΕΛ ΔΟΕΟΕΥΙ Υ ΑΔΙ ΑΥΕΑΟΑΕ Ι ΑΝΥ. 	<ul style="list-style-type: none"> • ΟΙ ΕΕΛ ΔΟΕΟΕΥ ΑΜ ΑΕ ΔΕΑΑΕΑΟΙ ΥΓΙ Ρ ΑΑΙ ΑΝΘΕΑΟΑΕ ΟΑ ΕΑΟΑΕΥΝΟΟΟ ΕΥΟΟ. 	<ul style="list-style-type: none"> • ΔΝΕΙ ΑΔΥ ΟΓΙ Ι ΑΟΑΕΡ ΕΟΟ ΑΑΑΥΟΑ ΟΙ ΘΑΝΑ=ΥΙ ΑΓΙ Ι ΑΝΥ ΑΑΥΕΙ Ι ΟΑΟ ΟΙ ΕΡ Ι Α (ΑΕ.2 ΑΓΙ ΟΙ ΝΥ ΑΝ.4)
<ul style="list-style-type: none"> • ΟΟΓΙ Ι ΕΥΙ Ε ΟΙ Ο ΔΝΙ ΑΕΑ ΑΕΥΑ=Ι Ο ΑΙ ΟΑΙ ΕΑΟΑΕ ΟΙ ΕΡ Ι Α ΟΟΙ ΑΑΑΝΙ Ι Υ "F" 	<ul style="list-style-type: none"> • ΟΙ ΕΕΛ ΔΟΕΟΕΥ ΑΜ ΑΕ ΑΝΠΙ ΕΙ 	<ul style="list-style-type: none"> • ΕΑΕΑΝΟΑ ΟΙ ΕΕΛ ΟΝΙ (ΑΑΛΑ Ο=ΑΟΕΥ ΟΙ ΕΑΟ.3.17) • Ι ΑΓΙ ΟΥΟΑ Ο Ε ΟΟΕΑΟΡ ΕΑΙ ΕΑΟΡΟΑ ΑΕΑ 5 ΑΑΟΑΝΕΑΟΑ ΟΙ ΕΙ ΟΙ ΕΡ SW1 ΟΙ Ο ΔΝΙ ΑΕΑ ΑΕΥΑ=Ι Ο ΑΕΑ Ι Α ΑΙ ΑΕΑΕΑΟΑ ΟΙ ΕΡ Ι Α ΑΕΥΝΙ ΑΔΥ ΟΓΙ Ι ΕΥΙ Ε.
<ul style="list-style-type: none"> • ΟΙ ΕΕΛ ΔΟΕΟΕΥ ΟΑΡ Ι ΑΕ, Ι Ε ΑΓΙ ΟΙ ΕΥΟ ΟΙ Ο ΟΕΑ=ΑΕΝΕΟΟΟΝΙ Ο ΕΑΕ ΟΙ Ο ΔΝΙ ΑΕΑ ΑΕΥΑ=Ι Ο ΑΑΙ ΑΓΙ ΟΑΔΙ ΕΝΜΙ Ι ΟΑΕ ΕΑΕ ΟΟΓΙ Ι ΕΥΙ Ε ΟΙ Ο ΔΝΙ ΑΕΑ ΑΕΥΑ=Ι Ο ΑΙ ΟΑΙ ΕΑΟΑΕ ΟΙ ΕΡ Ι Α ΟΟΙ ΑΑΑΝΙ Ι Υ "2" ΑΓΙ ΑΑΙ ΟΑΡ Ι Ι ΟΑΟ. 		<ul style="list-style-type: none"> • ΕΑΕΥΟΑ ΟΙ ΕΥΙ ΟΝΙ ΟΔΙ ΟΟΡΝΕΙ ΕΟ
<ul style="list-style-type: none"> • ΟΙ ΕΕΛ ΔΟΕΟΕΥ ΟΑΡ Ι ΑΕ, Ι Ε ΑΓΙ ΟΙ ΕΥΟ ΟΙ Ο ΟΕΑ=ΑΕΝΕΟΟΟΝΙ Ο ΕΑΕ ΟΙ Ο ΔΝΙ ΑΕΑ ΑΕΥΑ=Ι Ο ΑΑΙ ΑΓΙ ΟΑΔΙ ΕΝΜΙ Ι ΟΑΕ ΕΑΕ ΟΟΓΙ Ι ΕΥΙ Ε ΟΙ Ο ΔΝΙ ΑΕΑ ΑΕΥΑ=Ι Ο ΑΙ ΟΑΙ ΕΑΟΑΕ ΟΙ ΕΡ Ι Α ΟΟΙ ΑΑΑΝΙ Ι Υ "8" ΑΓΙ ΑΑΙ ΟΑΡ Ι Ι ΟΑΟ. 		<ul style="list-style-type: none"> • ΕΑΕΥΟΑ ΟΙ ΕΥΙ ΟΝΙ ΟΔΙ ΟΟΡΝΕΙ ΕΟ
<ul style="list-style-type: none"> • ΟΙ ΕΕΛ ΔΟΕΟΕΥ ΟΑΡ Ι ΑΕ, Ι Ε ΑΓΙ ΟΙ ΕΥΟ ΟΙ Ο ΟΕΑ=ΑΕΝΕΟΟΟΝΙ Ο ΕΑΕ ΟΙ Ο ΔΝΙ ΑΕΑ ΑΕΥΑ=Ι Ο ΑΑΙ ΑΓΙ ΟΑΔΙ ΕΝΜΙ Ι ΟΑΕ ΕΑΕ ΟΟΓΙ Ι ΕΥΙ Ε ΟΙ Ο ΔΝΙ ΑΕΑ ΑΕΥΑ=Ι Ο ΑΙ ΟΑΙ ΕΑΟΑΕ ΟΙ ΕΡ Ι Α ΟΟΙ ΑΑΑΝΙ Ι Υ "3" ΑΓΙ ΑΑΙ ΟΑΡ Ι Ι ΟΑΟ. 	<ul style="list-style-type: none"> • ΟΘΑΝΑΙ ΕΕΡ ΟΟΟΟΡΝΑΟΟ Ι ΑΝΙ Υ ΟΟΙ ΑΟΥΟΑΝΕΥ ΟΙ Ο ΕΕΛ ΔΟΕΟΕΥΙ Υ 	<ul style="list-style-type: none"> • ΑΑΕΥΟΑ ΟΙ Ι ΑΝΥ ΟΙ Ο ΘΑΝΕΥ=ΑΟΑΕ ΑΟΑΕΡ Ι ΟΑΟ ΟΙ ΕΡ Ι Α (ΑΕ.2 ΑΓΙ ΟΙ ΝΥ ΑΝ.4). ΑΥΙ ΑΟΟΥ ΟΙ ΑΕΥΝΙ ΑΜ ΑΕ ΔΥΝΑ ΔΙ ΕΥ ΟΟ=Ι Υ, ΕΑΕΥΟΑ ΟΙ ΕΥΙ ΟΝΙ ΟΔΙ ΟΟΡΝΕΙ ΕΟ.
<ul style="list-style-type: none"> • ΟΟΓΙ Ι ΕΥΙ Ε ΟΙ Ο ΔΝΙ ΑΕΑ ΑΕΥΑ=Ι Ο ΑΙ ΟΑΙ ΕΑΟΑΕ ΟΙ ΕΡ Ι Α ΟΟΙ ΑΑΑΝΙ Ι Υ "13" ΑΓΙ ΑΑΙ ΟΑΡ Ι Ι ΟΑΟ. 		<ul style="list-style-type: none"> • ΕΑΕΥΟΑ ΟΙ ΕΥΙ ΟΝΙ ΟΔΙ ΟΟΡΝΕΙ ΕΟ





www.olimpiasplendid.it
service@olimpiasplendid.it



Il servizio di Contact Center fornisce:
- attivazione della SuperGaranzia Commerciale
- attivazione d'intervento tecnico di assistenza in garanzia

I dati tecnici e le caratteristiche estetiche dei prodotti possono subire cambiamenti. Olimpia Splendid si riserva di modificarli in ogni momento senza preavviso.