

CONDIZIONATORE D'ARIA (TIPO SPLIT)

Per l'uso in generale

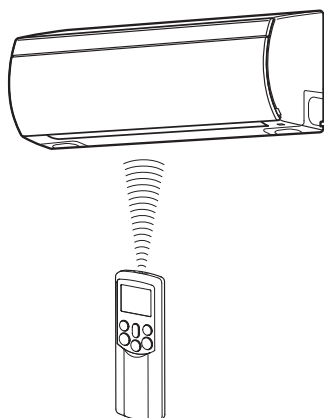

Unità interna	Unità esterna
RAS-07PKVP-E	RAS-07PAVP-E
RAS-10PKVP-E	RAS-10PAVP-E
RAS-13PKVP-E	RAS-13PAVP-E
RAS-16PKVP-E	RAS-16PAVP-E
RAS-18PKVP-E	RAS-18PAVP-E
RAS-07PKVP-ND	RAS-07PAVP-ND
RAS-10PKVP-ND	RAS-10PAVP-ND
RAS-13PKVP-ND	RAS-13PAVP-ND
RAS-16PKVP-ND	RAS-16PAVP-ND
RAS-18PKVP-ND	RAS-18PAVP-ND

ITALIANO

IT

INDICE

ITALIANO

ACCESSORI	1	FUNZIONAMENTO CON TIMER.....	14
PRECAUZIONI PER LA SICUREZZA	1	FUNZIONAMENTO IN MODALITÀ MEMORIA/MY COMFORT ..	16
NOME DEI COMPONENTI	4	REGOLAZIONE DELLA DIREZIONE DEL GETTO D'ARIA	17
NOMI E FUNZIONI DEGLI INDICATORI, DELLE SPIE E DEI COMANDI SULL'UNITÀ INTERNA.....	4	RIACCENSIONE AUTOMATICA (AUTO RESTART)	18
FUNZIONAMENTO DEL TELECOMANDO	5	FUNZIONAMENTO DEL CONDIZIONATORE D'ARIA	19
NOMI E FUNZIONI DEGLI INDICATORI E DELLE SPIE SUL TELECOMANDO	6	FUNZIONAMENTO TEMPORANEO	20
OPERAZIONI PRELIMINARI E CONTROLLO PRIMA DELL'USO.....	7	OPERAZIONE DI PULIZIA	20
USO DEL TELECOMANDO	9	MANUTENZIONE ORDINARIA	21
FUNZIONAMENTO AUTOMATICO	10	FUNZIONAMENTO E PRESTAZIONI DEL CONDIZIONATORE D'ARIA.....	23
FUNZIONAMENTO AUTOMATICO (COMMUTAZIONE AUTOMATICA)	10	INDIVIDUAZIONE E RIPARAZIONE DEI GUASTI.....	24
RAFFREDDAMENTO/RISCALDAMENTO.....	11	INDIVIDUAZIONE E RIPARAZIONE DEI GUASTI (Telecomando)	27
DEUMIDIFICAZIONE	11	SPECIFICHE TECNICHE	28
FUNZIONAMENTO A 8°C (solo per il modello RAS-**-ND)	12		
FUNZIONAMENTO PURE	13		
FUNZIONAMENTO AD ALTA POTENZA (HI POWER).....	13		

* Grazie per aver acquistato questo Condizionatore d'Aria TOSHIBA. Prima di usare il Condizionatore d'Aria, si consiglia di leggere con attenzione il presente manuale.

ACCESSORI

Telecomando

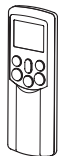

Supporto telecomando



Batterie (due)



PRECAUZIONI PER LA SICUREZZA

Conservare il manuale di istruzioni in un'ubicazione in cui possa essere trovato facilmente in caso di necessità.

Assicurarsi di leggere il manuale di istruzioni con attenzione prima di utilizzare l'apparecchio.

Il CD-ROM in dotazione contiene il manuale di istruzioni tradotto in svariate lingue.

Si consiglia di far eseguire la manutenzione da uno specialista quando l'unità è stata utilizzata per un lungo periodo di tempo.

Assicurarsi di seguire le precauzioni fornite in questo manuale per evitare i rischi relativi alla sicurezza.

I simboli e i relativi significati sono indicati sotto.

PERICOLO	Indica che l'uso errato di questo apparecchio può comportare un alto rischio di gravi lesioni alle persone (*1) o di morte.
ATTENZIONE	Indica che l'uso errato di questo apparecchio potrebbe provocare lesioni alle persone o morte.
AVVERTENZA	Indica che l'uso errato di questo apparecchio può provocare gravi lesioni alle persone (*2) o danni alle cose (*3).

*1: Il termine "gravi lesioni alle persone" si riferisce a cecità, ferite, bruciature (da calore o da freddo), scosse elettriche, fratture alle ossa o un avvelenamento che produce effetti collaterali e richiede il ricovero in ospedale o una prolungata terapia ambulatoriale.

*2: Il termine "lesioni alle persone" si riferisce a incidenti, bruciature o scosse elettriche di lieve entità, che non richiedono il ricovero in ospedale o terapie ospedaliere ripetute.

*3: Il termine "danni alle cose" si riferisce a un notevole danno apportato a beni o risorse.

Non fare mai.	Attenzione alle parti rotanti
Pericolo di natura elettrica. Il contatto con l'acqua provocherà una scossa elettrica. NON toccare con le mani bagnate. Scollegare sempre quando non in uso.	Rischio di lesioni alle dita
Seguire sempre le istruzioni	Non far bagnare il prodotto















PERICOLO

Non installare, riparare, aprire o rimuovere la copertura. Si potrebbe essere esposti a tensioni pericolose. Richiedere al rivenditore o a un tecnico specializzato di effettuare questa operazione.
La disattivazione dell'alimentazione elettrica non evita il rischio di scosse elettriche.

ATTENZIONE

Installare l'apparecchio in conformità alla normativa nazionale in materia di impianti elettrici.
Nel cablaggio fisso devono essere incorporati sistemi di scollegamento dall'alimentazione elettrica che offrano una separazione dei contatti di almeno 3 mm su tutti i poli.
L'installazione deve essere richiesta al concessionario per la vendita al dettaglio che ha fornito l'apparecchio o a installatori professionisti. L'installazione richiede conoscenze e competenze speciali. Qualora i clienti eseguano l'installazione da soli, questo potrebbe provocare incendi, scosse elettriche, lesioni alle persone o perdite d'acqua.
Non smontare, modificare o riposizionare l'apparecchio da soli. Questo potrebbe provocare incendi, scosse elettriche o perdite d'acqua. Per la riparazione o lo spostamento dell'apparecchio, richiedere assistenza al concessionario per la vendita al dettaglio che lo ha fornito o a un rivenditore.

	Quando si intende spostare o far riparare l'apparecchio, contattare il concessionario per la vendita al dettaglio che lo ha fornito. Un eventuale attorcigliamento nel cablaggio potrebbe provocare una scossa elettrica o un incendio.
	Non selezionare per l'installazione un'ubicazione in cui si possa verificare una perdita di gas infiammabili. Un'eventuale perdita o un accumulo di gas intorno all'apparecchio potrebbero causare un incendio.
	Non selezionare per l'installazione un'ubicazione in cui possano essere presenti acqua o umidità eccessive, ad esempio un bagno. Il deterioramento dell'isolamento elettrico potrebbe causare una scossa elettrica o un incendio.
	Il lavoro di messa a terra dovrebbe essere richiesto al concessionario per la vendita al dettaglio che ha fornito l'apparecchio o ad aziende specializzate. Un lavoro di messa a terra insufficiente potrebbe provocare una scossa elettrica. Non collegare il cavo di terra a un tubo del gas, un tubo dell'acqua, un conduttore di un parafulmine o un cavo di terra di un telefono.
	Per l'alimentazione elettrica è necessario utilizzare una presa elettrica indipendente. Qualora si utilizzi una presa elettrica non indipendente, si potrebbe provocare un incendio.
	Verificare che l'interruttore automatico sia installato correttamente. Qualora l'interruttore automatico non venga installato correttamente, potrebbe provocare una scossa elettrica. Per controllare il metodo di installazione, contattare il concessionario per la vendita al dettaglio che ha fornito l'apparecchio o l'azienda specializzata che lo ha installato.
	In presenza di problemi (ad esempio odore di bruciato, mancato raffreddamento o mancato riscaldamento), arrestare il funzionamento dell'apparecchio e disattivare l'interruttore automatico. Qualora si continui a far funzionare l'apparecchio si potrebbe provocare un incendio o una scossa elettrica. Richiedere la riparazione o l'assistenza al concessionario per la vendita al dettaglio che ha fornito l'apparecchio.
	Non attivare o disattivare l'interruttore automatico né premere i pulsanti con le mani bagnate. Si potrebbe provocare una scossa elettrica.
	Non inserire alcun materiale (metallo, carta o acqua, e così via) nelle aperture di uscita o di entrata dell'aria. All'interno la ventola potrebbe girare ad alta velocità, o vi sono sezioni ad alto voltaggio che potrebbero provocare lesioni alle persone o scosse elettriche.
	Quando l'unità di condizionamento dell'aria non raffredda o non riscalda, potrebbe esservi una perdita di refrigerante. Consultare il concessionario per la vendita al dettaglio che ha fornito l'apparecchio. Il refrigerante utilizzato nel condizionatore d'aria è sicuro. Non provocherà perdite nelle normali condizioni di funzionamento, ma qualora nella stanza si verifichi una perdita, e quest'ultima entri in contatto con una fonte di calore, ad esempio una stufa o un fornello, potrebbe provocare una reazione pericolosa.
	Qualora acqua o altre sostanze estranee penetrino nelle parti interne, interrompere immediatamente il funzionamento dell'apparecchio e disattivare l'interruttore automatico. Qualora si continui a far funzionare l'apparecchio, si potrebbe provocare un incendio o una scossa elettrica. Per la riparazione, contattare il concessionario per la vendita al dettaglio che ha fornito l'apparecchio.
	Non pulire personalmente l'interno del condizionatore d'aria. Richiedere la pulizia interna del condizionatore d'aria al concessionario per la vendita al dettaglio che ha fornito l'apparecchio. Una pulizia errata potrebbe provocare la rottura delle parti in resina o difetti dell'isolamento delle parti elettriche, provocando perdite d'acqua, scosse elettriche o incendi.
	Non danneggiare o modificare il cavo di alimentazione. Non collegare il cavo a metà, né utilizzare un cavo di prolunga con prese multiple che sia condiviso con altri apparecchi. In caso contrario, si potrebbe provocare un incendio.
	Non collocare oggetti pesanti sul cavo di alimentazione, non esporlo al calore e non tirarlo. In caso contrario, si potrebbe provocare una scossa elettrica o un incendio.
	Non esporre il proprio corpo direttamente all'aria fredda per periodi di tempo prolungati.
	Non inserite le dita o altri oggetti nelle aperture di presa e di mandata dell'aria.
 AVVERTENZA	
	Assicurarsi che l'acqua di scarico venga scaricata. Qualora la procedura di scaricamento dell'acqua non sia sufficiente, potrebbe verificarsi una perdita d'acqua, provocando relativi danni ai mobili. Per controllare che il metodo di installazione utilizzato sia corretto, contattare il concessionario per la vendita al dettaglio che ha fornito l'apparecchio o il fornitore professionista che ha installato l'apparecchio.
	Qualora l'uscita per le tubazioni dell'unità interna venga esposta a causa dello spostamento dell'unità, chiudere l'apertura. Il contatto con le parti elettriche interne potrebbe provocare lesioni alle persone o scosse elettriche.
	Non lavare l'unità di condizionamento d'aria principale con acqua. In caso contrario, si potrebbe provocare una scossa elettrica.
	Non collocare contenitori di alcun genere, ad esempio vasi contenenti liquidi, sull'apparecchio. In caso contrario, si potrebbe provocare la penetrazione nell'acqua nell'unità e il deterioramento dell'isolamento elettrico, provocando una scossa elettrica.
	Quando si utilizza l'unità in una stanza chiusa, o la si fa funzionare insieme ad altri apparecchi a combustione, assicurarsi di aprire di tanto in tanto una finestra per consentire la ventilazione. Una ventilazione insufficiente potrebbe provocare il soffocamento a causa della mancanza di ossigeno.

	Non utilizzare apparecchi a combustione nel getto d'aria diretto proveniente dall'unità di condizionamento d'aria. Una combustione insufficiente di un apparecchio a combustione potrebbe provocare il soffocamento.
	Evitare l'utilizzo per periodi di tempo prolungati in ambienti dall'umidità elevata (superiore all'80%), ad esempio con le finestre o le porte aperte. Potrebbe formarsi della condensa nell'unità interna e le gocce potrebbero cadere sui mobili.
	Quando non si dovrà utilizzare l'apparecchio per un periodo di tempo prolungato, disattivare l'interruttore principale o l'interruttore automatico.
	Almeno una volta all'anno, verificare la presenza di eventuali danneggiamenti del piano di montaggio dell'unità esterna. Qualora uno stato di danneggiamento venga ignorato, l'unità potrebbe cadere o ribaltarsi, provocando lesioni alle persone.
	Quando si intende montare o smontare il pannello anteriore, il filtro dell'aria o il filtro purificatore dell'aria, salire su una scala robusta. In caso contrario, si potrebbe provocare una caduta o lesioni alle persone.
	Non salire in piedi sull'unità esterna né collocare alcunché su di essa. In caso contrario, si potrebbero provocare lesioni alle persone a causa di cadute o ribaltamenti. Eventuali danni all'apparecchio potrebbero provocare una scossa elettrica o un incendio.
	Non collocare alcunché intorno all'unità esterna né consentire l'accumulo di foglie morte intorno ad essa. Qualora siano presenti foglie morte, dei piccoli animali potrebbero penetrare ed entrare in contatto con le parti elettriche interne, provocando un guasto o un incendio.
	Non collocare animali e piante in ubicazioni esposte al getto d'aria diretto del condizionatore d'aria. Questo potrebbe produrre un effetto negativo sull'animale o sulla pianta in questione.
	Non utilizzare l'apparecchio per applicazioni speciali, quali la conservazione di cibi o animali, né per esporre piante, apparecchi di precisione oppure oggetti d'arte. Non utilizzare l'apparecchio su navi o altri veicoli. In caso contrario, si potrebbe provocare un guasto del condizionatore d'aria. Inoltre, si potrebbero danneggiare tali oggetti.
	Non collocare altri apparecchi elettrici o mobili sotto l'apparecchio. Gocce d'acqua potrebbero cadere provocando danni o guasti.
	Quando si esegue la manutenzione, è necessario arrestare il funzionamento dell'apparecchio e disattivare l'interruttore automatico. Poiché la ventola all'interno potrebbe girare ad alta velocità, potrebbe provocare lesioni alle persone.
	Dopo aver pulito il pannello anteriore o il filtro dell'aria, asciugare eventuali residui di acqua e consentirne l'asciugamento. Qualora rimangano dei residui d'acqua, potrebbero provocare una scossa elettrica.
	Una volta rimosso il pannello anteriore, non toccare le parti in metallo (alette di alluminio, ecc.) dell'apparecchio. In caso contrario, si potrebbe provocare una lesione personale.
	Quando si sente un tuono e sussiste il pericolo di un fulmine, arrestare il funzionamento dell'apparecchio e disattivare l'interruttore automatico. Qualora un fulmine colpisca l'impianto elettrico, potrebbe provocare un guasto.
	Non appendere biancheria o altri oggetti dal pannello mobile. Il pannello mobile potrebbe cadere e provocare lesioni alle persone.

NOME DEI COMPONENTI

Unità esterna

- ① Tubo di connessione refrigerante, cavi elettrici e tubo flessibile di scarico
- ② Presa d'aria
- ③ Mandata d'aria

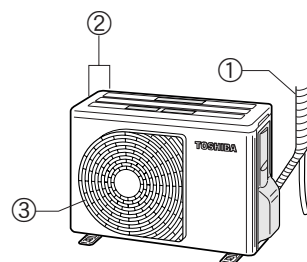

Unità interna

- ④ Sensore dell'umidità e della temperatura ambiente
- ⑤ Pannello anteriore
- ⑥ Pannello mobile
- ⑦ Filtro dell'aria
- ⑧ Mandata d'aria
- ⑨ Feritoia di ventilazione orizzontale
- ⑩ Feritoia di ventilazione verticale
- ⑪ Ionizzatore al plasma
- ⑫ Display
- ⑬ Ricevitore di segnali infrarossi
- ⑭ Telecomando
- ⑮ Sostegno del pannello

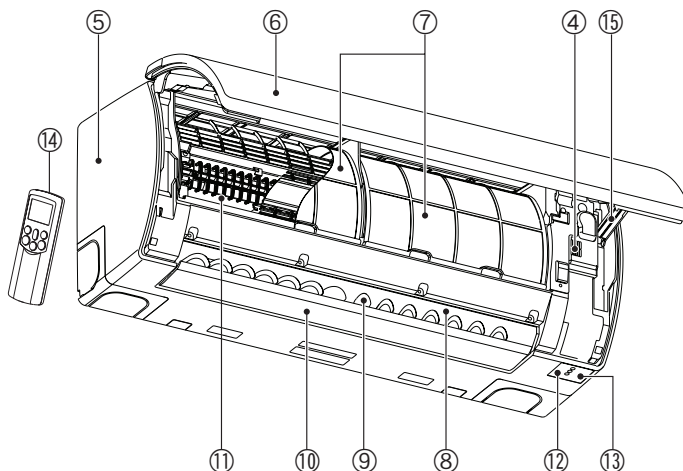

ATTENZIONE (solo per il modello RAS-***-ND)

Fare attenzione per evitare bruciature. Nella piastra di base dell'unità esterna è installata una resistenza. Quando la temperatura dell'aria esterna è bassa, la resistenza si attiva per riscaldare la piastra di base, anche se l'unità non è in funzione, in modo da non far accumulare la neve all'interno dell'unità esterna.

NOMI E FUNZIONI DEGLI INDICATORI, DELLE SPIE E DEI COMANDI SULL'UNITÀ INTERNA

Display

Gli stati di funzionamento sono indicati sotto.

- ① Tasto RESET (di ripristino)
- ② Spia TIMER/S.CLEAN (arancio)
- ③ Spia PURE (blu) *1
- ④ Spia OPERATION (di funzionamento) (verde)
- ⑤ Ricevitore di segnali infrarossi

*1: Se la spia arancione dell'indicatore PURE è accesa, questo indica un problema nello ionizzatore al plasma. Contattare il rivenditore da cui si è acquistato l'apparecchio.

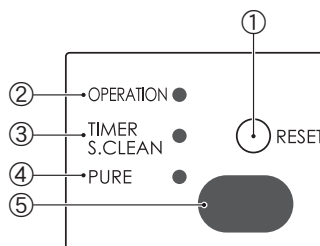

Tasto RESET (di ripristino)

Il tasto RESET (ripristino) ha le due funzioni seguenti.

- Funzione di accensione temporanea
Utilizzare questa funzione quando non si ha a portata di mano o si smarrisce il telecomando, oppure quando le batterie del telecomando sono scariche. (☞ vedere pagina 20.)

FUNZIONAMENTO DEL TELECOMANDO

① **Trasmettitore di segnali infrarossi**



Trasmette i segnali all'unità interna.

② **Tasto**

Premere il tasto per avviare il funzionamento dell'apparecchio. (Si sente un segnale acustico di ricezione.)
Premere nuovamente il tasto per arrestare il funzionamento dell'apparecchio. (Si sente un segnale acustico di ricezione.)
Se l'unità interna non emette il segnale acustico di ricezione, premere il tasto di nuovo.

③ **Tasto di selezione delle modalità di funzionamento (MODE)**

Premere questo tasto per selezionare una modalità di funzionamento. Ad ogni pressione del tasto si passa ad una modalità di funzionamento diversa, nell'ordine da A: Controllo di commutazione automatica,

 : RAFFREDDAMENTO,  : DEUMIDIFICAZIONE,

 : RISCALDAMENTO e poi di nuovo da A.

(Si sente un segnale acustico di ricezione.)

④ **Tasto della temperatura**

▲ La temperatura impostata viene alzata fino a 30°C.

▼ La temperatura impostata viene abbassata fino a 17°C.

(Si sente un segnale acustico di ricezione.)

⑤ **Tasto di regolazione del getto d'aria orizzontale (FIX)**

Premere questo tasto per regolare la direzione del getto d'aria orizzontale. (Si sente un segnale acustico di ricezione.) (☞ vedere pagina 17.)

⑥ **Tasto di regolazione del getto d'aria verticale (FIX)**

Premere questo tasto per regolare la direzione del getto d'aria verticale. (Si sente un segnale acustico di ricezione.) (☞ vedere pagina 17.)

⑦ **Tasto di oscillazione automatica delle feritoie di ventilazione (SWING)**

Ad ogni pressione del tasto SWING, è possibile modificare la modalità di oscillazione. (Si sente un segnale acustico di ricezione.)

(Oscillazione verticale → Oscillazione orizzontale → Oscillazione verticale e orizzontale → Arresto dell'oscillazione)

Premere di nuovo il tasto per arrestare la modalità di oscillazione. (Si sente un segnale acustico di ricezione.) (☞ vedere pagina 17.)

⑧ **Tasto del timer di accensione (ON)**

Utilizzare questo tasto per modificare l'impostazione dell'orologio e gli orari di accensione con timer.

Per far avanzare l'ora, premere ▲ sul tasto ON .

Per far arretrare l'ora, premere ▼ sul tasto ON .

⑨ **Tasto del timer di spegnimento (OFF)**

Utilizzare questo tasto per modificare gli orari di spegnimento con timer.

Per far avanzare l'ora, premere ▲ sul tasto OFF .

Per far arretrare l'ora, premere ▼ sul tasto OFF .

⑩ **Tasto di conferma delle impostazioni (SET)**

Premere questo tasto per confermare e memorizzare le impostazioni degli orari. (Si sente un segnale acustico di ricezione.)

⑪ **Tasto di annullamento (CLR)**

Premere questo tasto per annullare le funzioni di accensione e di spegnimento con timer. (Si sente un segnale acustico di ricezione.)

⑫ **Tasto di alta potenza (Hi POWER)**

Premere questo tasto per avviare il funzionamento ad alta potenza dell'apparecchio. (☞ vedere pagina 19.)

⑬ **Tasto di memorizzazione (MEMO)**

Premere questo tasto per attivare la funzione di memorizzazione delle impostazioni.

Tenere premuto il tasto per oltre 3 secondi per memorizzare le impostazioni indicate sul telecomando e finché non viene visualizzato il simbolo . (☞ vedere pagina 16.)

⑭ **Tasto di funzionamento automatico (AUTO)**

Premere questo tasto per far funzionare il condizionatore d'aria in modo automatico. (Si sente un segnale acustico di ricezione.) (☞ vedere pagina 10.)

⑮ **Tasto della modalità di autospegnimento (SLEEP MODE)**

Premere questo tasto per attivare la modalità di autospegnimento. (☞ vedere pagina 19.)

⑯ **Tasto comfort (MY COMFORT)**

Premere questo tasto per far funzionare il condizionatore d'aria con le impostazioni memorizzate tramite il tasto MEMO. (☞ vedere pagina 16.)

⑰ **Tasto di purificazione (PURE)**

Premere questo tasto per attivare la funzione di purificazione elettrica dell'aria. Premere nuovamente il tasto per arrestare la purificazione. (☞ vedere pagina 13.)

⑱ **Tasto di regolazione della velocità della ventola (FAN)**

Premere questo tasto per selezionare la velocità della ventola. Selezionando AUTO, la velocità della ventola viene regolata automaticamente in base alla temperatura dell'ambiente. È inoltre possibile selezionare manualmente la velocità desiderata tra le cinque diverse impostazioni disponibili. (BASSA ←, BASSA+ →, MEDIA ←→, MEDIA+ →→, ALTA →→→) (Si sente un segnale acustico di ricezione.)

⑲ **Tasto di funzionamento a 8°C (8°C)**

Premere questo tasto per avviare il funzionamento in riscaldamento alla temperatura preimpostata di 8°C (☞ vedere pagina 12.) (solo per il modello RAS-***-ND)

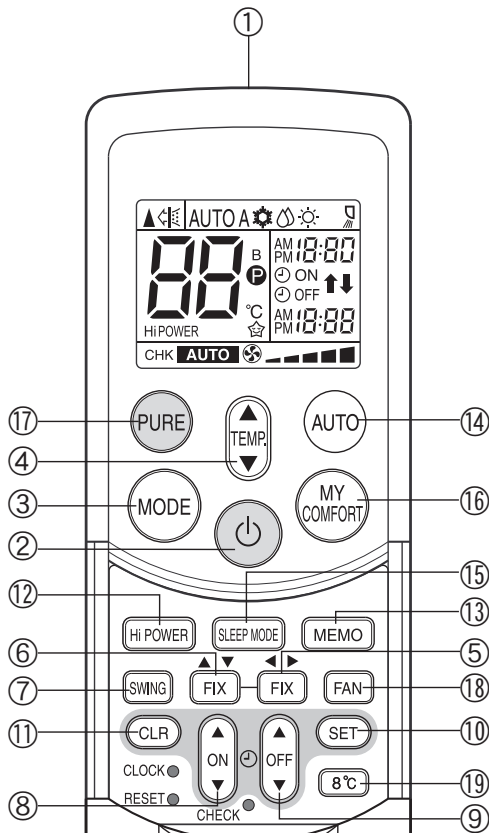

NOMI E FUNZIONI DEGLI INDICATORI E DELLE SPIE SUL TELECOMANDO

Display

Premendo il tasto  vengono visualizzati tutti gli indicatori, tranne quello dell'orologio.

① Simbolo di trasmissione

Questo simbolo di trasmissione () indica quando il telecomando trasmette segnali all'unità interna.

② Indicatore di modalità

Indica la modalità di funzionamento corrente.

- Modelli a pompa di calore

(AUTO: Controllo automatico, A: Controllo di commutazione automatica,

: RAFFREDDAMENTO, : DEUMIDIFICAZIONE, : RISCALDAMENTO)





③ Indicatore di temperatura

Visualizza la temperatura impostata (da 17°C a 30°C).

④ Indicatore di purificazione (PURE)

Indica che è in corso la funzione di purificazione elettrica dell'aria.

⑤ Indicatore di velocità della ventola (FAN)

Indica la velocità della ventola selezionata. Può visualizzare AUTO, oppure uno dei cinque livelli di velocità della ventola (BASSA , BASSA+ , MEDIA , MEDIA+ , ALTA ).

Indica AUTO quando la modalità di funzionamento è AUTO oppure : DEUMIDIFICAZIONE.

⑥ Indicatore del TIMER e dell'orologio

Visualizza l'ora impostata per le funzioni del timer oppure l'orologio.

Tranne che durante le funzioni con TIMER, è sempre indicata l'ora corrente.

⑦ Indicatore Hi POWER

Indica l'avvio del funzionamento ad alta potenza (Hi POWER).

Premere il tasto Hi POWER per avviare il funzionamento ad alta potenza, e premerlo nuovamente per arrestarlo.

⑧ Indicatore (MEMORY)

Lampeggia per 3 secondi quando viene premuto il tasto MEMO durante il funzionamento. Tenendo premuto il tasto per oltre 3 secondi mentre il simbolo lampeggia, viene visualizzato il simbolo . Premere un altro tasto per eliminare il simbolo.

⑨ Spia SLEEP MODE (modalità di autospegnimento)

Indica quando è attivo il funzionamento con risparmio energetico (SLEEP MODE).

Premere il tasto SLEEP MODE per avviare il funzionamento a consumo energetico ridotto, e premerlo nuovamente per arrestarlo.

⑩ Indicatore di selezione impostazione A/B del telecomando

- Quando si regola la funzione di commutazione con il telecomando, sul display del telecomando appare "B". (Quando la regolazione del telecomando è "A", non c'è indicazione a questa posizione.)

Funzione di commutazione con il telecomando

- Se nella stessa stanza o in stanze adiacenti sono installate due unità interne, entrambe potrebbero avviarsi e fermarsi allo stesso tempo quando si usa il telecomando. Ciò può essere evitato regolando la funzione di commutazione in modo che ciascuna unità interna venga fatta funzionare soltanto dal telecomando corrispondente.
- Per usare la funzione di commutazione con il telecomando, rivolgersi al rivenditore del condizionatore d'aria o alla ditta che ha eseguito l'installazione.

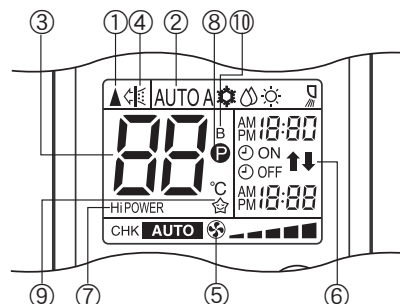

- Nella figura sono rappresentati tutti gli indicatori descritti. Durante il funzionamento, sul telecomando appaiono solo gli indicatori di volta in volta pertinenti.

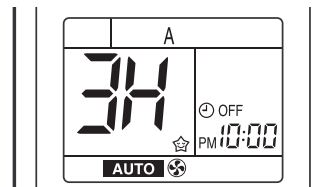

OPERAZIONI PRELIMINARI E CONTROLLO PRIMA DELL'USO

Inserimento delle batterie nel telecomando

- ① Rimuovere il coperchio e inserire le batterie.
- ② Rimontare il coperchio.

Rimozione delle batterie

- ① Rimuovere il coperchio ed estrarre le batterie.
- ② Rimontare il coperchio.

* Smaltire le batterie attenendosi alle relative normative locali.

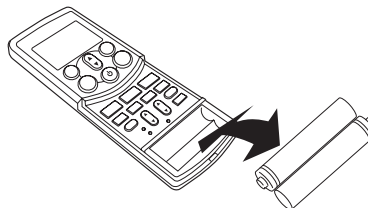
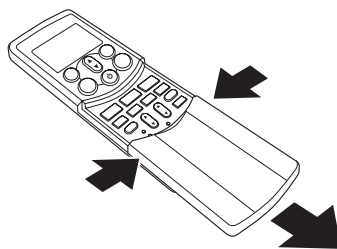

Batterie

- Quando necessario, sostituire le batterie con due batterie nuove (di tipo AAA).
- In condizioni d'uso normali, la durata delle batterie è di circa un anno.
- Sostituire le batterie se l'unità interna non emette i segnali acustici previsti oppure quando non è possibile azionare il condizionatore d'aria tramite il telecomando.
- Rimuovere le batterie qualora si preveda di non utilizzare il telecomando per un periodo di tempo superiore a un mese, per evitare problemi di funzionamento causati da perdite di acido dalle batterie stesse.
- Rimuovere il coperchio facendolo scorrere e premendo sui lati.

Sostituzione delle batterie

Prestare attenzione a non inserire le batterie con i poli positivo (+) e negativo (-) invertiti.

Impostazione dell'orologio

Prima di utilizzare il condizionatore d'aria, impostare l'orologio del telecomando seguendo le procedure descritte in questa sezione. Il display dell'orologio sul telecomando indica l'ora indipendentemente dal fatto che il condizionatore sia in funzione o meno.

Impostazione iniziale

Quando vengono inserite le batterie nel telecomando, il display dell'orologio indica AM 0:00 e lampeggia.

- ① Tasto ON  (o tasto OFF )

Premere il tasto ON  (o il tasto OFF ) per impostare l'ora corrente.

Ad ogni pressione del tasto ON (o del tasto OFF), l'ora cambia in incrementi di un minuto.

Tenendo premuto il tasto ON (o il tasto OFF), l'ora cambia in incrementi di dieci minuti.

- ② Tasto SET 

Premere il tasto SET .

Viene visualizzata l'ora corrente e l'orologio inizia a funzionare.

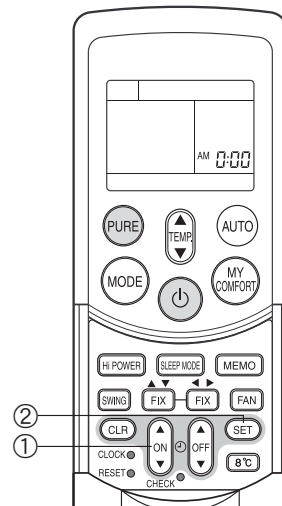

Regolazione dell'orologio

① Tasto dell'orologio (CLOCK)

Premere il tasto CLOCK.

L'indicatore dell'orologio lampeggia.

② Tasto ON (o tasto OFF)

Premere il tasto ON  (o il tasto OFF ) per impostare l'ora corrente.

Ad ogni pressione del tasto ON (o del tasto OFF), l'ora cambia in incrementi di un minuto.

Tenendo premuto il tasto ON (o il tasto OFF), l'ora cambia in incrementi di dieci minuti.

③ Tasto SET

Premere il tasto SET .

Viene visualizzata l'ora corrente e l'orologio inizia a funzionare.

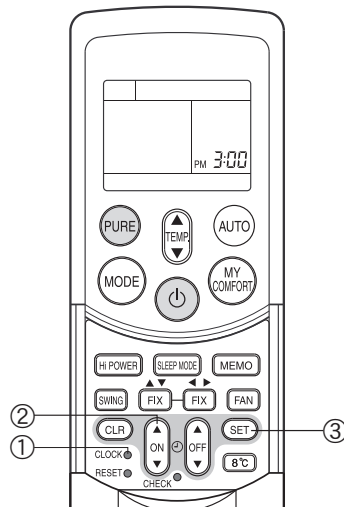
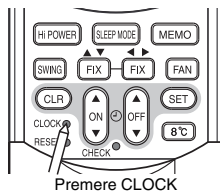

USO DEL TELECOMANDO

ATTENZIONE

- Il condizionatore d'aria non funziona se il segnale proveniente dal telecomando e diretto all'unità interna viene bloccato da tende, porte o altri oggetti.
- Fare attenzione a non versare liquidi sul telecomando.
- Non esporre il telecomando alla luce solare diretta o a fonti di calore.
- Se il ricevitore dei segnali infrarossi presente sull'unità interna viene esposto alla luce solare diretta, il condizionatore potrebbe non funzionare correttamente.
Proteggere il ricevitore dalla luce solare mediante delle tende.
- Se nel locale dove si utilizza il condizionatore d'aria è presente un'illuminazione fluorescente con starter elettronici, è possibile che la ricezione dei segnali non avvenga in modo corretto. Se si prevede di usare di luci fluorescenti, consultare al riguardo il proprio rivenditore.
- Se altri apparecchi elettrici rispondono al telecomando, spostare tali apparecchi o consultare il proprio rivenditore.

Posizionamento del telecomando

- Tenere il telecomando in un punto da cui i segnali da esso emessi possano raggiungere il ricevitore dell'unità interna (la distanza massima consentita è pari a 7 m).
- Quando si seleziona il funzionamento con timer, all'orario stabilito il telecomando trasmette automaticamente un segnale all'unità interna.
Se il telecomando viene posizionato in un luogo in cui sia ostacolata la corretta trasmissione del segnale, in alcuni casi si può verificare un ritardo fino a 15 minuti.

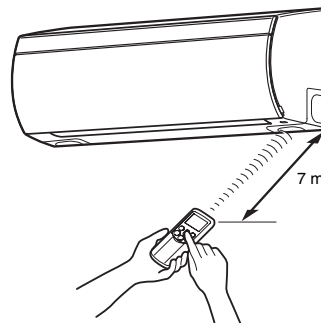

Supporto telecomando

Installazione del supporto del telecomando

- Prima di installare effettivamente il supporto del telecomando su una parete o su una colonna, accertare che, dalla posizione prescelta, i segnali del telecomando possano essere ricevuti correttamente dall'unità interna.

Inserimento ed estrazione del telecomando

- Per inserire il telecomando, spingerlo a fondo nel supporto tenendolo parallelo al supporto stesso. Per estrarre il telecomando, sfilarlo dal supporto facendolo scorrere verso l'alto.

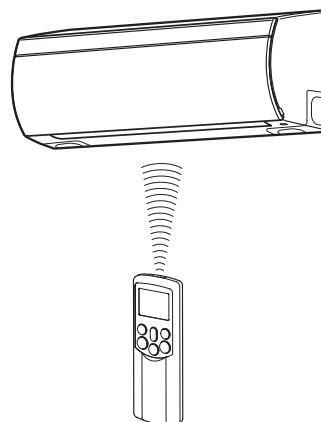
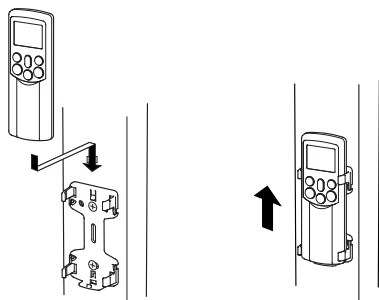

Tipi di toni di ricezione dei segnali

Quando il ricevitore dell'unità interna riceve un segnale, viene emesso un tono di ricezione del segnale dall'unità interna.

- ♪ Segnale acustico♪ Avvio/Modifica
- ♪ Segnale acustico prolungato♪ Arresto
- ♪ Doppio segnale acustico♪ Notifica

Quando viene emesso il suono di notifica del ♪ doppio segnale acustico♪



- Questo indica che le impostazioni di temperatura, velocità della ventola o direzione del getto d'aria sono state riportate alle impostazioni di base.

Voce	Impostazione di base
Temperatura	22°C (8°C...FUNZIONAMENTO A 8°C (solo per il modello RAS-***-ND))
Velocità della ventola	AUTO
Getto d'aria orizzontale	Quando la feritoia di ventilazione orizzontale è rivolta in avanti.
Getto d'aria verticale	Quando la feritoia di ventilazione verticale si arresta alla posizione limite della feritoia.

FUNZIONAMENTO AUTOMATICO

Quando si imposta la modalità di funzionamento AUTO, il condizionatore d'aria seleziona automaticamente la modalità di raffreddamento, di riscaldamento o di sola ventilazione in base alla temperatura presente all'interno del locale. (☞ vedere pagina 19.) Vengono regolate automaticamente anche la velocità della ventola e le feritoie di ventilazione.

Avvio

- ① **Tasto** 
Premere questo tasto per avviare il funzionamento del condizionatore d'aria.
 - ② **Tasto AUTO (AUTO)**
Premere il tasto AUTO.
 - ③ **Tasto della temperatura** 
Impostare la temperatura desiderata.
- Sul display dell'unità interna si accende la spia OPERATION (verde). La modalità di funzionamento viene selezionata in base alla temperatura dell'ambiente, e il funzionamento ha inizio dopo circa 3 minuti.
 - Se la modalità AUTO non dà i risultati desiderati, è possibile selezionare manualmente le condizioni che si preferiscono. È possibile modificare la velocità della ventola e la posizione delle feritoie di ventilazione. Quando si modificano la velocità della ventola o la posizione delle feritoie di ventilazione, anche MODE passa da AUTO ad A. È visualizzato anche l'indicatore di velocità della ventola.

Arresto

Tasto



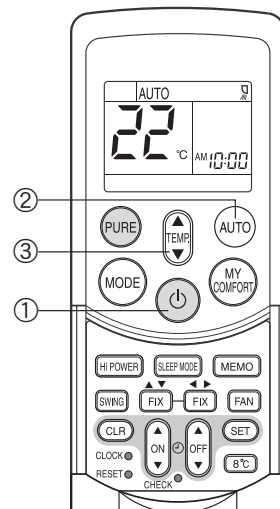



Premere nuovamente questo tasto per arrestare il funzionamento del condizionatore d'aria.



FUNZIONAMENTO AUTOMATICO (COMMUTAZIONE AUTOMATICA)

Selezionando la modalità A, o passandovi dal funzionamento AUTO a causa della modifica di alcune impostazioni, il condizionatore d'aria seleziona automaticamente la modalità di raffreddamento o di riscaldamento in base alla temperatura ambiente. (☞ vedere pagina 19.)

Avvio

- ① **Tasto** 
Premere questo tasto per avviare il funzionamento del condizionatore d'aria.
 - ② **Tasto di selezione delle modalità di funzionamento (MODE)**
Selezionare A.
 - ③ **Tasto della temperatura** 
Impostare la temperatura desiderata.
 - ④ **Tasto di regolazione della velocità della ventola (FAN)**
Selezionare una delle impostazioni "AUTO" BASSA , BASSA+ , MEDIA , MEDIA+ , ALTA .
- Sul display dell'unità interna si accende la spia OPERATION (verde). La modalità di funzionamento viene selezionata in base alla temperatura dell'ambiente, e il funzionamento ha inizio dopo circa 3 minuti.
 - È possibile modificare la temperatura, la velocità della ventola e la posizione delle feritoie di ventilazione, selezionando manualmente le condizioni desiderate.

Arresto

Tasto

Premere nuovamente questo tasto per arrestare il funzionamento del condizionatore d'aria.

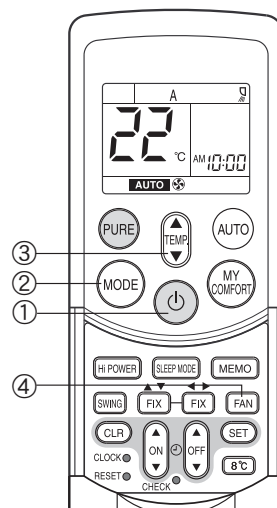

RAFFREDDAMENTO/RISCALDAMENTO

Avvio

① Tasto

Premere questo tasto per avviare il funzionamento del condizionatore d'aria.





② Tasto di selezione delle modalità di funzionamento (MODE)

Selezionare RAFFREDDAMENTO  o RISCALDAMENTO .

③ Tasto della temperatura ()

Impostare la temperatura desiderata.

④ Tasto di regolazione della velocità della ventola (FAN)

Selezionare una delle impostazioni "AUTO" BASSA , BASSA+ , MEDIA , MEDIA+ , ALTA .

- Sul display dell'unità interna si accende la spia OPERATION (verde). Il funzionamento ha inizio dopo circa 3 minuti.

Arresto

Tasto

Premere nuovamente questo tasto per arrestare il funzionamento del condizionatore d'aria.

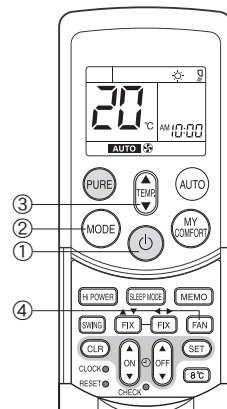

DEUMIDIFICAZIONE

Avvio

① Tasto

Premere questo tasto per avviare il funzionamento del condizionatore d'aria.

② Tasto di selezione delle modalità di funzionamento (MODE)

Selezionare DEUMIDIFICAZIONE .

③ Tasto della temperatura ()

Impostare la temperatura desiderata.

- La velocità impostata per la ventola è fissa su AUTO (Automatica) e viene visualizzata l'indicazione AUTO.
- Sul display dell'unità interna si accende la spia OPERATION (verde) e il funzionamento ha inizio dopo circa 3 minuti.

Arresto

Tasto

Premere nuovamente questo tasto per arrestare il funzionamento del condizionatore d'aria.

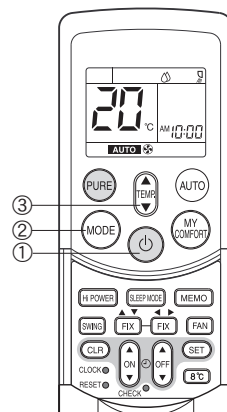

FUNZIONAMENTO A 8°C (solo per il modello RAS-***-ND)

Questa funzione è utilizzabile per evitare il congelamento di una stanza disabitata. Premere questo tasto per avviare il funzionamento in riscaldamento alla temperatura preimpostata di 8°C.

Il condizionatore d'aria mantiene la temperatura ambiente a circa 8°C.

La temperatura ambiente può variare leggermente rispetto agli 8°C a seconda delle dimensioni della stanza e delle condizioni di installazione dell'apparecchio.

Avvio del funzionamento in riscaldamento a 8°C quando il condizionatore d'aria è arrestato

Avvio

① Tasto 8°C

Premere questo tasto per avviare il funzionamento in riscaldamento alla temperatura preimpostata di 8°C.

- La spia OPERATION (verde) sul display dell'unità interna si accende. Il funzionamento viene avviato dopo circa 3 minuti.

Arresto

Tasto

Premere questo tasto per arrestare il condizionatore d'aria.

Se il funzionamento in riscaldamento a 8°C si avvia mentre il condizionatore d'aria è arrestato, premere di nuovo il tasto 8°C per arrestare il funzionamento.

Avvio del funzionamento in riscaldamento a 8°C quando il condizionatore d'aria è in funzione

Avvio

① Tasto 8°C

Premere questo tasto per passare al funzionamento in riscaldamento alla temperatura preimpostata di 8°C.

- Se il condizionatore d'aria sta funzionando in raffreddamento (incluso il raffreddamento automatico) o in deumidificazione, si arresterà, e il funzionamento in riscaldamento alla temperatura preimpostata di 8°C verrà avviato dopo circa 3 minuti. Se il condizionatore d'aria sta funzionando in riscaldamento, passerà immediatamente al funzionamento in riscaldamento a 8°C.
- Se il condizionatore d'aria sta funzionando in modalità di purificazione dell'aria (PURE), eseguirà sia la funzione di purificazione dell'aria che di riscaldamento a 8°C.

Arresto

Tasto

Premere questo tasto per arrestare il condizionatore d'aria.

Se il funzionamento in riscaldamento a 8°C si avvia mentre il condizionatore d'aria è in funzione, premere di nuovo il tasto 8°C per tornare alla condizione di funzionamento precedente.

Controllare la condizione di funzionamento sullo schermo del telecomando.

Quando il funzionamento in riscaldamento si avvia dal riscaldamento a 8°C, possono occorrere circa 5 minuti prima che l'aria calda inizi a soffiare.

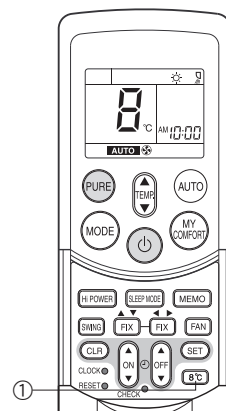

ATTENZIONE

Le prestazioni in riscaldamento possono peggiorare se la direzione della feritoia di ventilazione è troppo alta durante il funzionamento in riscaldamento a 8°C.

NOTA

- La velocità della ventola all'avvio del riscaldamento a 8°C viene controllata in modalità AUTO.
- Se si imposta il funzionamento con timer prima del funzionamento in riscaldamento a 8°C, l'impostazione del funzionamento con timer viene annullata. Non è possibile effettuare le impostazioni del funzionamento con timer durante il funzionamento in riscaldamento a 8°C.
- È possibile modificare le impostazioni per SWING (oscillazione della feritoia), FIX (posizione della feritoia), FAN (velocità della ventola) e PURE (funzione di purificazione) durante il funzionamento in riscaldamento a 8°C. Non è possibile effettuare modifiche alle impostazioni con altri tasti.
- È possibile modificare la temperatura da 5°C a 13°C durante il funzionamento in riscaldamento a 8°C.
- La temperatura del getto d'aria è inferiore a quella emessa durante il normale funzionamento in riscaldamento.

FUNZIONAMENTO PURE

Premere questo tasto per cominciare l'operazione di purificazione elettrica dell'aria.

Durante il funzionamento del condizionatore d'aria

① Tasto PURE

La funzione di purificazione dell'aria (PURE) si avvia premendo questo tasto.

- Sul display dell'unità interna si accende la spia PURE (blu).
- Lo ionizzatore al plasma viene attivato.

Arresto della funzione PURE

Tasto PURE

La funzione di purificazione dell'aria (PURE) si arresta premendo questo tasto.

- La spia PURE (blu) sul display dell'unità interna si spegne, mentre il condizionatore d'aria è in funzione.
- Lo ionizzatore al plasma viene disattivato.

Arresto contemporaneo del condizionatore d'aria

Tasto ϕ

Il funzionamento del condizionatore d'aria e la funzione di purificazione dell'aria (PURE) si arrestano premendo questo tasto.

- Le spie PURE (blu) e OPERATION (verde) sul display dell'unità interna si spengono.

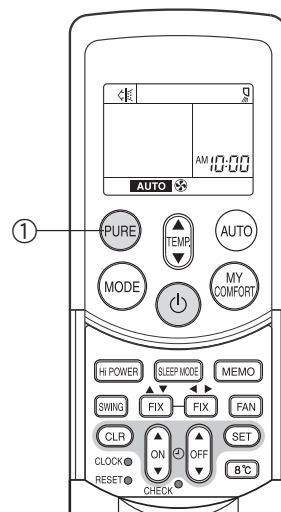

ATTENZIONE

- Alla successiva pressione del tasto ϕ , riprende il funzionamento combinato del condizionatore e della funzione PURE.
- Durante il funzionamento combinato del condizionatore e della funzione PURE, non è possibile arrestare solamente il condizionatore.

All'arresto del condizionatore d'aria

① Pulsante PURE

La funzione di purificazione dell'aria (PURE) si avvia premendo questo tasto.

- Sul display dell'unità interna si accende la spia PURE (blu).

INFORMAZIONI

- Mentre è attiva la funzione di purificazione dell'aria, viene prodotta una piccola quantità di ozono, di cui si potrebbe avvertire l'odore.
- Quando la velocità della ventola è automatica, varia fino a MEDIA+ $\blacksquare\blacksquare\blacksquare$.
- Durante il funzionamento ad alta potenza (Hi POWER), la posizione della feritoia di ventilazione verticale cambia nella posizione ad alta potenza.

FUNZIONAMENTO AD ALTA POTENZA (Hi POWER)

Alta potenza (Hi POWER)

- La modalità Hi POWER (funzionamento ad alta potenza) controlla automaticamente la temperatura dell'ambiente, il getto dell'aria e la modalità di funzionamento, in modo da raffreddare o riscaldare rapidamente l'ambiente a seconda delle esigenze. (☞ vedere pagina 19.)

Attivazione della modalità Hi POWER

① Tasto di alta potenza (Hi POWER)

Premere il tasto Hi POWER. Sul telecomando viene visualizzato il simbolo "Hi POWER".

Disattivazione della modalità Hi POWER

① Tasto di alta potenza (Hi POWER)

Premere nuovamente il tasto Hi POWER.

Il simbolo "Hi POWER" sul telecomando si spegne.

ATTENZIONE

La modalità Hi POWER non è disponibile durante la DEUMIDIFICAZIONE.

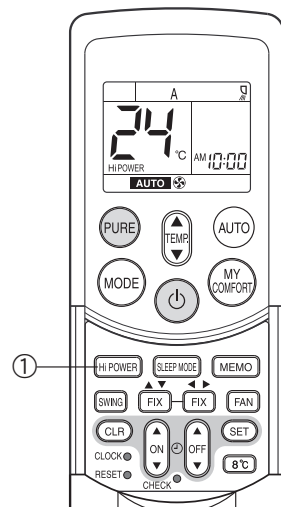

FUNZIONAMENTO CON TIMER

Timer di accensione (ON) e di spegnimento (OFF)

Impostazione del timer di accensione (ON)

① **Tasto ON** 

Premere il tasto ON . Impostare il timer sull'orario desiderato.

Ad ogni pressione del tasto ON, l'ora cambia in intervalli di dieci minuti.
Tenendo premuto il tasto ON, l'ora cambia in intervalli di un'ora.

② **Tasto SET** 

Premere il tasto SET  per confermare l'impostazione del timer.
Viene visualizzato l'orario del timer e il timer si inizia a funzionare.

③ **Tasto CLR** 

Premere il tasto CLR  per annullare l'impostazione del timer.

Impostazione del timer di spegnimento (OFF)

① **Tasto OFF** 

Premere il tasto OFF . Impostare il timer sull'orario desiderato.

Ad ogni pressione del tasto OFF, l'ora cambia in intervalli di dieci minuti.
Tenendo premuto il tasto OFF, l'ora cambia in intervalli di un'ora.

② **Tasto SET** 

Premere il tasto SET  per confermare l'impostazione del timer.
Viene visualizzato l'orario del timer e il timer inizia a funzionare.

③ **Tasto CLR** 

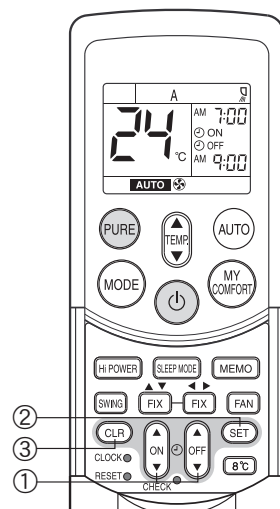

Premere il tasto CLR  per annullare l'impostazione del timer.



ATTENZIONE

- Quando si seleziona il funzionamento con timer, all'orario stabilito il telecomando trasmette automaticamente il segnale del timer all'unità interna. Tenere pertanto il telecomando in una posizione da cui possa trasmettere correttamente il segnale all'unità interna.
- Se, entro 30 secondi dall'impostazione dell'ora, non si preme il tasto SET , l'impostazione viene annullata.

Una volta selezionata la modalità di funzionamento con timer, le impostazioni vengono salvate nel telecomando.

Il condizionatore d'aria inizia, quindi, a funzionare come se fosse stato regolato dall'utente premendo il tasto  o  sul telecomando.

Se il display dell'orologio lampeggia, non è possibile impostare il timer. Impostare l'orologio seguendo le relative istruzioni riportate nella sezione "Impostazione dell'orologio" a pagina 7, quindi impostare il timer.

Timer combinato (Impostazione simultanea dei timer di accensione [ON] e di spegnimento [OFF])

Timer di spegnimento (OFF) → Timer di accensione (ON)



(Funzionamento → Arresto → Funzionamento)

Questa funzione risulta utile quando si desidera spegnere il condizionatore d'aria dopo essersi coricati e riaccenderlo al mattino, al momento del risveglio, oppure al proprio rientro a casa.

Esempio:

Spegnere il condizionatore e riaccenderlo al mattino seguente

Impostazione del TIMER combinato

- (1) Premere il tasto OFF  per impostare il timer di spegnimento (OFF).
- (2) Premere il tasto ON  per impostare il timer di accensione (ON).
- (3) Premere il tasto SET .

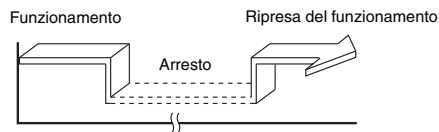

Timer di accensione (ON) → Timer di spegnimento (OFF)



(Arresto → Funzionamento → Arresto)

È possibile utilizzare questa impostazione per accendere il condizionatore d'aria al momento del risveglio e spegnerlo al momento dell'uscita da casa.

Esempio:

Accendere e spegnere il condizionatore il mattino successivo

Impostazione del TIMER combinato

- (1) Premere il tasto ON  per impostare il timer di accensione (ON).
- (2) Premere il tasto OFF  per impostare il timer di spegnimento (OFF).
- (3) Premere il tasto SET .

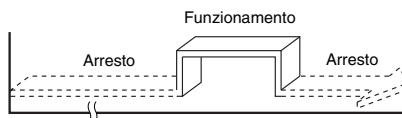

- Viene attivata per prima la funzione del timer di accensione (ON) o di spegnimento (OFF) più prossima all'ora corrente.
- Se il timer di accensione (ON) e quello di spegnimento (OFF) sono impostati sulla stessa ora, non verrà eseguita alcuna funzione con timer. Potrebbe inoltre arrestarsi il funzionamento del condizionatore d'aria.





ATTENZIONE

Dopo circa 3 secondi dalla pressione del tasto SET , il telecomando trasmette il segnale all'unità interna, la quale emette un segnale acustico di conferma della ricezione del segnale.

Timer combinato giornaliero (impostazione simultanea dei timer di accensione [ON] e di spegnimento [OFF] giornalieri.)

Questa funzione è utile quando si desidera usare il timer combinato alla stessa ora ogni giorno.

Impostazione del TIMER combinato

- (1) Premere il tasto ON  per impostare il timer di accensione (ON).
- (2) Premere il tasto OFF  per impostare il timer di spegnimento (OFF).
- (3) Premere il tasto SET .
- (4) Dopo il punto (3), il simbolo di una freccia (↑ o ↓) lampeggia per circa 3 secondi. Premere il tasto SET  durante tale lampeggio.

- Quando il timer giornaliero è attivo, vengono visualizzate entrambe le frecce (↑, ↓).

Annullamento del funzionamento con timer

Premere il tasto CLR .

Display dell'orologio

Durante il funzionamento con TIMER (timer ON-OFF, OFF-ON, OFF) non compare più l'indicatore dell'orologio, ma viene visualizzata l'ora impostata. Per visualizzare l'ora corrente, premere brevemente il tasto SET: l'ora corrente verrà visualizzata per circa 3 secondi.

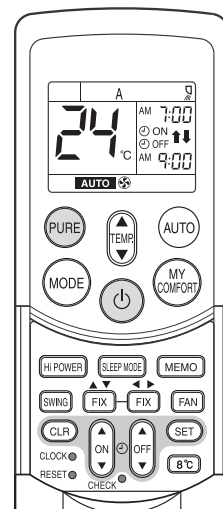

FUNZIONAMENTO IN MODALITÀ MEMORIA/MY COMFORT

Usare il tasto MEMO per memorizzare le impostazioni di funzionamento utilizzate più di frequente.

Accendere il condizionatore d'aria nella modalità di funzionamento che si desidera memorizzare nel telecomando.

Premere il tasto come illustrato sotto mentre il condizionatore d'aria è in funzione.

① Tasto MEMO

Premere brevemente questo tasto per attivare la funzione di memorizzazione delle impostazioni.

Tutte le icone visualizzate in quel momento lampeggiano, tranne l'indicatore dell'orologio e l'indicatore di modalità.

② Tasto MEMO

Tenere premuto il tasto MEMO per più di 3 secondi mentre l'indicatore lampeggia.

Viene visualizzato il simbolo  e l'impostazione viene memorizzata.

- Se il tasto MEMO non viene premuto entro 3 secondi, oppure se viene premuto un altro tasto, l'impostazione di MEMORY viene annullata.
- Le modalità di funzionamento memorizzabili con il tasto MEMO sono: MODE (Modalità), Temperatura, FAN (Ventola), TIMER e Hi POWER (Alta potenza).

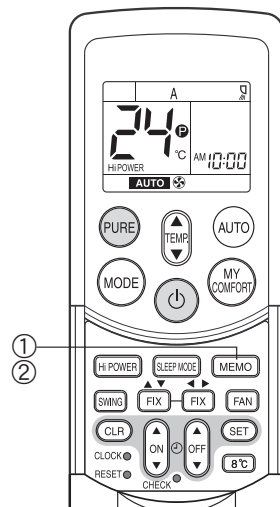

Funzionamento del condizionatore con le impostazioni memorizzate tramite il tasto MEMO.

① Tasto MY COMFORT

Premere il tasto MY COMFORT. Viene visualizzata l'impostazione memorizzata tramite il tasto MEMO e il condizionatore d'aria funziona con tale impostazione.

(A): Alla pressione del tasto MY COMFORT durante l'interruzione del funzionamento.

- Sul display dell'unità interna si accende la spia OPERATION (verde) e il funzionamento ha inizio dopo circa 3 minuti.

(B): Alla pressione del tasto MY COMFORT durante il funzionamento.

- La modalità di funzionamento passa all'impostazione memorizzata con il tasto MEMO.
- Impostazione iniziale:
MODALITÀ : AUTO
Temperatura : 22

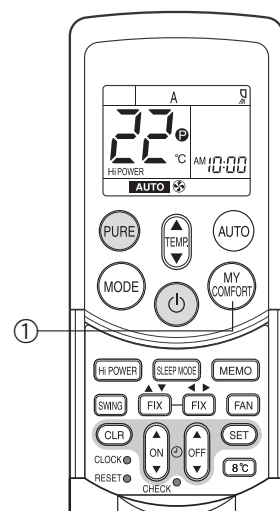

REGOLAZIONE DELLA DIREZIONE DEL GETTO D'ARIA

- Regolare correttamente la direzione del getto d'aria. Non eseguendo questa operazione si può creare un ambiente poco confortevole ed avere una distribuzione non uniforme della temperatura nel locale.
- Regolare il getto d'aria verticale utilizzando il telecomando.
- Regolare il getto d'aria orizzontale utilizzando il telecomando.

Regolazione del getto d'aria verticale

Il condizionatore d'aria regola automaticamente la direzione del getto d'aria verticale in base alle condizioni di funzionamento presenti al momento della selezione della modalità AUTO o A.

Regolazione del getto d'aria orizzontale

Preparazione:

- Mentre il condizionatore d'aria è in funzione, è possibile utilizzare il telecomando per modificare il getto d'aria in direzione orizzontale (sinistra/destra).

Impostazione di una direzione del getto d'aria verticale selezionata

Usare questa operazione mentre il condizionatore è in funzione.

① Tasto FIX ▲▼

Premere brevemente o tenere premuto il tasto FIX del telecomando per spostare la feritoia di ventilazione nella direzione desiderata.

Impostazione di una direzione del getto d'aria orizzontale selezionata

Usare questa operazione mentre il condizionatore è in funzione.

② Tasto FIX ◀▶

Premere brevemente o tenere premuto il tasto FIX del telecomando per spostare la feritoia di ventilazione nella direzione desiderata.

NOTA

- Cambiare la direzione della feritoia di ventilazione verticale/orizzontale nel campo indicato.
- Nelle operazioni seguenti, il getto d'aria verticale/orizzontale viene impostato automaticamente sulla direzione impostata dall'utente per la feritoia utilizzando il tasto FIX.

Orientamento automatico del getto dell'aria

Eseguire questa operazione mentre il condizionatore è in funzione.

③ Tasto SWING

Ad ogni pressione del tasto SWING, la modalità di funzionamento del condizionatore d'aria viene cambiata nel modo seguente:

- La feritoia di ventilazione verticale oscilla.
- La feritoia di ventilazione orizzontale oscilla.
- La feritoia di ventilazione verticale e la feritoia di ventilazione orizzontale oscillano contemporaneamente.
- L'oscillazione della feritoia di ventilazione verticale e della feritoia di oscillazione orizzontale vengono arrestate.
- Premere FIX ▲▼ per modificare la posizione centrale di oscillazione della feritoia di ventilazione verticale.
- Premere FIX ◀▶ per modificare la posizione centrale di oscillazione della feritoia di ventilazione orizzontale.
- Per arrestare l'operazione, premere il tasto SWING.

ATTENZIONE

- I tasti FIX e SWING non sono operativi quando il condizionatore d'aria non è in funzione (anche quando è attivo il timer di accensione [ON]).
- Durante il funzionamento del condizionatore in modalità di raffreddamento o di deumidificazione, evitare di lasciare troppo a lungo il condizionatore in funzione con il getto dell'aria rivolto verso il basso. Sulla superficie della feritoia di ventilazione verticale si può infatti formare della condensa, che accumulandosi può far cadere gocce d'acqua sull'apparecchio o all'interno dello stesso.
- Non regolare manualmente la posizione della feritoia di ventilazione verticale e della feritoia di ventilazione orizzontale. Usare sempre il tasto FIX. Regolando manualmente la feritoia di ventilazione, essa può andare soggetta a guasti durante il funzionamento. Qualora la feritoia di ventilazione non funzioni correttamente, spegnere e riaccendere il condizionatore d'aria.
- Riaccendendo il condizionatore subito dopo essere stato spento, la feritoia di ventilazione verticale potrebbe restare bloccata per circa 10 secondi.

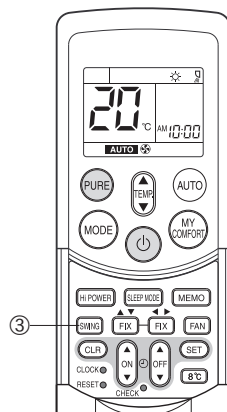
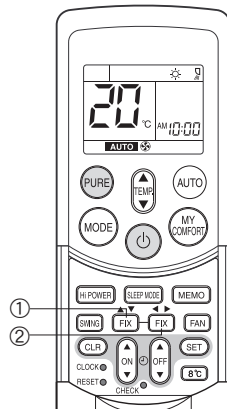
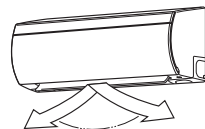
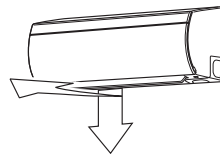

Quando la feritoia di ventilazione verticale viene aperta con il tasto FIX, la sua direzione viene invertita durante l'apertura.

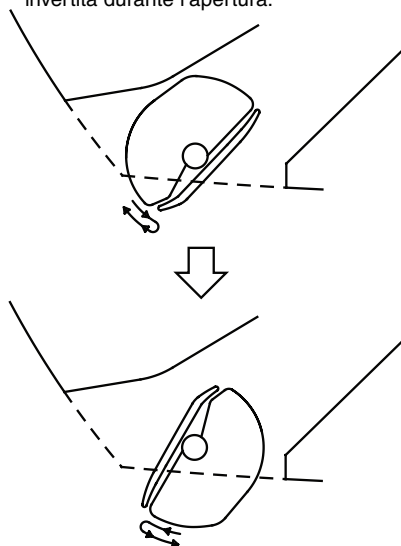

RIACCENSIONE AUTOMATICA (AUTO RESTART)

Il condizionatore d'aria ha una funzione di riaccensione automatica che, in caso di una temporanea mancanza di corrente, consente di riavviare l'apparecchio ripristinando le condizioni di funzionamento impostate senza utilizzare il telecomando. L'apparecchio riprenderà a funzionare senza alcun preavviso dopo 3 minuti dal ritorno della corrente.

INFORMAZIONI

Il condizionatore viene fornito con la funzione AUTO RESTART disabilitata; è pertanto necessario impostarla come desiderato dopo avere installato il condizionatore.

ATTIVAZIONE DELLA FUNZIONE AUTO RESTART

Per attivare la funzione di riaccensione automatica, procedere come descritto in seguito: L'apparecchio deve essere alimentato. In caso contrario, non è possibile attivare tale funzione. Per abilitare la funzione di riaccensione automatica, tenere premuto il tasto RESET per 3 secondi. Il condizionatore d'aria riceve l'impostazione ed emette il segnale acustico per 3 volte. Ora la funzione di riaccensione automatica è attivata. Il sistema può riaccendersi automaticamente.

(1) Quando il condizionatore è in stand-by (non in funzione).

Tenere premuto il tasto RESET per più di 3 secondi.

- Il condizionatore d'aria inizia a funzionare. Si accende la spia verde.
- Dopo circa 3 secondi, il condizionatore d'aria emette il segnale acustico per 3 volte.

L'indicatore verde lampeggia per 5 secondi.

- Il condizionatore d'aria è in funzione.

Se non si desidera che il condizionatore entri in funzione in questo momento, premere di nuovo il tasto RESET oppure spegnerlo con il telecomando.

(2) Quando il condizionatore d'aria è in funzione.

Tenere premuto il tasto RESET per più di 3 secondi.

- Il condizionatore si spegne. La spia verde si spegne.
- 3 secondi dopo aver premuto il tasto, il condizionatore d'aria emette il segnale acustico per 3 volte.

L'indicatore verde lampeggia per 5 secondi.

- Il condizionatore si spegne.

Se non si desidera che il condizionatore si spenga in questo momento, riaccenderlo con il telecomando. Durante l'operazione successiva, l'indicatore verde rimane acceso.

- Se si attiva una funzione del timer con il telecomando, non è possibile selezionare la funzione di riaccensione automatica.

- Dopo la riaccensione del condizionatore mediante la funzione AUTO RESTART, viene ripristinata la funzione di oscillazione delle feritoie di ventilazione (AUTO).

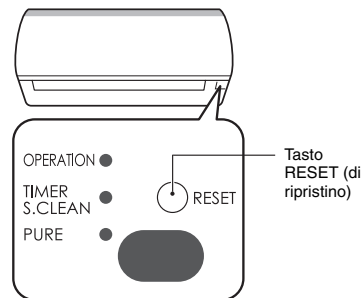

ANNULLAMENTO DELLA FUNZIONE AUTO RESTART

Per disattivare la funzione di riaccensione automatica, procedere come descritto in seguito:

Ripetere la procedura di impostazione. Il condizionatore d'aria riceve l'impostazione ed emette il segnale acustico per 3 volte.

Ora la funzione di riaccensione automatica è annullata.

Il condizionatore d'aria deve essere riacceso manualmente con il telecomando dopo aver disattivato l'alimentazione principale.

(1) Quando il condizionatore è in stand-by (non in funzione).

Tenere premuto il tasto RESET per più di 3 secondi.

- Il condizionatore d'aria inizia a funzionare. L'indicatore verde si accende.
- Dopo circa 3 secondi, il condizionatore d'aria emette il segnale acustico per 3 volte.
- Il condizionatore d'aria è in funzione.

Se non si desidera che il condizionatore entri in funzione in questo momento, premere nuovamente il tasto RESET oppure spegnerlo con il telecomando.

(2) Quando il condizionatore d'aria è in funzione.

Tenere premuto il tasto RESET per più di 3 secondi.

- Il condizionatore si spegne. L'indicatore verde si spegne.
- Dopo circa 3 secondi, il condizionatore d'aria emette il segnale acustico per 3 volte.
- Il condizionatore si spegne.

Se non si desidera che il condizionatore si spenga in questo momento, riaccenderlo con il telecomando.

Durante l'operazione successiva, la spia verde è accesa.

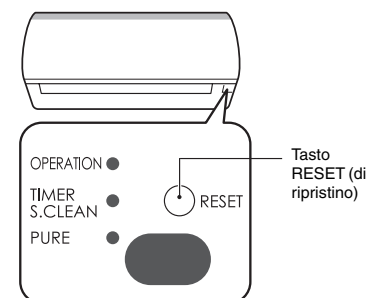

INFORMAZIONI

Non tenere premuto il tasto RESET per più di 10 secondi. In caso contrario, si attiverà il funzionamento in raffreddamento forzato che viene utilizzato durante le operazioni di assistenza e di installazione.

Per arrestare il funzionamento in raffreddamento forzato, premere di nuovo il tasto RESET.

FUNZIONAMENTO DEL CONDIZIONATORE D'ARIA

Funzionamento automatico

Come indicato nella Figura 1, la modalità di Funzionamento automatico seleziona le operazioni in base ai dati sulla temperatura ambiente all'inizio del funzionamento.



Figura 1

La modalità di funzionamento viene selezionata nuovamente dopo che il compressore è rimasto fermo per 15 minuti.

Funzionamento Hi POWER

Premendo il tasto Hi POWER durante le funzioni di raffreddamento, riscaldamento o A, il condizionatore avvia le seguenti operazioni.

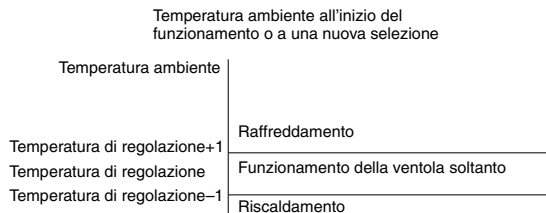
• Raffreddamento

L'operazione di raffreddamento viene eseguita a una temperatura inferiore di 1°C rispetto a quella di regolazione. Anche la velocità della ventola viene impostata alta*.

* Il livello di rumorosità aumenta in base alla velocità della ventola.

• Riscaldamento

Il riscaldamento viene effettuato ad una temperatura di 2°C superiore a quella impostata.

La velocità della ventola cambia automaticamente secondo le condizioni di funzionamento.

Funzionamento in modalità di autospegnimento (SLEEP)

Il condizionatore d'aria controlla automaticamente la temperatura del locale, il flusso d'aria e il livello di rumore, per evitare l'eccessivo raffreddamento d'estate e mantenere il locale caldo e confortevole in inverno.

INFORMAZIONI

- Il livello di consumo e di rumore vengono ridotti durante la modalità di autospegnimento; pertanto, il locale potrebbe non venire sufficientemente raffreddato, qualora questa modalità venga utilizzata per un periodo di tempo prolungato.
- La modalità di autospegnimento non può venire utilizzata durante il funzionamento nelle modalità di deumidificazione, di purificazione dell'aria (PURE, funzione indipendente). (Il funzionamento in modalità di purificazione (PURE, funzione indipendente) si ottiene quando si preme il tasto PURE mentre il condizionatore d'aria è fermo, per utilizzare esclusivamente la funzione di purificazione dell'aria (PURE). In questa fase, il condizionatore d'aria non funziona.)
- Qualora si preme il tasto FAN mentre l'unità è in modalità di autospegnimento (SLEEP), quest'ultima viene annullata.
- La modalità di autospegnimento non è un funzionamento mediante timer.

Deumidificazione ()

La modalità di deumidificazione seleziona automaticamente il raffreddamento con deumidificazione in base alla differenza tra la temperatura impostata e la temperatura reale dell'ambiente.

L'indicatore di velocità della ventola indica AUTO e la ventola funziona a bassa velocità.

- La luminosità degli indicatori del display si ridurrà in modalità di autospegnimento.

SUGGERIMENTI PER IL FUNZIONAMENTO IN ECONOMIA

Mantenere la temperatura dell'ambiente a un livello confortevole

Pulire i filtri dell'aria

I filtri dell'aria intasati compromettono il funzionamento del condizionatore d'aria. Pulirli ogni due settimane.

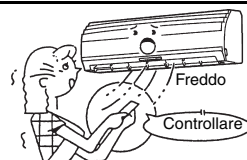
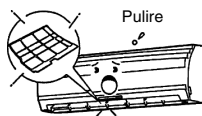

Evitare di aprire inutilmente porte e finestre

Per mantenere l'aria fredda o calda nell'ambiente, evitare di aprire porte e finestre più del necessario.

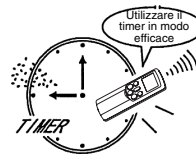
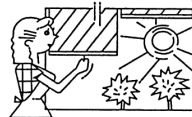

Tendaggi

Durante il raffreddamento, chiudere le tende per evitare la penetrazione della luce solare diretta.

Durante il riscaldamento, chiudere le tende per mantenere il caldo all'interno.

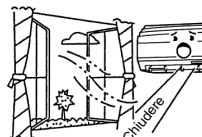

Getto verso l'alto



Utilizzare il timer in modo efficace

Impostare il timer per il tempo di funzionamento desiderato.

Consentire una circolazione uniforme dell'aria nel locale

Regolare la direzione del getto d'aria in modo da assicurare una circolazione uniforme dell'aria all'interno dell'ambiente.

FUNZIONAMENTO TEMPORANEO

Funzionamento temporaneo

Questa funzione consente l'utilizzo temporaneo dell'unità in caso di smarrimento del telecomando o di esaurimento delle sue batterie.

- Premere il tasto RESET per cominciare il funzionamento automatico (AUTO).
- Quando è attivo il funzionamento temporaneo, il funzionamento con il telecomando viene disabilitato.

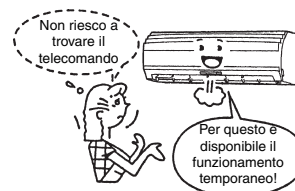

INFORMAZIONI

Non tenere premuto il tasto RESET per più di 3 secondi. (☞ vedere pagina 18.)

OPERAZIONE DI PULIZIA

Operazione di pulizia

Questa funzione serve ad asciugare l'interno del condizionatore d'aria, per ridurre la crescita della muffa, ecc., all'interno del condizionatore d'aria.

- Quando l'unità si spegne dopo aver funzionato per 10 o più minuti nella modalità di raffreddamento o di deumidificazione, l'operazione di pulizia comincia automaticamente e l'indicatore S.CLEAN si accende sul display dell'unità.

Durata dell'operazione di pulizia

- L'operazione di pulizia dura 4 ore se l'unità è stata fatta funzionare nella modalità di raffreddamento o di deumidificazione per 10 o più minuti.

Riguardo all'operazione di pulizia

- L'operazione di pulizia non rende più pulita la stanza e non rimuove la muffa e la polvere che si trovano già all'interno del condizionatore d'aria.
- Durante il funzionamento, potrebbe essere visibile una piccola quantità di brina: ciò è normale e non indica un malfunzionamento.
- Le feritoia di ventilazione verticale e il pannello mobile si aprono leggermente.
- Se si interrompe una operazione di pulizia in corso, l'effetto della pulizia viene compromesso.
- Per arrestare forzatamente l'operazione di pulizia, premere due volte il tasto  durante l'operazione di pulizia.

MANUTENZIONE ORDINARIA

⚠ AVVERTENZA

Prima di pulire il condizionatore, assicurarsi di averlo spento tramite l'interruttore automatico o l'interruttore principale.

Pulizia dell'unità interna e del telecomando

ATTENZIONE

- Pulire l'unità interna e il telecomando con un panno asciutto.
- Se il condizionatore è particolarmente sporco, pulire l'unità interna con un panno inumidito in acqua fredda.
- Non utilizzare un panno bagnato per pulire il telecomando.
- Non utilizzare per la pulizia dei panni cattura-polvere trattati chimicamente, né lasciare tali materiali sull'unità per periodi prolungati. Ciò può infatti danneggiare o scolorire la superficie dell'unità.
- Per la pulizia, non utilizzare benzina, diluenti, polveri lucidanti o altri solventi. Tali prodotti possono infatti provocare screpolature o deformazioni delle superfici in plastica.

Se si prevede di non utilizzare l'unità per almeno 1 mese

- (1) Per far asciugare l'interno dell'unità, far funzionare la ventola per 3 o 4 ore.
 - Il funzionamento della ventola si può attivare usando la funzione di raffreddamento con una temperatura impostata elevata.
- (2) Arrestare il condizionatore d'aria e disinserire l'interruttore automatico.
- (3) Pulire i filtri dell'aria.
- (4) Estrarre le batterie dal telecomando.

Verifiche da eseguire prima del funzionamento

ATTENZIONE

- Controllare che i filtri dell'aria siano installati.
- Controllare che la presa e la mandata d'aria dell'unità esterna non siano bloccate.

Pulizia del filtro dell'aria

Pulire i filtri dell'aria ogni 2 settimane.

Se i filtri dell'aria sono ricoperti di polvere, il rendimento del condizionatore peggiora sensibilmente.

Pulire i filtri dell'aria il più frequentemente possibile.

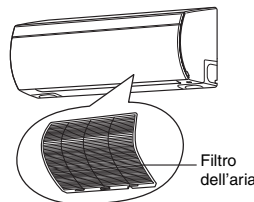
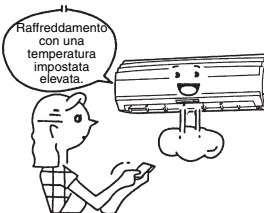

Preparazione:

- 1** Aprire il pannello mobile.
Tirare le impugnature sulla parte inferiore dei lati destro e sinistro e aprire il pannello mobile in posizione orizzontale.

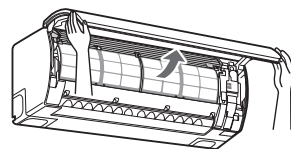

- 2** Assicurarsi di afferrare sempre le impugnature quando si intende aprire il pannello mobile.
(Non è possibile rimuovere il pannello mobile.)



- 3** Mantenere aperto il pannello mobile con l'apposito sostegno.
Afferrare il pannello mobile con la mano sinistra, e utilizzare la mano destra per tirare su il sostegno del pannello e inserirlo nella fessura.

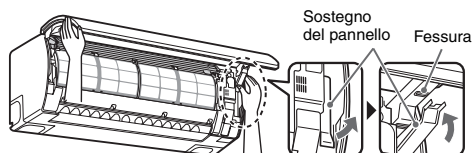

- 4** Rimuovere il filtro dell'aria.
Sollevare la manopola del filtro dell'aria ed estrarla tirandola in avanti.

- 5** Rimuovere la polvere dai filtri con un aspirapolvere oppure lavandoli con acqua.
Dopo aver lavato i filtri, lasciarli asciugare all'ombra.

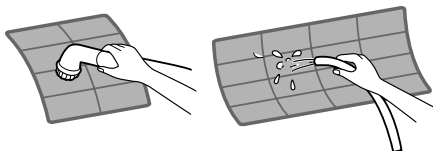

- 6** Inserire la sezione superiore del filtro dell'aria in modo che i suoi bordi destro e sinistro entrino nell'unità interna.

- 7** Chiudere il pannello mobile.
Afferrare il pannello mobile con la mano sinistra, e utilizzare la mano destra per abbassare il sostegno del pannello, quindi premere nei due punti indicati nella figura per chiudere il pannello. Se il pannello mobile è aperto, utilizzare il telecomando per eseguire le operazioni di avvio e arresto.
(Il pannello mobile può danneggiarsi, se si tenta di chiuderlo con la mano mentre è aperto.)

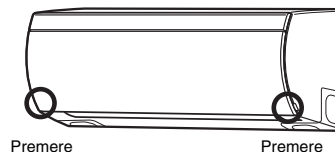

FUNZIONAMENTO E PRESTAZIONI DEL CONDIZIONATORE D'ARIA

Funzione di protezione a tre minuti

Una funzione di protezione impedisce per circa 3 minuti l'attivazione del condizionatore se viene riacceso subito dopo essere stato spento, oppure se viene acceso con l'interruttore di alimentazione. Questa funzione serve per proteggere l'apparecchio.

Caratteristiche di riscaldamento

Preriscaldamento

Il condizionatore d'aria non emette aria calda subito dopo l'accensione.

Quest'ultima fuoriesce dopo circa 5 minuti, una volta che si è riscaldato lo scambiatore di calore dell'unità interna.

Controllo dell'aria calda

Quando la temperatura ambiente raggiunge la temperatura impostata, la velocità della ventola viene ridotta automaticamente.

In questa fase l'unità esterna si arresta.

Sbrinamento

Se, durante il riscaldamento, sull'unità esterna si forma del ghiaccio, lo sbrinamento viene avviato automaticamente (per circa 5–10 minuti) per mantenere l'effetto di riscaldamento.

- Durante lo sbrinamento si arrestano le ventole sia dell'unità interna che di quella esterna.
- L'acqua prodotta durante lo sbrinamento viene scaricata dalla piastra di base dell'unità esterna.

Capacità di riscaldamento

Durante la funzione di riscaldamento, il calore viene assorbito all'esterno e viene rilasciato all'interno del locale. Questo sistema viene definito a pompa di calore. Se la temperatura esterna è eccessivamente bassa, si consiglia di utilizzare il condizionatore d'aria in combinazione con un altro dispositivo di riscaldamento.

Considerazioni relative all'accumulo della neve



Per l'unità esterna, scegliere una posizione in cui essa non risulti soggetta all'accumulo di neve, foglie o altri detriti associati alle varie stagioni. È importante che il getto d'aria dell'unità esterna non venga ostruito, in quanto ciò potrebbe compromettere il rendimento della funzione di riscaldamento o di raffreddamento. Nella modalità di riscaldamento e con temperature esterne inferiori allo zero, l'acqua di scarico prodotta dallo sbrinamento automatico dell'unità esterna può accumularsi e gelare. È pertanto importante predisporre un sistema di scarico o di drenaggio adeguato.

ATTENZIONE (solo per il modello RAS-***-ND)

Nella piastra di base dell'unità esterna è installata una resistenza. Quando la temperatura dell'aria esterna è bassa, la resistenza si attiva per riscaldare la piastra di base, anche se l'unità non è in funzione, in modo da non far accumulare la neve all'interno dell'unità esterna. Non utilizzare l'ugello di scarico in dotazione per scaricare l'acqua. Scaricare l'acqua direttamente da tutti i fori di scarico. Lasciare uno spazio di almeno 50 cm sotto l'unità esterna, in modo che l'acqua di scarico non si congeli e ostruisca i fori di scarico.

Mancanze di corrente

Se durante il funzionamento si verifica una mancanza di corrente, l'unità si arresta completamente.

- Al ritorno della corrente, la spia OPERATION (di funzionamento) (verde) dell'unità interna inizia a lampeggiare.
- Per riavviare il funzionamento, premere il tasto  del telecomando.
- I fulmini o la presenza di radiotelefoni per auto in funzione nelle vicinanze possono causare problemi di funzionamento dell'unità. Spegnere e riaccendere l'interruttore di alimentazione. Per riavviare il funzionamento, premere il tasto  del telecomando.

Condizioni di funzionamento del condizionatore d'aria

Per garantire un rendimento adeguato, azionare il condizionatore d'aria nelle seguenti condizioni di temperatura.

Raffreddamento	Temperatura esterna:	fra -10°C e 46°C
	Temperatura nel locale:	fra 21°C e 32°C
ATTENZIONE		
Umidità relativa nel locale: inferiore all'80%. Facendo funzionare il condizionatore al di fuori di tale campo, si può provocare la formazione di condensa sulla sua superficie.		
Riscaldamento	Temperatura esterna:	fra -15°C e 24°C
	Temperatura nel locale:	Inferiore a 28°C
Deumidificazione	Temperatura esterna:	fra -10°C e 46°C
	Temperatura nel locale:	fra 21°C e 32°C
Riscaldamento a 8°C	Impostazione della temperatura:	fra 5°C e 13°C

Utilizzando il condizionatore d'aria in condizioni diverse da quelle sopra indicate, è possibile che si attivino le funzioni di protezione e sicurezza.

INDIVIDUAZIONE E RIPARAZIONE DEI GUASTI

ATTENZIONE

Al verificarsi di una delle condizioni descritte di seguito, arrestare immediatamente il condizionatore d'aria, spegnere l'interruttore di alimentazione principale e rivolgersi al proprio rivenditore.

- Gli indicatori lampeggiano a intervalli brevi (5 Hz). Ripristinare l'interruttore automatico da 2 a 3 minuti dopo avere spento l'interruttore principale. Nonostante il ripristino appena eseguito, gli indicatori continuano a lampeggiare.
- Il fusibile dell'alimentazione principale si brucia spesso oppure l'interruttore automatico si attiva spesso.
- Nel condizionatore d'aria sono penetrati corpi estranei o acqua.
- Presenza di altre condizioni anomale.

Prima di richiedere interventi di assistenza tecnica o di riparazione, verificare i punti descritti di seguito.

L'apparecchio non funziona

- L'interruttore di alimentazione principale è spento.
- L'interruttore automatico è stato attivato per interrompere l'alimentazione.
- Il fusibile dell'alimentazione principale è bruciato.
- Si è verificata una mancanza di corrente.
- Le batterie del telecomando sono esaurite.
- È attivo il timer di accensione (ON).
- Come misura di protezione, il condizionatore d'aria non funziona per 3 minuti subito dopo la riaccensione o dopo l'accensione dell'alimentazione principale.

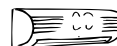

Scarso rendimento della funzione di raffreddamento o di riscaldamento

- La presa o la mandata d'aria dell'unità esterna è ostruita.
 - Vi sono porte o finestre aperte.
 - Il filtro dell'aria è intasato dalla polvere.
 - La feritoia di ventilazione non si trova nella posizione corretta.
 - La velocità impostata per la ventola è bassa.
 - Il condizionatore d'aria è in modalità di funzionamento DEUMIDIFICAZIONE o SLEEP MODE.
 - La temperatura impostata è troppo alta (durante il raffreddamento).
 - La temperatura impostata è troppo bassa (durante il riscaldamento).
 - Il condizionatore d'aria viene utilizzato in condizioni che non rientrano in quelle di funzionamento? (☞ vedere pagina 23.)
 - Il dispositivo di protezione potrebbe venire attivato qualora si verifici una variazione nella tensione, la presa d'aria sia ostruita o un'altra condizione provochi un carico eccessivo sulla macchina.
- Rimuovere la causa del problema, e dopo circa 30 secondi riattivare l'interruttore automatico.



Controlli da eseguire

Formazione di condensa sul lato posteriore dell'unità interna

- La condensa che si forma sul lato posteriore dell'unità interna viene raccolta e scaricata automaticamente.

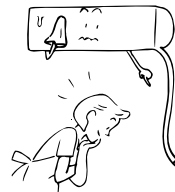

Rumorosità anomala dell'unità interna o esterna

- Nel caso di improvvisi sbalzi di temperatura, l'unità interna o quella esterna può emettere un rumore insolito (quale un ticchettio o un gorgoglio) dovuto all'espansione/contrazione dei componenti o ad una variazione di flusso del refrigerante.

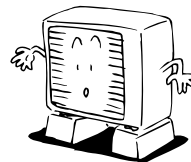

L'aria nel locale ha un odore strano.

Il condizionatore d'aria rilascia un cattivo odore.

- Vengono rilasciati nell'ambiente gli odori assorbiti da pareti, tappeti, mobili, indumenti o altro.
- Durante la funzione PURE, viene prodotta una piccola quantità di ozono, di cui si potrebbe avvertire l'odore.

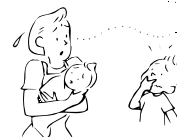

La spia OPERATION (di funzionamento) lampeggia.

- La spia lampeggia (1 Hz) quando viene ripristinata l'alimentazione dopo una mancanza di corrente oppure quando viene acceso l'interruttore di alimentazione principale.



Formazione di ghiaccio sull'unità esterna durante il riscaldamento.

Fuoriuscita di acqua dall'unità esterna.

- Talvolta, durante il riscaldamento, sull'unità esterna si forma del ghiaccio. In tal caso, l'unità esegue automaticamente un'operazione di sbrinamento (da 2 a 10 minuti) per migliorare l'efficienza del riscaldamento.
- Durante lo sbrinamento, viene interrotta la mandata d'aria sia dell'unità interna che di quella esterna.
- Quando il flusso del refrigerante viene variato per lo sbrinamento, si sente un sibilo.
- L'acqua prodotta dallo sbrinamento automatico durante il riscaldamento viene scaricata dall'unità esterna.

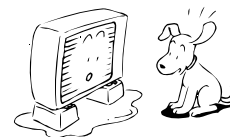

Il getto dell'aria cambia anche se il tasto FAN non è impostato nella modalità AUTO.

- Quando la temperatura del getto d'aria si abbassa durante il riscaldamento, il condizionatore varia o arresta automaticamente la mandata d'aria dell'unità interna, per evitare che le persone presenti nell'ambiente avvertano freddo.

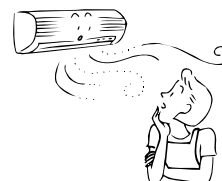

L'unità esterna emette del vapore bianco formato da aria fredda o acqua.

- Il condizionatore può occasionalmente emettere del vapore, dall'unità interna durante il raffreddamento oppure dall'unità esterna durante lo sbrinamento.



Funzionamento automatico delle feritoie di ventilazione verticali

- Quando la temperatura nell'ambiente o quella esterna è elevata durante il riscaldamento, le feritoie di ventilazione verticali si chiudono una volta e poi si riportano automaticamente alla posizione impostata inizialmente.



Prima di richiedere interventi di assistenza tecnica o di riparazione, verificare i punti descritti di seguito.

Si accende la spia PURE (arancione).

- La spia si può accendere se il pannello mobile non è chiuso saldamente.

Suoni emessi dall'unità interna

- L'unità ionizzatore potrebbe produrre rumori quali ronzii, scatti o vibrazioni durante l'operazione di purificazione elettrica dell'aria o di pulizia.
- Quando viene attivata l'alimentazione o il condizionatore d'aria viene arrestato, le feritoie di ventilazione verticali possono emettere un suono di vibrazioni o picchietto.
- In seguito alle variazioni di temperatura, si può verificare l'espansione o la contrazione di alcuni componenti, e ciò può produrre un suono di colpi.
- Il fluire del refrigerante può produrre il suono di un sibilo o di un gorgoglio.
- Quando il condizionatore d'aria attiva la funzione di sbrinamento durante il riscaldamento, si può avvertire il rumore di un sibilo.
- Quando si apre e si chiude il pannello mobile, viene emesso un suono di funzionamento.





Suoni emessi dall'unità esterna

- Quando il condizionatore d'aria attiva la funzione di sbrinamento durante il riscaldamento, si può avvertire un mormorio.



Non si tratta di guasti.

INDIVIDUAZIONE E RIPARAZIONE DEI GUASTI (Telecomando)

Prima di richiedere interventi di assistenza tecnica o di riparazione, verificare i punti descritti di seguito.

Il telecomando non funziona normalmente.		
Sintomi	Cause	Soluzione possibile
La modalità operativa cambia.	<ul style="list-style-type: none"> Verificare se la modalità (MODE) visualizzata sul display sia AUTO. <p style="text-align: center;">AUTO</p>	La velocità della ventola e la direzione dei deflettori non possono essere cambiate durante la modalità AUTO. Se si premono i tasti SWING, FIX o FAN durante la modalità AUTO, la modalità si cambia in quella A.
Non si riesce a cambiare la velocità della ventola.	<ul style="list-style-type: none"> Verificare se la modalità (MODE) visualizzata sul display sia : DEUMIDIFICAZIONE. <p> : DEUMIDIFICAZIONE</p>	Quando è selezionata la funzione di deumidificazione, la velocità della ventola viene regolata automaticamente dal condizionatore d'aria. La velocità della ventola è selezionabile durante le funzioni  RAFFREDDAMENTO e  RISCALDAMENTO.

Il display si spegne		
Sintomi	Cause	Descrizione
Gli indicatori presenti sul display non vengono visualizzati dopo un breve tempo.	<ul style="list-style-type: none"> Controllare se il programma con timer sia terminato quando sul display viene visualizzato l'indicatore OFF TIMER (Timer di spegnimento). 	Una volta terminato il tempo impostato, il condizionatore d'aria si arresta.
Il display TIMER si spegne dopo un breve periodo di tempo.	<ul style="list-style-type: none"> Controllare se il programma con timer si sia attivato quando sul display è apparsa l'indicazione ON TIMER (Timer di accensione). <p style="text-align: center;"> : ON</p>	Al raggiungimento dell'ora impostata per il timer di accensione (ON), il condizionatore d'aria si accende automaticamente e l'indicatore del timer di accensione si spegne.

Non viene emesso il segnale acustico di ricezione		
Sintomi	Cause	Descrizione
Alla pressione del tasto  , l'unità interna non emette alcun segnale acustico di ricezione.	<ul style="list-style-type: none"> Verificare che, quando si preme il tasto , il trasmettitore di segnali infrarossi del telecomando sia correttamente puntato in direzione del ricevitore dell'unità interna. 	Puntare il trasmettitore di segnali infrarossi del telecomando in direzione del ricevitore dell'unità interna, quindi premere ripetutamente il tasto  .

SPECIFICHE TECNICHE

Tipo		Tipo Split a ciclo inverso			
Modello		Unità interna	Unità esterna	Unità interna	Unità esterna
		RAS-07PKVP-E RAS-07PKVP-ND	RAS-07PAVP-E RAS-07PAVP-ND	RAS-10PKVP-E RAS-10PKVP-ND	RAS-10PAVP-E RAS-10PAVP-ND
Alimentazione		220-240 V ~50 Hz 220-230 V ~60 Hz		220-240 V ~50 Hz 220-230 V ~60 Hz	
Capacità di raffreddamento (kW) CAPA.		2,0		2,5	
Capacità di riscaldamento (kW) CAPA.		2,5		3,0	
Corrente di raffreddamento (A) AMP.		0,21-0,19	1,86-1,70	0,21-0,19	2,19-2,01
Potenza di raffreddamento (W) WATT.		25	330	25	450
Corrente di riscaldamento (A) AMP.		0,21-0,19	2,35-2,15	0,21-0,19	2,56-2,35
Potenza di riscaldamento (W) WATT.		25	415	25	535
Dimensioni	Larghezza (mm)	790	780	790	780
	Altezza (mm)	295	550	295	550
	Profondità (mm)	242	290	242	290
Peso netto (kg)		12	39	12	39

Tipo		Tipo Split a ciclo inverso			
Modello		Unità interna	Unità esterna	Unità interna	Unità esterna
		RAS-13PKVP-E RAS-13PKVP-ND	RAS-13PAVP-E RAS-13PAVP-ND	RAS-16PKVP-E RAS-16PKVP-ND	RAS-16PAVP-E RAS-16PAVP-ND
Alimentazione		220-240 V ~50 Hz 220-230 V ~60 Hz		220-240 V ~50 Hz 220-230 V ~60 Hz	
Capacità di raffreddamento (kW) CAPA.		3,5		4,5	
Capacità di riscaldamento (kW) CAPA.		4,0		5,5	
Corrente di raffreddamento (A) AMP.		0,24-0,22	3,44-3,15	0,27-0,25	5,54-5,08
Potenza di raffreddamento (W) WATT.		30	740	35	1.195
Corrente di riscaldamento (A) AMP.		0,24-0,22	3,77-3,46	0,27-0,25	5,97-5,47
Potenza di riscaldamento (W) WATT.		30	810	35	1.305
Dimensioni	Larghezza (mm)	790	780	790	780
	Altezza (mm)	295	550	295	550
	Profondità (mm)	242	290	242	290
Peso netto (kg)		12	40	12	40

Tipo		Tipo Split a ciclo inverso	
Modello		Unità interna	Unità esterna
		RAS-18PKVP-E RAS-18PKVP-ND	RAS-18PAVP-E RAS-18PAVP-ND
Alimentazione		220-240 V ~50 Hz 220-230 V ~60 Hz	
Capacità di raffreddamento (kW) CAPA.		5,0	
Capacità di riscaldamento (kW) CAPA.		6,0	
Corrente di raffreddamento (A) AMP.		0,30-0,28	6,68-6,12
Potenza di raffreddamento (W) WATT.		40	1.450
Corrente di riscaldamento (A) AMP.		0,30-0,28	6,86-6,29
Potenza di riscaldamento (W) WATT.		40	1.500
Dimensioni	Larghezza (mm)	790	780
	Altezza (mm)	295	550
	Profondità (mm)	242	290
Peso netto (kg)		12	40

• Le presenti specifiche sono soggette a variazioni senza preavviso allo scopo di apportare miglioramenti e/o modifiche al prodotto.

Il rendimento del condizionatore d'aria, come specificato, si basa su dati rilevati alle condizioni descritte di seguito.

Per il raffreddamento

Temperatura dell'aria aspirata °C			
Gruppo serpentine interne		Gruppo serpentine esterne	
Termometro asciutto	Termometro bagnato	Termometro asciutto	Termometro bagnato
27	19	35	24

Per il riscaldamento

Temperatura dell'aria aspirata °C			
Gruppo serpentine interne		Gruppo serpentine esterne	
Termometro asciutto	Termometro bagnato	Termometro asciutto	Termometro bagnato
20	—	7	6

Informazioni secondo la direttiva sull'EMC (compatibilità elettromagnetica) 2004/108/CE	
(Nome del produttore)	TOSHIBA CARRIER CORPORATION
(Indirizzo, città, nazione)	336 Tadehara, Fuji-shi, Shizuoka-ken, 416-8521 Giappone
(Nome dell'importatore/Distributore nell'UE)	Toshiba Carrier UK Ltd.
(Indirizzo, città, nazione)	Porsham Close, Belliver Industrial Estate, PLYMOUTH, Devon, PL6 7DB. Regno Unito

TOSHIBA CARRIER CORPORATION