

Rowenta

DW7000

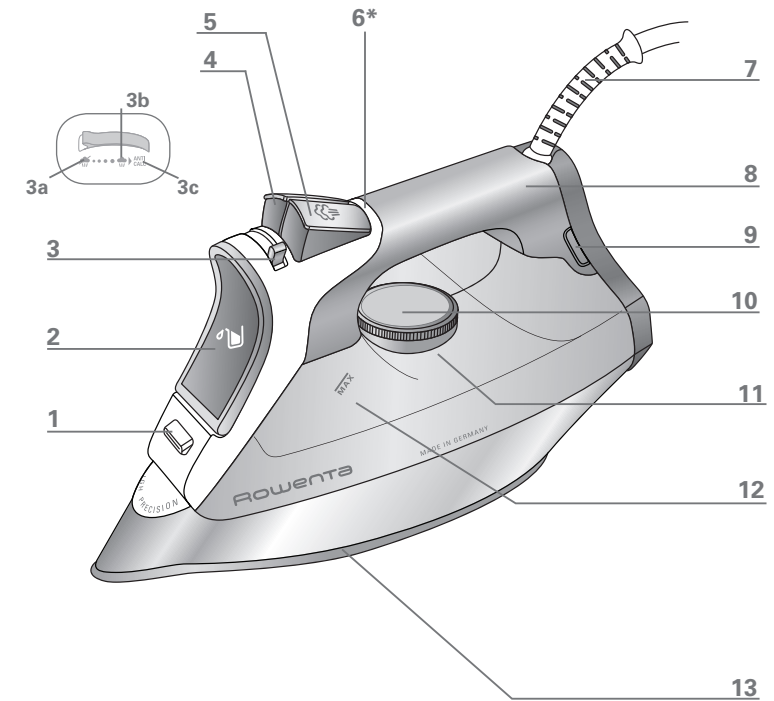

EN
NL
DE
FR
IT
ES
PT
EL
TR
DA
SV
FI
NO
AR



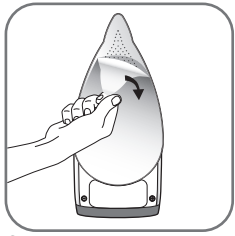

fig. 1

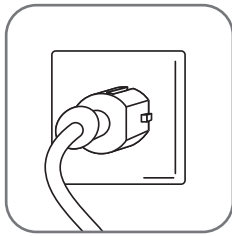

fig. 2

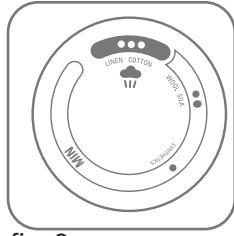

fig. 3

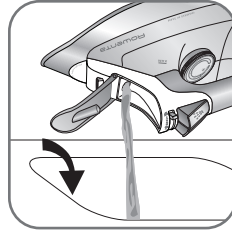

fig. 16

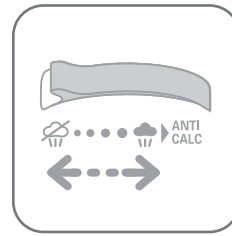

fig. 17

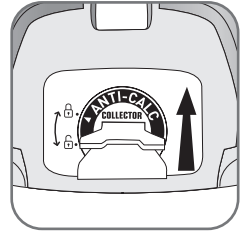

fig. 18



fig. 4

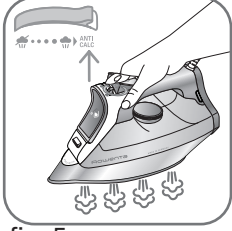

fig. 5



fig. 6

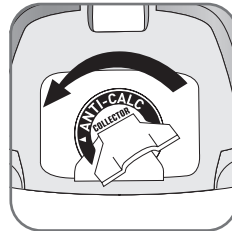

fig. 19

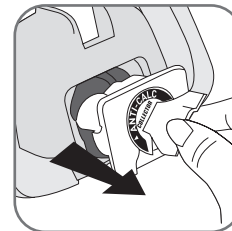

fig. 20

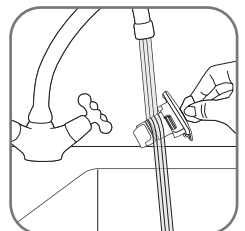

fig. 21



fig. 7

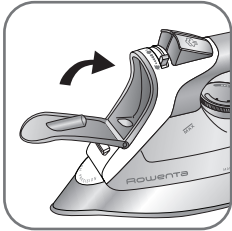

fig. 8

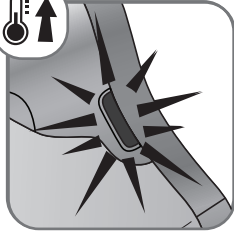

fig. 9

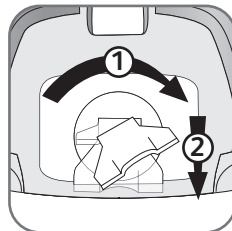

fig. 22

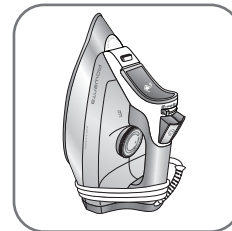

fig. 23

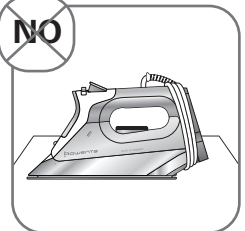

fig. 24

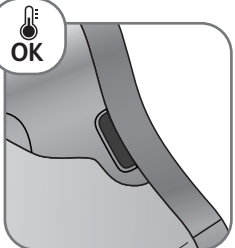

fig. 10

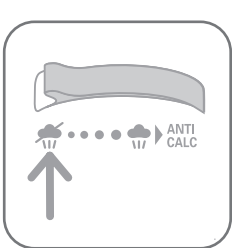

fig. 11

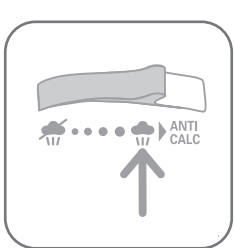

fig. 12

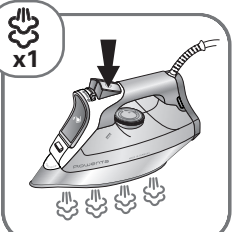

fig. 13

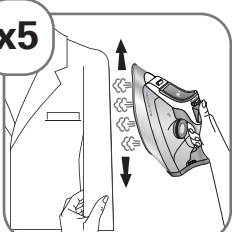

fig. 14

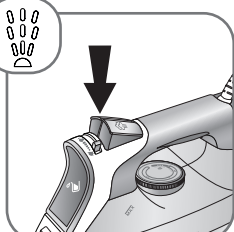







fig. 15

- | | | | |
|---|---|----|---|
| 1 | Spray nozzle | 5 | Shot of steam button  |
| 2 | Filling inlet
(with slide-button opening) | 6 | Auto-off indicator light* |
| 3 | Variable steam control | 7 | Cord |
| | a Dry ironing  | 8 | Handle |
| | b Steam max. position  | 9 | Thermostat control light |
| | c Anti Calc | 10 | Temperature control dial |
| 4 | Spray button  | 11 | Water tank |
| | | 12 | Maximum water level indicator |
| | | 13 | Soleplate |

SAFETY INSTRUCTIONS

- Please read these instructions carefully and keep them for further references.
 - Never leave the appliance unattended when it is connected to a power source; if it has not cooled down for approximately 1 hour.
 - The iron must be used and rested on a flat, stable, heat-resistant surface.
 - When you place the iron on the iron rest, make sure that the surface on which you place it is stable.
 - Always unplug your appliance: before filling, or rinsing the water tank, before cleaning it, after each use.
 - Children must be supervised to ensure that they do not play with the appliance.
 - Keep the iron and its cord out of reach of children less than 8 years of age when it is energized or cooling down.
 - This appliance can be used by children aged from 8 years and above and persons with reduced physical, sensory or mental capabilities, or lack of experience and knowledge, if they have been given supervision or instruction concerning use of the appliance in a safe way and understand the hazards involved.
 - Cleaning and user maintenance shall not be made by children without supervision.
 - The appliance must not be used if it has fallen to the floor, shows evident of damage, leaks or fails to function correctly. Never dismantle you appliance. To avoid any danger, have it inspected in an approved service centre.
-  • The surfaces which are marked with this sign and the soleplate are very hot during the use of the appliances. Don't touch these surfaces before the iron is cooled down.
- If the electric power cord is damaged, it must be replaced by an Approved Service Centre in order to prevent any danger.

IMPORTANT RECOMMENDATIONS

- The voltage of your electrical installation must correspond to that of the iron (220-240V). Always plug your iron into an earth socket. Connecting to the wrong voltage may cause irreversible damage to the iron and will invalidate the guarantee.
- If you are using a mains extension lead, ensure that it is corrected rated (16A) with an earth, and is fully extended.
- Do not unplug your appliance by pulling on the cord.
- Never immerse your steam iron in water or any other liquid. Never hold it under the water tap.
- Never touch the electric cord with the soleplate of the iron.
- Your appliance gives off steam, which may cause burns, especially when you are ironing close to the edge of your ironing board.
- Never direct the steam towards people or animals.
- For your safety, this appliance conforms to the applicable standards and regulations (Low Voltage, Electromagnetic Compatibility, Environmental Directives).
- This product has been designed for domestic use only. Any commercial use, inappropriate use or failure to comply with the instructions, the manufacturer accepts no responsibility and the guarantee will not apply.

WARNING! For Iron models with anti-calc collector :

- Do not open and remove the anti-calc collector tray from the appliance during use.
- Only use the anti-calc collector tray that is supplied with the appliance. Do not use other tray on the appliance.
- Do not fill water, perfume, vinegar, starch, descaling agents, ironing aids or other chemicals at the channel of the anti-calc collector tray.
- Do not insert your finger or pointed objects into the channel of the anti-calc collector tray.

Environment protection first !

- ① Your appliance contains valuable materials which can be recovered or recycled.
- ➔ Leave it at a local civic waste collection point.



Keep these instructions

BEFORE USE

Warning ! Remove any labels from the soleplate before heating up the iron.

Warning ! Before using your iron with the steam function for the first time, we recommend that you operate it in a horizontal position for a few moments, away from your linen, i.e. press the Shot of Steam button a few times.

During the first few uses, a harmless odour and a small amount of smoke may be given off.

This has no effect on the use of the iron and will disappear quickly.

1 • What water may be used ?

Your iron has been designed to operate using untreated tap water. If in doubt, check with your local water authority. However, if your water is very hard, you can mix 50% untreated tap water with 50% distilled or demineralised water.

IMPORTANT Heat concentrates the elements contained in water during evaporation. The types of water listed below contain organic waste or mineral elements that can cause spitting, brown staining or premature wear of the appliance : water from clothes dryers, scented or softened water, water from refrigerators, batteries or air conditioners, pure distilled or demineralised water or rain water should not be used in your iron. Also do not use boiled, filtered or bottled water.

IRONING BOARD: Due to the powerful steam output, a mesh type ironing board must be used to allow any excess steam to escape and to avoid steam venting sideways.

USE

2 • Filling the water tank



IMPORTANT Before filling the water tank, unplug the iron and set the steam control to dry position .

Tilt the iron. Open the filling inlet (fig.6). Pour in water up to the max mark (fig.7). Tilt the iron. Open the filling inlet (fig.6). Pour in water up to the max mark (fig.7). Close the filler inlet (fig.8) and return the iron to the horizontal.

3 • Setting the temperature

Set the iron temperature to suit the type of material using the temperature control dial (fig.3).

Temperature control*: The temperature control light indicates that the soleplate is heating up. When the temperature control light goes off (fig.10), the set temperature is reached and you can begin ironing.

Ironing label	Fabric	Temperature control
	Synthetic fibres, e.g. viscose, polyester...	•
	Silk, wool	••
	Cotton, linen	•••

IMPORTANT The iron takes longer to cool down than to heat up. We recommend that you start with fabrics to be ironed at a low temperature. For mixed fabrics set the temperature for the most delicate fabric.

TIP Always spray starch onto the reverse side of the fabric to be ironed.

4 • Dry ironing

Set the variable steam control to  (fig.11) and set the temperature to suit the type of material (care points •, ••, •••).

5 • Steam ironing

You can steam iron from temperature setting •• upwards.

Steam function : The steam quantity can be set to between no steam (minimum steam quantity) and  (maximum steam quantity) (fig.12).

We recommend setting to maximum steam quantity  only when the iron is at temperature setting •••.

6 • Shot of steam

(from temperature setting •• upwards)

Press the shot of steam button  to generate a powerful jet of steam (fig.13).

Wait a few seconds between each shot before pressing the button again.

7 • Vertical shot of steam

(from temperature setting •• upwards)

TIP Hold the iron 10 to 20 centimetres away from the garment to avoid burning delicate fabrics.

Hold the iron to the vertical and press the shot of steam button ( fig.14) to remove creases from suits, jackets, skirts, hanging curtains etc.

IMPORTANT Never direct the steam at persons or animals!

8 • Spray

Press the spray button  to dampen stubborn creases (fig.15).

9 • Anti-Drip system

This prevents water escaping from the soleplate when the temperature is too low.

10 • Automatic electronic 3-position cut-out*

If, although switched on, the appliance is not moved, it will automatically switch off and the auto off light will blink after the following intervals:

- After 30 sec., if the iron is left resting on the soleplate or lying on its side.
- After 8 mins., if the iron is left resting on its heel.

To switch the iron back on, move the iron gently.

AFTER USE

11 • Emptying

Unplug the iron (fig.4), pour away remaining water (fig.16) and set steam control to . Open and close the steam control several times (fig.17) to prevent the valve hole into the steam chamber from scaling or blocking up.

12 • Storing

Allow the appliance to cool down before storing the iron standing on its heel (fig.23).

IMPORTANT Do not wind the cord around the hot soleplate. Never store your iron placed down on the soleplate.

MAINTENANCE AND CLEANING

IMPORTANT Unplug and allow the iron to fully cool down before maintenance and cleaning.

13 • Anti-scale system

Your iron contains an anti-scale cartridge to reduce scale deposits. This considerably prolongs the operational life of your iron.

The anti-scale cartridge is an integral part of the water tank and does not need to be replaced.

14 • Descale your steam iron easily

Do not put any descaling products (vinegar, industrial descaling agents...) to rinse out your iron: they could damage it (fig.16).

To prolong the steam performance, your iron is equipped with an integrated limescale collector. This collector, which is located on the iron's support base, automatically collects limescale -when parking on the rear cover- that forms inside the iron.

It is recommended that you clean the collector every 2 months. The amount of scale collected will depend on the hardness of the water.

BE CAREFUL: this operation should only be carried out when the iron has been unplugged for more than one hour and has cooled down completely.

To carry out this operation, the steam iron must be close to a sink so that water can flow from the tank when opened.

Hold the iron in one hand and tilt it slightly, pointing the soleplate upwards.

To descale the iron:

Once the steam iron has completely cooled down, raise and turn the tab to unlock it (fig.18-19)

Remove the collector from the iron, it contains the limescale collected in the iron (fig.20)

To clean the collector thoroughly rinse in water to remove the limescale inside (fig.21).

Reposition the collector in its housing and turn the tab a quarter turn to the right in order to lock the collector and ensure it is watertight (fig.22).

WARNING! Never use your iron without the limescale collector correctly mounted. Make sure that the collector is locked. Scalding!

In addition to this regular maintenance it is recommended after each emptying of the Collector (every 2 months) to use the AntiCalc function. In very hard water areas, the cleaning process should be done more often.

WARNING: The iron does not work without scale collector .

15 • Anti Calc function

(prolongs the life of the iron)

The Anti Calc function flushes dirt and scale particles out of the steam chamber.

IMPORTANT Do not use descaling agents, as these damage the lining of the steam chamber and so may impair the steam function.

Fill the water tank with untreated tap water up to the max mark and heat the iron to the ●●● temperature. Unplug the iron and hold it over a sink horizontally. Hold the steam control into the Anti Calc position (fig.5) : steam will now begin to build up. After a few seconds water will emerge from the soleplate, rinsing dirt and scale particles out of the steam chamber.

Move the steam control to ☰ position after approx. 1 minute.

Plug in the iron and allow the iron to heat up again. Wait until the remaining water has evaporated. Unplug from the mains and allow the iron to fully cool down.

When cool, the soleplate can be wiped with a damp cloth.

TIP Use the Anti Calc function approx. every 2 weeks.
If the water is very hard, clean the iron weekly.

16 • Cleaning the iron

When the appliance has cooled down, wipe it down with a damp cloth or sponge, as required.

Remove the dirt from the soleplate with a damp cloth or sponge.

A professional cleaning kit ZD100D1 is available as accessory.**

* depending on model

** depending on countries

IMPORTANT Do not use sharp or abrasive cleaning agents or objects to clean soleplate and other parts of the iron.
If the appliance has been standing unused for long periods, use the Anti Calc function (see § 15).

PROBLEMS?

Problems	Cause	Solution
The iron is plugged in, but the soleplate of the iron remains cold.	No mains supply.	Check that the mains plug is properly inserted or try plugging the iron into a different socket.
	Temperature control set too low.	Set the temperature control to a higher temperature.
	The automatic electronic cut-out* is active.	Move your iron.
None or too little steam is being emitted.	Steam control set on dry position  .	Turn the steam control to the required setting area.
	Not enough water in the water tank.	Fill the water tank.
	Anti-Drip* is active (§ 11).	Wait for the soleplate to reach the correct temperature.
Brown streaks come through the holes in the soleplate and stain the linen.	Residues in the steam chamber or on the soleplate.	Use the Anti Calc function then clean your iron.
	Use of chemical descaling agents.	Do not add any descaling agents to the water in the water tank. Use the Anti Calc function and clean your iron.
	Fabric fibres have accumulated in the holes of the soleplate and are burning.	Clean the soleplate with a non-metallic sponge. Vacuum the holes of the soleplate from time to time.
	Your linen is not rinsed sufficiently or you have ironed a new garment before washing it.	Ensure linen is rinsed thoroughly to remove any soap deposits or chemicals on new garments which may be sucked by the iron.
	Use of starch.	Always spray starch onto the reverse side of the fabric to be ironed and clean your iron soleplate.
	Pure distilled / demineralised or softened water is being used.	Only use untreated tap water or mix half tap water with half distilled/ demineralised water. Use the Anti Calc function and clean your iron.
Iron is leaking.	Overuse of shot of steam button.	Allow more time between each shot.
	Soleplate temperature too low .	Set the temperature control to a higher temperature.

BESCHRIJVING VAN HET APPARAAT

- | | | | |
|---|---------------------------------|----|-------------------------------------|
| 1 | Sproeiopening | 7 | Snoer |
| 2 | Vulopening met schuifknop | 8 | Handgreep |
| 3 | Stoomregelaar | 9 | Controlelampje temperatuur |
| | a Droog strijken (geen stoom) ☞ | 10 | Thermostaatknop/temperatuurregelaar |
| | b Maximale stoom ☞ | 11 | Waterreservoir |
| | c Anti Calc (zelfreiniging) | 12 | Aanduiding maximum waterniveau |
| 4 | Sproeiknop ☞ | 13 | Strijkzool |
| 5 | Knop voor extra-stoomstoot ☞ | | |
| 6 | Auto-off waarschuwinglampje* | | |

VEILIGHEIDSVOORSCHRIFTEN

- Lees deze instructies zorgvuldig en bewaar ze zodat u ze in de toekomst kunt raadplegen.
- Laat het apparaat nooit zonder toezicht wanneer het aangesloten is op het netwerk; als het niet eerst heeft afgekoeld gedurende ongeveer 1 uur.
- U dient het strijkijzer te gebruiken op een vlak, stabiel en warmtebestendig oppervlak.
- Als u het strijkijzer plaatst op de steun voor het strijkijzer zorg er dan voor dat het oppervlak waarop u het plaatst, stabiel is.
- Koppel uw apparaat altijd los: voordat u de watertank vult, spoelt, schoonmaakt of nadat u deze gebruikt heeft.
- Er dient steeds toezicht te zijn op de kinderen om ervoor te zorgen dat ze niet met het apparaat spelen.
- Zorg ervoor dat u het strijkijzer en het snoer steeds buiten het bereik van kinderen jonger dan 8 jaar houdt wanneer het apparaat aangeschakeld is of aan het afkoelen is.
- Dit apparaat kan worden gebruikt door kinderen vanaf 8 jaar en personen met beperkte fysieke, zintuiglijke of mentale capaciteiten of een gebrek aan ervaring en kennis, als er toezicht is of instructies werden gegeven over het gebruik van het apparaat op een veilige manier en ze de mogelijke gevaren begrijpen.
- Kinderen mogen het apparaat nooit schoonmaken en onderhouden zonder toezicht.
- Het apparaat dient te worden gebruikt als het op de grond is gevallen, tekenen van schade, lekken of defecten vertoont of niet correct werkt. Demonteer het apparaat nooit. Om elk gevaar te voorkomen, zorg ervoor dat u het laat inspecteren in een erkend servicecentrum.



- De oppervlakken waarop dit teken staat en het strijkoppervlak zijn zeer heet wanneer het apparaat wordt gebruikt. Raak deze oppervlakken niet aan voordat het strijkijzer is afgekoeld.
- Als het elektrische snoer beschadigd is, dient deze te worden vervangen door een erkend servicecentrum om gevaarlijke situaties te voorkomen.

BELANGRIJKE AANBEVELINGEN

- De netspanning van uw elektrische installatie moet overeenstemmen met die van het strijkijzer (220-240V). Sluit uw strijkijzer altijd aan op een stopcontact met aarding. Als u het apparaat aansluit op de verkeerde netspanning kan dit onherstelbare schade veroorzaken aan het strijkijzer en is de garantie niet langer geldig.
- Als u gebruik maakt van een verlengdraad die u aansluit op het netwerk zorg er dan voor dat deze correct geaard is (16A) en volledig uitgestrekt is.
- Trek niet aan het netsnoer om de stekker van het apparaat uit het stopcontact te halen.
- Dompel uw stoomstrijkijzer nooit onder in water of een andere vloeistof. Houd het nooit onder de waterkraan.
- Raak het snoer nooit aan met het strijkoppervlak van het strijkijzer.
- Uw apparaat geeft stoom af, wat kan leiden tot brandwonden, vooral wanneer u strijkt in de buurt van de rand van uw strijkplank.
- Houd de stoom nooit in de richting van mensen of dieren.
- Om veiligheidsredenen voldoet dit apparaat aan de van toepassing zijnde normen en regelgeving (lage spanning, elektromagnetische compatibiliteit, milieुरichtlijnen).
- Dit product is uitsluitend voor huishoudelijk gebruik bestemd. Bedrijfsmatig gebruik, verkeerd gebruik of niet-naleving van de gebruiksaanwijzing doet de aansprakelijkheid van de fabrikant vervallen en maakt de garantie ongeldig.

OPGELET! Voor strijkijzers met kalkverzamelaar:

- De cassette met de kalkverzamelaar mag niet worden geopend of verwijderd uit het apparaat tijdens gebruik.
- Gebruik enkel de kalkverzamelaarcassette die bij het apparaat wordt geleverd. Andere cassettes zijn niet geschikt voor gebruik in het apparaat.
- Gebruik de opening van de kalkverzamelaarcassette niet voor het bijvullen van water, parfum, azijn, stijfsel, ontkalkingsmiddelen, strijkmiddelen of andere chemische producten.
- Steek uw vingers of scherpe voorwerpen niet in de opening van de kalkverzamelaarcassette.

Wees vriendelijk voor het milieu !

- ① Uw apparaat bevat materialen die geschikt zijn voor hergebruik.
- ② Lever het in bij het milieustation in uw gemeente of bij onze technische dienst.



Lees de gebruiksaanwijzing aandachtig door

IN GEBRUIK NEMEN

Let op! Verwijder de eventuele etiketten van de strijkzool voordat u het strijkijzer aanzet (afhankelijk van model).

Let op! Als u voor het eerst stoom gaat gebruiken, raden wij u aan het strijkijzer even in horizontale positie te laten werken. Houd het hierbij niet boven uw strijkgoed. Druk op dezelfde wijze enkele malen op de extra-stoomknop. De eerste keren dat u uw strijkijzer gebruikt, kan er een beetje rook en een onschadelijke geur vrijkomen. Dit heeft geen invloed op het gebruik van uw strijkijzer en zal snel verdwijnen.

1 • Wat voor water mag u gebruiken?

Zuiver leidingwater tot een hardheid van 17 °dH (= Duitse graad voor waterhardheid) kan gebruikt worden. Bij harder water raden wij u aan het kraanwater voor de helft te mengen met gedistilleerd of gedemineraliseerd water.

Voeg nooit iets toe aan de inhoud van het waterreservoir. Gebruik geen water uit droogmachines, geparfumeerd of verzacht water, water van koelkasten, accu's of airconditioners, puur gedistilleerd of gedemineraliseerd water of regenwater. Deze soorten water bevatten organische afvalstoffen of mineralen die zich door de invloed van warmte concentreren en waterdruppels, bruine vlekken, lekkage of een voortijdige slijtage van uw strijkijzer kunnen veroorzaken.

GEBRUIK

2 • Vullen van het reservoir



Voor het vullen van het waterreservoir de stekker uit het stopcontact trekken en de stoomregelaar op de stand "droog strijken" (niet stomen) zetten .

Houd het strijkijzer schuin. Open de vulopening (fig.6). Vul het reservoir met water tot aan de aanduiding max (fig.7). Sluit de vulopening (fig.8) voordat u het strijkijzer weer horizontaal houdt.

3 • Temperatuur instellen

Stel de strijkt temperatuur in met behulp van de thermostaatknop, al naar gelang de soort stof (fig. 3).

Controlelampje temperatuur*: Het controlelampje gaat uit wanneer de strijkzool de gewenste temperatuur heeft bereikt (fig.10).

Etiket wasgoed	Soort weefsel	Thermostaat-instelling
	Synthetische vezels bv. viscose, polyester	•
	zijde, wol	••
	katoen, linnen	•••

TIP : Omdat het afkoelen van de strijkzool langer duurt dan het opwarmen, adviseren wij u eerst de fijnere stoffen op de laagste stand te strijken. Kies voor kleding die uit diverse materialen bestaat, de temperatuur die geschikt is voor het meest kwetsbare weefsel.

Stijfsel altijd op de achterzijde van het strijkgoed sproeien.

4 • Strijken en stoomfuncties

Voor het strijken zonder stoom de stoomregelaar op  (fig.11) draaien en de temperatuur al naar gelang de soort stof instellen (punten •, ••, •••).

5 • Strijken met stoom

Vanaf de temperatuurinstelling •• kunt u met stoom strijken.

De stoomhoeveelheid kan tussen de stand  "geen stoom" (voor minimale stoom) en (maximale stoom) worden ingesteld.

Strijken met stoom* De instelling "maximale stoom"  raden wij alleen aan bij de temperatuurinstelling ••• (fig.12).

6 • Extra-stoomstoot

(vanaf temperatuurinstelling ••)

Druk af en toe op de extra-stoomknop  om hardnekkige vouwen te verwijderen (fig.13). Wacht enkele seconden voordat u opnieuw op deze knop drukt.

7 • Verticale stoomstoot

(vanaf temperatuurinstelling ••)

Om het verbranden van kwetsbare weefsels te voorkomen, moeten deze op ca. 10 tot 20 cm van het strijkijzer worden gehouden.

Voor het verwijderen van de kreukels (fig.14) uit hangende kledingstukken , gordijnen enz. houdt u het apparaat verticaal en u drukt hierbij op de extra-stoomknop.

Richt de stoom niet op personen en dieren. Behandel geen kledingstukken terwijl iemand deze aan heeft.

8 • Sprayfunctie

Voor het bevochtigen van hardnekkige vouwen drukt u op de sproeiknop  (fig.15).

9 • Druppelstop

De druppelstop zorgt ervoor dat waterdruppels op het strijkgoed worden voorkomen bij een te lage temperatuur van de strijkzool.

10 • Elektronische 3-standen-uitschakeling*

Als het ingeschakelde apparaat niet wordt bewogen, dan schakelt het na de volgende tijden automatisch uit:

- Na 30 seconden, als het strijkijzer op de zool staat of op de zijkant ligt.

- Na 8 minuten, als het strijkijzer op de achterkant staat.

NA HET STRIJKEN

11 • Het legen van het reservoir

Trek de stekker (fig.4) uit het stopcontact, giet het resterende water (fig.16) uit het reservoir en zet de stoomregelaar op ☹️ (droog / niet stomen). Open en sluit de stoomregelaar een paar keer (fig.17) om te voorkomen dat er verkalking of een blokkade plaatsvindt in de doorloop van de stoomkamer.

12 • Uw strijkijzer opbergen

Berg het apparaat vertikaal op (fig.23).

Wikkel het snoer niet om de nog hete zool.

REINIGING EN ONDERHOUD

BELANGRIJK. Haal altijd de stekker uit het stopcontact en laat het strijkijzer afkoelen voordat u het schoonmaakt en voor elke vorm van onderhoud.

13 • Anti-kalksysteem

Het in het strijkijzer ingebouwde anti-kalksysteem reduceert de kalkvorming. Daardoor wordt de levensduur van uw strijkijzer aanzienlijk verlengd. Het anti-kalksysteem is een vast onderdeel van het waterreservoir en hoeft niet te worden vervangen.

14 • Uw stoomstrijkijzer ontkalken

Gebruik geen ontkalkingsproducten (azijn, industriële ontkalkers, ...) om uw stoomstrijkijzer te spoelen: deze producten kunnen uw apparaat beschadigen.

- Om de levensduur van uw stoomstrijkijzer te verlengen, is het apparaat voorzien van een geïntegreerde kalkverzamelaar. Als u het ijzer op zijn achterkant neerzet, vangt deze verzamelaar in de achterkant van uw stoomstrijkijzer de kalk op die in het apparaat wordt gevormd.
- U wordt aangeraden om het opvangsysteem elke 2 maanden te reinigen. De hoeveelheid kalk in het apparaat is afhankelijk van de waterhardheid.

Opgelet ! Trek de stekker van het stoomstrijkijzer uit het stopcontact en wacht minstens één uur tot het apparaat volledig is afgekoeld alvorens het apparaat te ontkalken.

Ontkalk het stoomstrijkijzer in de buurt van de gootsteen. Als u het apparaat opent kan er immers water uit stromen.

- Neem het stoomstrijkijzer in één hand en houd het schuin, met de punt van de strijkzool naar boven gericht.

Werking

- Als het stoomstrijkijzer volledig is afgekoeld, tilt u het lipje van de kalkverzamelaar op en draait u er aan om het te ontgrendelen – fig.18- 19.
- Verwijder de verzamelaar uit het stoom strijkijzer. De verzamelaar vangt de kalkaanslag op – fig.20
- Spoel de verzamelaar met water om de kalkaanslag te verwijderen – fig.21.
- Plaats de verzamelaar opnieuw in de houder en draai het lipje een kwartslag naar rechts om de verzamelaar te vergrendelen en de afdichting te garanderen – fig.22

Opgelet! Het stoomstrijkijzer werkt niet zonder kalkverzamelaar. Zorg ervoor dat de verzamelaar gesloten is. Gevaar op brandwonden!

TIP: In aanvulling op het periodieke onderhoud raden we u aan om de antikalkfunctie te gebruiken telkens nadat u de kalkverzamelaar hebt leeggemaakt (om de twee maanden). Als u in een streek woont met erg hard water, moet het reinigingsproces vaker worden herhaald.d.

15 • anticalcfunctie (voor een langere levensduur)

Door de functie zelfreiniging worden vuil- en kalkdeeltjes uit de stoomkamer gespoeld.

Gebruik geen ontkalkingsmiddelen omdat deze de coating van de stoomkamer beschadigen en daardoor het stoomvermogen kan worden aangetast.

Het reservoir tot de max markering met leidingwater vullen en het strijkijzer op de maximale temperatuur ●● opwarmen. Het strijkijzer horizontaal boven een wasbak houden en de stoomregelaar naar de stand Anti Calc schuiven (fig.5) en zo vasthouden: nu ontstaat stoom in grote hoeveelheid. Na enkele seconden stromen uit de zool het water en de stoom met de vuildeeltjes uit de stoomkamer.

Na ongeveer 1 minuut de stoomregelaar op de stand ☹️ zetten.

De stekker weer in het stopcontact steken en het apparaat nogmaals warm laten worden.

Wachten tot het resterende water verdampt is.

Stekker uit het stopcontact trekken en het strijkijzer helemaal laten afkoelen.

Gebruik geen reinigingsproducten of scherpe of schurende voorwerpen om de strijkzool en de andere onderdelen van het apparaat te reinigen.

16 • Reiniging en onderhoud

Het afgekoelde apparaat evt. met een vochtige doek of spons afvegen. In afgekoelde toestand kunnen het strijkijzer en de strijkzool met een vochtige doek of spons worden schoongemaakt.

Een professionele reinigingskit ZD100D1 is beschikbaar als accessoire.**

Vuil kunt u met een vochtige doek of spons van de zool verwijderen. Gebruik geen scherpe of schurende schoonmaakmiddelen en voorwerpen.

Indien u het apparaat lange tijd niet gebruikt heeft, gebruik dan de functie Anti Calc (zie § 15).

MOGELIJKE PROBLEMEN EN OPLOSSINGEN

Probleem	Oorzaak	Oplossing
De strijkzool blijft koud of wordt niet goed warm.	Geen stroom.	Controleer of de stekker goed in het stopcontact zit of probeer het strijkijzer op een ander stopcontact.
	De temperatuurregelaar is te laag ingesteld.	Draai de thermostaatknop op de juiste stand.
	De automatische elektronische uitschakeling* is ingeschakeld.	Beweeg uw strijkijzer.
Het controlelampje* gaat aan en uit.	Normale situatie.	Het aan- en uitgaan van het controlelampje * geeft aan dat het apparaat opgewarmd * wordt. Zodra het lampje uitgaat, is de ingestelde temperatuur * bereikt.
Er komt geen stoom uit de strijkzool.	De stoomregelaar staat op stand ☞.	Draai de stoomregelaar op de juiste stand.
	Er zit niet genoeg water in het reservoir.	Vul het reservoir.
	De druppelstop is actief * (§ 9).	Wacht, tot de zool weer de juiste temperatuur heeft bereikt.
Vuil dat uit de stoomgaatjes komt, maakt vlekken op het strijkgoed.	Mogelijke vuil- of kalkresten in de stoomkamer of strijkzool.	Voer een zelfreiniging uit.
	U gebruikt chemische middelen.	Gebruik geen chemische toevoegsels in het water in het reservoir.
	U gebruikt puur gedistilleerd of gedemineraliseerd water.	Gebruik puur leidingwater of een meng het voor de helft met gedistilleerd of gedemineraliseerd water.
	U gebruikt stijfsel.	Stijfsel altijd op de achterzijde van het strijkgoed sproeien.
Uit de strijkzool loopt water.	Te lage temperatuur van de strijkzool doordat de extra-stoomknop te vaak is gebruikt.	Gebruik de extra-stoomknop met tussenpozen.

Als u de oorzaak van het defect niet kunt vinden, wendt u zich dan tot een officieel ROWENTA Service Center. De adressen vindt u in het boekje met service-adressen. Verdere tips en informatie vindt u op onze website: www.rowenta.nl

Wijzigingen voorbehouden.

* afhankelijk van het model

** afhankelijk van het land.

BESCHREIBUNG

- | | | | |
|---|-------------------------------|----|---------------------------|
| 1 | Spraydüse | 6 | Auto-Off Leuchtanzeige* |
| 2 | Verschließbare Einfüllöffnung | 7 | Stromkabel |
| 3 | Dampfregler | 8 | Komfortgriff |
| | a Bügeln ohne Dampf ☹ | 9 | Temperaturkontrollleuchte |
| | b Maximale Dampfmenge ☹ | 10 | Temperaturregler |
| | c Anti Calc | 11 | Wassertank |
| 4 | Spraytaste ☹ | 12 | Maximale Füllhöhe |
| 5 | Dampfstoßtaste ☹ | 13 | Bügelsohle |

DE

FÜR IHRE SICHERHEIT

- Bitte lesen Sie diese Gebrauchsanweisung aufmerksam durch und heben Sie sie auf.
- Lassen Sie das Gerät nie unbeaufsichtigt, wenn es am Stromnetz angeschlossen ist und solange es nicht abgekühlt ist (etwa eine Stunde).
- Das Bügeleisen muss auf einer ebenen stabilen Oberfläche benutzt und abgestellt werden.
- Wenn das Bügeleisen auf die Abstellvorrichtung gestellt wird, ist sicherzustellen, dass die Fläche, auf der die Abstellvorrichtung steht, stabil ist.
- Schalten Sie das Gerät vor dem Auffüllen und Entleeren des Wasserbehälters, der Reinigung und nach jeder Benutzung stets aus (Stecker aus der Steckdose ziehen).
- Kinder dürfen nicht mit dem Gerät spielen.
- Stellen Sie sicher, dass das Bügeleisen und die Anschlussleitung außerhalb der Reichweite von Kindern unter 8 Jahren ist, wenn es angeschlossen ist oder abkühlt.
- Dieses Gerät kann von Kindern ab 8 Jahren und von Personen mit verminderten körperlichen, sensorischen oder geistigen Fähigkeiten oder mit Mangel an Erfahrung und Wissen bedient werden, wenn sie beaufsichtigt werden oder auf den sicheren Gebrauch des Gerätes hingewiesen wurden und die damit verbundenen Gefahren kennen.
- Die Reinigung und Anwenderwartung dürfen von Kindern nicht ohne Aufsicht durchgeführt werden.
- Das Gerät darf nicht benutzt werden, wenn es heruntergefallen ist, wenn es sichtbare Beschädigung aufweist, wenn es ausläuft oder Betriebsstörungen aufweist. Nehmen Sie das Gerät nicht selbst auseinander, sondern

bringen Sie es zu Ihrer eigenen Sicherheit stets zu einem zugelassenen Servicezentrum

- Mit diesem Symbol gekennzeichnete Flächen und die Sohle des Bügeleisens können sehr heiß werden: Die Sohle nie berühren und das Bügeleisen immer abkühlen lassen bevor Sie es wegräumen.
- Falls das Anschlusskabel beschädigt ist, lassen Sie es aus Sicherheitsgründen sofort von einer zugelassenen Kundendienststelle ersetzen.



WICHTIGE HINWEISE

- Die Spannung Ihrer Elektroinstallation muss der Spannung des Bügeleisens (220 - 240 V) entsprechen. Das Bügeleisen muss unbedingt an einer geerdeten Steckdose angeschlossen werden. Ein fehlerhafter Anschluss kann zu irreparablen Schäden am Bügeleisen führen und setzt die Garantie außer Kraft.
- Falls Sie ein Verlängerungskabel verwenden, vergewissern Sie sich, dass es entsprechend der Leistung des Gerätes ausgelegt ist und über einen bipolaren Stecker mit Erdleiter verfügt. Es muss so liegen, dass sich keine Stolperfalle bildet.
- Ziehen Sie nie den Stecker am Netzkabel aus der Steckdose.
- Das Bügeleisen, die Zuleitung oder den Stecker nie in Wasser oder eine andere Flüssigkeit tauchen!
- Zuleitung nicht mit heißen Teilen des Gerätes in Berührung kommen lassen und nicht über scharfe Kanten ziehen oder legen. Zuleitung nicht herunter hängen lassen.
- Das Gerät gibt Dampf ab, der zu Verbrennungen führen kann, besonders, wenn Sie auf einer Ecke des Bügelbretts bügeln. Richten Sie den Dampfstrahl nie auf Personen oder Tiere. Bügeln Sie keine am Körper befindliche Kleidung.
- Jeder Eingriff, außer der im Haushalt üblichen Reinigung und Wartung durch den Kunden, muss durch den Kundendienst erfolgen..
- Die Sicherheit dieses Geräts entspricht den gültigen technischen Bestimmungen und Normen (elektromagnetische Verträglichkeit, Niederspannung, Umweltverträglichkeit).
- Dieses Produkt ist ausschließlich für den Haushaltsgebrauch in geschlossenen Räumen konzipiert.
- Bei unsachgemäßer oder der Gebrauchsanleitung zuwiderlaufender Benutzung übernimmt der Hersteller keine Haftung und die Garantie erlischt.

WARNUNG! Für Modelle aus Eisen mit Anti-Kalk-System:

- Die Auffangschale des Anti-Kalk-Systems während der Benutzung nicht öffnen und aus dem Gerät herausnehmen.
- Nur die mit dem Gerät mitgelieferte Auffangschale des Anti-Kalk-Systems verwenden. Keine andere Auffangschale mit dem Gerät verwenden.
- Kein Wasser, Parfüm, keinen Essig, keine Stärke, Kalklöser, Bügelhilfen oder sonstige Chemikalien in den Kanal der Auffangschale geben.
- Keinen Finger und keine spitzen Gegenstände in den Kanal der Auffangschale stecken.

Denken Sie an den Schutz der Umwelt !

- ① Ihr Gerät enthält wertvolle Rohstoffe, die wieder verwertet werden können.
- ➔ Geben Sie Ihr Gerät deshalb bitte bei einer Sammelstelle Ihrer Stadt oder Gemeinde ab.



BEWAHREN SIE DIESE GEBRAUCHSANWEISUNG GRIFFBEREIT AUF

VOR DEM GEBRAUCH

Achtung ! Vor dem Aufheizen des Bügelautomaten den Sohlenschutz entfernen (je nach Modell) Abb.1.

Achtung! Vor dem ersten Gebrauch Ihres Bügelautomaten empfehlen wir Ihnen, das Gerät einige Augenblicke fern von der Bügelwäsche waagrecht zu halten und die Dampfstoßtaste mehrmals zu betätigen.

Anfänglich kann es zu Rauch- und Geruchsentwicklung kommen, die unbedenklich ist und von selbst aufhört.

1 • Welches Wasser dürfen Sie verwenden?

Bis zu einem Härtegrad von 17° dH kann reines Leitungswasser verwendet werden. Bei härterem Wasser empfehlen wir ein Mischverhältnis von 1:1 mit destilliertem Wasser.

WICHTIG! Geben Sie keine Zusätze in den Wassertank. Benutzen Sie weder Wasser aus dem Wäschetrockner, parfümiertes Wasser, entkalktes Wasser, Kühlschrankwasser, Batteriewasser, Klimaanlagewasser, reines destilliertes

Wasser noch Regenwasser. Sie enthalten organische Substanzen oder Mineralstoffe, die zum stoßartigen Herausspritzen des Wassers, braunem Ausfluss und vorzeitiger Alterung Ihres Geräts führen können.

BENUTZUNG

2 • Befüllen des Wassertanks

WICHTIG! Vor dem Befüllen des Wassertanks Netzstecker ziehen, und den Dampfgregler auf die Position  stellen.

Halten Sie das Bügeleisen schräg. Öffnen Sie die Einfüllöffnung (Abb.6). Befüllen Sie es bis zur Anzeige „maximale Füllhöhe“ (Abb.7). Schließen Sie die Einfüllöffnung (Abb.8). Sie können nun das Bügeleisen wieder waagrecht hinstellen.

3 • Temperatur einstellen

Stellen Sie die Bügeltemperatur je nach zu bügelnder Stoffart am Temperaturregler ein (Abb.3).

Temperaturkontrolle : Die Leuchtanzeigen zeigen an, wenn die Bügelsohle die gewünschte Temperatur erreicht hat. Wenn das Temperaturkontrollleuchte ausgeht (Abb.10), ist die gewünschte Temperatur erreicht, und Sie können mit dem Bügeln beginnen.

Stoffetikett	Stoffart	Temperaturregler
	Synthetikfasern (Viskose, Polyester...)	•
	Seide, Wolle	••
	Baumwolle, Leinen	•••

WICHTIG! Das Bügeleisen braucht mehr Zeit zum Abkühlen als zum Aufheizen. Es wird empfohlen, mit den empfindlicheren Stoffen bei niedriger Temperatur zu beginnen. Wenn Sie Mischgewebe bügeln, stellen Sie die Bügeltemperatur auf die empfindlichste Faser ein.

TIPP Wäschestärke nur auf die Rückseite der zu bügelnden Stoffe gesprüht werden.

4 • Trockenbügeln

Zum Bügeln ohne konstanten Dampf den Dampfgregler auf  (Abb.11) drehen, und die Temperatur je nach Stoffart einstellen (Pflegepunkte •, ••, •••).

5 • Dampfbügeln

Ab der Temperatureinstellung •• können Sie mit Dampf bügeln.

Die Dampfmenge kann zwischen •••••(variable Dampfmenge) und  (maximale Dampfmenge) eingestellt werden (Abb.12). Die Einstellung auf maximale Dampfmenge empfehlen wir nur bei Temperatureinstellung •••.

6 • Dampfstoß (ab Temperatureinstellung ••)

Drücken Sie die Taste , um einen starken Dampfstoß zum Glätten von hartnäckigen Falten zu erhalten. (Abb.13).

Lassen Sie zwischen zwei Dampfstößen einige Sekunden verstreichen.

7 • Vertikaler Dampfstoß (ab Temperatureinstellung ••)

TIPP Um empfindliche Stoffe nicht anzuzusengen, müssen diese etwa 10 bis 20 cm vom Bügeleisen entfernt gehalten werden.

Halten Sie das Bügeleisen senkrecht und drücken Sie die Taste (Abb.14), um hängende Kleidungsstücke, Vorhänge usw. zu entknittern.

WICHTIG! Richten Sie den Dampfstoß nicht auf Personen oder Tiere.

8 • Spray

Drücken Sie die Spraytaste , um hartnäckige Falten anzufeuchten (Abb.15).

9 • Anti-Tropf-System

Verhindert das Austreten von Tropfen aus der Sohle, wenn die eingestellte Temperatur zu niedrig ist.

10 • Elektronische automatische Abschaltung mit 3 Positionen*

Wenn das Gerät am Stromkreislauf angeschlossen ist, aber nicht bewegt wird, schaltet sich das Bügeleisen automatisch aus, und die Auto-Off Leuchtanzeige beginnt zu blinken:

* je nach Modell

- nach 30 Sekunden, wenn das Bügeleisen auf der Sohle steht oder auf die Seite gelegt ist.

- nach 8 Minuten, wenn das Bügeleisen auf seinem Sockel steht.

NACH DEM BÜGELN

11 • Leeren Sie das Bügeleisen

Trennen Sie das Bügeleisen vom Stromkreislauf (Abb.4), leeren Sie das verbleibende Wasser aus (Abb.16), und stellen Sie den Dampfregler auf .

Öffnen und schließen Sie den Dampfregler mehrmals (Abb.17), um zu verhindern, dass sich Kalkablagerungen bilden, und dass die Ablauföffnung der Dampfkammer verstopft.

12 • Aufbewahrung des Bügeleisens

Lassen Sie das Bügeleisen vollständig auskühlen, und bewahren Sie es in senkrechter Position auf dem Sockel auf (Abb.23).

WICHTIG! Achten Sie beim Wegräumen des Bügeleisens darauf, dass es nicht auf die Bügelsohle gestellt wird.

INSTANDHALTUNG UND REINIGUNG

BITTE Trennen Sie vor der Reinigung stets das Bügeleisen vom Stromnetz und lassen es abkühlen.

13 • Anti-Kalk-System

Ihr Bügeleisen ist mit einer Anti-Kalk-Kassette ausgestattet, die die Kalkbildung spürbar reduziert. Die Lebensdauer Ihres Bügeleisens wird dadurch merklich erhöht. Die Anti-Kalk-Kassette ist ein fester Bestandteil des Wassertanks und sie kann nicht ausgetauscht werden.

14 • Einfaches Entkalken Ihres Bügeleisens

Füllen Sie zum Spülen Ihres Bügeleisens keine Entkalkungsmittel ein (Essig, handelsübliche Entkalker usw.). Dadurch kann das Gerät beschädigt werden.

- Für eine gleichbleibende Dampfleistung Ihres Bügeleisens verfügt es über einen integrierten Kalk-Auffangbehälter. Dieser Auffangbehälter befindet sich auf der Rückseite des Gerätes und nimmt beim Abstellen auf das Heck automatisch den Kalk auf, der sich im Gerät bildet. Es wird empfohlen, den Auffangbehälter jeden zweiten Monat zu reinigen. Die Menge des aufgefangenen Kalks hängt von der Wasserhärte ab.

Achtung! Vor Durchführen dieses Ablaufs muss das Bügeleisen länger als eine Stunde vom Stromnetz getrennt gewesen und vollständig abgekühlt sein.

Zum Durchführen dieses Ablaufs sollte sich das Bügeleisen in der Nähe eines Spülbeckens befinden, weil beim Öffnen Wasser aus dem Behälter auslaufen kann.

- Halten Sie das Bügeleisen mit einer Hand und neigen Sie es etwas mit der Spitze der Sohle nach oben.

Funktionsprinzip

- Nachdem das Dampf bügeleisen vollständig abgekühlt ist, heben Sie die Entriegelungslasche des Kalk-Auffangbehälters an und drehen Sie ihn nach links – Abb.18- 19.
- Entnehmen Sie den Auffangbehälter aus dem Bügeleisen; er enthält den im Bügeleisen gesammelten Kalk – Abb.20.
- Zum Reinigen des Auffangbehälters ist es ausreichend, ihn mit Wasser zu spülen, um den darin enthaltenen Kalk zu entfernen – Abb.21.
- Den Auffangbehälter wieder in die Führung einsetzen und die Lasche eine Viertelumdrehung nach rechts drehen, damit der Auffangbehälter verriegelt und die Dichtigkeit gewährleistet ist – Abb.22.

ACHTUNG: Ohne eingesetzten Kalk-Auffangbehälter darf das Bügeleisen nicht benutzt werden. Achten sie darauf , dass der Auffangbehälter verriegelt ist. Verbrühungsgefahr !!

TIPP: Zusätzlich zu dieser regelmäßigen Wartung wird empfohlen, nach jeder Entleerung des Kalk-Auffangbehälters die Anti Kalk Selbstreinigung (Self Clean) alle 2 Monate durchzuführen. Bei stark kalkhaltigem Wasser sollte die Reinigung in einem kürzeren Abstand durchgeführt werden.

WARNUNG! Das Bü geleisen nie ohne korrekt angebrachten Auffangbehälter verwenden.

15 • Anti Kalk Funktion (für eine verlängerte Lebensdauer)

Die Selbstreinigungsfunktion spült eventuelle Verunreinigungen und Kalkablagerungen aus der Dampfkammer.

WICHTIG! Verwenden Sie keine Anti-Kalk-Produkte, da diese die Beschichtung der Dampfkammer beschädigen und den Dampfstoß beeinträchtigen könnten.

Befüllen Sie den Wassertank bis zur Anzeige für maximale Füllhöhe und heizen Sie das Bügeleisen auf die Höchsttemperatur ●●● auf. Ziehen Sie den Netzstecker des Bügeleisens und halten es waagrecht über ein Spülbecken. Stellen Sie den Dampfregerler auf die Position Anti Kalk (Abb. 5). Es wird eine große Menge Dampf abgegeben. Nach einigen Sekunden werden die Verunreinigungen der Dampfkammer zusammen mit Wasser und Dampf aus der Sohle gespült. Stellen Sie den Dampfregerler nach etwa 1 Minute auf die Position . Schließen Sie das Gerät erneut an und heizen Sie es erneut auf. Warten Sie, bis das restliche Wasser verdampft ist. Ziehen Sie den Netzstecker des Bügeleisens und lassen es ganz abkühlen. Reiben Sie die Sohle nach dem vollständigen Abkühlen mit einem feuchten Tuch ab.

TIPP Führen Sie etwa alle 2 Wochen eine Anti Kalk Selbstreinigung durch. Bei stark kalkhaltigem Wasser sollte die Reinigung jede Woche durchgeführt werden.

DE

16 • Reinigung des Bügeleisens

Reiben Sie das Gerät nach dem vollständigen Abkühlen mit einem feuchten Tuch oder einem feuchten Schwamm ab. Entfernen Sie ebenso Spuren und Verunreinigungen auf der Bügelsohle.

ZD100D1, ein professionelles Reinigungsset, ist als Zubehör erhältlich. **

Verwenden Sie zur Reinigung der Sohle und der übrigen Teile des Geräts keine scharfen Gegenstände oder Scheuermittel. Wenn das Gerät längere Zeit nicht benutzt wurde, verwenden Sie die Anti Kalk Funktion (siehe § 15).

MÖGLICHE STÖRUNGEN UND DEREN BEHEBUNG

Störung	Mögliche Ursache	Lösung
Das Bügeleisen ist angeschlossen, aber die Sohle bleibt kalt und heizt sich nicht auf.	Keine Stromversorgung.	Vergewissern Sie sich, dass der Stecker richtig in der Steckdose steckt oder schließen Sie das Gerät an einer anderen Steckdose an.
	Zu niedrige Temperatureinstellung.	Stellen Sie den Temperaturregerler auf die gewünschte Temperatur.
	Die elektronische Abschaltautomatik ist aktiviert*.	Bewegen Sie das Bügeleisen.
Das Kontrollämpchen geht an und aus.	Das ist normal. Das Kontrollämpchen geht an und aus, um die Heizphase anzuzeigen.	Sobald die Temperaturkontrollanzeige ausgeht, ist die gewünschte Temperatur erreicht.
Es wird kein Dampf produziert oder die austretende Dampfmenge ist unzureichend.	Der Dampfstoß ist auf Position  eingestellt.	Stellen Sie den Temperaturregerler auf die gewünschte Position ein.
	Es ist nicht genug Wasser im Wassertank.	Füllen Sie den Wassertank auf.
	Die Anti-Tropf-Funktion ist aktiviert (§ 9).	Warten Sie, bis die Sohle erneut die gewünschte Temperatur erreicht hat.
Die Sohle ist verschmutzt und kann Flecken auf dem Stoff hinterlassen.	Eventuelle Verunreinigungen der Sohle.	Führen Sie eine Selbstreinigung durch, und reinigen Sie anschließend das Bügeleisen.
	Einsatz von chemischen Zusätzen.	Setzen Sie dem im Wassertank befindlichen Wasser keine chemischen Zusätze zu und reinigen Sie das Bügeleisen.
	Einsatz von reinem destilliertem oder entmineralisiertem Wasser.	Benutzen Sie reines Leitungswasser oder eine 1:1 Mischung aus Leitungswasser, destilliertem Wasser, und reinigen Sie das Bügeleisen.
	Einsatz von Wäschestärke.	Sprühen Sie die Wäschestärke stets auf die Rückseite des Stoffes, und reinigen Sie das Bügeleisen.
Aus der Sohle tritt Wasser aus.	Die Temperatur der Sohle ist zu niedrig.	Stellen Sie den Temperaturregerler auf die gewünschte Position.
	Der Dampfstoß wird zu häufig eingesetzt.	Setzen Sie weniger oft Dampfstöße ein.

Wenn Sie die Ursachen einer Störung nicht selbst finden können, wenden Sie sich bitte an ein offiziell zugelassenes Rowenta Servicecenter. Die Adressen sind im beigelegten Kundendienstheft aufgeführt. Weitere Tipps und Tricks gibt es auf unserer Homepage: www.rowenta.com. Änderungen vorbehalten!

* je nach Modell

** je nach Land.

DESCRIPTION

- | | | | |
|---|--|----|---|
| 1 | Spray | 7 | Cordon |
| 2 | Orifice de remplissage avec fermeture | 8 | Poignée |
| 3 | Commande de régulation de la vapeur | 9 | Voyant de contrôle de la température |
| | a Sans vapeur ☞ | 10 | Thermostat |
| | b Vapeur maximale ☞ | 11 | Réservoir d'eau |
| | c Anti Calc | 12 | Indication du niveau de remplissage maximal |
| 4 | Commande du spray ☽ | 13 | Semelle |
| 5 | Commande du jet de vapeur ☞ | | |
| 6 | Indicateur lumineux d'arrêt automatique* | | |

CONSIGNES DE SÉCURITÉ

- Merci de lire attentivement ces consignes et de les conserver.
- Ne laissez jamais l'appareil sans surveillance lorsqu'il est raccordé à l'alimentation électrique ; tant qu'il n'a pas refroidi environ 1 heure.
- Le fer doit être utilisé et posé sur une surface plane, stable et résistante à la chaleur.
- Lorsque vous posez le fer sur le repose-fer, assurez-vous que la surface sur laquelle vous le posez est stable.
- Débranchez toujours votre appareil : avant de le remplir ou de rincer le réservoir, avant de le nettoyer, après chaque utilisation.
- Il convient de surveiller les enfants pour s'assurer qu'ils ne jouent pas avec l'appareil.
- Maintenir le fer et le cordon hors de portée des enfants de moins de 8 ans lorsqu'il est branché ou qu'il refroidit.
- Cet appareil peut être utilisé par des enfants âgés de 8 ans ou plus et des personnes dont les capacités physiques, sensorielles ou mentales sont réduites, ou des personnes dénuées d'expérience et de connaissance, s'ils ont pu bénéficier d'une surveillance ou d'instructions préalables concernant la manière d'utiliser l'appareil en toute sécurité et qu'ils comprennent les dangers potentiels.
- Les enfants ne doivent pas effectuer le nettoyage et l'entretien sans surveillance.
- Ne pas utiliser l'appareil s'il est tombé au sol, présente des dommages apparents, fuit ou ne fonctionne pas correctement. Ne jamais démonter l'appareil. Faites-le examiner dans un centre service agréé, afin d'éviter tout danger.



- Les surfaces marquées par ce signe et la semelle sont très chaudes lors de l'utilisation de l'appareil. Ne pas toucher ces surfaces tant que le fer n'a pas refroidi.
- Si le cordon électrique est endommagé, faites-le remplacer par un centre service agréé afin d'éviter tout danger.

RECOMMANDATIONS IMPORTANTES

- La tension de votre installation électrique doit correspondre à celle du fer (220-240 V). Ce fer doit être toujours branché sur une prise de courant avec terre. Toute erreur de branchement peut endommager le fer de manière irréversible et annulera la garantie.
- Si vous utilisez une rallonge, vérifiez qu'elle est de type bipolaire (16 A) avec conducteur de terre, et qu'elle est entièrement dépliée.
- Ne débranchez pas l'appareil en tirant sur le cordon.
- Ne plongez jamais le fer à vapeur dans l'eau ou tout autre liquide. Ne le mettez jamais sous le robinet.
- Ne touchez jamais le cordon électrique avec la semelle du fer.
- Votre appareil émet de la vapeur, qui peut occasionner des brûlures, en particulier lorsque vous repassez sur un angle de votre table à repasser.
- Ne dirigez jamais la vapeur sur des personnes ou des animaux.
- Pour votre sécurité, cet appareil est conforme aux normes et réglementations applicables (Directives Basse tension, Compatibilité électromagnétique, Environnement).
- Ce produit a été conçu pour un usage domestique uniquement. Pour tout usage commercial, inapproprié ou contraire aux instructions, le fabricant décline toute responsabilité et la garantie n'est plus valable.

ATTENTION ! Pour les modèles de fer dotés du système anti-calcaire :

- N'ouvrez et n'enlevez pas la cartouche anti-calcaire de l'appareil durant son utilisation.
- Utilisez uniquement la cartouche anti-calcaire fournie avec l'appareil. N'utilisez pas d'autre cartouche sur l'appareil.
- Ne remplissez pas le réservoir d'eau, de parfum, de vinaigre, d'amidon, de produits détartrant ou d'aide au repassage, ou d'autres produits chimiques dans le conduit de la cartouche anti-calcaire.
- N'insérez pas vos doigts ou un objet pointu dans le conduit de la cartouche anti-calcaire.

Participons à la protection de l'environnement !

- ① Votre appareil contient de nombreux matériaux valorisables ou recyclables.
- ➔ Confiez celui-ci dans un point de collecte pour que son traitement soit effectué.



CONSERVEZ CES INSTRUCTIONS

AVANT LA PREMIÈRE UTILISATION

Attention ! Retirez les éventuelles étiquettes de semelle avant de faire chauffer le fer (selon modèle).

Attention ! Avant la première utilisation de votre fer en position vapeur, nous vous recommandons de le faire fonctionner quelques instants en position horizontale et en dehors de votre linge. Dans les mêmes conditions, actionner plusieurs fois la commande Superpressing.

Durant les premières utilisations, il peut se produire un dégagement de fumée et une odeur sans nocivité.

Ce phénomène sans conséquence sur l'utilisation disparaîtra rapidement.

1 • Quelle eau utiliser?

Utilisez de l'eau du robinet jusqu'à un degré de dureté de 17° dH (= dureté allemande). En cas d'une eau plus dure, nous recommandons un mélange de 50/50 d'eau du robinet et d'eau distillée.

IMPORTANT N'ajoutez rien au contenu du réservoir d'eau et n'utilisez pas l'eau des sèche-linges, l'eau parfumée ou adoucie, l'eau des réfrigérateurs, des batteries, des climatiseurs, de l'eau pure distillée ou de l'eau de pluie.

Ces eaux contiennent des déchets organiques ou des éléments minéraux qui se concentrent avec la chaleur et peuvent provoquer des crachements, des coulures brunes ou un vieillissement prématuré de votre appareil.

UTILISATION

2 • Remplissez le réservoir



IMPORTANT Avant le remplissage du réservoir d'eau, débranchez toujours l'appareil et réglez la commande de réglage de la vapeur sur la position .

Tenez le fer à repasser en position oblique. Ouvrez l'orifice de remplissage (fig.6). Versez de l'eau jusqu'au repère max (fig.7). Fermez l'orifice de remplissage (fig.8). Vous pouvez mettre le fer de nouveau à l'horizontal.

3 • Réglez la température de repassage

Réglez la température de repassage avec la commande de thermostat en fonction du type de tissu que vous désirez repasser (fig.3).

Contrôle de la température* : Les voyants lumineux indiquent si la semelle est à la température choisie. Lorsque le voyant s'éteint (fig.10), la température désirée est atteinte, vous pouvez commencer à repasser.

Etiquette des tissus	Type de tissu	Thermostat
	Fibres synthétiques (viscose, polyester...)	•
	Soie, laine	••
	Coton, lin	•••

IMPORTANT Le temps de refroidissement du fer est plus long que le temps de chauffe. Nous vous recommandons de commencer votre repassage par les tissus délicats à la température minimale. Pour des vêtements composés de différentes matières, choisissez la température adaptée au tissu le plus délicat.

CONSEILS Vaporisez toujours l'amidon sur l'envers du tissu à repasser.

4 • Repassez sans vapeur

Réglez la commande de réglage de la vapeur sur  (fig.11) et réglez la température en fonction du type de tissu (symboles •, ••, •••).

5 • Repassez à la vapeur

A partir du réglage de température •• vous pouvez repasser avec de la vapeur.

Fonction Vapeur Le débit de vapeur peut être réglé entre • (débit de vapeur minimal) et  (débit de vapeur maximal) (fig.12).

Pour le débit de vapeur maximal , nous recommandons de régler la température sur •••.

6 • Jet de vapeur

(à partir du réglage de température ••)

Appuyez sur la commande  pour produire un jet de vapeur puissant (fig.13). Respectez un intervalle de quelques secondes entre deux appuis.

7 • Jet de vapeur vertical

(à partir du réglage de température ••)

CONSEILS Pour éviter de brûler les tissus délicats, ils doivent être présentés à environ 10 à 20 cm du fer.

Tenez le fer dans une position verticale et appuyez sur la commande ( fig.14) pour défroisser des vêtements suspendus, des tentures, etc.

IMPORTANT N'orientez jamais le jet de vapeur sur des personnes ou des animaux.

8 • Spray

Appuyez sur la commande  pour humecter les plis tenaces (fig.15).

9 • Système anti-gouttes

Il empêche les fuites de gouttes d'eau par la semelle, si la température sélectionnée est trop basse.

10 • Arrêt électronique automatique à 3 positions*

Si votre appareil est allumé mais qu'il ne bouge pas, votre fer s'arrête automatiquement et le voyant d'arrêt automatique clignotera :

- après 30 secondes si le fer repose sur la semelle ou s'il est posé sur le coté.
- après 8 minutes si le fer repose sur son socle.

* selon modèle

APRÈS LE REPASSAGE

11 • Videz votre fer

Débranchez le fer (fig.4), videz l'eau résiduelle (fig.16) et réglez la commande de réglage de la vapeur sur ☞.

Ouvrez et fermez plusieurs fois la commande de réglage de la vapeur (fig.17) afin d'empêcher des dépôts de calcaire ou une obstruction de l'orifice d'écoulement dans la chambre de vapeur.

12 • Rangez votre fer

Laissez refroidir le fer avant de le ranger en position verticale sur le socle (fig.23).

IMPORTANT N'enroulez pas le cordon autour de la semelle chaude.

ENTRETIEN ET NETTOYAGE

IMPORTANT Débranchez et laissez toujours refroidir le fer avant l'entretien ou le nettoyage.

FR

13 • Système anti-calcaire

Votre fer à repasser contient une cartouche anti-calcaire, réduisant nettement la formation de calcaire. La durée de vie de votre fer à repasser est ainsi notablement accrue.

La cartouche anti-calcaire est un composant fixe du réservoir d'eau et il n'est pas nécessaire de la remplacer.

14 • Détartrez facilement votre fer vapeur

N'introduisez pas de produits détartrants (vinaigre, détartrants industriels...) pour rincer votre fer: ils pourraient l'endommager.

- Pour prolonger les performances vapeur, votre fer est équipé d'un collecteur de tartre intégré. Ce collecteur placé sur le talon de votre fer récupère automatiquement le tartre - lorsqu'il est placé sur le talon arrière - qui se forme à l'intérieur.
- Il est recommandé de nettoyer le collecteur tous les 2 mois. La quantité de tartre récoltée dépend de la dureté de l'eau.

Attention cette opération ne doit pas être effectuée tant que le fer n'est pas débranché depuis plus de une heure et n'est pas complètement froid.

Pour effectuer cette opération, le fer vapeur doit se trouver près d'un évier car de l'eau peut couler du réservoir lors de l'ouverture.

- Prenez le fer d'une main et inclinez-le légèrement, pointe de la semelle vers le haut.

Principe de fonctionnement:

- Une fois le fer vapeur complètement refroidi, levez et tournez la languette du collecteur pour le déverrouiller – fig.18-19.
- Retirez le collecteur du fer, il contient le tartre accumulé dans le fer – fig.20.
- Pour bien nettoyer le collecteur il suffit de le rincer à l'eau pour éliminer le tartre qu'il contient – fig.21.
- Remettez le collecteur dans son logement et tournez la languette d'un quart de tour vers la droite afin de verrouiller le collecteur et assurer l'étanchéité – fig.22.

Attention! Le fer ne fonctionne pas sans le collecteur de tartre. Assurez-vous que le collecteur est verrouillé. Risque de brûlure !

En plus de cet entretien régulier, il est recommandé d'utiliser la fonction AntiCalc après chaque vidage du collecteur (tous les deux mois). Dans les régions où l'eau est très dure, le processus de nettoyage doit être fait plus souvent.

ATTENTION ! N'utilisez jamais votre fer si le collecteur de calcaire n'est pas placé correctement.

15 • Fonction Anti Calc (pour une durée de vie accrue)

La fonction d'auto nettoyage élimine par rinçage les saletés et les particules de calcaire éventuellement contenues dans la chambre de vapeur.

IMPORTANT N'utilisez jamais de produits anticalcaires, ils risquent d'endommager le revêtement de la chambre de vapeur et de détériorer le débit de vapeur.

Remplissez le réservoir jusqu'au repère max. et réglez le thermostat sur la température max ●●●. Débranchez l'appareil et tenez le fer dans une position horizontale au-dessus d'un évier. Maintenez la commande de réglage de la vapeur sur la position Anti Calc (fig.5) : il y a une forte production de vapeur. Après quelques secondes, l'eau et la vapeur sortant de la semelle éliminent par rinçage les saletés et les particules de

calcaire de la chambre de vapeur. Réglez la commande de réglage de la vapeur sur la position  après environ 1 minute.

Branchez le fer et laissez-le chauffer de nouveau. Attendez l'évaporation de l'eau résiduelle. Débranchez l'appareil et laissez-le refroidir complètement.

Lorsque la semelle est froide, essuyez-la avec un chiffon humide.

CONSEILS Procédez à un auto-nettoyage Anti Calc environ toutes les 2 semaines. En cas d'une eau fortement calcaire, faites un nettoyage hebdomadaire.

16 • Nettoyez votre fer

Essuyez l'appareil refroidi avec un chiffon ou avec une éponge humide. Éliminez les traces et les saletés sur la semelle avec un chiffon ou avec une éponge humide.

Un kit de nettoyage professionnel ZD100D1 est disponible comme accessoire. **

IMPORTANT N'utilisez jamais de produits de nettoyage et d'objets tranchants ou abrasifs pour nettoyer la semelle et les autres parties de l'appareil.

Si votre appareil est resté inutilisé pendant longtemps, utilisez la fonction ANTI-CALC (voir § 15).

PROBLÈMES POSSIBLES

Problème	Cause	Solution
Le fer est branché, mais la semelle reste froide ou ne chauffe pas.	Pas d'alimentation de courant.	Contrôlez si la fiche est bien insérée dans la prise ou essayez de brancher l'appareil sur une autre prise.
	Réglage de la température trop basse.	Placez le thermostat sur la position souhaitée.
	L'arrêt électronique automatique* est activé.	Bougez votre fer.
Le voyant de contrôle* s'allume et s'éteint.	Procédure normale.	Le voyant de contrôle* s'allume et s'éteint pour indiquer la phase d'échauffement. Dès que le voyant de contrôle de température* s'éteint ou que le voyant vert* s'allume, la température voulue est atteinte.
Il n'y a pas de sortie de vapeur ou la quantité de vapeur sortante est insuffisante.	Commande de réglage de la vapeur est réglé sur la position  .	Placez le thermostat sur la position souhaitée.
	Pas assez d'eau dans le réservoir.	Remplissez le réservoir.
	Fonction anti-gouttes* active (§ 9).	Attendez jusqu'à ce que la semelle ait de nouveau atteint la température voulue.
La semelle est sale et peut faire des taches sur le tissu.	Résidus éventuels dans la chambre de vapeur/la semelle.	Procédez à un auto-nettoyage puis nettoyez votre fer.
	Utilisation d'additifs chimiques.	N'ajoutez pas d'additifs chimiques à l'eau contenue dans le réservoir et nettoyez votre fer.
	Utilisation d'eau distillée pure ou de l'eau déminéralisée.	Utilisez de l'eau du robinet pure ou un rapport de mélange de 1:1 composé d'eau du robinet et d'eau distillée et nettoyez votre fer.
	Utilisation d'amidon.	Vaporisez toujours l'amidon sur l'envers du tissu et nettoyez votre fer.
De l'eau sort de la semelle.	Température trop basse de la semelle et utilisation trop rapprochée de la commande vapeur.	Placez le thermostat sur la position souhaitée et espacez davantage les jets de vapeur.

* selon modèle

** Selon les pays.

DESCRIZIONE DELL' APPARECCHIO

- | | | | |
|---|----------------------------------|----|---------------------------------------|
| 1 | Ugello spray | 6 | Indicatore di spegnimento automatico* |
| 2 | Foro di riempimento con pulsante | 7 | Cavo di alimentazione |
| 3 | Regolatore del vapore | 8 | Impugnatura |
| | a Senza vapore ☹ | 9 | Spia di controllo della temperatura |
| | b Vapore maximum ☹ | 10 | Termostato |
| | c Anti Calc | 11 | Serbatoio dell'acqua |
| 4 | Pulsante spray ☹ | 12 | Indicazione di massimo livello |
| 5 | Tasto erogazione di vapore ☹ | 13 | Piastra |

PER LA VOSTRA SICUREZZA

- Leggere attentamente le istruzioni d'uso e conservarle.
- Non lasciate mai l'apparecchio senza sorveglianza quando è collegato alla corrente elettrica e fino a quando non si sia completamente raffreddato (1 ora circa).
- Il vostro ferro deve essere utilizzato e appoggiato sopra una superficie stabile e resistente al calore.
- Quando posate il ferro sul suo poggia-ferro, assicuratevi che la superficie d'appoggio sia stabile.
- Scollegate sempre l'apparecchio: prima di riempirlo o di sciacquare il serbatoio e prima delle operazioni di pulizia dopo ogni utilizzo..
- È opportuno sorvegliare i bambini per assicurarsi che non giochino con l'apparecchio.
- Tenere il ferro e il cavo lontano dalla portata dei bambini al di sotto di 8 anni di età.
- Questo apparecchio può essere utilizzato da bambini al di sopra di 8 anni di età e da persone le cui capacità fisiche, sensoriali o mentali sono ridotte, o da persone prive di esperienza o di conoscenza, purché abbiano potuto beneficiare, tramite una persona responsabile della loro sicurezza, di una sorveglianza o di istruzioni preliminari relative all'uso dell'apparecchio
- Le operazioni di pulizia e di manutenzione non devono essere effettuate da bambini non sorvegliati.
- Non utilizzate l'apparecchio se è caduto, se perde acqua, se presenta danni visibili o anomalie di funzionamento. Non smontate mai l'apparecchio: fatelo esaminare presso un Centro di Assistenza Autorizzato onde evitare eventuali rischi.



- Le superfici su cui è presente questo simbolo e la piastra possono diventare molto calde durante l'uso. Non toccare tali parti fino a che il ferro non si è raffreddato.
- Se il cavo di alimentazione è danneggiato, deve essere immediatamente sostituito presso un Centro Assistenza Tecnica autorizzato per evitare situazioni di pericolo.

RACCOMANDAZIONI IMPORTANTI

- La tensione della vostra installazione deve corrispondere a quella del ferro da stiro (220- 240 V). Collegare sempre il ferro a una presa con messa a terra. Qualsiasi errore di collegamento può causare danni irreversibili al ferro da stiro ed annullarne la garanzia.
- Se utilizzate una prolunga verificate che sia del voltaggio corretto (16A) con conduttore di terra, e che sia completamente estesa.
- Evitate di scollegare l'apparecchio tirando il cavo.
- Non immergere mai il ferro da stiro in acqua o in altri liquidi. Non collocarlo mai sotto rubinetti aperti.
- Non toccate mai il cavo con la piastra del ferro da stiro.
- Il vostro apparecchio emette vapore che può provocare ustioni, soprattutto se stirate su un angolo dell'asse da stiro..
- Evitate di dirigere il vapore verso persone o animali..
- Per garantire la massima sicurezza, questo apparecchio è conforme agli standard e alle normative applicabili (Basso voltaggio, Compatibilità elettromagnetica, Direttive ambientali)
- Il presente apparecchio è stato progettato per il solo uso domestico. Qualsiasi utilizzo non appropriato o non conforme alle istruzioni per l'uso non vincolerà il produttore ad alcuna responsabilità o garanzia.

ATTENZIONE: per i modelli di ferro da stiro con serbatoio anticalcare:

- Non aprire o rimuovere il vano del serbatoio anticalcare con l'apparecchio in uso;
- Utilizzare esclusivamente il vano del serbatoio anticalcare in dotazione con l'apparecchio. Non utilizzare altri tipi di serbatoi anticalcare con l'apparecchio.
- Non riempire il canale di alimentazione del vano del serbatoio anticalcare con acqua, profumo, aceto, amido, agenti anticalcare, prodotti per la stiratura o sostanze chimiche di altro tipo.
- Non inserire le dita o oggetti appuntiti nel canale di alimentazione del serbatoio anticalcare.

Partecipiamo alla protezione dell'ambiente !

- ① Il vostro apparecchio è composto da diversi materiali che possono essere riciclati.
- ➔ Lasciatelo in un punto di raccolta o presso un Centro Assistenza Autorizzato.



CONSERVARE QUESTE ISTRUZIONI

PRIMO DELL'USO

Attenzione! Togliete le eventuali etichette dalla piastra prima di scaldare il ferro da stiro (a seconda del modello).

Attenzione! Prima del primo utilizzo del ferro da stiro in posizione vapore sui tessuti, vi raccomandiamo di farlo funzionare per qualche istante in posizione orizzontale senza appoggiarlo sulla vostra biancheria. Nelle stesse condizioni, azionate parecchie volte il comando Supervapore.

Durante i primi utilizzi, può verificarsi un'emanazione di fumo e di odore non nocivi. Questo fenomeno, privo di conseguenze sull'utilizzo del ferro, scomparirà rapidamente.

1 • Che tipo di acqua si può utilizzare?

Si può utilizzare acqua pulita del rubinetto fino ad un grado di durezza di 17 °dH (= durezza secondo le norme tedesche). In caso di acqua con grado di durezza più elevato consigliamo di mescolarla in proporzione 1:1 con acqua distillata.

IMPORTANTE Non aggiungere niente al contenuto del serbatoio dell'acqua. Non utilizzare l'acqua degli asciugabiancheria, l'acqua profumata o addolcita, l'acqua dei frigoriferi, delle batterie, dei condizionatori, l'acqua distillata pura o l'acqua piovana. Queste acque contengono rifiuti organici o elementi minerali che si concentrano sotto l'effetto del calore e possono provocare sbavature, colature scure o un invecchiamento.

UTILIZZO

2 • Riempire il serbatoio



IMPORTANTE Prima di riempire il serbatoio dell'acqua estrarre la spina e portare il regolatore del vapore sulla posizione .

Tenete il ferro da stiro in posizione obliqua. Il foro di riempimento può venire aperto leggermente premendo l'apposito pulsante, il quale si innesta in posizione (fig.6). Aggiungete acqua fino alla marcatura max (fig.7). Chiudete il foro di apertura e riposizionate in orizzontale il ferro (fig.8).

3 • Selezionare la temperatura di stiratura

Impostate la temperatura di stiratura a seconda del tipo di tessuto con l'ausilio del regolatore di temperatura. Vi consigliamo di orientarvi in base alla tabella sottostante (fig.3).

Controllo della temperatura (fig.10)*: La lampada spia accesa segnala che la piastra è in fase di riscaldamento. Lo spegnimento della lampada spia segnala che è stata raggiunta la temperatura desiderata.

Etichetta indumenti	Tipo di tessuto	Regolatore della temperatura
	fibre sintetiche per es. viscosa, poliestere...	•
	seta, lana	••
	cotone, lino	•••

IMPORTANTE Poiché il raffreddamento richiede più tempo del riscaldamento, consigliamo di stirare prima i tessuti delicati sulla regolazione della temperatura più bassa. Per indumenti composti da materiali diversi, scegliere la temperatura adatta al tipo di tessuto più delicato.

IMPORTANTE Spruzzare l'amido sempre sul rovescio del tessuto.

4 • Stirare senza vapore

Per stirare senza la costante emissione di vapore, portare il regolatore del vapore su  (fig.11) e selezionare la temperatura a seconda del tipo di tessuto (punti di trattamento •, ••, •••).

5 • Stiratura a vapore

A partire dal livello di temperatura •• potete stirare a vapore.

Funzioni vapore La quantità di vapore emessa può venire impostata tra • (quantità di vapore minima) e  (quantità di vapore massima) (fig.12). Consigliamo di selezionare il livello massimo di quantità di vapore solo quando la temperatura di tiratura è impostata sul valore •••.

6 • Supervapore

(a partire dal livello di temperatura ••)

Per generare un forte colpo di vapore e rimuovere con esso pieghe ostinate, premete il pulsante  (fig.13).

Lasciate un intervallo di qualche secondo fra due pressioni.

7 • Vapore verticale

(a partire dal livello di temperatura ••)

IMPORTANTE per evitare di bruciare i tessuti delicati, porli ad una distanza di 10-20 cm dal ferro.

Premete il pulsante  per togliere l'aspetto sgualcito e rinfrescare capi di abbigliamento appesi, tende, ecc., (fig.14).

IMPORTANTE Non dirigere il vapore verso persone o animali e non trattare i capi mentre sono indossati.

8 • Spray

Per inumidire pieghe ostinate, premete il pulsante  (fig.15).

9 • Sistema Anti-Drip

Questa funzione evita che a temperature troppo basse l'acqua fuoriesca dalla piastra.

10 • Sistema di spegnimento elettronico a 3 posizioni*

Se l'apparecchio acceso non viene mosso, esso si spegne automaticamente in base ai seguenti intervalli:

- Dopo 30 sec se il ferro da stiro è appoggiato sulla piastra o su di un lato.
- Dopo 8 min se il ferro da stiro è appoggiato sulla parte posteriore.

DOPO LA STIRATURA

11 • Svuotamento

Staccare la spina, scaricare l'acqua residua e portare il regolatore del vapore su .

Dopo di che lasciar raffreddare l'apparecchio (fig.4 e fig.16).

Mediante la valvola Autosteam si evita in larga misura la calcificazione/otturazione del foro di gocciolamento nella camera del vapore. Per mantenere il buon funzionamento, dopo ogni stiratura aprire e chiudere alcune volte il regolatore del vapore (fig.17).

12 • Riporre l'apparecchio

Riporre l'apparecchio appoggiandolo verticalmente sulla parte posteriore (fig.23).

IMPORTANTE Non avvolgere il cavo attorno alla piastra calda.

PULIZIA E MANUTENZIONE

IMPORTANTE Estrarre la spina e lasciar raffreddare l'apparecchio dopo la pulizia e manutenzione.

13 • Sistema anticalcare

La cartuccia anticalcare contenuta nel ferro da stiro riduce notevolmente la formazione del calcare. In tal modo viene prolungata considerevolmente la durata del vostro ferro da stiro.

La cartuccia anticalcare è un componente fisso del serbatoio dell'acqua e non necessita di essere sostituita.

14 • Decalcificare facilmente il ferro a vapore

Non introdurre prodotti decalcificanti (aceto, anticalcare industriali ecc.) per sciacquare il ferro poiché potrebbero danneggiarlo.

- Per prolungare le prestazioni del vapore, questo ferro è dotato di un raccogli calcare integrato. Quando l'apparecchio è appoggiato in posizione verticale, questo raccogli calcare collocato sul tallone del ferro raccoglie automaticamente il calcare che si forma all'interno.
- Si raccomanda di pulire il raccoglitore ogni 2 mesi. La quantità di calcare raccolto dipende dalla durezza dell'acqua.

Attenzione ! questa operazione deve essere effettuata quando il ferro è scollegato dalla presa di corrente da almeno un'ora e si è completamente raffreddato.

Per effettuare questa operazione, il ferro a vapore deve trovarsi in prossimità di un lavello poiché dell'acqua può defluire dal serbatoio durante l'apertura.

- Prendere il ferro con un mano e inclinarlo leggermente con la punta della piastra rivolta verso l'alto.

Principio di funzionamento:

- Quando il ferro si è completamente raffreddato, alzare e ruotare la linguetta del cassetto per sbloccarla – fig.18-19.
- Rimuovere il raccogli calcare dal ferro: contiene il calcare accumulatosi nel ferro – fig.20.
- Per pulire il raccogli calcare è sufficiente sciacquarlo con acqua per eliminare il calcare che contiene – fig.21.
- Riposizionare il raccogli calcare nel suo alloggiamento e ruotare la linguetta di un quarto in senso orario per bloccare il raccogli calcare e assicurare l'ermeticità – fig.22.

Attenzione! Il ferro non funziona senza il raccogli calcare. assicurarsi che il raccoglitore sia bloccato. Pericolo di ustioni!

Oltre a questa regolare manutenzione, si raccomanda di usare la funzione AntiCalc dopo ogni svuotamento del raccoglitore (ogni 2 mesi). In zone con acqua molto dura, la procedura di pulizia dovrebbe essere eseguita più spesso.

ATTENZIONE: non utilizzare mai il ferro da stiro se il serbatoio anticalcare è montato in modo errato.

15 • Anti Calc funzione

Mediante la funzione autopulente, le particelle di e le impurità di calcare vengono espulse dalla camera del vapore.

IMPORTANTE Per la pulizia della piastra non usare detersivi corrosivi e abrasivi o oggetti appuntiti.

Riempire il serbatoio fino al segno max. con acqua di rubinetto e riscaldare il ferro da stiro fino alla temperatura max ●●●. Staccare la spina di alimentazione. Tenere il ferro da stiro in posizione orizzontale sopra un lavandino e portare il regolatore del vapore oltre la posizione mantenendolo continuamente fermo nella posizione Anti Calc (fig.5) : dapprima si forma un forte vapore. Dopo alcuni secondi, l'acqua e il vapore che fuoriescono dalla piastra espellono le particelle di e le impurità calcaree dalla camera del vapore. Dopo circa 1 minuto, portare il regolatore del vapore sulla posizione . Inserire la spina di alimentazione e far riscaldare ancora una volta l'apparecchio. Aspettare che l'acqua residua sia evaporata. Staccare la spina e fare raffreddare completamente il ferro da stiro.

La piastra raffreddata può essere pulita con un panno.

Consigliamo di effettuare l'autopulizia ca. ogni 2 settimane.

In caso di acqua fortemente calcarea, è consigliabile un'autopulizia settimanale.

16 • Pulire

Pulire se necessario il ferro da stiro raffreddato usando un panno umido o una spugna. Rimuovere eventuali tracce di sporco presenti sulla piastra con un panno umido o una spugna.

Il kit di pulizia professionale ZD100D1 è disponibile come accessorio.**

Importante Non impiegare detersivi corrosivi o oggetti appuntiti.

Se l'apparecchio è rimasto inutilizzato a lungo, utilizzare la funzione anti calc (vedere § 15).

IT





POSSIBILI GUASTI E LORO ELIMINAZIONE

Problemi	Possibile causa	Rimedio
La piastra rimane fredda o non si riscalda.	Non vi è alimentazione di corrente.	Controllare se la spina è correttamente inserita o provate ad inserirla in un'altra presa.
	Il regolatore della temperatura è impostato su un valore troppo basso.	Portare il regolatore della temperatura nel campo desiderato.
	Il sistema elettronico di spegnimento* automatico è attivo.	Utilizzare il ferro.
La lampada* spia si accende e si spegne.	Procedura normale.	L'accensione e lo spegnimento della lampada* spia segnalano la fase di riscaldamento del ferro da stiro. Non appena viene raggiunta la temperatura* impostata, la lampada spia* si spegne.
Il vapore fuoriesce solo in ridotta quantità o non fuoriesce del tutto.	Il regolatore del vapore è sulla posizione.	Portare il regolatore della temperatura nel campo desiderato.
	Non vi è acqua a sufficienza nel serbatoio.	Riempite il serbatoio.
	La funzione Anti-Drip* è attivata (§ 9).	Attendete fino a quando la piastra non ha nuovamente raggiunto la corretta temperatura.
Le impurità che fuoriescono dai fori del vapore macchiano gli indumenti.	Possibili residui nella camera del vapore/ piastra.	Effettuare l'autopulizia.
	State utilizzando additivi chimici.	Non aggiungere additivi chimici all'acqua nel serbatoio.
	State utilizzando acqua distillata pura o acqua addolcita.	Usare acqua del rubinetto pura o una miscela 1:1 di acqua del rubinetto e acqua demineralizzata.
	State utilizzando amido.	Spruzzare l'amido sempre sul rovescio del tessuto.
Dalla piastra fuoriesce acqua.	Temperatura della piastra troppo bassa a causa dell'azionamento troppo frequente del pulsante Supervapore.	Aumentare leggermente l'intervallo fra i getti di vapore.

* a seconda del modello

** a seconda dei Paesi.

DESCRIPCIÓN DEL APARATO

- | | | | |
|---|---|----|--|
| 1 | Pulverizador | 6 | Indicador luminoso de autodesconexión* |
| 2 | Orificio de llenado con tapa deslizante | 7 | Cable de alimentación |
| 3 | Regulador de salida de vapor | 8 | Asa |
| | a Sin vapor  | 9 | Luz piloto |
| | b Vapor máximo  | 10 | Regulador de temperatura |
| | c Anti Calc (auto limpieza) | 11 | Depósito de agua |
| 4 | Pulsador pulverizador  | 12 | Indicación del nivel máximo de agua |
| 5 | Pulsador golpe de vapor  | 13 | Suela |

INSTRUCCIONES DE SEGURIDAD

- Lea atentamente estas instrucciones y guárdelas para posteriores consultas.
- Nunca deje el aparato desatendido cuando esté conectado a la red eléctrica salvo que se haya enfriado durante aproximadamente 1 hora.
- La plancha debe utilizarse y debe colocarse sobre una superficie plana, estable y resistente al calor.
- Cuando coloque la plancha sobre el reposaplanchas, asegúrese de que dicha superficie sea estable.
- Desenchufe siempre el aparato: antes de proceder a rellenar o aclarar el depósito de agua, antes de limpiarlo o después de cada uso.
- Debe vigilarse a los niños para asegurarse de que no juegan con el aparato.
- Mantenga la plancha y el cable lejos del alcance de los niños menores de 8 años cuando esté conectada o en proceso de enfriamiento.
- Este electrodoméstico puede ser usado por niños de 8 años en adelante y por personas con capacidades físicas, sensoriales o mentales reducidas o falta de conocimientos y experiencia en el manejo de este tipo de aparatos, siempre que cuenten con supervisión o hayan recibido instrucciones sobre el uso seguro del electrodoméstico y entiendan los riesgos que implica.
- La limpieza y el mantenimiento de usuario no deben realizarlas niños sin supervisión.
- El aparato no debe utilizarse si se ha caído al suelo, si muestra signos de daños o fugas, o bien si ha dejado de funcionar adecuadamente. Nunca desmonte el aparato. Para evitar cualquier

peligro, haga que siempre lo inspeccionen en un Centro de Servicio Autorizado.



- Las superficies que están marcadas con este signo y la suela metálica se calientan de manera excesiva durante el uso del aparato. No toque dichas superficies antes de que la plancha se haya enfriado.
- Si el cable de alimentación eléctrica está dañado, deberá ser reemplazado en el Centro de Servicio Autorizado para evitar cualquier daño.

RECOMENDACIONES IMPORTANTES

- El voltaje de su instalación eléctrica debe corresponder al de la plancha (220-240V). Siempre conecte la plancha en un enchufe con conexión a tierra. Si se efectúa una conexión con un voltaje inadecuado es posible que se produzca un daño irreversible en la plancha y la garantía quedará anulada.
- Si utiliza un cable de extensión de red, asegúrese de que tenga la capacidad correcta (16A) con conexión a tierra y de que esté completamente extendido.
- No desconecte el aparato tirando del cable.
- Nunca sumerja la plancha en agua o el cualquier otro líquido. Nunca coloque el aparato bajo el grifo del agua.
- Nunca toque el cable eléctrico con la suela metálica de la plancha.
- El aparato emite vapor, lo que puede ocasionar quemaduras, especialmente cuando se está planchando cerca del borde de la tabla de planchar.
- Nunca dirija el vapor hacia personas o animales.
- Para su seguridad, este aparato respeta las leyes y normativas aplicables (directivas de baja tensión, compatibilidad electromagnética, medio ambiente, etc.).
- Este producto está diseñado únicamente para uso doméstico. En caso de uso comercial, uso inadecuado o incumplimiento de las instrucciones, el fabricante declina cualquier responsabilidad y la garantía quedará invalidada.

ADVERTENCIA: En modelos con varilla antical:

- No abra ni retire la bandeja de la varilla antical durante el uso.
- Utilice solo la bandeja para varilla antical suministrada con el aparato. No utilice ninguna otra bandeja con el aparato.
- No introduzca agua, perfume, vinagre, almidón, agentes descalcificadores, líquidos para el planchado ni otras sustancias químicas en el canal de la bandeja de la varilla antical.
- No introduzca el dedo ni objetos punzantes en el canal de la bandeja de la varilla antical.

¡ ¡ Participe en la conservación del medio ambiente ! !

- ① Su electrodoméstico contiene materiales recuperables y/o reciclables.
- ➔ Entréguelo al final de su vida útil, en un Centro de Recogida Específico o en uno de nuestros Servicios Oficiales Post Venta donde será tratado de forma adecuada



CONSERVE ESTAS INSTRUCCIONES

ANTES DEL PRIMER USO

¡Atención ! Retire las posibles etiquetas de la suela antes de calentar la plancha (según el modelo).

¡Atención ! Antes de utilizar la plancha por primera vez en posición vapor, le aconsejamos que la haga funcionar algunos momentos en posición horizontal y sin ropa debajo. En estas mismas condiciones, accione varias veces el mando Superpressing.

Las primeras veces, puede que salga algo de humo y se desprenda olor, pero no es nocivo.

Este fenómeno que no afecta al uso del aparato, desaparece rápidamente.

1 • ¿Qué tipo de agua se puede utilizar?

Se puede utilizar agua del grifo limpia con un grado de dureza calcárea de entre 20 y 35 mgr/L (puede consultar este dato en su ayuntamiento).

Con agua más dura recomendamos mezclar 50% de agua del grifo y 50% de agua mineral envasada.

IMPORTANTE No añada nada al contenido del depósito de agua. No utilice agua de las secadoras, agua perfumada o blanda, agua de los refrigeradores, de las baterías, de los climatizadores, agua pura destilada o agua de lluvia. Estas aguas contienen residuos orgánicos o elementos minerales que se concentran con el calor y pueden provocar salidas de vapor, manchas oscuras o un envejecimiento prematuro del aparato.

UTILIZACIÓN

2 • Llenar el depósito



IMPORTANTE ¡Antes de llenar el depósito de agua, retirar el enchufe de la red y ajustar el regulador de vapor a la posición ! .

Mantener la plancha en posición inclinada. Abrir el orificio de llenado (fig.6). Introducir agua hasta la marca Máx (fig.7). Cerrar el orificio de llenado (fig.8) y volver a colocar la plancha en posición horizontal.

3 • Ajustar la temperatura

Seleccionar la temperatura de planchado con la ayuda del regulador de temperatura según el tipo de tejido (fig.3).

Control de la temperatura*: Al encenderse la luz piloto, se indica el calentamiento de la suela. El apagado de la luz piloto (fig.10) indica que se ha alcanzado la temperatura deseada y puede empezar a planchar.

Etiqueta en las prendas	Clase de tejido	Regulador de temperatura
	Fibras sintéticas, viscosa, poliéster	•
	seda, lana	••
	algodón, lino	•••

IMPORTANTE Debido a que la plancha tarda más en enfriarse que en calentarse, recomendamos comenzar primero por el planchado de tejidos sensibles con el ajuste de temperatura más bajo. Para prendas de ropa compuestas por diferentes materiales, seleccione la temperatura adecuada al tejido más delicado.

consejo : Aplicar el almidón siempre en la parte interior de los tejidos.

4 • Planchado sin vapor

Girar el regulador de vapor a  (fig.11) y ajustar la temperatura según el tipo de tejido (símbolos de puntos •, ••, •••).

5 • Planchado con vapor

Para planchar con vapor, el ajuste de temperatura deberá encontrarse por encima de la posición ••.

Funciones de vapor El volumen de vapor se puede ajustar entre • (volumen de vapor mínimo) y (volumen de vapor máximo) (fig.12). Para el volumen de vapor máximo  recomendamos el ajuste de temperatura •••.

6 • Golpe de vapor

(Ajuste de temperatura por encima de la Pos. ••)

Para eliminar arrugas rebeldes con un golpe de vapor fuerte, presione el pulsador de golpe de vapor  (fig.13).

Respete un intervalo de algunos segundos entre dos pulsaciones.

7 • Chorro de vapor vertical

Golpe de vapor vertical

CONSEJO : Para evitar que los tejidos delicados se quemen, deben situarse aproximadamente de 10 a 20 cm de la plancha.

Para eliminar arrugas de prendas colgadas, cortinas, etc., mantener el aparato en posición vertical y pulsar la tecla de golpe de vapor  (fig.14).

IMPORTANTE ¡No dirigir el golpe de vapor nunca contra personas o animales!

8 • Función Spray

Para humedecer arrugas rebeldes, pulse la tecla Spray  (fig.15).

9 • Sistema Antigoteo

Este sistema sirve para evitar que salga agua por la suela si la temperatura es demasiado baja.

10 • Desconexión automática electrónica en 3 posiciones*

Una vez conectada, si la plancha no se mueve, se desconecta auto-máticamente al cabo de los siguientes intervalos de tiempo:

- Al cabo de 30 seg. si la plancha está colocada sobre la suela o sobre un lateral.
- Al cabo de 8 min. si la plancha está colocada sobre su talón.

Para volver a ponerla en marcha, mueva la plancha ligeramente.

DESPUÉS DE PLANCHAR

11 • Vaciar el depósito

Retirar el enchufe de la red (fig.4), verter el agua residual y colocar el regulador de vapor en la posición (fig.16) . A continuación, dejar enfriar la plancha.

Abra y cierre varias veces el regulador de salida de vapor (fig.17) para prevenir que el agujero de la válvula de la cámara de vapor se bloquee o se deposite cal.

12 • Guardar la plancha

A continuación, dejar enfriar la plancha y guardar la plancha colocada verticalmente sobre su talón (fig.23).

IMPORTANTE Nunca guarde la plancha en posición horizontal.

LIMPIEZA Y CUIDADOS

IMPORTANTE Desenlugar de la red y dejar enfriar la plancha antes de la limpieza y el mantenimiento.

13 • Sistema antical

La plancha está equipada con un cartucho antical que reduce notablemente la formación de cal. De este modo se prolonga considerablemente la vida útil de su plancha. El cartucho antical es un componente fijo del depósito de agua y no es necesario cambiarlo.

14 • Elimine fácilmente la cal de la plancha a vapor

No introduzca productos para eliminar la cal (vinagre, descalcificadores industriales...) para limpiar la plancha, pues podrían dañarla.

- Para alargar la vida útil de la plancha a vapor, esta última incorpora un colector de cal. Este colector, colocado sobre el talón de la plancha, recopila automáticamente la cal que se forma en el interior de la misma al colocarla sobre la tapa trasera.
- Se recomienda limpiar el colector cada 2 meses. La cantidad de cal recogida depende de la dureza del agua.

Atención: esta operación no debe realizarse hasta que la plancha no lleve más de una hora desconectada y esté completamente fría.

Para efectuar esta operación, la plancha a vapor debe encontrarse cerca de un fregadero, puesto que puede derramarse agua del depósito al abrirse.

- Coja la plancha con una mano e inclínela ligeramente con la punta de la suela hacia arriba.

Principio de funcionamiento:

- Cuando la plancha a vapor se haya enfriado por completo, levante y gire la lengüeta del cajón para desbloquearlo – fig.18-19.
- Retire el colector de la plancha, pues contiene cal acumulada en su interior – fig.20.
- Para limpiar bien el colector, solo tiene que lavarlo con agua del grifo para eliminar la cal – fig.21.
- Vuelva a colocar el colector en su emplazamiento y gire la lengüeta un cuarto de vuelta hacia la derecha para bloquear el colector y asegurar su estanqueidad – fig.22

ADVERTENCIA: No utilice nunca la plancha sin la varilla antical correctamente montada. Asegurarse de que el colector está bloqueado. ¡Riesgo de escaldaduras!

CONSEJO Además del mantenimiento regular, se recomienda utilizar la función antical después de cada vaciado del colector (cada dos meses). En zonas con aguas muy duras, debería realizarse el proceso de limpieza más a menudo.

¡Atención! La plancha no funciona sin el colector de cal.

15 • Función Anti Calc (prolonga la vida útil de la plancha)

Mediante la función de autolimpieza se eliminan de la cámara de vapor restos de suciedad y partículas de cal.

IMPORTANTE No utilizar productos decalcificantes ya que podrían deteriorar la cámara de vapor y deteriorar la función del vapor.

Llenar el depósito hasta la marca máx. con agua del grifo y encender la plancha seleccionando la temperatura máxima ●●● Mantener la plancha en posición horizontal y desplazar el regulador de vapor más allá de la posición hasta la posición Anti Calc

y mantenerlo en dicha posición (fig.5) de forma constante : ahora empezará una importante formación de vapor. Tras unos segundos, el agua y el vapor que salen de la suela de la plancha expulsarán consigo los restos de suciedad y partículas de cal de la cámara de vapor.

Transcurrido aprox. 1 minuto, volver a colocar el regulador de vapor en la posición  . Volver a conectar el enchufe. Espere hasta que se evapore el resto del agua. Retirar el enchufe de la red y esperar hasta que se enfríe la plancha. Limpiar la suela fría con un paño húmedo.

CONSEJO : Le recomendamos llevar a cabo el proceso de autolimpieza aprox. cada 2 semanas. En caso de agua muy calcárea, es aconsejable una limpieza semanal.

16 • Limpieza de la plancha

En estado frío, el aparato y la suela pueden limpiarse con un paño húmedo o una esponja.

Kit de limpieza profesional ZD100D1 disponible como accesorio.**

IMPORTANTE No utilice nunca productos de limpieza y objetos cortantes o abrasivos para limpiar la suela y otras partes del aparato. Si el aparato no se ha utilizado durante mucho tiempo, utilice la función anti-calc (ver § 15).

POSIBLES FALLOS Y SU CORRECCIÓN

Problema	Posible causa	Corrección
La suela de la plancha está fría o no se calienta aunque la plancha está enchufada.	No hay alimentación eléctrica.	Asegúrese de que el enchufe esté conectado correctamente, o pruebe el aparato en otra caja de enchufe.
	El regulador de temperatura se encuentra ajustado en una posición baja.	Gire el regulador de temperatura a una posición más alta.
	La parada electrónica automática está activada*.	Mueva la plancha.
La luz piloto* se enciende y se apaga.	Proceso normal.	Al encender y apagar la luz piloto* se indica la fase de calentamiento. Cuando la luz piloto* se apague, la suela ha alcanzado la temperatura* seleccionada.
No sale vapor o sale muy poco.	El regulador de vapor se encuentra en la posición  .	Gire el regulador de temperatura a una posición más alta.
	No hay suficiente agua en el depósito.	Llenar el depósito.
	La función antigoteo* está activada. (§ 9).	Esperar hasta que la suela haya alcanzado de nuevo la temperatura correcta.
La suciedad que sale de los orificios de vapor provoca manchas en los tejidos.	Posibles restos en la cámara de vapor o la suela.	Llevar a cabo un proceso de autolimpieza.
	Está empleando productos químicos adicionales.	No añadir al agua del depósito productos químicos adicionales.
	Está empleando agua destilada pura o descalcificada.	Emplear sólo agua del grifo o una mezcla 1:1 de agua del grifo y agua mineral envasada.
	Está empleando almidón.	Aplicar el almidón siempre en la parte interior de los tejidos.
Sale agua de la suela.	Temperatura de la suela demasiado baja debido a una presión frecuente del pulsador de golpe de vapor.	Dejar transcurrir más tiempo entre los golpes de vapor.

* según el modelo

** según de países.

DESCRIÇÃO DO APARELHO

- | | | | |
|---|---|----|---|
| 1 | Spray | 6 | Indicador luminoso desligar automático* |
| 2 | Orifício de enchimento com sistema de fecho | 7 | Cabo de alimentação |
| 3 | Comando de regulação do vapor | 8 | Pega |
| | a Sem vapor ☹️ | 9 | Termóstato com luz piloto |
| | b Vapor máximo 😊 | 10 | Regulador da temperatura |
| | c Auto-limpeza | 11 | Reservatório de água |
| 4 | Comando do spray 🗑️ | 12 | Indicador do nível máximo de água |
| 5 | Comando do jacto de vapor ☹️ | 13 | Base |

INSTRUÇÕES DE SEGURANÇA

- Leia atentamente o manual de instruções e guarde-o para futuras utilizações.
- Não deixe o aparelho sem vigilância quando este estiver ligado à corrente; se ainda não tiver arrefecido durante cerca de 1 hora.
- O seu ferro deve ser usado e colocado numa superfície plana, estável e à prova de calor.
- Quando o colocar no respectivo suporte, certifique-se da estabilidade dessa mesma superfície.
- Desligue sempre o aparelho: antes de encher ou enxaguar o reservatório de água, antes de o limpar e após cada utilização.
- É importante vigiar as crianças para garantir que as mesmas não brincam com o aparelho.
- Mantenha o ferro e o seu cabo de alimentação fora do alcance de crianças com menos de 8 anos quando estiver ligado ou a arrefecer.
- O aparelho pode ser utilizado por crianças com 8 ou mais anos e por pessoas cujas capacidades físicas, sensoriais ou mentais se encontram reduzidas, ou com falta de experiência ou conhecimento, desde que tenham sido devidamente acompanhadas e instruídas sobre a correcta utilização do aparelho e compreendam os riscos envolvidos.
- A limpeza e manutenção pelo utilizador não deve ser feita por crianças sem acompanhamento.
- Não utilize o aparelho no caso de ter caído ao chão, apresentar danos visíveis, ter fugas ou não funcionar correctamente. Nunca desmonte o aparelho. Para evitar qualquer tipo de perigo, solicite a sua reparação junto de um Serviço de Assistência Técnica Autorizado.



- As superfícies marcadas com este sinal e a base aquecem muito durante a utilização dos aparelhos. Não toque nestas superfícies antes do ferro arrefecer completamente.
- Se o cabo de alimentação se encontrar danificado, deverá ser substituído num Serviço de Assistência Técnica Autorizado de forma a evitar qualquer tipo de perigo.

RECOMENDAÇÕES IMPORTANTES

- A voltagem da sua instalação eléctrica deverá corresponder à do ferro (220-240V). Ligue sempre o seu ferro a uma tomada de terra. Qualquer erro de ligação pode causar danos irreversíveis ao ferro e anular a garantia.
- Se utilizar uma extensão, verifique se é do tipo bipolar (16A) com ligação à terra, e se está totalmente desenrolada.
- Não desligue o aparelho puxando o cabo de alimentação.
- Nunca mergulhe o seu ferro de engomar em água ou em qualquer outro líquido. Nunca o coloque por baixo da torneira.
- Nunca toque no cabo de alimentação com a base do ferro.
- O aparelho produz vapor que pode causar queimaduras, especialmente quando engomar uma peça de roupa na ponta da tábua de engomar.
- Nunca oriente o vapor em direcção a pessoas ou animais.
- Para sua segurança, este aparelho cumpre as regulamentações e as normas aplicáveis (Baixa Tensão, Compatibilidade Electromagnética, Directivas Ambientais).
- Este produto foi concebido exclusivamente para uso doméstico. Qualquer utilização comercial, inadequada ou não conforme ao manual de instruções liberta o fabricante de qualquer responsabilidade e anula a garantia.

AVISO! Para modelos de ferros com coletor anticalcário:

- Durante a utilização, não abrir nem retirar a bandeja do coletor anticalcário do equipamento.
- Utilizar apenas a bandeja do coletor anticalcário fornecida com o equipamento. Não utilizar outra bandeja no equipamento.
- Não encher o canal da bandeja do coletor anticalcário com água, perfume, vinagre, amido, agentes desincrustantes, produtos que facilitam a passagem a ferro ou outros químicos.
- Não colocar o dedo ou objetos pontiagudos no canal da bandeja do coletor anticalcário.

Protecção do ambiente em primeiro lugar!

- ① O seu produto contém materiais que podem ser recuperados ou reciclados.
- ➔ Entregue-o num ponto de recolha para possibilitar o seu tratamento.



GUARDE ESTAS INSTRUÇÕES

ANTES DA PRIMEIRA UTILIZAÇÃO

Atenção ! Retire as eventuais etiquetas da base antes de colocar o ferro a funcionar (consoante modelo).

Atenção! Antes da primeira utilização do seu ferro na posição vapor, recomendamos que o coloque a funcionar durante uns instantes na posição horizontal e afastado da roupa.

Nessa mesma posição, accione repetidamente o comando Super Vapor. Aquando das primeiras utilizações, o aparelho poderá libertar fumo e odores inofensivos. Este fenómeno sem conseqüências desaparecerá rapidamente.

1 • Que tipo de água utilizar ?

Utilize água da torneira com um grau de dureza máxima de 17° dH (= dureza alemã). No caso de uma água mais dura, recomendamos que misture 50/50 de água da torneira com água destilada / desmineralizada.

IMPORTANTE Por forma a não danificar a função de vapor da base, nunca utilize água com aditivos (amido, perfume, substâncias aromáticas, amaciadores, etc.), nem água de bateria ou de condensação (por exemplo secador da roupa por condensação).

UTILIZAÇÃO

2 • Encher o reservatório de água

IMPORTANTE Antes de proceder ao enchimento do reservatório de água, retire sempre a ficha da tomada e regule o comando de vapor para a posição .



Segure no ferro em posição inclinada. Abra o orifício de enchimento (fig.6). Encha com água até o nível max (fig.7).

Feche o orifício de enchimento (fig8).

3 • Ajustar a temperatura

Ajuste a temperatura com o comando do termóstato (fig.3) consoante o tipo de tecido que pretende engomar.

Controlo da temperatura*: A luz piloto de controlo da temperatura acende, o ferro está a aquecer. Quando a luz piloto se apaga, a temperatura ideal foi atingida, pode começar a engomar (fig.10).

Etiqueta dos tecidos	Tipo de tecidos	Termóstato
	Fibras sintéticas por exemplo: viscose, poliéster	•
	Seda, lã	••
	Algodão, linho	•••

IMPORTANTE O ferro demora mais tempo a arrefecer do que a aquecer pelo que recomendamos que comece por engomar os tecidos delicados na temperatura mínima.

CONSELHOS Vaporize sempre o amido no avesso.

4 • Engomar SEM vapor

Ajuste o comando de regulação do vapor para  (fig11) e ajuste a temperatura de acordo com o tipo de tecido (símbolos •, ••, •••).

5 • Engomar COM vapor

Pode engomar com vapor a partir da temperatura regulada no ••.

Função vapor: É possível regular o débito de vapor entre • (débito de vapor mínimo) e (débito de vapor máximo) (fig.12). Para o débito de vapor máximo , recomendamos regular a temperatura para •••.

6 • Jacto de vapor

(a partir da temperatura ••)

Carregue no comando  por forma a obter um potente jacto de vapor (fig.13).

Para carregar no botão, aguarde uns segundos entre cada débito de vapor.

7 • Jacto de vapor vertical

(a partir da temperatura ••)

CONSELHOS Mantenha os tecidos delicados a cerca de 10/20 cm do ferro.

Mantenha o ferro na posição vertical e carregue no comando  para engomar as peças de roupa penduradas num cabide (fig.14), cortinados, etc.

IMPORTANTE Nunca oriente o ferro em direcção a pessoas ou animais, nem engome directamente a roupa que traz vestida.

8 • Spray

Carregue no comando  para humedecer as rugas mais difíceis de remover (fig.15).

9 • Sistema anti-gota

Este sistema impede a perda de gotas de água pela base caso a temperatura seleccionada seja demasiado baixa.

10 • Desligar automatico electrónico 3 posições*

O ferro desliga-se automaticamente se não for utilizado:

- após 30 segundos, se o ferro de engomar se encontrar na horizontal ou pousado de lado.

- após 8 minutos, se o ferro de engomar se encontrar na vertical.

APOS UTILIZAÇÃO

11 • Retirar a água do reservatório

Retire a ficha da tomada (fig.4), despeje a água residual (fig.16) e ajuste o comando de vapor para a posição .

Abra e feche várias vezes o comando de regulação do vapor (fig.17) por forma a impedir o depósito de calcário ou uma obstrução do orifício de passagem da água na câmara de vapor.

12 • Arrumar o ferro de engomar

Deixe o ferro de engomar arrefecer antes de o arrumar na posição vertical (fig.23).

IMPORTANTE Não enrole o cabo de alimentação à volta da base quente.

LIMPEZA E MANUTENÇÃO

IMPORTANTE Retire sempre a ficha da tomada e deixe o ferro arrefecer antes de proceder a qualquer limpeza ou manutenção.

13 • Sistema anti-calcário

O seu ferro está equipado com um cartucho anti-calcário que reduz a formação do calcário e prolonga a vida do seu aparelho.

Trata-se de um componente fixo ao reservatório de água, não sendo necessário proceder à sua substituição.

14 • Descalcificar facilmente o seu ferro a vapor

Não utilize produtos descalcificantes (vinagre, descalcificantes industriais...) para limpar o ferro: estes poderão danificá-lo.

- Para prolongar o desempenho do vapor, o seu ferro está equipado com um colector anti-calcário integrado. Este colector colocado na parte de trás do ferro recolhe automaticamente o calcário que se forma no interior quando colocado na tampa traseira.
- Recomenda-se a limpeza do colector a cada 2 meses. A quantidade de calcário recolhido depende da dureza da água.

Atenção ! esta operação não deve ser efectuada se o ferro não estiver desligado há mais de uma hora e completamente frio.

Para efectuar esta operação, o ferro de engomar deve ser colocado junto a um lava-loiça porque a água pode escorrer do depósito quando o abrir.

- Segure o ferro com uma mão e incline-o ligeiramente, com a ponta da base para cima.

Princípio de funcionamento:

- Quando o ferro a vapor estiver completamente frio, levante e rode a lingueta do colector para o desencaixar – fig.18-19.
- Retire o colector do ferro que contém o calcário acumulado no ferro – fig.20.
- Para limpar bem o colector, basta enxaguá-lo com água para eliminar o calcário depositado no mesmo – fig.21.
- Volte a colocar o colector no respectivo compartimento e rodar a lingueta um quarto de volta para a direita, a fim de bloquear o colector e assegurar a estanquicidade – fig.22.

AVISO! Nunca utilizar o ferro sem que o coletor de calcário esteja montado corretamente. Certifique-se que o coletor se encontra bloqueado. Muito quente!

DICA Além da referida manutenção regular é recomendável que após cada esvaziamento do coletor (a cada 2 meses) utilize a função AntiCalc. Em áreas de água com elevado nível de dureza o processo de limpeza deve ser efetuado com maior frequência.

Atenção! O ferro não funciona sem o colector de calcário.

15 • Função Anti-calc (auto limpeza)

(para prolongar a vida do seu aparelho)

IMPORTANTE Nunca utilize produtos anti-calcário por forma a não danificar o revestimento da câmara de vapor ou prejudicar o débito de vapor

A função de auto-limpeza elimina, mediante o enxaguamento, eventuais impurezas e partículas de calcário presentes na câmara de vapor.

Encha o reservatório até o nível max. com água da torneira e aqueça o ferro de engomar na temperatura máxima. Desligue o aparelho e mantenha o ferro na posição horizontal por cima do lava loiça. Mantenha o comando de regulação de vapor na posição Anti Calc (fig.5) : forte produção de vapor. Após alguns segundos, a água e o vapor que saem pela base eliminam por enxaguamento as impurezas e partículas de calcário presentes na câmara de vapor. Rode o comando de vapor para a posição  após cerca de 1 minuto. Volte a ligar a ficha à tomada e aguarde pela evaporação da água residual. Retire a ficha da tomada e deixe o ferro arrefecer por completo.

Logó que a base esteja fria, limpe-a com um pano húmido.

CONSELHOS Efectue uma auto-limpeza Anti Calc a cada duas semanas. No caso de uma água muito calcária, efectue uma auto-limpeza semanalmente.

16 • Limpar o ferro

Limpe o ferro frio com um pano ou uma esponja húmida. Elimine as marcas ou impurezas da base com um pano ou uma esponja húmida.

Está disponível como acessório um kit de limpeza profissional ZD100D1.**

IMPORTANTE Nunca utilize produtos de limpeza abrasivos nem objectos cortantes. No caso de uma paragem prolongada na utilização, utilize a função Anti Calc (ver § 15).





POSSÍVEIS PROBLEMAS

Problema	Causa	Solução
O ferro encontra-se ligado mas a base fica fria ou não aquece.	Falta de alimentação de corrente.	Certifique-se que a ficha se encontra correctamente inserida na tomada ou tente ligar o aparelho a outra tomada.
	Regulação da temperatura demasiado baixa.	Coloque o termóstato num temperatura mais elevada.
	A paragem electrónica automática está activada*.	Mova o seu ferro
A luz piloto* de funcionamento acende e apaga.	Procedimento normal.	A luz piloto* de funcionamento acende e apaga por forma a indicar a fase de aquecimento. Quando a luz piloto* se apaga, a temperatura desejada foi atingida.
Produção de vapor inexistente ou insuficiente.	O comando de regulação de vapor encontra-se na posição .	Rode o comando de regulação de vapor para a posição desejada.
	Reservatório com pouca água.	Encha o reservatório.
	Função anti-gota* activa (§ 9).	Aguarde até a base atingir novamente a temperatura desejada.
A base está suja e pode manchar a roupa.	Eventuais resíduos na câmara de vapor/base.	Efectue uma auto-limpeza e limpe o ferro.
	Utilização de aditivos químicos.	Não adicione aditivos químicos à água do reservatório e limpe o seu ferro.
	Utilização de água destilada ou desmineralizada pura.	Utilize água da torneira pura ou uma mistura composta por água da torneira e água destilada/desmineralizada e limpe o seu ferro.
	Utilização de amido.	Pulverize sempre o amido no avesso das roupas a engomar.
A água sai pela base.	Temperatura da base demasiado baixa e utilização próxima do comando de vapor.	Rode o termóstato na posição desejada e dê intervalos maiores entre os jactos de vapor.

* consoante modelo

** depende dos países.

ΠΕΡΙΓΡΑΦΗ

- | | | | |
|---|---|----|-------------------------------------|
| 1 | Στόμιο Εξαγωγής Ατμού | 6 | Φωτεινή ή αυτόματης* |
| 2 | Οπή εισαγωγής νερού (με συρταρωτό καπάκι ανοίγματος) | 7 | Ηλεκτρικό καλώδιο |
| 3 | Ρυθμιζόμενος ατμός
α Στεγνό σιδέρωμα 
β Μέγιστη θέση ρύθμισης ατμού 
γ Λειτουργία Αυτοκαθαρισμού (Anti Calc) | 8 | Χειρολαβή |
| 4 | Πλήκτρο ψεκασμού  | 9 | Φωτεινή ένδειξη θερμοστάτη |
| 5 | Πλήκτρο έξτρα ατμού  | 10 | Διακόπτης ρύθμισης θερμοκρασίας |
| | | 11 | Δοχείο νερού |
| | | 12 | Ένδειξη για τη μέγιστη στάθμη νερού |
| | | 13 | Πλάκα σιδερώματος |

ΟΔΗΓΙΕΣ ΑΣΦΑΛΕΙΑΣ

- Παρακαλούμε διαβάστε προσεκτικά αυτές τις οδηγίες και διατηρήστε τις για μελλοντική χρήση.
- Μην αφήνετε ποτέ τη συσκευή χωρίς επίβλεψη όταν είναι συνδεδεμένη στο ρεύμα και αν δεν έχει κρυώσει εντελώς για 1 ώρα περίπου.
- Το σίδερο πρέπει να χρησιμοποιείται και να εναποτίθεται σε επίπεδη, σταθερή επιφάνεια, ανθεκτική στη θερμοκρασία.
- Όταν τοποθετείτε το σίδερο στην ειδική μεταλλική βάση στήριξης, βεβαιωθείτε ότι η επιφάνεια είναι σταθερή.
- Βγάζετε πάντα τη συσκευή από την πρίζα: προτού γεμίσετε ή αδειάσετε το δοχείο νερού, προτού το καθαρίσετε, μετά από κάθε χρήση.
- Τα παιδιά θα πρέπει να επιβλέπονται, προκειμένου να εξασφαλιστεί ότι δεν παίζουν με τη συσκευή.
- Φυλάσσετε το σίδερο και το καλώδιό του μακριά από παιδιά μικρότερα των 8 ετών όταν βρίσκεται στην πρίζα ή το έχετε αφήσει να κρυώσει.
- Η συσκευή αυτή μπορεί να χρησιμοποιηθεί από παιδιά άνω των 8 ετών και από άτομα με μειωμένες φυσικές, αισθητήριες ή διανοητικές ικανότητες, ή από άτομα χωρίς εμπειρία ή γνώση, εφόσον επιβλέπονται ή έχουν εκπαιδευτεί και έχουν λάβει σχετικές οδηγίες όσον αφορά την ασφαλή χρήση της συσκευής και έχουν κατανοήσει τους κινδύνους που εγκυμονεί.
- Ο καθαρισμός και η συντήρηση που προβλέπεται να πραγματοποιείται από τον χρήστη δεν πρέπει να γίνονται από παιδιά χωρίς επίβλεψη.
- Η συσκευή δεν πρέπει να χρησιμοποιείται αν έχει πέσει στο πάτωμα, αν έχει εμφανή ίχνη ζημιάς, αν στάζει ή αν δεν λειτουργεί σωστά. Μην αποσυναρμολογείτε ποτέ τη συσκευή σας. Για να αποφύγετε οποιοδήποτε είδους κίνδυνο, μεταφέρετέ την για έλεγχο σε ένα εξουσιοδοτημένο κέντρο τεχνικής εξυπηρέτησης.



- Οι επιφάνειες που φέρουν αυτό το σήμα και η πλάκα θερμαίνονται πολύ κατά τη χρήση των συσκευών. Μην αγγίζετε τις επιφάνειες αυτές προτού το σίδερο

Κρυώσεις.

- Αν το καλώδιο τροφοδοσίας είναι χαλασμένο, θα πρέπει να αντικατασταθεί από ένα Εξουσιοδοτημένο Κέντρο Τεχνικής Εξυπηρέτησης, ώστε να αποφύγετε κάθε είδους κίνδυνο.

ΣΗΜΑΝΤΙΚΕΣ ΣΥΣΤΑΣΕΙΣ

- Η τάση της ηλεκτρικής σας εγκατάστασης πρέπει να αντιστοιχεί σε αυτή του σιδήρου σας (220-240V). Χρησιμοποιείτε πάντα για το σίδερο σας πρίζα με γείωση. Αν συνδέσετε το σίδερο σε πρίζα με λανθασμένη τάση, μπορεί να προκληθεί ανεπιθύμητη ζημιά στο σίδερο και να ακυρωθεί η εγγύησή σας.
- Αν χρησιμοποιείτε προέκταση, βεβαιωθείτε ότι είναι σωστά βαθμονομημένη (16A) ότι διαθέτει γείωση και ότι δεν παρουσιάζει συστροφές.
- Μη βγάζετε τη συσκευή σας από την πρίζα τραβώντας το καλώδιο.
- Μη βυθίζετε ποτέ το σίδερο ατμού σε νερό ή άλλο υγρό. Μην το κρατάτε ποτέ κάτω από τη βρύση.
- Μην αγγίζετε ποτέ το καλώδιο τροφοδοσίας με την πλάκα του σιδήρου.
- Η συσκευή σας παράγει ατμό, ο οποίος μπορεί να προκαλέσει εγκαύματα, κυρίως όταν σιδερώσετε κοντά στην άκρη της σιδερώστρας.
- Μην κατευθύνετε ποτέ τη ροή του ατμού προς άτομα ή ζώα.
- Για την ασφάλειά σας, η συσκευή αυτή συμμορφώνεται με τα ισχύοντα πρότυπα και κανονισμούς (Χαμηλή Τάση, Ηλεκτρομαγνητική Συμβατότητα, Οδηγίες για το Περιβάλλον).
- Το προϊόν αυτό σχεδιάστηκε αποκλειστικά για οικιακή χρήση. Ο κατασκευαστής δεν αναλαμβάνει καμία ευθύνη και η εγγύηση παύει να ισχύει για κάθε είδους εμπορική ή ακατάλληλη χρήση, ή σε περίπτωση μη τήρησης των οδηγιών.

ΠΡΟΣΟΧΗ! Για μοντέλα σιδήρου με συλλέκτη αλάτων:

- Μην ανοίγετε ή αφαιρείτε το δοχείο συλλογής αλάτων από τη συσκευή κατά τη χρήση.
- Χρησιμοποιείτε μόνο το δοχείο συλλογής αλάτων που διατίθεται με τη συσκευή. Μην χρησιμοποιείτε άλλο δοχείο συλλογής στη συσκευή.
- Μην γεμίζετε τον θάλαμο του δοχείου συλλογής αλάτων με νερό, άρωμα, ξύδι, άμυλο, υλικά αφαλάτωσης, βοηθητικά σιδερώματος ή άλλα χημικά. Μην τοποθετείτε τα δάχτυλά σας ή μυτερά αντικείμενα στον θάλαμο του δοχείου συλλογής αλάτων.

Ας συμβαλλουμε κι εμείς στην προστασία του περιβάλλοντος !



Η συσκευή σας περιέχει πολλά αξιοποιήσιμα ή ανακυκλώσιμα υλικά. Για την παράδοση της παλιάς σας συσκευής παρακαλούμε να επικοινωνήσετε με ένα κέντρο διαλογής ή με την εταιρεία Ανακύκλωση Α.Ε - 210 5319780, η οποία θα αναλάβει την επεξεργασία της.

ΦΥΛΑΞΤΕ ΑΥΤΕΣ ΤΙΣ ΟΔΗΓΙΕΣ ΣΕ ΑΣΦΑΛΕΣ ΜΕΡΟΣ

Πριν από την πρώτη χρήση

EL

Προσοχή! Αφαιρέστε τα τυχόν προστατευτικά πλάκας πριν ζεστάνετε το σίδερο σας (ανάλογα με το μοντέλο).

Προσοχή! Πριν από την πρώτη χρήση του σιδήρου σας, σας συνιστούμε να το αφήσετε να λειτουργήσει για λίγο σε οριζόντια θέση χωρίς να έρχεται σε επαφή με τα ρούχα. Υπό τις ίδιες συνθήκες, πατήστε πολλές φορές το πλήκτρο έξτρα ατμού για περισσότερο ατμό. Κατά τις πρώτες χρήσεις, μπορεί να βγει λίγος καπνός και μια αβλαβής οσμή. Το φαινόμενο αυτό δεν έχει καμία επίπτωση στη λειτουργία και θα εξαφανιστεί με τη χρήση.

1 Ξ Ποιο νερό επιτρέπεται να χρησιμοποιήσετε?

Μπορεί να χρησιμοποιηθεί καθαρό νερό από τη βρύση μέχρι ένα βαθμό σκληρότητας 17 °dH (= γερμανικοί βαθμοί σκληρότητας). Σε περίπτωση που το νερό είναι ακόμα πιο σκληρό συνιστούμε να εφαρμόζετε μια αναλογία μίξης 1:1 με αποσταγμένο νερό.

ΣΗΜΑΝΤΙΚΟ: Η θερμότητα συγκεντρώνει στοιχεία που εμπεριέχονται στο νερό κατά τη διάρκεια της εξάτμισης. Τα ακόλουθα είδη νερού περιέχουν οργανικά απόβλητα ή μεταλλικά στοιχεία τα οποία συγκεντρώνονται με τη θερμότητα και μπορεί να προκαλέσουν πι, σκούρους λεκέδες ή πρόωση φθορά της συσκευής σας: αποσταγμένο νερό του εμπορίου σκέτο, νερό στεγνωτήριου ρούχων, αρωματισμένο νερό, νερό που έχει υποστεί αποσκληρίυνση, νερό ψυγείου, νερό μπαταριών, νερό κλιματιστικού, αποσταγμένο νερό, βρόχινο νερό βρασμένο νερό φιλτραρισμένο νερό, εμφιαλωμένο.

Χρήση

2 Ξ Γέμισμα του δοχείου νερού

ΣΗΜΑΝΤΙΚΟ: Πριν το γέμισμα του δοχείου νερού βγάζετε το φινι από την πρίζα και θέτετε το ρυθμιστή ατμού στη θέση .



Κρατάτε το σίδερο λοξά. Η οπή εισαγωγής νερού ανοίγει εύκολα με ένα πάτημα (εικ. 6). Γεμίζετε νερό μέχρι την ένδειξη Max. (εικ. 7) Κλείνετε την οπή εισαγωγής νερού ένα νέο πάτημα του πλήκτρου πίεσης (εικ. 8). πριν τοποθετήσετε το σίδερο πάλι σε οριζόντια θέση.

3 ≡ Ρύθμιση θερμοκρασίας

Ρυθμίστε τη θερμοκρασία στο σίδερο με τη βοήθεια του ρυθμιστή θερμοκρασίας ανάλογα με το είδος του υφάσματος (εικ. 3).

Έλεγχος θερμοκρασίας*: Η φωτεινή ένδειξη λυχνίας ελέγχου δείχνει τη φάση προθέρμανσης/επαναθέρμανσης της πλάκας.

Το σβήσιμο της λυχνίας ελέγχου (εικ.10), δείχνει, ότι έχει επιτευχθεί η επιθυμητή θερμοκρασία.

Ετικέτα ρούχων	Είδος υφάσματος	Ρυθμιστής θερμοκρασίας
	Συνθετικά υφάσματα π.χ. βισκόζη, πολυεστέρας	•
	μεταξωτά, μάλλινα	••
	βαμβακερά, λινά	•••

ΣΗΜΑΝΤΙΚΑ: Επειδή το διάστημα μέχρι να κρυώσει η συσκευή διαρκεί περισσότερο από το διάστημα μέχρι να θερμανθεί, συνιστούμε να σιδερώσετε πρώτα τα ευαίσθητα υφάσματα σε μια χαμηλή θερμοκρασία. Για τα ρούχα που αποτελούνται από, επιλεγείτε θερμοκρασία κατάλληλη για το πιο ευπαθές ύφασμα.

Συμβουλή: Ψεκάζετε προϊόν κολληρίσματος μόνο στην πίσω πλευρά του υφάσματος που θέλετε να σιδερώσετε.

4 ≡ Σιδέρωμα ΧΩΡΙΣ ατμό

Για το σιδέρωμα χωρίς συνεχή ατμό, στρέψτε το ρυθμιστή ατμού στο  (εικ. 11) και ρυθμίστε τη θερμοκρασία ανάλογα με το είδος του υφάσματος (UAIAN^A ρύθμισης θερμοκρασίας •, ••, •••).

5 ≡ Σιδέρωμα ΜΕ ατμό

Για το σιδέρωμα με ατμό πρέπει η ρύθμιση θερμοκρασίας να βρίσκεται πάνω από τη θέση ••.

Λειτουργία ατμού Η ποσότητα ατμού μπορεί να ρυθμιστεί μεταξύ (ελάχιστη ποσότητα ατμού) και  (μέγιστη ποσότητα ατμού) (εικ. 12).

Για τη μέγιστη ποσότητα ατμού  σας συνιστούμε η ρύθμιση τη θερμοκρασίας να είναι στο •••.

6 ≡ Σιδέρωμα με έξτρα ποσότητα ατμού

(Ρύθμιση θερμοκρασίας πάνω από τη θέση ••)

Για να αφαιρέσετε δύσκολα τσαλακώματα με δυνατή έξτρα ποσότητα ατμού, πιέζετε το πλήκτρο Έξτρα ατμού  (εικ. 13).

Αφήνετε να περνούν μερικά δευτερόλεπτα π το ένα πάτημα στο άλλο.

7 ≡ Λειτουργία κάθετου ατμού

(Ρύθμιση θερμοκρασίας πάνω από τη θέση ••)

ΣΗΜΑΝΤΙΚΟ: Για να μην κάψετε τα ευπαθή υφάσματα, πρέπει να τα κρατάτε σε απόσταση 10 έως 20 cm περίπου από το σίδερο.

Κρατάτε το σίδερο σε κάθετη θέση και πατάτε το πλήκτρο έξτρα ατμού  (εικ. 14) για να απομακρύνετε ζάρες από κοστούμια, σακάκια, φούστες, κουρτίνες κτλ.

ΣΗΜΑΝΤΙΚΟ: Ποτέ μην κατευθύνετε τον ατμό επάνω σε άτομα ή ζώα.

8 ≡ Λειτουργία ψεκασμού

Για την ύγραση δύσκολων τσαλακωμάτων πιέζετε το πλήκτρο ψεκασμού  (εικ. 15).

9 ≡ Στοπ σταγόνας

Η λειτουργία αυτή χρησιμεύει ώστε να αποφεύγεται το στάξιμο του νερού από την πλάκα σε πολύ χαμηλές θερμοκρασίες.

10 ≡ Αυτόματη ηλεκτρονική διακοπή λειτουργίας*

Αν το σίδερό σας είναι αναμμένο και δεν κινείται, τότε αυτόματα θα σβήσει και η φωτεινή ένδειξη της αυτόματης διακοπής λειτουργίας θα αναβοσβήνει μετά από:

- 30 δευτερόλεπτα αν το σίδερο είναι τοποθετημένο σε οριζόντια θέση.

- 9 λεπτά αν το σίδερό σας είναι τοποθετημένο σε κάθετη θέση.

Μετά το σιδέρωμα

11 ≡ Άδειασμα

Βγάξτε το φιν από την πρίζα (εικ.4), χύνετε το υπόλοιπο νερό (εικ.16) και θέτετε το ρυθμιστή ατμού στο ☞ . Ανοίξτε και κλείνετε το ρυθμιστή ατμού αρκετές φορές ώστε να αποτρέψετε τη τρύπα σταξίματος μέσα στο θάλαμο ατμού να βουλώσει (εικ.17).

12 ≡ Αποθήκευση

Στη συνέχεια αφήνετε τη συσκευή να κρυώσει. Φυλάσσετε τη συσκευή στηριγμένη επάνω στη βάση της (εικ.23).

ΣΗΜΑΝΤΙΚΟ : Ποτέ μην τυλίγετε το καλώδιο γύρω από τη ζεστή πλάκα.

Καθαρισμός και φροντίδα

ΣΗΜΑΝΤΙΚΟ : βγάξτε το σίδερο από την πρίζα και το αφήνετε να κρυώσει εντελώς πριν τη συντήρηση και τον καθαρισμό.

13 ≡ Αντιαλκαλικό σύστημα

Το σίδερο σας περιέχει ένα φίλτρο αφαλάτωσης, το οποίο μειώνει σημαντικά τη δημιουργία αλάτων. Με τον τρόπο αυτό αυξάνεται σημαντικά η διάρκεια ζωής της συσκευής σας. Το φίλτρο αφαλάτωσης αποτελεί σταθερό στοιχείο του δοχείου νερού και δεν χρειάζεται να αντικατασταθεί.

14 • Κάντε εύκολα αφαλάτωση του ατμοσίδηρού σας

Μην εισαγάγετε προϊόντα αφαλάτωσης (ξύδι, βιομηχανικά προϊόντα αφαλάτωσης κ.λπ.) για να καθαρίσετε το σίδερο σας: είναι δυνατό να του προκαλέσουν ζημία.

Για να παρατείνει τη διάρκεια των επιδόσεων ατμού, το όταν είναι σε κάθετη θέση σίδερο σας διαθέτει έναν ενσωματωμένο συλλέκτη αλάτων. Αυτός ο συλλέκτης, ο οποίος βρίσκεται επάνω στη βάση στήριξης του σιδηρού σας συλλέγει αυτομάτως τα άλατα που σχηματίζονται στο εσωτερικό. Συνιστούμε να καθαρίζετε το συλλέκτη σας κάθε 2 μήνες. Η ποσότητα αλάτων που συγκεντρώνονται εξαρτάται από τη σκληρότητα του νερού.

Προσοχή ! αυτή η λειτουργία πρέπει να πραγματοποιείται μόνο με το σίδερο βγαλμένο από την πρίζα για πάνω από μία ώρα, για να είναι εντελώς κρύο.

Για να πραγματοποιήσετε αυτή τη λειτουργία, το ατμοσίδηρο πρέπει να βρίσκεται κοντά σε ένα νεροχύτη, γιατί μπορεί να κυλήσει νερό κατά το άνοιγμα.

Πιάστε το σίδερο με το ένα χέρι σας και δώστε του μια μικρή κλίση, με το αιχμηρό άκρο προς τα επάνω.

Αρχή λειτουργίας:

Μόλις το ατμοσίδηρο κρυώσει εντελώς, ανασηκώστε και στρέψτε τη λαβή του συρόμενου εξαρτήματος για να το ξεβιδώσετε – fig.18-19.

Βγάλτε το συλλέκτη του σιδηρού, περιέχει τα άλατα που είχαν συσσωρευτεί μέσα στο σίδερο – fig.20.

Για να καθαρίσετε καλά το συλλέκτη, αρκεί να τον ξεβγάλετε με νερό, για να εξαλείψετε τα άλατα που περιέχει – fig.21.

• Ξαναβάλετε το συλλέκτη στη θέση του και στρέψτε τη λαβή κατά ένα 45 μοίρες δεξιά, για να ασφαλιστεί ο συλλέκτης και να εξασφαλιστεί η στεγανότητά του – fig.22.

ΠΡΟΣΟΧΗ! Μην χρησιμοποιείτε ποτέ το σίδερο σας, εάν ο συλλέκτης συσσωρευμένων αλάτων δεν έχει τοποθετηθεί σωστά. Βεβαιωθείτε ότι ο συλλέκτης είναι ασφαλισμένος. Καυτό!

ΣΥΜΒΟΥΛΗ: Εκτός από αυτή την τακτική συντήρηση, συνιστάται μετά από κάθε άδειασμα του συλλέκτη (κάθε 2 μήνες) να χρησιμοποιείτε τη λειτουργία AntiCalc. Σε περιοχές με πολύ σκληρό νερό, η διαδικασία καθαρισμού θα πρέπει να γίνεται συχνότερα.

Προσοχή ! Το σίδερο δεν μπορεί να λειτουργήσει χωρίς το συλλέκτη αλάτων.

14 ≡ Σύστημα αυτοκαθαρισμού (για μεγάλη διάρκεια ζωής)

Μέσω της λειτουργίας αυτοκαθαρισμού ξεπλένονται σωματίδια βρωμιάς και αλάτων από το θάλαμο ατμού.

ΣΗΜΑΝΤΙΚΟ : Παρακαλείσθε να μη χρησιμοποιείτε υλικά αφαλάτωσης, διότι από αυτά μπορεί να υποστεί ζημιά η πίστρωση του θαλάμου ατμού και συνεπώς να επηρεαστεί και η ισχύς ατμού της συσκευής.

Γεμίστε το δοχείο νερού μέχρι την ένδειξη max και θερμαίνεται το σίδερο στην υψηλότερη βαθμίδα θερμοκρασίας ●●●.

Βγάξτε το φιν από την πρίζα. Κρατάτε το σίδερο οριζόντια πάνω από το νεροχύτη και

σπρώχνετε το ρυθμιστή ατμού στη θέση Αυτοκαθαρισμού (εικ.5) : τώρα δημιουργείται μεγάλη ποσότητα ατμού. Μετά από μερικά δευτερόλεπτα το εξερχόμενο νερό και ο ατμός από την πλάκα ξεπλένουν τα σωματίδια βρωμιάς και αλάτων από το θάλαμο ατμού. Μετά από περίπου 1 λεπτό θέτετε το ρυθμιστή ατμού στη θέση . Τοποθετείτε το φιν στην πρίζα και αφήνετε τη συσκευή να θερμανθεί ακόμα μια φορά. Περιμένετε, μέχρι να εξατμιστεί το υπόλοιπο νερό. Βγάζετε το φιν από την πρίζα και αφήνετε το σίδερο να κρυώσει καλά.

Η πλάκα που έχει ήδη κρυώσει μπορεί να καθαριστεί με ένα υγρό πανί.

Συμβουλή: Συνιστούμε να εκτελείτε τον αυτοκαθαρισμό περίπου κάθε 2 βδομάδες, σε περίπτωση που το νερό της περιοχής σας έχει πολλά άλατα, συνιστούμε την εκτέλεση καθαρισμού μια φορά τη βδομάδα.

16 Ξ Καθαρισμός του σίδηρου

Όταν η συσκευή είναι ήδη κρύα π εξωτερικά, η συσκευή και η πλάκα, με ένα υγρό πανί ή σφουγγάρι.

*Ένα επαγγελματικό σετ καθαρισμού ZD100D1 είναι διαθέσιμο ως εξάρτημα.**

ΣΗΜΑΝΤΙΚΟ: Μη χρησιμοποιείτε προϊόντα καθαρισμού και κοφτερά ή λειαντικά εργαλεία για να καθαρίσετε την πλάκα και τα άλλα σημεία της συσκευής.ΣΗΜΑΝΤΙΚΟ: Αν η συσκευή σας μείνει ακριβώς για πολύ καιρό, χρησιμοποιήστε τη λειτουργία Anti-calc (βλέπε παρ. 15).

Πιθανές βλάβες και η αντιμετώπισή τους

Πρόβλημα	Πιθανή αιτία	Αντιμετώπιση
Η πλάκα παραμένει κρύα και δεν θερμαίνεται.	Καμιά τροφοδοσία ρεύματος.	Βεβαιωθείτε εάν το φιν είναι σωστά τοποθετημένο ή δοκιμάστε τη συσκευή σε μια άλλη πρίζα
	Βεβαιωθείτε εάν το φιν είναι σωστά τοποθετημένο ή δοκιμάστε τη συσκευή σε μια άλλη πρίζα	Στρέψτε το ρυθμιστή θερμοκρασίας στην επιθυμητή θέση.
	Στρέψτε το ρυθμιστή θερμοκρασίας στην επιθυμητή θέση*.	Κινήστε το σίδερο.
Η λυχνία ελέγχου ανάβει και σβήνει*.	Κανονική διαδικασία	Το ότι η λυχνία ελέγχου ανάβει και σβήνει δείχνει τη φάση προθέρμανσης. Μόλις σβήσει η λυχνία, έχει επιτευχθεί η ρυθμισμένη θερμοκρασία*.
Δεν εξέρχεται καθόλου ή εξέρχεται μόνο λίγος ατμός.	Ο ρυθμιστής ατμού βρίσκεται στη θέση  .	Στρέψτε το ρυθμιστή ατμού στην επιθυμητή θέση.
	Δεν υπάρχει αρκετό νερό στο δοχείο.	Γεμίζετε το δοχείο νερού.
	Είναι ενεργή η λειτουργία stop σταγόνας (εικ.9)*.	Περιμένετε μέχρι η πλάκα να φθάσει πάλι στη σωστή θερμοκρασία.
Η πλάκα είναι βρώμικη ή καφέ και μπορεί να λεκιάσει το ύφασμα.	Πιθανά υπολείμματα στο θάλαμο ατμού/στην πλάκα.	Εκτελείτε τον αυτοκαθαρισμό.
	Χρησιμοποιείτε χημικά πρόσθετα.	Μην βάζετε στο νερό της δεξαμενής χημικά πρόσθετα.
	Χρησιμοποιείτε σκέτο αποσταγμένο νερό ή απιονισμένο νερό.	Χρησιμοποιείτε καθαρό νερό της βρύσης ή αναλογία μίξης 1:1 από νερό της βρύσης και αποσταγμένο νερό.
	Χρησιμοποιείτε προϊόν κολλαρίσματος.	Ψεκάζετε το προϊόν κολλαρίσματος πάντα στην πίσω πλευρά του υφάσματος
Από την πλάκα εξέρχεται νερό.	Πολύ χαμηλή θερμοκρασία της πλάκας από το συχνό πάτημα του πλήκτρου έξτρα ποσότητας ατμού.	Αφήνετε λίγο μεγαλύτερο χρονικό διάστημα ανάμεσα σε δύο πατήματα έξτρα ποσότητας ατμού.

* ανάλογα με το μοντέλο

**ανάλογα με την εκάστοτε χώρα.

Cihazın Tanımı

- | | |
|---|-----------------------------------|
| 1 Su püskürtme ağızı | 6 Gösterge ışığı otomatik kapama* |
| 2 Kapaklı su doldurma ağızı | 7 Elektrik kablosu |
| 3 Ekstra buhar düğmesi | 8 Sap |
| a Buharsız ütüleme (DRY IRONING)☞ | 9 Isı Kontrol ışığı |
| b Maksimum buharlı ütüleme STEAM MAX.)☞ | 10 Isı ayar düğmesi |
| c Otomatik Temizleme (Anti Calc) | 11 Su haznesi |
| 4 Su püskürtme düğmesi ⚡ | 12 Maksimum su seviye göstergesi |
| 5 Buhar ayar düğmesi ☞ | 13 Paslanmaz taban |

GÜVENLİK TALİMATLARI

- Lütfen bu talimatları dikkatle okuyun ve ileride başvurmak üzere muhafaza edin.
- Cihazı, bir elektrik kaynağına bağlı olduğu zamanlarda ve yaklaşık 1 saatlik soğuma süresi boyunca asla gözetimsiz bırakmayın.
- Ütü düz, sabit ve ısıya dayanıklı bir yüzey üzerinde kullanılmalı ve bekletilmelidir.
- Ütüyü ütü dayanağı üzerine yerleştirdiğinizde, yerleştirdiğiniz yüzeyin sabit olmasına dikkat edin.
- Cihazınızın fişini, şu durumlarda mutlaka prizden çekin: su haznesini doldurmadan önce veya durularken, her kullanımdan sonra temizlik yapmadan önce.
- Çocukların cihazla oynamamaları için denetim altında tutulmaları gerekir.
- Elektrik prizine takılı olduğunda veya soğuması sırasında ütüyü ve kablosunu 8 yaşından küçük çocukların ulaşamayacağı şekilde muhafaza edin.
- Bu cihaz, 8 yaşından büyük çocuklar ve yetersiz fiziksel, duyuşsal veya zihinsel kapasitelere veya yetersiz bilgi ve deneyime sahip kişiler tarafından, sadece denetim veya cihazın emniyetli şekilde kullanımına ilişkin talimatlar sağlandığında ve bu kişiler mevcut tehlikeleri kavradığında kullanılabilir.
- Temizlik ve kullanıcı bakımları, denetim altında olmayan çocuklar tarafından yapılmamalıdır.
- Cihaz; zemine düştüğü, belirgin hasar veya sızıntı sergilediği veya doğru şekilde çalışmadığı durumlarda kullanılmamalıdır. Cihazınızı asla parçalarına ayırmayın. Herhangi bir tehlikeyi önlemek için, bir Yetkili Servis Merkezi'nde incelenmesini sağlayın.



- Bu işaretin yer aldığı yüzeyler ve taban,

cihazın kullanımı sırasında çok ısınır. Bu yüzeylere ütü tamamen soğumadan dokunmayın.

- Elektrik kablosu hasarlıysa, herhangi bir tehlikeyi önlemek üzere bir Yetkili Servis Merkezi tarafından yenilenmelidir.

ÖNEMLİ TAVSİYELER

- Elektrik kurulumunuzun voltajı, ütünün voltajı ile uyumlu olmalıdır (220-240 Volt). Ütünüzü her zaman topraklı bir prize takın. Yanlış gerilimle bağlantı kurmak, ütüye tamiri olanaksız hasarlar verebilir ve garantisini geçersiz kılar.
- Elektrik bağlantısı için uzatma kablosu kullanıyorsanız, kablonun topraklı, doğru nominal güce (16A) sahip ve tam açılmış olmasına dikkat edin.
- Cihazın fişini kablосundan tutarak çekmeyin.
- Buharlı ütünüzü suya veya başka herhangi bir sıvıya asla daldırmayın. Ütünüzü asla akan suyun altına tutmayın.
- Elektrik kablosunu ütünün tabanına asla deđdirmeyin.
- Cihazınız, özellikle ütü masasının kenarına yakın kısımda ütü yapıyorsanız, yanıklara neden olabilecek şekilde dışarı buhar verir.
- Ütüyü insanlara veya hayvanlara deđru asla yöneltmeyin.
- Bu cihaz, emniyetiniz için, geçerli standart ve yönetmeliklere uygun olarak üretilmiştir (Düşük Voltaj, Elektromanyetik Uyumluluk, Çevresel Yönergeler).
- Bu ürün sadece ev içi kullanıma yönelik tasarlanmıştır. Her türlü ticari veya uygunsuz kullanım veya talimatlara uyumsuzluk durumunda, üretici hiçbir sorumluluk üstlenmez ve garanti koşulları geçersiz olur.

UYARI! Kireç önleyici kolektörlü Ütü modelleri için:

- Kullanım sırasında kireç önleyici kolektör tepsisini açmayın ve cihazdan çıkarmayın.
- Sadece cihazla birlikte verilen kireç önleyici kolektörü kullanın. Cihazda başka tepsi kullanmayın.
- Kireç önleyici kolektör tepsisinin kanalına su, parfüm, sirke, kola, kireç çözücüler, ütüye yardımcı maddeler veya diđer kimyasallar doldurmayın.
- Kireç önleyici kolektör tepsisinin kanalına parmađınızı veya sivri uçlu nesnelere sokmayın.

Çevrenin korunmasına katkıda bulunalım !

① Cihazınızda pek çok deđerlendirilebilir veya yeniden dönüştürülebilir malzeme bulunmaktadır.

➔ Dönüşüm yapılabilmesi için bir toplama noktasına bırakın.



AŞAĐIDAKI TALIMATLARI MUHAFAZA EDİNİZ

KULLANIM ÖNCESİNDE

Dikkat! Ütüyü ısıtmadan önce, varsa, taban etiketlerini çıkarın (modele göre).

Dikkat! Ütünüzü ilk kez buhar konumunda kullanmadan önce, yatay konumda ve ütülenecek giysi dışında kısa bir süre çalıştırmanızı öneririz. Sok buhar düşmesine, aynı şekilde birkaç kez basın. İlk kullanımda, zararsız bir koku ve duman çıkabilir. Bunun, cihazın kullanımına bir etkisi yoktur ve kısa sürede kaybolur.

1 • Hangi Sular Kullanılabilir?

Maksimum 17 °dH (= Alman sertlik derecesi) sertlikte saf musluk suları kullanılabilir. Daha sert suların 1 : 1 oranında damıtılmış suyla karıştırılması önerilir.

Su haznesine, sudan başka yabancı bir madde eklemeyin.

Kuru çamaşırı nemlendirmeye yarayan suları, esanslı veya işlenmiş suları, soğutucu, akü, klima sularını, damıtılmış su veya yağmur suları kullanmayın. Bu tür sular, suyla yoğunlaşan ve cihazın erken yıpranmasına veya kahverengi çapak ve tortu oluşmasına neden olan organik kalıntı maddeler veya madensel tuzlar içerir.

KULLANIM

2 • Su haznesinin doldurulması

ÖNEMLİ Su tankını doldurmadan önce, ütünün fişini prizden çekin ve buhar ayarını buharsız konuma getirin. ⚠️

Ütüyü eğin. Dolum kanalını açın (şekil6). Max seviyesine gelinceye dek su doldurun (şekil7). Dolum kanalını kapatın (şekil8) ve ütüyü yatay konumuna geri getirin.

3 • Isı Ayarı

Ütü sıcaklığını ısı ayar düğmesi yardımıyla kumaş türüne göre ayarlayın (şekil3).

Isı kontrolü*: Işıklı sinyal lambalar ütü tabanının istenilen sıcaklıkta olup olmadığını gösterir.

* modele göre

Kontrol ışığı söndüğünde (şekil 10), ütü ayarları ısıya ulaşmıştır.

Etiket	Kumaş türü	Isı ayar düğmesi
	Sentetik elyaf örn. viskoz, polyester	•
	İpekli, yünlü	••
	Pamuklu, keten 	•••



Ütünün soğuması ısınmasından daha uzun sürdüğünden, ilk önce hassas kumaşları en düşük ayarda ütölemeniz önerilir. Farklı malzeme bileşimlerinden yapılmış giysilerde, hassas kumaşlar için uyarılan ısı sıcaklığını seçin.

Çamaşır kolasını daima kumaşın arka yüzüne püskürtün.

4 • Buharsız Ütöleme

Sabit buharsız ütölemek için buhar ayar düğmesini  (şekil11) pozisyonuna getirin ve kumaş türüne uygun ısı ayarını yapın (Ayarlar •, ••, veya •••).

5 • Buharlı Ütöleme

Buharlı ütöleme için ısı ayarının •• pozisyonundan yükseğe ayarlanması gerekir. Buhar Fonksiyonu Buhar miktarı • (minimum buhar miktarı) ile  (maksimum buhar miktarı) arasında ayarlanabilir (şekil12) Maksimum buhar miktarı , için •••, ısı ayarı önerilir.

6 • Ekstra Buharla ütöleme (Isı ayarı, •• pozisyonundan yüksek olmalıdır)

Aşırı kırıksıklıkları  kuvvetli buhar ile ütölemek için ekstra buhar tuşuna basın (şekil13). İki basış arasında birkaç saniye bekleyin.

7 • Dikey buharlı ütöleme (Isı ayarı, •• pozisyonundan yüksek olmalıdır)

Hassas kumaşlar n yanmaması için, ütüyü yaklaşık 10 ile 20 cm mesafede tutarak kumaş yüzeyine buhar verin.

Askıdaki elbiselerin, perdelerin vb  (şekil14) kırıksıklığını ütölemek ve daha iyi bir sonuç almak için ütünüz özel dikey buhar fonksiyonuyla tasarlanmıştır.

Buharı kesinlikle hiçbir canlıya doğru püskürtmeyin.

8 • Su püskürtme fonksiyonu

Aşırı kırıksıklıkları ıslatmak için su püskürtme tuşuna basın  (şekil15).

9 • Damlama Önleyici Sistem

Düşük ısılarda ütö tabanından su damlamasını önler.

10 • Elektronik 3-konumlu otomatik kapanma*

Eğer cihazınız açılmış ancak kullanılmamışsa, ütünüz Kendiliğinden kapanacaktır ve aşağıdaki sürelerde otomatik kapama sinyal lambası yanıp sönmeye başlar:

- 30 saniye sonra, ütö standı üzerinde veya yatay konumda duruyorsa.
- 8 dakika sonra, ütö dikey konumda duruyorsa.

ÜTÖLEME SONRASI

11 • Suyu boşaltma

Elektrik fişini prizden çekin (şekil4), kalan suyu boşaltın ve buhar ayar düğmesini (şekil16) buharsız pozisyonuna getirin .

Buhar odasında damlama kanalının kireçlenme veya tıkanmasını önlemek için buhar ayar düğmesini birkaç kez açıp kapayın (şekil17).

12 • Cihazın muhafazası

Cihazı soğumaya bırakın. Cihazı arka kısmı üzerine koyarak muhafaza edin (şekil23).

ÖNEMLİ Kabloyu kesinlikle sıcak tabanın etrafına sarmayın.

TEMİZLEME VE BAKIM

ÖNEMLİ Bakım ve temizleme yapmadan önce, ütünün fişini prizden çekin ve tamamen soğumasını bekleyin.

13 • Kireçlenmeyi Önleyen Sistem

Ütöde bulunan anti kireç kartuşu kireç oluşumunu büyük ölçüde önler.

Böylelikle ütünüzün ömrü uzar. Kireç önleyici kartuş su haznesinin sabit parçası olup, değiştirilmesine gerek yoktur.

14 • Buharlı ütünüzü kireçlerinden kolayca arındırın

Ütünüzü durulamak için kireç arındırıcı ürünler kullanmayın (sirke, sanayi kireç arındırıcılar...).

- Buhar performanslarının uzun süreli olması için, ütünüzü entegre bir kireç toplayıcı ile donatılmıştır. Ütünün destek istasyonunda bulunan bu hazne, ütüyü arka tarafa park ettiğinizde ütünün içinde oluşan tortuyu otomatik olarak toplarlar.
- Kireç toplayıcının her 2 ayda bir temizlenmesi tavsiye edilir. Biriktirilen kireç miktarı suyun sertlik derecesine bağlıdır.

Dikkat ! bu fonksiyon ütünün fişinin bir saatten uzun süre boyunca prizden çıkarılmış olması ve ütünün tamamen soğuması halinde kullanılmalıdır.

Bu işlemi gerçekleştirmek için, buharlı ütünün bir evye yakınında olması gerekir; zira su açılış sırasında hazneden akabilir.

- Ütüyü bir elinizle kavrayın ve tabanın burnu yukarı doğru gelecek şekilde hafifçe eğin. Çalışma prensibi:
- Buharlı ütü tamamen soğuduğunda, kilidi açmak için çekmecenin dilini kaldırın ve çevirin - fig.18-19.
- Toplayıcıyı ütüden çıkarın, ütünün içinde biriken kireci içerir - fig.20.
- Toplayıcıyı iyice temizlemek için, içerdiği kireci arındırmak üzere su altında durulamanız yeterlidir - fig.21.
- Toplayıcıyı yuvası içine yerleştirin ve kilitlenmesi ve böylece sızdırmazlığının sağlanması için dilini çeyrek tur sağa doğru çevirin - fig.22.

UYARI! Ütünüzü kireç kalıntısı kolektörü doğru şekilde takılı olmadan asla kullanmayın. Haznenin kapalı olduğundan emin olun. Yanma tehlikesi!

ÖNERİ Düzenli bakıma ek olarak hazneyi her boşalttıktan sonra (2 ayda bir) AntiCalc fonksiyonunun kullanılması tavsiye edilir. Suyun sert olduğu bölgelerde temizliğin daha sık yapılması gerekir.

Dikkat! Ütü kireç toplayıcı olmadan çalışmaz.

15 • Anti-calc fonksiyonunu kullanın (Ütünüzün ömrünü uzatır) Otomatik temizleme fonksiyonu sayesinde buhar haznesindeki kir ve kireç partikülleri temizlenir.

ÖNEMLİ Kireç çözücü ürünler kullanmayın çünkü buhar odasının kaplamasına zarar verir ve buhar fonksiyonunun çalışmasını engelleyebilir.

Su haznesini "Max." işaretine kadar musluk suyuyla doldurun ve ütüyü maksimum ayarda ısıtın ••• Elektrik fişini çekin. Ütüyü yatay konumda bir lavabonun üzerinde tutun ve buhar ayar düğmesini pozisyonundan Anti Calc (şekil 5) pozisyonuna getirin ve bu pozisyonda tutun : Bu durumda yoğun miktarda buhar oluşmaya başlar. Birkaç saniye sonra tabandan çıkan su ve buhar ile birlikte buhar haznesindeki kir ve kireç partikülleri temizlenir. Yaklaşık 1 dakika sonra buhar ayar düğmesini  maksimum buhar pozisyonuna getirin. Elektrik fişini takın ve ütüyü tekrar ısıtın. Kalan suyun buharlaşmasını bekleyin. Elektrik fişini çekin ve ütü tamamen soğuyana kadar bekleyin. Soğuyan ütü tabanını nemli bir bezle silebilirsiniz.

İPUCU Her 2 haftada bir otomatik temizleme (Anti Calc) fonksiyonunu kullanmanız önerilir. Kullandığınız su aşırı kireçliyse, ütünün haftada bir temizlemesinde yarar vardır.

16 • Temizleme ve Bakım (anti-calc fonksiyonukullanın)

Cihaz soğuduktan sonra, gerektiğinde ütü gövdesini nemli bir bez veya sünger ile silin. Nemli bir bez veya sünger ile tabanda oluşan kirleri temizleyin. Profesyonel temizlik kiti ZD100D1 aksesuar olarak mevcuttur.**

ÖNEMLİ Ütü tabanını veya ütünün diğer kısımlarını temizlemek amacıyla kesinlikle aşındırıcı veya yüzeyi çizici ürünler kullanmayın. Cihazınızı uzun zaman kullanmadığınız takdirde, Anti-calc fonksiyonunu kullanın (bakınız § 15).

* modele göre

**ülkelere ba lı olarak

OLASI ARIZALAR VE GİDERİLMELERİ

Sorun	Olası sebep	Çözüm
Ütü taban soğuk kalıyor ve snıyor.	Elektrik bağlantısı yok.	Elektrik fişinin doğru takıldığını kontrol edin veya ütünün fişini başka bir prize takın.
	Isı ayar düğmesi düşük seviyeye ayarlandı.	Isı ayar düğmesini istenilen ayara getirin.
	Elektronik otomatik kapama işlevi etkin durumdadır*.	Ütünüzü hareket ettirin.
Kontrol ışığı* yanıp sönüyor	Bu duraldır.	Kontrol ışığının yanıp* sönmesi ısıtma aşamasını gösterir. Ayarlanan* ısıya ulaşıldığında* ışık söner.
Hiç buhar çıkmıyor veya çok az buhar çıkıyor.	Buhar ayar düğmesi buharsız ütüleme pozisyonunda ☞. Su haznesinde yeterince su yok.	Isı ayar düğmesini istenilen ayara getirin. Su haznesini doldurun.
	Damlamayı önleyen fonksiyon* aktif (Ş 9).	Ütü tabanı tekrar doğru ısıya ulaşana kadar bekleyin.
	Buhar haznesinde/ütü tabanında kir/kireç parti külleri olabilir.	Otomatik temizleme fonksiyonunu çalıştırın.
Ütü taban kirli ve çıkan buhar çamaşırdaki leke yapıyor.	Kimyasal katkı maddeleri kullanıyorsunuz. Yanlış su kullanıyorsunuz.	Su haznesindeki suya kimyasal katkı maddeleri eklemeyin. Yalnızca saf musluk suyu kullanın (Ş 2).
	Kumafların lifleri tabanın kanallarını tıkamış ve yanıyor. Çamaşırınızı yeterince durulanmamış veya yıkamadan önce yeni bir ürünü ütülüyorsunuz.	Tabanı metal olmayan bir süngerle temizleyin. Zaman zaman tabanın kanallarını vakumlayın. Çamaşır deterjan artıklarından veya yeni ürünlerde bulunan kimyasallardan arındırın.
	Çamaşır kolası kullanıyorsunuz.	Çamaşır kolasını daima kumafların arkasına püskürtün.
	Taban ısı çok düşük. Ekstra buhar tuşuna çok sık basıldığından ütü tabanının ısı düşük.	Isı ayarını daha yüksek seviyeye getirin. Ekstra buhar tuşuna daha uzun aralıklarla basın.
Ütü tabanından su akıyor.	Saf damıtılmış veya kireçten arındırılmış su kullanıyorsunuz.	Saf musluk suyu kullanın veya musluk suyunu 1:1 oranında damıtılmış suyla karıştırın.

APPARATBESKRIVELSE

- | | | | |
|---|----------------------------|----|-----------------------------------|
| 1 | Spray | 6 | Auto-off indikator* |
| 2 | Påfyldningsåbning med klap | 7 | Elektrisk ledning |
| 3 | Dampregulator | 8 | Håndtag |
| | a Tørstrygning ☞ | 9 | Kontrol af temperaturen |
| | b Max. damp position ☞ | 10 | Temperatur regulator |
| | c Selvrengs (anti-calc) | 11 | Vandbeholder |
| 4 | Sprayknop ☼ | 12 | Indikator for max. vandpåfyldning |
| 5 | Dampskudsknap ☞ | 13 | Strygesål |

SIKKERHEDSANVISNINGER

- Læs venligst denne betjeningsvejledning omhyggeligt og opbevar den.
- Efterlad aldrig strygejernnet uden opsyn, når stikket er sat i, eller så længe det ikke har kølet af i ca. 1 time.
- Strygejernnet bør anvendes og placeres på en flad, stabil og varmebestandig flade.
- Når strygejernnet stilles på soklen, skal du sikre dig, at soklen er anbragt på en stabil flade.
- Tag altid strygejernets stik ud før opfyldning eller skylning af vandbeholderen, før rengøring og efter hver brug.
- Børn skal være under opsyn for at sikre, at de ikke leger med apparatet.
- Hold strygejernnet og dets ledning uden for rækkevidde af børn under 8 år, når det er tændt eller køler af.
- Dette apparat kan benyttes af børn fra 8 år og opefter, og af personer med nedsatte fysiske, sensoriske eller mentale evner eller manglende erfaring og viden, hvis de overvåges eller har fået instruktion i sikker brug af apparatet, og forstår de dermed forbundne farer.
- Rengøring og brugervedligeholdelse må ikke udføres af børn uden overvågning.
- Apparatet må ikke bruges, hvis det har været tabt på gulvet, hvis det har synlige skader, hvis det lækker eller ikke fungerer korrekt. Skil aldrig strygejernnet ad. Få det undersøgt på et autoriseret serviceværksted for at undgå farer.
-  Overfladerne mærket med dette tegn og strygesålen bliver meget varme under brugen af apparatet. Rør ikke ved disse flader, før strygejernnet har kølet af.
- Hvis el-ledningen er beskadiget, skal den udskiftes af en autoriseret serviceforretning for at undgå fare.

VIGTIGE ANBEFALINGER

- El-installationens spænding skal svare til strygejernets (220-240V). Tilslut altid strygejernet til en stikkontakt med jordforbindelse. Forkerte tilslutninger kan forårsage uoprettelige skader på strygejernet og annullerer garantien.
- Hvis du benytter en forlængerledning, skal du sikre dig, at dens spænding er korrekt (16A), har jordforbindelse og er helt udrullet.
- Tag ikke strygejernets stik ud ved at trække i ledningen.
- Nedsæk aldrig dampstrygejernet i vand eller nogen anden væske. Hold det aldrig under vandhanen.
- Lad aldrig strygejernets sål røre ved el-ledningen.
- Apparatet udsender damp, som kan forårsage forbrændinger, især når du stryger tæt på kanten af strygebrættet.
- Ret aldrig dampen mod personer eller dyr.
- Af hensyn til din sikkerhed er dette apparat i overensstemmelse med gældende standarder og forskrifter (Direktiver om lavspænding, Elektromagnetisk kompatibilitet, Miljøbeskyttelse).
- Dette strygejern er kun beregnet til brug i en almindelig husholdning. Fabrikanten fraskriver sig ethvert ansvar og garantien bortfalder i tilfælde af en brug, der ikke er i overensstemmelse med denne brugsanvisning.

ADVARSEL! For strygejern med antikalkopsamler:

- Åbn ikke og fjern ikke antikalkopsamlerbakken, når apparatet er i brug.
- Brug kun den antikalkopsamlerbakke, der leveres sammen med apparatet. Anvend ikke en anden bakke i apparatet.
- Fyld ikke vand, parfume, eddike, stivelse, kalkfjerner, strygemidler eller andre kemikalier i kanalen til antikalkopsamlerbakken.
- Put ikke fingeren eller spidse genstande ned i kanalen til antikalkopsamlerbakken.

Vi skal alle være med til at beskytte miljøet!

① Apparatet indeholder mange materialer, der kan genvindes eller genbruges.

➔ Bring det til et specialiseret indsamlingssted for genbrug eller et autoriseret serviceværksted, når det ikke skal bruges mere.

GEM DENNE BRUGSANVISNING

IBRUGTAGNING

Advarsel! Fjern eventuelle etiketter på strygesålen, før strygejernet tændes (afhængig af model).

Advarsel! Før strygejernet tages i brug første gang til dampstrygning, anbefales det at lade det virke i nogle sekunder i lade det virke i nogle sekunder i vandret position væk fra strygetøjet. Super-Damp knappen benyttes flere gange på samme måde. De første gange strygejernet benyttes, kan der forekomme lidt røg og lugt. Dette fænomen er helt ufarligt for brugeren og vil hurtigt forsvinde igen.

1 • Hvilket vand må du bruge?

Der kan anvendes rent postevand med en hårdhed på op til 17 °dH (= tysk hårdhed). Hvis vandet er hårdere, anbefaler vi, at det blandes med destilleret vand i blandingsforholdet 1:1.

Tilsæt ikke noget til vandbeholderens indhold.

Brug ikke vand fra tørretumblere, parfumeret eller blødgjort vand, vand fra køleskabe, vand fra batterier, vand fra klima anlæg, rent destilleret vand eller regnvand. Disse typer vand indeholder organisk affald eller mineralske elementer, som kan forårsage udspyning, brune udløb eller for tidligt slid af apparatet.

FORBEREDELSE

2 • Fyld vandbeholderen op

VIGTIGT Sluk for strygejernet, tag ledningen ud af stikkontakten og sæt dampregulatoren på  før du fylder vand i vandbeholderen.

Åben klappen til vandpåfyldningshullet (fig.6). Fyld vand i til max. markeringen (fig.7). Luk klappen (fig.8) sæt strygejernet på højkant.

3 • Indstilling af strygetemperatur

Indstil ved hjælp af temperaturregulatoren strygetemperaturen i overensstemmelse med stoftypen (fig.3). Kontrol af temperaturen*: Kontrollamperne angiver om sålen har den valgte temperatur. Når kontrollampen slukkes (fig.10), er den ønskede temperatur nået.

Vaskeetiket	Stoftype	Temperaturregulator
	Syntetiske fibre f.eks. viskose, polyester	•
	Silke, uld	••
	Bomuld, linned	•••

Ved opvarmning af et koldt strygejern skal du vente, til kontrollampen er slukket to gange. Først derefter er den indstillede temperatur nået. Hvis man stryger stof lavet af forskellige fibre, skal man indstille strygetemperaturen på de mest sarte fibre.



Spray altid stivelse på bagsiden af stoffet.

4 • Tørstrygning

Ved stryging uden konstant damp indstilles dampregulatoren på  (fig.11) og temperaturen indstilles efter stoftypen (priksymbolerne •, ••, •••).

5 • Dampstrygning

Fra og med temperaturindstilling •• kan du stryge med damp.

Dampfunktion Dampmængden kan indstilles mellem • (minimum dampmængde) og  (maksimum dampmængde) (fig.12). Indstillingen med maksimum dampmængde , anbefaler vi kun ved temperaturindstillingen •••.

6 • Dampskud (fra og med temperaturindstilling ••)

For at frembringe et kraftigt dampskud  og fjerne genstridige folder, skal du trykke på dampskuds knappen (fig.13). Vent i nogle sekunder mellem hvert tryk.

7 • Lodret dampskud (fra og med temperaturindstilling ••)

For at undgå at brænde sarte stoffer skal de være i en afstand på 10 til 20 cm fra strygejernet.

Til behandling af hængende klædningsstykker, gardiner osv  (fig.14) som er blevet krøllede, skal du holde strygejernet lodret og trykke på dampskuds-knappen.

Ret ikke dampstrålen mod personer eller dyr, og stryg ikke klædningsstykker, som bæres på kroppen.

8 • Spray

Tryk på sprayknappen for at fugte vanskelige folder  (fig.15).

9 • Drypstop-system

Systemet forhindrer, at vand og damp løber ud af sålen, når temperaturen er for lav.

10 • Elektronisk 3-positions-auto-sluk*

Hvis du ikke bevæger strygejernet, afbrydes det automatisk med følgende intervaller :

- Efter 30 sek., hvis strygejernet står på sålen eller ligger på siden.

- Efter 8 min., hvis strygejernet står på højkant.

EFTER STRYGNINGEN

11 • Tøm vandbeholderen

Træk stikket ud (fig.4), hæld resten af vandet ud (fig.16) og stil dampregulatoren på .

Åben og luk dampregulatoren (fig.17) for at forhindre, at damphullerne ind til dampkammeret kalker til.

12 • Opbevaring

Lad derefter strygejernet køle af og opbevar det stående på højkant (fig.23).

Undlad at vikle ledningen omkring den varme strygesål.

VEDLIGEHOLDELSE OG RENGØRING

VIGTIG Sluk for strygejernet, tag ledningen ud at stikkontakten og lad strygejernet køle helt af før rengøring.

13 • Antikalk system

Den antikalkpatron som findes i strygejernet reducerer kalkophobningen betydeligt. Derved øges strygejernets levetid væsentligt. Antikalkpatronen udgør en fast bestanddel af vandbeholderen og skal ikke udskiftes.

14 • Nem afkalkning af dampjernet

Brug ikke afkalkningsmidler (eddike, industrielle afkalkningsmidler el. lign.) til at skylle strygejernet, da det kan beskadige det.

- For at forlænge strygejernets dampydelse er det udstyret med en integreret kalkopsamler. Denne opsamler, som befinder sig i strygejernets hæl, opsamler automatisk den kalk, som dannes inden i strygejernet, ved placering på bagdækslet.
- Det anbefales at rengøre opsamleren hver 2. måned. Den opsamlede mængde kalk afhænger af vandets hårdhedsgrad.

Bemærk ! denne handling må først udføres, når strygejernet har været afbrudt i over en time og er kølet helt af.

Strygejernet skal være i nærheden af en vask, når du udfører dette, da der kan løbe vand ud af beholderen, når den åbnes.

- Hold strygejernet med den ene hånd og hæld det en anelse med spidsen af sålen opad.

Funktionsprincip:

- Når strygejernet er kølet helt af, løftes og drejes tappen i skuffen for at oplåse den – fig.18-19.
- Træk opsamleren ud af strygejernet; den indeholder kalken, som har samlet sig i strygejernet – fig.20.
- Opsamleren skal blot skylles under vandhanen for at fjerne den kalk, den indeholder – fig.21.
- Sæt opsamleren tilbage i dens rum og drej tappen en kvart omgang mod højre for at låse opsamleren og sikre, at den er tæt – fig.22.

Sørg for at opsamleren er låst. Skoldningsfare!

TIP I tilknytning til denne regelmæssige vedligeholdelse anbefales det at anvende AntiCalc-funktionen efter hver tømning af opsamleren (hver 2. måned). I områder med meget hårdt vand, bør rengøringen foretages oftere.

Bemærk! Strygejernet virker ikke uden kalkopsamleren.

15 • funktionen selvrens (for forlænget levetid)

Den automatiske rengøringsfunktion sikrer, at snavs- og kalkpartikler skylles ud af dampkammeret.

Anvend ikke afkalkningsmiddel, da det kan beskadige dampkammerets belægning og følgelig forringe strygejernets dampkapacitet.

Fyld tanken op til max.-mærket med postevand, og opvarm strygejernet til max. ●●● temperatur. Træk stikket ud, hold strygejernet vandret over en vask, og skub dampregulatoren ud over stillingen til SELVRENS-positionen (fig.5) : nu startes en kraftig dampudvikling. Efter nogle sekunder skylles snavs- og kalkpartikler ud af dampkammeret sammen med vand og damp, der strømmer ud af strygesålen.

Stil dampregulatoren på position ☞ efter ca. 1 minut. Sæt stikket i, og lad strygejernet varme op igen. Vent til resten af vandet er fordampet. Træk stikket ud, og lad strygejernet køle helt af.

Vi anbefaler at anvende selvrens funktionen ca. hver 14. dag. Er vandet meget kalkholdigt, er det bedre at rengøre strygejernet hver uge.

16 • Rengøring og vedligeholdelse (funktionen Anti-calc)

Tør om nødvendigt det afkølede strygejern af med en fugtig klud eller svamp. Snavs på sålen kan du fjerne med en fugtig klud eller svamp, der ikke er af metal.

Et professionelt rengørings sæt ZD100D1 kan fås som tilbehør.**

Anvend ikke skrappe eller skurende rengøringsmidler og genstande. Hvis apparatet ikke er blevet brugt i en længere periode, brug funktionen SELVRENS (se § 15s).

* afhængig af model

** afhængigt af landet.

Problemer med strygejernet ?

PROBLEM	MULIG ÅRSAG	LØSNING
Der løbervandudaf strygesålenhuller.	Der bruges damp, inden strygejernet er varmt nok.	Vent til termostat lampen slukker.
	Dampskud knappen bruges for ofte.	Vent i nogle sekunder mellem hvert tryk.
	Strygejernet har været opbevaret stående på strygesålen uden at blive tømt og uden at stille knappen på ☞.	Se afsnittet «Opbevaring af strygejernet».
Der løber en brunlig væske ud afstrygesålen, som pletter tøjet.	Der bruges kemiske afkalkningsmidler.	Der må ikke kommes afkalkningsmidler i vandet i beholderen.
	Der bruges ikke den rigtige type vand.	Foretag en selvrensning og se afsnittet "Hvilken type vand man skal bruge".
	Tøjet er ikke blevet rensset grundigt nok, eller du har strøget et stof, som ikke har været vasket.	Sørg for at vasketøjets skylles godt for at fjerne eventuelle rester af sæbe eller kemiske produkter på nyt tøj.
Strygesålen er snavset eller brun og kan plette strygetøjet.	Der stryges ved for høj temperatur.	Rengør sålen som beskrevet ovenfor. Se skemaet med temperaturer for at indstille termostaten.
	Du bruger stivelse.	Rengør sålens som beskrevet ovenfor. Sprøjt stivelsen på denside af stoffet, der ikke stryges.
Strygejernet producerer kun lidt eller ingen damp.	Vandbeholderen er tom.	Fyld vandbeholderen op.
	Strygejernet er blevet brugt for længe til strygning uden damp.	Foretag en selvrensning.
Strygesålen er ridset eller beskadiget.	Strygejernethar været anbragt på en metalholder på strygesålen.	Stil altid strygejernet på hælen.
Strygejernets sender damp ud, når vandbeholderen fyldes helt op.	Dampindstillingen står ikke på DRY ☞ .	Kontroller at dampindstillingen står på DRY ☞ .
	Vandbeholderen er overfyldt.	Fyld aldrig vandtanken til mere end angivelsen for MAX.
Sprayknappen virker ikke.	Der er ikke nok vand i vandbeholderen.	Fyld vandbeholderen.

Miljøbeskyttelse



Vi skal alle være med til at beskytte miljøet!

- ① Apparatet indeholder mange materialer, der kan genvindes eller genbruges.
- ➔ Bring det til et specialiseret indsamlingssted for genbrug eller et autoriseret serviceværksted, når det ikke skal bruges mere.

PRODUKTBEKRIVNING

- | | | | |
|---|--------------------------------|----|----------------------------------|
| 1 | Sprejmunstykke | 6 | Auto-off kontrollampa* |
| 2 | Påfyllningshåll med skjutknapp | 7 | Sladd |
| 3 | Ångreglage | 8 | Handtag |
| a | Strykning utan ånga | 9 | Kontrollampa för termostat |
| b | Ånga maxläge | 10 | Termostat |
| c | Anti Calc (självrengöring) | 11 | Vattentank |
| 4 | Sprejknapp | 12 | Indikator för maximal vattennivå |
| 5 | Knapp för ångpuff | 13 | Stryksula |

SÄKERHETSANVISNINGAR

- Vänligen läs noga igenom och spara denna bruksanvisning.
- Lämna aldrig apparaten utan tillsyn när kontakten är i och så länge den inte svalnat i ca 1 timme.
- Ditt strykjärn ska användas och placeras på ett stabilt underlag.
- När strykjärnet ställs på avställningsplattan, var noga med att den står på ett stabilt underlag.
- Koppla alltid ur apparaten: innan du fyller på eller sköljer vattentanken, innan rengöring, efter varje användning. Barn måste övervakas så att de inte leker med enheten.
- Håll strykjärn och sladd utom räckhåll för barn under 8 år. både när strykjärnet är varmt och när det håller på att svalna.
- Den här apparaten kan användas av barn från 8 år och uppåt samt av personer med begränsad fysisk, sensorisk eller mental förmåga eller med bristande erfarenheter och kunskaper, om de övervakas eller får instruktioner om hur apparaten ska användas på ett säkert sätt och om de förstår de risker den kan medföra.
- Rengöring och användarunderhåll får inte göras av barn utan tillsyn. Apparaten skall inte användas om den fallit i golvet, om den har synliga skador, om den läcker eller fungerar onormalt. Plocka aldrig isär apparaten själv: lämna in den på en godkänd serviceverkstad för att undvika fara.
- Ytor markerade med det här tecknet  samt stryksulan kan bli mycket heta vid användning. Vidrör dem aldrig innan järnet svalnat.
- Om sladden är skadad ska den omedelbart bytas ut av en godkänd serviceverkstad för att undvika olyckor.

* beroende på modell

VIKTIGA RÅD

- Elinstallationens märkspänning ska överensstämja med strykjärnets märkspänning (220–240V). Detta strykjärn måste kopplas till ett eluttag av jordad typ. All felanslutning kan orsaka irreparabla skador och gör att garantin träder ur kraft.
- Om förlängningsladd används, kontrollera att den är av tvåpolig typ med jordledning.
- Koppla inte ur apparaten genom att dra i sladden.
- Doppa aldrig järnet i vatten! Ställ aldrig järnet under en kran med rinnande vatten.
- Vidrör aldrig sladdarna med järnets stryksula.
- Apparaten avger ånga som kan orsaka brännskador, i synnerhet när du stryker nära kanterna på strykbordet.
- Rikta aldrig ångan mot personer eller djur.
- Apparaten säkerhet uppfyller gällande bestämmelser och standarder (elektromagnetisk kompatibilitet, lågspänningsdirektiv, miljö).
- Produkten är endast avsedd för hemmabruk. Vid olämplig användning eller användning som inte följer bruksanvisningen, upphör garantin att gälla och tillverkaren fransäger sig allt ansvar.

WARNING! För strykjärnsmodeller med anti-kalkuppsamlare:

- Anti-kalksystemets uppsamlingsbehållare får inte öppnas och avlägsnas från strykjärnet under användning.
- Använd endast anti-kalksystemets uppsamlingsbehållare som levereras med strykjärnet. Använd inte någon annan behållare till strykjärnet.
- Fyll inte vatten, parfym, vinäger, stärkelse, avkalkningsmedel, strykhjälpsmedel eller andra kemikalier i kanalen för anti-kalksystemets uppsamlingsbehållare.
- För inte in fingrar eller spetsiga föremål i kanalen för anti-kalksystemets uppsamlingsbehållare.

Var rädd om miljön!

① Din apparat innehåller olika material som kan återanvändas eller återvinnas.

➔ Lämna den på en återvinningsstation eller på en auktoriserad serviceverkstad för omhändertagande och behandling.



SPARA DENNA BRUKSANVISNING

FÖRE ANVÄNDNINGEN

Observera! Ta bort eventuella dekaler från stryksulan innan ni värmer upp strykjärnet (beroende på modell).

Observera! Innan ni använder strykjärnet för första gången i ångläge, rekommenderar vi att låta järnet vara på ett tag i vågrätt läge medan det hålls borta från strykladet. Under samma förutsättningar tryck flera gånger på ångpuffen Superpressing.

Vid de första användningstillfällena kan en ofarlig rök- och luktutveckling förekomma. Denna kortvariga företeelse påverkar inte apparatens användning.

1 • Vilken typ av vatten får du använda?

Använd rent kranvatten upp till en hårdhetsgrad på 17 °dH (tysk hårdhetsgrad). Vid mycket hårt vatten rekommenderar vi ett blandningsförhållande på 1:1 med destillerat eller avmineraliserat vatten.

VIKTIGT Värme koncentrerar elementen i vattnet under avdunstning. De vattensorter som listas nedan innehåller organiskt avfall eller mineralämnen som kan orsaka stänk, bruna fläckar eller en oönskad förslitning av strykjärnet och ska ej användas i ditt strykjärn: vatten från torktumlare, parfymrat eller härdat vatten, vatten från kylskåp, batterier eller klimatanläggningar, destillerat vatten eller regnvatten. Använd inte heller kokat eller filtrerat vatten eller vatten på flaska.

ANVÄNDNING



2 • Fyll på vattentanken

VIKTIGT Innan du fyller på vattentanken, koppla ur strykjärnet och ställ in ångreglaget på torrläge ☹.

Luta strykjärnet. Öppna påfyllningshålet (fig.6). Håll i vatten upp till maxmarkeringen (fig.7). Stäng påfyllningshålet (fig.8) och ställ tillbaka strykjärnet i horisontellt läge.

3 • Inställning av temperatur

Ställ in stryktemperaturen med hjälp av termostaten, beroende på materialet (fig.3). Temperaturkontroll*: Kontrollampen för termostaten visar att stryksulan håller på att värmas upp. När kontrollampen har släckts (fig.10) innebär det att den önskade temperaturen har uppnåtts och du kan börja stryka.

Tvättetikett	Material	Termostat
	Syntetfiber t.ex. viskos, polyester	•
	Siden, ull	••
	Bomull, linne	•••

VIKTIGT Det tar längre tid för strykjärnet att svalna än att värmas upp. Vi rekommenderar att du börjar med material som ska strykas på låg temperatur. För plagg som innehåller flera olika material, välj temperatur efter det ömtåligaste materialet.

TIPS Spreja alltid stärkelsen på baksidan av tyget som ska strykas.

4 • Strykning utan ånga

Vrid ångreglaget till ☞ (fig.11) och ställ in temperaturen, beroende på materialet (skötselpunkter •, ••, •••).

5 • Ångstrykning

Du kan stryka med ånga från och med temperaturinställningen ••.

Ångfunktion Det går att ställa in ångmängden mellan • (minimal ångmängd) och ☞ (maximal ångmängd) (fig.12). Inställningen på maximal ångmängd ☞ rekommenderar vi bara på temperaturinställningen •••.

6 • Ångpuff (från och med temperaturinställningen ••)

Tryck på ångpuffknappen ☞ för att få en kraftig ångpuff och få bort hårda veck (fig.13). Vänta några sekunder mellan intryckningstillfällena.

7 • Vertikal ångpuff (från och med temperaturinställningen ••)

VIKTIGT Se till att hålla järnet på ca 10 – 20 cm avstånd från plagget för att inte bränna ömtåliga material.

Håll apparaten vertikalt och tryck på ångpuffknappen ☞ (fig.14) för att släta ut skrynklor på hängande kläder, gardiner med mera.

VIKTIGT Rikta inte ångan mot personer eller djur!

8 • Sprejfunktion

Tryck på sprejknappen ☞ för att fukta hårda veck (fig.15).

9 • Antidroppsystem

Det här systemet motverkar att det rinner ut vatten från stryksulan vid för låg temperatur.

10 • Elektronisk 3-läges auto-off*

När apparaten inte används, stängs den av automatiskt efter följande tidsintervall:

- efter 30 sekunder, när strykjärnet står på stryksulan eller ligger på sidan.
- efter 8 minuter, när strykjärnet står på hälen.

EFTER ANVÄNDNING

11 • Tömning

Dra ut stickkontakten (fig.4), töm ut det resterande vattnet (fig.16) och ställ in ångreglaget på ☞.

Öppna och stäng ångreglaget flera gånger (fig.17) för att förhindra dropphållet i ångkammaren från att blockeras.

12 • Förvaring

Låt apparaten kallna innan du ställer undan den för förvaring, stående på hälen (fig.23).

VIKTIGT Vira inte upp sladden runt den heta sulan. Förvara aldrig ditt strykjärn stående på stryksulan.

RENGÖRING OCH SKÖTSEL

VIKTIGT Koppla ur och låt strykjärnet svalna helt och hållet innan skötsel och rengöring.

13 • Antikalksystem

Den antikalkpatron som finns i strykjärnet reducerar kalkbildningen betydligt. På så vis ökar livslängden för ditt strykjärn väsentligt. Antikalkpatronen utgör en fast beståndsdel av vattentanken och behöver inte bytas ut.

* beroende på modell

14 • Kalka enkelt av strykjärnet

Använd inte avkalkningsmedel (vinäger, industriella avkalkningsmedel osv.) för att rengöra strykjärnet: det kan skada strykjärnet.

- För att förlänga ångfunktionens livslängd är strykjärnet försett med en inbyggd kalkuppsamlare. Uppsamlaren sitter på strykjärnets hål och samlar automatiskt upp det kalk som bildas inuti, vid parkering på det bakre skyddet.
- Kalkuppsamlaren bör rengöras var 2 månad. Hur mycket kalk som bildas beror på hur hårt vattnet är.

Obs! Tänk på att du inte får hantera kalkuppsamlaren när kontakten sitter i vägguttaget och att strykjärnet måste ha svalnat helt.

Vänta en timma efter att du tagit ur kontakten. Ha strykjärnet nära en diskho eller liknande eftersom det kan rinna vatten ur strykjärnet när du öppnar kalkuppsamlaren.

- Håll strykjärnet i ena handen och luta det lätt med spetsen på stryksulan uppåt.

Så här fungerar det:

- När strykjärnet har svalnat helt vänder du på det och vrider spärren till uppsamlaren för att låsa upp – fig.18-19.
- Dra ur uppsamlaren ur strykjärnet. Den innehåller kalk som lagrats i strykjärnet – fig.20.
- Gör ren uppsamlaren genom att helt enkelt skölja den under kranen för att få bort kalken – fig.21.
- Sätt tillbaka uppsamlaren och vrid spärren ett kvarts varv åt höger för att låsa uppsamlaren och se till att det blir tätt – fig.22.

WARNING! Använd aldrig strykjärnet utan kalkuppsamlaren korrekt monterad. Se till att behållaren är låst. Skällning!

TIPS! Utöver det här regelbundna underhållet rekommenderar vi att använda AntiCalc-funktionen varje gång efter att behållaren har tömts (varannan månad). I områden med mycket hårt vatten ska rengöringsprocessen genomföras oftare.

Obs! Strykjärnet fungerar inte utan kalkuppsamlaren.

15 • Anti Calc-funktionen (för längre livslängd)

Tack vare självrengöringsfunktionen spolats smuts- och kalkpartiklar ut ur ångkammaren.

VIKTIGT Använd inga avkalkningsmedel, eftersom de skadar ytskiktet i ångkammaren och därför kan begränsa ångkapaciteten.

Fyll tanken upp till maxmarkeringen med kranvatten och värm upp strykjärnet till maxtemperaturen •••. Dra ur stickkontakten och håll strykjärnet vågrätt över en diskho. Skjut ångreglaget till läge Anti Calc (fig.5): nu startar en stark ångbildning. Efter några sekunder spolat vatten och ånga som kommer ut ur sulan bort smuts- och kalkpartiklar ur ångkammaren.

Ställ ångreglaget på läge ☺ efter ca 1 minut. Sätt i stickkontakten och värm upp strykjärnet en gång till. Vänta tills det resterande vattnet förångats. Dra ur stickkontakten och låt strykjärnet kallna helt.

Den kalla sulan kan torkas av med en fuktig trasa.

TIPS Vi rekommenderar att göra en självrengöring cirka varannan vecka. Är vattnet väldigt hårt, rengör strykjärnet varje vecka.

16 • Rengöring (anti-calc funktionen)

Torka vid behov av den avkylda apparaten med en fuktig trasa eller svamp. I kallt tillstånd kan strykjärnet och stryksulan torkas med en fuktig trasa eller svamp.

En professionell rengöringssats (ZD100D1) finns tillgänglig som tillbehör.**

VIKTIGT Använd aldrig repande rengöringsmedel eller vassa föremål för att rengöra stryksulan och andra delar av strykjärnet. Om apparaten inte använts under en längre tid, använd Anti Calc-funktionen (se § 15).

* beroende på modell

** beroende på land.

Problemer med strygejernet ?

PROBLEM	MÖJLIGA ORSAKER	LÖSNINGAR
Vattnet rinner ut genomstryksulans hål.	Ånga används innan järnet hunnit bli varmt.	Vänta tills kontrolllampan slocknat.
	Ni använder ångknappen ångpuff alltför ofta.	Vänta några sekunder mellan varje tryck.
	Ni har ställt av järnet horisontellt på stryksulan utan att ha tömt det på vatten och utan att ha ställt ångreglaget på ☞.	Seavsnittet «Strykjärnetsförvaring».
Brunfärgat vatten kommer ut ur sulans hål och lämnar fläckar på plagget.	Ni använder kemiska avkalkningsmedel.	Tillsätt inget avkalkningsmedel i vattentanken.
	Du använder interättvattensort.	Gör en självrengöring och se avsnittet "Vilket vatten bör användas"?
	Dina plagg har inte sköljts tillräckligt eller du har strykt ett nytt plagg innan du tvättade det.	Se till att plaggen är tillräckligt sköljda för att avlägsna eventuella tvättmedelsrester eller kemiska produkter från nya plagg.
Stryksulan är smutsig eller brun och riskerar att lämna fläckar på plagget.	Ni använder för hög stryktemperatur.	Rengör stryksulan enligt ovanstående anvisningar. Ställ in termostaten enligt temperaturlistan.
	Du använder stärkelse.	Rengör stryksulan enligt ovanstående anvisningar. Spreja stärkelse på motsatt sida till dens omskastrykas.
Strykjärnet avger lite ånga eller ingen ånga alls.	Vattentanken är tom.	Fyll på vattentanken.
	Järnet har använts för länge till torrstrykning.	Gör en självrengöring.
Stryksulan är repig eller skadad.	Järnet har stått horisontellt på stryksulan på ett metallställe eller du har strykt på ett blixtlås.	Ställ järnet på hälen.
Järnet ångar islutet av påfyllningen av vattentanken.	Ångreglaget är inte i läge DRY ☞.	Kontrollera att ångreglaget är i läge DRY ☞.
	Vattentanken är överfull.	Överskrid aldrig maxnivån.
Sprejen fungerar inte.	Vattentanken är inte tillräckligt fylld.	Fyll vattentanken.

KUVAUS

1	Suihke	7	Sähköjohto
2	Täyttöaukko ja korkki	8	Kädensija
3	Höyryn käyttö	9	Merkkivalo lämpötilan kontrolli
	a Ilman höyryä ☞	10	Termostaatti*
	b Maksimihöyry ☞	11	Vesisäiliö
	c Anti Calc	12	Maksimitäyttötason ilmaisin
4	Suihkeen käyttö ☞	13	Pohja
5	Höyrysuihkun käyttö ☞		
6	Automaattisen sammutuksen merkkivalo		

TURVALLISUUSOHJEITA

- Lue nämä ohjeet huolella ja säilytä ne myöhempää käyttöä varten.
- Älä koskaan jätä laitetta ilman valvontaa, jos siinä on virta päällä tai jos se ei ole jäähtynyt noin 1 tuntia.
- Silitysrautaa saa käyttää ja säilyttää tasaisella, vakaalla ja kuumuutta kestäväällä pinnalla.
- Kun laitat silitysraudan alustalle, varmista, että pinta, jolle sen asennat, on vakaa.
- Irrota laite sähköverkosta ennen vesisäiliön täyttöä tai huuhtelua, ennen puhdistamista ja käytön jälkeen.
- Lapsia on pidettävä silmällä, jotta he eivät leiki laitteella.
- Pidä silitysraudan sähköjohto aina poissa alle 8-vuotiaiden lasten ulottuvilta, kun raudassa on virtaa tai rauta on jäähtymässä.
- Tätä laitetta saavat käyttää yli 8-vuotiaat lapset ja sellaiset henkilöt, joiden fyysiset tai henkiset kyvyt ovat heikentyneet tai joilla ei ole kokemusta tai tietoja, jos he ovat saaneet opastusta laitteen turvallisessa käytössä ja he ymmärtävät siihen liittyvät vaarat.
- Lapset saavat käyttää ja hoitaa laitetta vain aikuisten valvonnassa.
- Laitetta ei pidä käyttää jos se on pudonnut, se on selvästi vaurioitunut, vuotaa tai siinä on muuta toiminnallista vikaa. Älä koskaan pura laitetta. Tarkistuta se valtuutetussa huollossa vaaran välttämiseksi.
-  Tällä merkillä varustetut pinnat ja pohjalevy tulevat hyvin kuumiksi laitteen käytön aikana. Älä koske näihin pintoihin, ennen kuin silitysrauta on jäähtynyt.
- Jos laitteen sähköjohto on vaurioitunut, se on välittömästi vaihdettava uuteen valtuutetussa huoltopisteessä, jotta välttyttäisiin vaaratilanteelta.

TÄRKEITÄ SUOSITUKSIA

- Sähköverkon jännitteen täytyy vastata silityksraudan jännitettä (220-240V). Kytke silityksrauta aina maadoitettuun pistokkeeseen. Väärään jännitteeseen kytkettyä laitetta voi vaurioitua peruuttamattomasti eikä takuu ole tällöin voimassa.
- Jos käytät jatkojohtoa, varmista, että sen luokittelu on oikea (16A), se on maadoitettu ja johto on kierretty täysin auki.
- Älä irrota laitetta sähköverkosta vetämällä johdosta.
- Älä koskaan upota silityksrauta veteen tai muuhun nesteeseen. Älä pidä sitä vesihanalla.
- Älä koskaan kosketa sähköjohtoa silityksraudan pohjalevyllä.
- Laitte muodostaa höyryä, joka voi aiheuttaa palovammoja erityisesti, jos sililitä laudan nurkkaosassa.
- Älä koskaan osoita höyryä suoraan ihmisiä tai eläimiä kohti.
- Sinun turvallisuutesi vuoksi tämä laite täyttää siihen sovellettavat standardit ja määräykset (matalajännite-, sähkömagneettinen yhteensopivuus-, ympäristödirektiivit).
- Tämä tuote on suunniteltu käytettäväksi vain kotona. Kaikki kaupallinen tai virheellinen käyttö tai näiden ohjeiden laiminlyöminen kumoaa takuun, eikä valmistaja kannu mitään vastuuta.

VAROITUS! Silityksrautamallit, joissa on kalkinkerääjä:

- Älä avaa kalkinkeräysastiaa tai poista sitä laitteesta käytön aikana.
- Käytä vain laitteen mukana toimitettua kalkinkeräysastiaa. Älä käytä laitteessa muita astioita.
- Älä kaada kalkinkeräysastian kanavaan vettä, hajustetta, etikkaa, tärkkinä, kalkinpoistoaineita, silityksen apuaineita tai muita kemikaaleja.
- Älä työnnä sormeasi tai teräviä esiteitä kalkinkeräysastian kanavaan.

Huolehtikaamme ympäristöstä!

- ① Laitteesi on varustettu monilla arvokkailla ja kierrätettävillä materiaaleilla.
- ➔ Toimita laitteesi keräyspisteeseen tai sellaisen puuttuessa vaikka valtuutettuun huoltokeskukseen, jotta laitteen osat varmasti kierrätetään.



SÄILYTÄ NÄMÄ OHJEET

ENNEN ENSIMMÄISTÄ KÄYTTÖKERTAA

Huomio! Ota mahdolliset etiketit silityksraudan pohjasta ennen raudan lämmittämistä (mallikohtainen piirros).

Huomio! Kun käytät silityksraudan höyrytoimintaa ensimmäistä kertaa, kehotamme antamaan raudan toimia hetken vaakaasennossa ilman kangasta. Paina samalla lisähöyrypainiketta useita kertoja.

Ensimmäisillä käyttökerroilla silityksraudasta saattaa lähteä savua tai hajua. Tämä ei kuitenkaan ole vaarallista ja lakkaa pian.

1 • Millaista vettä käyttää?

Käytä vesijohtovettä, jonka kovuus on 17° dH (= saksalainen kovuus) eli 3 mmol/l. Jos vesi on kovempaa, suosittelemme, että sekoitat vesijohtovettä ja tislattua vettä 50/50.

TÄRKEÄÄ : Älä lisää vesisäiliön sisältöön mitään, älä käytä pyykinkuivaajien vettä, hajustettua tai pehmenettyä vettä, jääkaappien sulatusvettä, akkuvettä, ilmastointilaitteiden vettä. Näissä vesissä on orgaanisia jäämiä tai mineraalijäämiä, jotka tiivistyvät lämmön vaikutuksesta ja voivat aiheuttaa roiskeita, ruskeita läikkeitä ja laitteen enneaikaista kulumista.

KÄYTTÖ

2 • Täytä säiliö

TÄRKEÄÄ Ennen vesisäiliön täyttämistä laite on irrotettava verkosta ja höyryvalitsin on asennettava asentoon ☞.



Pidä silityksrauta kaltevassa asennossa. Avaa täyttöaukko (kuva 6). Täytä vedellä aina maksimimerkkiin saakka (kuva 7).

Sulje täyttöaukko (kuva 8). Voit laittaa silityksraudan taas vaaka-asentoon.

3 • Säädä silityslämpötila

Säädä silityslämpötila termostaatin valitsimen avulla silittämäsi kankaan tyyppin mukaan (kuva 3).

Lämpötilan kontrolli*: merkkivalot ilmoittavat, onko pohja valitun lämpöinen. Kun merkkivalo sammuu (kuva 10), haluttu lämpötila on saavutettu, voi alkaa silittämään.

Kankaan etiketti	Kangastyyppi	Termostaatti
	Synteettiset kuidut (viskoosi, polyesteri...)	•
	Silkki, villa	••
	Puuvilla, pellava	•••

TÄRKEÄÄ Raudan jäähtyminen kestää pidempään kuin sen lämpiäminen. Suosittelemme, että aloitatte silittämällä arkoja kankaita minimilämpötilassa. Silittettäessä useista materiaaleista valmistettuja vaatteita on käytettävä arimman materiaalin vaatimaa lämpötilaa.

NEUVOJA Suihkuta tärkki aina silittettävän kankaan kääntöpuolelle.

4 • Silitä ilmanhöyryä

Säädä höyryn säätövalitsin asentoon ☞ (kuva 11) ja säädä lämpötila kangastyypin mukaan (symbolit •, ••, •••).

5 • Höyrysilitys

Lämpötilasta •• ylöspäin voit silittää höyryn kanssa.

Höyrykäyttö Höyryn määrää voi säätää välillä • (minimihöyry) ja ☞ (maksimihöyry) (kuva 12). Käytettäessä maksimihöyryä, suosittelemme, että lämpötila ☞ säädetään asentoon •••.

6 • Höyryn suihkutus (alkaen lämpötilasäädöstä ••)

Paina käyttövalitsinta ☞ saadaksesi voimakkaan höyrysuihkun ja poistaaksesi sitkeät rypyt (kuva 13).

Odota muutama sekunti painallusten välillä.

7 • Pystysuora höyrysuihku (alkaen lämpötilasäädöstä ••)

NEUVO Jotta arat kankaat eivät pala, niiden on oltava noin 10 – 20 cm : n päässä raudasta.

Pida silitysrauta pystysuorassa ja paina valitsinta ☞ (kuva14) poistaaksesi ripustetut vaatteet, verhot yms.

TÄRKEÄÄ Älä suuntaa höyrysuihkua ihmisiä tai eläimiä kohti.

8 • Suihke

Paina valitsinta kosteuttaaksesi sitkeät rypyt ☞ (kuva 15).

9 • Tippumisen estojärjestelmä

Se estää veden tippumisen pohjan läpi, jos valittu lämpötila on liian matala.

10 • Automaattinen pysäytys, 3 asentoa*

Jos laite on päällä mutta ei liiku, rauta sammuu automaattisesti ja automaattisen sammutuksen merkkivalo vilkkuu:

- 30 sekunnin kuluttua, jos silitysrauta lepää pohjalla tai se on asetettu kyljelleen.

- 8 minuutin kuluttua, jos silitysrauta on alustallaan

SILITYKSEN JÄLKEEN

11 • Tyhjennä rauta

Irrota silitysrauta verkosta (kuva 4), tyhjennä jäännösvesi (kuva 16) ja säädä höyryn säätövalitsin asentoon ☞. Avaa ja sulje säätövalitsin useaan kertaan (kuva 17), jotta estät kalkkikarstan muodostumisen tai valumisen tukkeentumisen höyrykammiassa.

12 • Laita rautasi säilytykseen

Anna silitysraudan jäähtyä ennen sen laittamista säilytykseen pystysuorassa alustalla (kuva 23).

TÄRKEÄÄ Älä kierrä johtoa alustan ympärille.

HOITO JA PUHDISTUS

TÄRKEÄÄ Irrota rauta verkosta ja anna sen jäähtyä ennen puhdistusta ja hoitoa.

13 • Kalkkikarstan poistojärjestelmä

Silitysraudassa on kalkinpoistopatruuna, joka vähentää kalkkikarstan muodostumista. Silitysraudan käyttöikä kasvaa huomattavasti.

Kalkinpoistopatruuna on vesisäiliön kiinteä osa eikä sitä tarvitse vaihtaa.

14 • Helppo kalkinpoisto silitysraudasta

Älä käytä kalkinpoistoaineita (viinietikka, teolliset kalkinpoistoaineet...) raudan huuhtelemiseksi: aineet voivat vahingoittaa rautaa.

- Jotta höyrytoiminto toimii aina tehokkaasti, rauta on varustettu sisäisellä kalkinkerääjällä. Silitysraudan kannassa oleva kerääjä kerää automaattisesti raudan sisään muodostuvan kalkin, kun se asetetaan seisomaan takakannen päälle.
- On suositeltavaa suorittaa kalkinkerääjän puhdistus 2 kuukauden välein. Kerätyn kalkin määrä riippuu veden kovuudesta.

Huomio! toimintoa saa käyttää vasta kun silitysrauta on ollut irtikytettyinä sähköverkosta vähintään tunnin ajan ja kun rauta on täysin jäähtynyt.

Suorittaaksesi toiminnon höyrysilitysraudan tulee olla tiskialtaan vieressä, sillä vesisäiliöstä voi valua vettä sen avaamisen aikana.

- Ota rauta toiseen käteen ja kallista sitä kevyesti niin, että pohjan kärki osoittaa ylöspäin.

Käyttöperiaate:

- Kun höyrysilitysrauta on täysin jäähtynyt, irrota luukun kieleke nostamalla ja kääntämällä sitä – fig.18-19
- Poista silitysraudan kalkinkerääjä. Se sisältää raudan sisään kerääntyneen kalkin – fig.20.
- Puhdista kalkinkerääjä hyvin huuhtelemalla se vedessä ja poistamalla sen sisältämä kalkki – fig.21.
- Aseta kalkinkerääjä takaisin paikoilleen ja käännä kielekettä neljänneskiertos oikealle kiinnittäaksesi kerääjän ja taataksesi sen tiiviynen – fig.22.

VAROITUS! Älä koskaan käytä silitysrautaa, jos kalkkikerrostumien kerääjää ei ole asennettu kunnolla. Varmista, että kerääjä on lukittu. Polttavan kuuma!

VINKKI Tämän säännöllisen huollon lisäksi on suositeltavaa käyttää kalkinpoistotoimintoa kerääjän jokaisen tyhjennyksen jälkeen (joka toinen kuukausi). Puhdistus on suoritettava useammin alueilla, joilla vesi on erittäin kovaa.

Huomio! Silitysrauta ei toimi ilman kalkinkerääjää.

15 • Käytä Anti Calc (pidempää käyttöikä varten)

Itsepuhdistusjärjestelmä huuhtelee pois lian ja mahdolliset kalkkihiukkaset, jotka voivat jääneet höyrykammioon.

TÄRKEÄÄ Älä käytä kalkinpoistotuotteita, ne voivat vahingoittaa höyrykammiota ja häiritä höyryntuottoa.

Täytä säiliö aina maksimimerkkiin saakka ja lämmitä maksimilämpötilaan saakka ●●●. Irrota laite verkosta ja pidä silitysrautaa vaakasuorassa asennossa pesualtaan päällä. Pidä höyryn säätövalitsin asennossa Anti Calc (kuva 5): höyryä muodostuu runsaasti. Muutaman sekunnin kuluttua vesi ja höyry tulevat pohjan läpi huuhdellen lian ja kalkkihiukkaset pois höyrykammiosta. Säädä höyrysäätövalitsin asentoon ☞ noin 1 minuutin kuluttua. Kytke silitysrauta ja anna sen kuumentua uudestaan. Odota, että jäännösvesi haihtuu. Irrota rauta ja anna sen jäähtyä kokonaan. Kun pohja on kylmä, pyyhi se kostealla kankaalla.

NEUVO Tee Anti Calc –puhdistus noin joka toinen viikko. Jos vesi on hyvin kovaa, tee se joka viikko.

16 • Puhdista rauta

Pyyhi jäähtynyt laite kostella kankaalla tai sienellä. Poista jäljet ja lika pohjasta kostella kankaalla tai sienellä.

Lisävarusteena on saatavilla ammattilaistason puhdistussarja ZD100D1.**

TÄRKEÄÄ Älä käytä teräviä tai naarmuttavia tuotteita puhdistaussasi pohjaa tai laitteen muita osia. Jos laite on pitkään käyttämättä, käytä Anti Calc toimintoa (katso § 15).

*Mallin mukaan

** riippuen maasta.

Ongelmatilanteet

ONGELMA	MAHDOLLISIA SYITÄ	RATKAISU
Pohjan rei'istä vuotaa vettä.	Höyrytoimintoonkäytössä, mutta rauta ei ole riittävän kuuma.	Odota, että merkkivalo sammuu.
	Lisähöyrypainiketta painetaan liian usein.	Odota hetki käyttöjen välillä.
	Olet laittanut silitysraudan säilytyspaikkaan vaakatasoon, mutta sitä ole tyhjennetty eikä höyrynsäädintä ole asetettu asentoon ☞.	Katso lisätietoja kappaleesta « Silitysraudan säilytys »
Pohjan rei'istä valuu ruskeaa nestettä, joka likaasillitettävän kankaan.	Olet käyttänyt kemiallista kalkinpoistoainetta.	Älä lisää säiliön veteen kalkinpoistoainetta.
	Et käytä oikeanlaista vettä.	Suorita raudan itsepuhdistusjakatso kohdasta "Mitä vettä voin käyttää?"
	Vaatteita ei ole huuhdeltu riittävästi hyvin tai olet silittänyt uutta vaatetta ennen sen pesemistä.	Varmista että pyykki on kunnolla huuhdeltu jottei pesuaineen jäämät tai muut kemikaalit pala kiinni uuteen vaatteeseen.
Pohja on likainen tai ruskea javoitahrata silitettävän kankaan.	Lämpötila on liian korkea.	Puhdista pohja yllä olevan ohjeen mukaisesti. Valitse oikea lämpötila lämpötilataulukosta.
	Käytät tärkkiä	Puhdista pohja yllä olevan ohjeen mukaisesti. Sirottelet tärkki kankaan nurjalle puolelle.
Höyryä syntyvä vähän tai ei ollenkaan.	Vesisäiliö on tyhjä.	Täytä säiliö.
	Silitysrauta on käytetty liian kauan kuivana.	Tee automaattinen puhdistus.
Pohja on naarmuuntunut tai pilaantunut.	Silitysrauta on laskettu silitysraudan metallialustalle.	Laita rauta aina pystyasentoon.
Silitysrauta muodostaa höyryä säiliön täytön lopuksi.	Höyrynsäädin ei ole asennossa DRY ☞.	Varmista, että höyrynsäädin on asennossa DRY ☞.
	Vesisäiliö on liian täynnä.	Älä koskaan ylitä max tasoa.
Spray ei suihkuta vettä	Vesisäiliö ei ole riittävän täynnä.	Täytä vesisäiliö

APPARATBESKRIVELSE

1	Spray	6	Automatisk av-lys*
2	Påfyllingshull med skyvelokk	7	Ledning
3	Dampinnstiller	8	Håndtak
a	Uten damp ☹	9	Temperaturlys
b	Maksimal damp ☹	10	Termostat
c	Selvrens (Anti-calc)	11	Vanntank
4	Sprayknapp 🖐	12	Merke for maksimal vannstand
5	Dampstøtknapp ☹	13	Såle

SIKKERHETSREGLER

- Les bruksanvisningen nøye, og ta godt vare på den
- La aldri apparatet stå uten tilsyn mens det er tilkoblet og under avkjøling i 1 time etter frakobling.
- Strykejernet skal brukes og oppbevares på et stabilt, varmebestandig underlag.
- Pass alltid på at overflaten er stabil når du setter strykejernet oppreist.
- Koble alltid fra apparatet før beholderen fylles på eller skylles, før rengjøring og etter hver anvendelse.
- Pass på at barn ikke leker med apparatet.
- Strykejernet skal holdes utenfor rekkevidde for barn yngre enn 8 år når det er tilkoblet eller avkjøles.
- Dette apparatet kan brukes av barn fra 8 år og eldre, personer med reduserte fysiske eller mentale eller svekkede sansevner og personer uten erfaring eller kunnskap hvis de har fått opplæring i en sikker bruk av apparatet og forstår risikoene involvert.
- Rengjøring og vedlikehold av bruker skal ikke utføres av barn med mindre de er under oppsyn.
- Skader på strykejernets såle og dampfunksjon som skyldes bruk av feil vann (se avsnittet om 'Hvilket vann kan brukes?') og dårlig vedlikehold av apparatet (se avsnittet om 'Anti-kalkstein') vil ikke dekkes av garantien.
- Apparatet må ikke brukes hvis det har falt ned, viser synlige tegn til skade, lekker eller ikke fungerer slik det skal. Aldri demonter apparatet. Få apparatet kontrollert ved et godkjent servicesenter for å unngå fare.
- Overflater som er merket med dette tegnet og selve strykesålen blir svært varme under bruk. Ikke berør disse overflatene før strykejernet er avkjølt.



- Dersom ledningen er skadet, må den straks skiftes ut av et godkjent servicesenter for å unngå farlige situasjoner.

VIKTIGE ANBEFALINGER

- Forsikre deg om at nettspenningen er den samme som strykejernet (220-240 V). Strykejernet må kobles til en jordet kontakt. Enhver feilaktig tilkobling kan forårsake uopprettelige skader på strykejernet og opphever garantien.
- Dersom du bruker en skjøteledning, må du forsikre deg om at den er topolet med jordleder og at den er fullt utstrakt.
- Ikke koble fra apparatet ved å dra i ledningen.
- Strykejernet må aldri senkes i vann eller i andre væsker. Det må heller aldri holdes under springen.
- La aldri strømledningen komme i kontakt med strykesålen.
- Apparatet gir fra seg damp som kan forårsake forbrenning, især ved stryking på kanten av strykebordet.
- Rett aldri dampen mot personer eller dyr.
- For din sikkerhet, overholder dette apparatet tekniske regler og gjeldende standarder (lavspenning, elektromagnetisk kompatibilitet, miljø).
- Dette produktet er kun beregnet på bruk i hjemmet. Ved enhver anvendelse som er uegnet eller strider mot instruksjonene, fraskriver produsenten seg ethvert ansvar, og garantien vil ikke lenger være gyldig.

ADVARSEL! For strykejernmodeller med anti-kalkoppsamler:

- Du må ikke åpne og ta ut anti-kalkoppsamleren mens strykejernet er i bruk.
- Bruk kun den anti-kalkoppsamleren som følger med apparatet. Bruk ikke andre oppsamlere/skuffer på strykejernet.
- Du må ikke ha i vann, parfyme, eddik, stivelse, antikalkmidler, strykejernprodukter eller andre kjemiske produkter i åpningen til anti-kalkoppsamleren.
- Hold fingrene og spisse gjenstander unna åpningen til anti-kalkoppsmaleren.

Ta del i miljøvern!

① Apparatet inneholder mange gjenvinnbare og resirkulerbare materialer.

➔ Ta det med til et oppsamlingssted eller eventuelt til et godkjent servicesenter slik at avfallet kan behandles.



OPPBEVAR DISSE INSTRUKSJONENE

FØR FØRSTE GANGS BRUK

OBS! Fjern beskyttelsen (på enkelte modeller) fra strykesålen før du varmer opp jernet.

OBS! Før du tar jernet i bruk for første gang i dampposisjon, er det anbefalt å fjerne strykejernet fra tøyet og trykke flere ganger på dampknappen med jernet i horisontal stilling. Trykk også flere ganger på knappen for dampstøt uten å bruke strykejernet på stryketøyet.

Når strykejernet brukes for første gang, kan det oppstå litt røyk og lukt.

Dette er ikke skadelig, og vil raskt forsvinne uten å ha noen innvirkning på bruken av jernet.

1 • Hvilket vann skal brukes?

Bruk kranvann inntil en hardhetsgrad på 17° dH (= tysk vannhardhet). Dersom vannet er hardere anbefaler vi en blanding av 50 % vann fra kranen og 50 % destillert vann.

VIKTIG! Bland ikke annet i vanntanken og bruk ikke vann fra tørketromler, parfymert eller bløt vann, vann fra kjøleskap, batterier, kjøleanlegg, rent destillert vann eller regnvann. Disse vanntypene inneholder organiske avfallsstoffer eller mineraliske partikler som konsentrerer seg med varmen og kan medføre spruting, brune renner eller at apparatet slites tidlig.

BRUK

2 • Fyll vanntanken

VIKTIG! Før vanntanken fylles opp må strykejernet alltid være frakoblet og dampinnstilleren skal alltid stå på posisjon .

Hold strykejernet på skrå. Åpne påfyllingshullet (fig.6). Fyll på vann inntil maks.merket (fig.7). Lukk igjen påfyllingshullet (fig.8). Du kan på nytt sette strykejernet i vannrett posisjon.

3 • Stille inn stryketemperaturen

Still inn stryketemperaturen med termostatbryteren avhengig av tekstiltypen som skal strykes (fig.3). Temperaturkontroll*: Lysindikatoren viser om sålen har oppnådd ønsket temperatur. Når lyset slukes (fig.10) er ønsket temperatur oppnådd og du kan begynne å stryke.

Tekstil-etikett	Tekstiltype	Termostat
	Syntetiske fibre (viskose, polyester ...)	•
	Silke, ull	••
	Bomull, lin	•••

VIKTIG Jernet bruker lenger tid på å avkjøles enn det bruker på å varme opp. Vi anbefaler at du begynner å stryke finvask på laveste temperatur. For tøy med flere fibre bør du velge temperaturen som er tilpasset det mest ømfintlige stoffet.

RÅD Spray alltid stivelse på vrangsidene av tøyet som skal strykes.

4 • Stryke uten damp

Still dampinnstilleren på (fig.11) og still in temperaturen avhengig av tekstiltipe (symboler •, ••, •••).

5 • Stryke med damp

Du kan dampstryke fra temperatur •• og opp.

Dampfunksjon Dampmengden kan stilles inn mellom • (minst damp) og (maks. damp) (fig.12). Vi anbefaler å stille temperaturen på ••• hvis dampen er innstilt på maks.

6 • Dampstøt (fra en temperatur på ••)

Trykk på knappen  for å oppnå et kraftig dampstøt som fjerner vanskelige krøller (fig.13).

La det gå noen sekunder mellom hver gang du trykker på denne knappen.

7 • Loddrett dampstøt (fra en temperatur på ••)

RÅD For å unngå å brenne ømfintlige tekstiler bør strykejernet holdes ca. 10 - 20 cm fra stoffet.

Hold strykejernet i loddrett stilling og trykk på knappen  (fig.14) for å glatte ut hengende tøy, laken osv.

VIKTIG Sikt aldri mot personer eller dyr med dampstrålen.

8 • Spray

Trykk på knappen  for å fukte vanskelige krøller (fig.15).

9 • Antidrypp-system

Den forhindrer at dråper renner ut gjennom sålen dersom den valgte temperaturen er for lav.

10 • Elektronisk automatisk stans med 3 posisjoner*

Hvis strykejernet står på men ikke beveges stanser det automatisk og det automatiske av-lyset blinker:

- etter 30 sekunder hvis jernet ligger på sålen eller er lagt på siden.

- etter 8 minutter hvis jernet står på hælen.

ETTER STRYKINGEN

11 • Tømme strykejernet

Koble fra strykejernet (fig.4), tøm det resterende vannet (fig.16) og still dampinnstilleren på .

Åpne og lukk dampinnstilleren flere ganger (fig.17) for å forhindre at kalkrester eller urenheter tetter igjen hullet inn til damprommet.

12 • Oppbevare strykejernet

La strykejernet avkjøles før det ryddes bort i stående posisjon (fig.23).

VIKTIG Ikke vikle opp ledningen rundt sålen mens den er varm.

RENGJØRING OG VEDLIKEHOLD

VIKTIG Koble fra strykejernet og la det avkjøles før det vedlikeholdes eller rengjøres.

13 • Antikalk-system

Strykejernet inneholder en antikalkpatron som reduserer mye av kalkansamlingen. Strykejernet levetid øker dermed betraktelig.

Antikalkpatronen er en fast del av vanntanken og det er ikke nødvendig å bytte den ut.

14 • Enkel avkalking av strykejernet

Ikke bruk avkalkingsstoffer (eddik, industrielle avkalkingsmidler osv.) for å skylle strykejernet. Disse kan skade det.

- For å forlenge dampytelsen, er strykejernet utstyrt med en integrert samler for kalk. Denne samleren finnes på hælen av strykejernet og samler automatisk opp kalk som dannes inni jernet, ved plassering på bakre deksel.
- Vi anbefaler at samleren rengjøres hver 2. måned. Mengden av kalk som avleires, avhenger av vannets hardhet.

Advarsel: Denne funksjonen kan ikke utføres før jernet har vært koblet fra i mer enn en time og før det er helt kaldt. Når denne operasjonen utføres, bør strykejernet være i nærheten av en vask fordi vann kan strømme ut gjennom åpningen.

- Hold strykejernet med en hånd, og skrå det lett med spissen på strykesålen pekende opp.

Funksjonsprinsipp:

- Når strykejernet har kjølt seg helt ned, løft og vri tappen for å låse opp skuffen – fig.18-19.
- Trekk ut samleren, den inneholder kalken som er dannet i strykejernet – fig.20.
- Det er tilstrekkelig å skylle samleren for å fjerne oppsamlet kalk – fig.21.
- Sett samleren tilbake på plass, vri tappen en kvart gang til høyre for å låse samleren og kontroller at den er tett – fig.22.

ADVARSEL! Bruk ikke strykejernet uten at anit-kalkoppsamleren er montert. Forsikre deg om at oppsamleren er låst. Svært varmt!

TIPS. I tillegg til regelmessig vedlikehold, er det anbefalt å riste kraftig på antikalk-funksjonen etter hver tømming av oppsamleren (annenhver måned). I områder med svært hardt vann, bør rengjøring skje oftere.

ADVARSEL! Strykejernet fungerer ikke uten kalksamleren.

15 • Funksjonen Anti Calc (forlenger levetiden)

Selvrensfunksjonen fjerner urenheter og kalkpartikler som eventuelt finnes i damprommet, ved å skylle dem ut.

VIKTIG Bruk aldri antikalkprodukter. Det risikerer å skade overflaten på damprommet og ødelegge dampstrålen.

Fyll vanntanken til maks.merket og varm opp strykejernet til maks. temperatur ●●●. Koble fra jernet og hold det vannrett over en vask. Sett dampinnstilleren på posisjon Anti Calc (fig.5): det produseres mye damp. Etter noen sekunder renner vannet og dampen ut av sålen og skyller bort urenheter og kalkpartiklene i damprommet. Flytt dampinnstilleren på posisjon ☁ etter ca. 1 minutt. Koble til apparatet og la det varme opp på nytt. Vent til det resterende vannet har dampet bort. Ta ut kontakten og la jernet avkjøles helt.

Når sålen er kald kan den tørkes med en fuktig klut.

RÅD Kjør en selvrens Anti Calc omtrent annenhver uke. Dersom vannet er meget kalkrikt bør det foretas en ukentlig rengjøring.

16 • Rengjøre strykejernet (funksjonen anti-calc)

Tørk det kalde strykejernet med en klut eller med en fuktet svamp. Fjern renner og urenheter på sålen med en klut eller med en fuktet svamp.

Et profesjonelt rensesett ZD100D1 er tilgjengelig som tilbehør.**

VIKTIG Bruk aldri rengjøringsprodukter og skarpe eller skurende gjenstander for å rengjøre sålen og de andre av strykejernets deler. Dersom apparatet har vært ubrukt lenge bruk funksjonen Anti Calc (se § 15).

* avhengig av modell

** Avhengig av land.

MULIGE PROBLEMER

Problem	Årsak	Løsning
Jernet er tilkoblet, men sålen forblir kald eller varmes ikke opp.	Ingen strøm.	Sjekk om støpselet er riktig satt inn i kontakten eller prøv å bruke en annen kontakt.
	Temperaturen er innstilt for lavt.	Sett termostaten på ønsket posisjon.
	Automatisk slukking* av jernet er aktivert.	Flytt på strykejernet.
Temperaturlyset* tennes og slukkes.	Det er normalt..	Temperaturlyset* tennes og slukkes for å vise at jernet varmes opp. Så snart temperaturlyset*: slukkes eller det grønne lyset* tennes har jernet nådd ønsket temperatur.
Dampen kommer ikke ut eller mengden damp er utilstrekkelig.	Dampinnstilleren er innstilt på posisjon  .	Sett dampinnstilleren på ønsket posisjon.
	Ikke tilstrekkelig vann i vanntanken.	Fyll opp vanntanken.
	Antidrypp-funksjon* er aktiv (§ 9).	Vent til sålen har nådd ønsket temperatur.
Sålen er skitten og kan lage flekker på tøyet.	Eventuelle urenheter i damprommet/ sålen.	Foreta en selvrens og rengjør deretter strykejernet.
	Tilføyelse av kjemiske tilsetningsstoffer.	Ikke tilsett kjemiske tilsetningsstoffer til vannet i vanntanken, og rengjør strykejernet.
	Bruk av rent destillert vann eller demineralisert vann.	Bruk rent vann fra kranen eller en blanding med like mengder vann fra kranen og destillert vann og rengjør strykejernet.
Vannet renner ut av sålen.	Bruk av stivelse. Temperaturen på sålen er for lav eller for hyppig bruk av dampstråleknappen.	Spray alltid stivelse på vrangsiden av tøyet og rengjør strykejernet. Sett termostaten på ønsket posisjon og vent lenger mellom dampstrålene.

وظيفة التنظيف الذاتي تدفع بالأوساخ وجزيئات التلكس خارج غرفة البخار.

هام: لا تستعمل مواد التنظيف الحادة أو الكاشطة، أو أدوات تنظيف قوية لتنظيف نعل المكواة وبقية أجزاء المكواة.

املاً خزان الماء بماء عادي من الصنبور لغاية علامة الحد الأقصى، وسخّن المكواة الوضع *** الحراري. افصل المكواة عن التيار واحملها فوق المغسلة بوضع أفقي. اضغط على زر التحكم بالبخار على موقع التنظيف الذاتي (الشكل 5): يبدأ البخار الآن بالتجمع. بعد ثوانٍ قليلة، سوف يخرج الماء من ثقب نعل المكواة، حاملاً معه الأوساخ وجزيئات التلكس خارج غرفة البخار. حرك زر التحكم بالبخار إلى ☞ بعد حوالي دقيقة تقريباً. أوصل التيار واترك المكواة لتسخن مرة ثانية. انتظر حتى يتبخر الماء المتبقي. افصل المكواة عن التيار واتركها لتبرد تمامًا. عندما تبرد المكواة، يمكن مسح نعل المكواة بقطعة قماش رطبة.

نصيحة: استعمل وظيفة التنظيف الذاتي مرة كل أسبوعين تقريباً، أما إذا كان الماء لديك ثقیلاً جداً، استعمل وظيفة التنظيف الذاتي مرة واحدة في الأسبوع.

16 • تنظيف المكواة

عندما تبرد المكواة تمامًا، يمكن مسحها بقطعة قماش رطبة أو بأسفنجة حسب ما تريد. تخلّص من الأوساخ عن نعل المكواة بقطعة قماش رطبة أو بواسطة أسفنجة. وهناك عدة تنظيف احترافية ZD100D1 متوفرة كملحق.**

هام: لا تستعمل مواد التنظيف الحادة أو الكاشطة، أو أدوات تنظيف قوية لتنظيف نعل المكواة وبقية أجزاء المكواة. إذا تُرك المنتج دون الاستعمال لفترة طويلة، استعمل وظيفة التنظيف الذاتي (انظر الفقرة 14)

هل لديك مشكلة؟

التحكم بالحرارة	نوع القماش	مُصق الكي
المكواة موصولة بالتيار ولكن نعل المكواة يبقى بارداً.	لا يوجد تيار	تأكد أن المقبس الكهربائي موصول بشكل جيد بالتيار، أو استعمل مقبلاً آخر.
	زر التحكم بالحرارة على موقع منخفض	ثبّت مفتاح التحكم بالحرارة على موقع أعلى
	نظام قطع التيار الأوتوماتيكي الإلكتروني* في وضعية التشغيل	حرك المكواة
مؤشر الترموستات الضوئي أو المؤشر الأصفر يُضيء ويُطفأ	هذا أمر طبيعي	عندما يضيء مؤشر الترموستات أو يضيء المؤشر الأصفر ويُطفأ، تكون المكواة في مرحلة التسخين. بمجرد أن يطفأ مؤشر الترموستات أو يضيء المؤشر الأخضر تكون الحرارة قد بلغت الحد المطلوب.
قليل جداً، أو لا شيء من البخار	زر التحكم بالبخار على الموقع	ضع مفتاح التحكم بالبخار على الموقع الصحيح
	لا يوجد ماء كافٍ في الخزان	املاً خزان الماء
	نظام منع التقيط في حالة تشغيل (الفقرة 9)	انتظر لحين أن يبلغ نعل المكواة درجة الحرارة المطلوبة
نعل المكواة مُسخ أو بني اللون ويمكن أن يطلخ الملابس	فضلات في غرفة البخار أو على نعل المكواة	استعمل وظيفة التنظيف الذاتي ثم نظّف المكواة.
	استعمال مواد تنظيف كيميائية.	لا تطف للماء أية مواد تنظيف كاشطة في خزان الماء. استعمل وظيفة التنظيف الذاتي ثم نظّف المكواة.
	تراكم بقايا القماش في فتحات نعل المكواة، وتعرض للاحتراق.	نظف نعل المكواة بأسفنجة غير معدنية. اشطف الفتحات في نعل المكواة من وقت لآخر.
	القماش ما زال رطباً، أو أنك تكوي قماش جديد لم يغسل من قبل.	تأكد من غسل القماش وأنه لم يعد يحمل بقايا الصابون والمواد الكيميائية التي تحتويها الثياب الجديدة، والتي يمكن أن تمتصها المكواة.
	استعمال النشاء	يُرش النشاء دائماً على الجهة الخلفية للقماش لكيّ. ثم نظّف نعل المكواة.
	استعمال الماء المُقطر/المصفى أو الماء الخفيف	استعمل فقط ماء من الصنبور غير مُعالج، أو مزوج بنسبة النصف ماء مُقطر/مصفى. استعمل وظيفة التنظيف الذاتي ثم نظّف المكواة.
الماء يتسرب من المكواة	الاستعمال المفرط في الضغط على زر نفث البخار.	اترك بعض الوقت بعد نفث كل دفعة للبخار.
	حرارة نعل المكواة منخفضة	ثبّت مفتاح التحكم بالبخار على الموقع الأقصى للبخار.



إن لم تتمكن من معرفة سبب المشكلة، يرجى الاتصال بمركز رويتنا المعتمد لخدمة العملاء. عناوين مراكز الخدمة المذكورة في القائمة المرفقة.

مزيد من النصائح والإرشادات تجدها في موقعنا على الإنترنت:

* النشرة خاضعة للتعديل

** حسب البلدان

8 • البخاخ

اضغط على زر البخار  لترطيب التجاعيد العنيدة (الشكل 15).

9 • نظام منع التنقيط

يمنع تسرب الماء من نعل المكواة عندما تكون الحرارة منخفضة.

10 • 3 مواقع إلكترونية أوتوماتيكية لقطع التيار*

إذا كانت المكواة موصولة بالتيار وفي وضعية التشغيل، ولكنها لا تتحرك، فسوف يقطع عنها التيار أوتوماتيكياً ويضاء مؤشر التوقف في الحالات التالية:

- بعد 30 ثانية، إذا كانت المكواة متوقفة على نعلها أو على جنبها.

- بعد 8 دقائق، إذا كانت المكواة متوقفة على مؤخرتها.

لإعادة تشغيل المكواة، حرّكها بلطف.

بعد الاستعمال

11 • التفريغ

افصل المكواة عن التيار (الشكل 4)، أفرغ بقايا الماء منها (الشكل 16) و ضع زر التحكم بالبخار على . افتح وأغلق التحكم بالبخار عدة مرات (الشكل 17) لكي تتجنّب انسداد فتحة التسرب في غرفة البخار.

12 • التخزين

دع المكواة لتبرد تمامًا قبل تخزينها متوقفة على مؤخرتها (الشكل 23).

هام: لا تلف السلك الكهربائي حول نعل المكواة الساخن. لا تخزن مكواتك أبدًا متوقفة على نعلها.

الصيانة والتنظيف

هام: افصل المكواة عن التيار واتركها لتبرد تمامًا، قبل إجراء أية عملية تنظيف أو صيانة عليها.

13 • نظام منع التكلّس

تحتوي مكواتك على خرطوشة تخفف من منسوب الكلس في الماء. وهذا حتمًا يطيل في عمر مكواتك الافتراضي. إن خرطوشة منع التكلّس هي جزء مكمل لخزان الماء ولا تحتاج إلى التبديل.

14 • إزالة التكلّس عن مكواتك بسهولة

لا تضع أي نوع من أنواع المواد المُرْبِبة للتكلّس (خَل، أو مواد صناعية مُزبلة للكلس ...) لغسل المكواة: فقد تتسبب هذه المواد بإتلاف المكواة (شكل 16).

للمحافظة على فعالية البخار، فإن هذه المكواة مُجهّزة بمُجمّع مدمج لإزالة التكلّس. هذا المُجمّع، الموجود على قاعدة المكواة، يُجمّع الترسبات الكلسية التي تتراكم في المكواة أوتوماتيكياً. ننصح بتنظيف هذا المُجمّع كل 2 أشهر. إن كمية الترسبات الكلسية تعتمد على ثقل الماء.

يُرجى توخي الحرص: يجب أن تتم هذه العملية عندما تكون المكواة منفصلة عن التيار الكهربائي لأكثر من ساعة من الزمن، وأن تكون باردة تمامًا.

للقيام بهذه العملية، يجب أن تكون المكواة قريبة من المغسلة بحيث يمكن أن يخرج الماء منها أثناء فتح الخزان. تُحمل المكواة مائلة قليلاً بإحدى اليدين، ونعل المكواة إلى الأعلى.

لإزالة التكلّس عن المكواة:

تُجرّد أن تبرد المكواة، ارفع وأدر غطاء مُجمّع التكلّس لتحريره (شكل 18-19)

انزع مُجمّع التكلّس من المكواة، إنه يحتوي الآن على ما تم تجميعه من التراكمات الكلسية في المكواة (شكل 20).

لتنظيف مُجمّع التكلّس، يجب غسله بالماء لإزالة البقايا الكلسية منه (شكل 21).

أعد تركيب المُجمّع في حُجبرته وأدر مفتاحه ربع دورة إلى اليمين ليتم إقفاله والتأكد بأن الماء لن يتسرب منه (شكل 22).

تحذير: لا تستعمل المكواة أبدًا من دون وجود مُجمّع التكلّس في مكانه. ويُرجى التأكد بأن مُجمّع التكلّس مقللاً في مكانه الصحيح.

نصيحة: بالإضافة إلى إجراءات الصيانة الاعتيادية، ننصح بعد كل تفرغ مُجمّع التكلّس (كل شهرين) إجراء عملية إزالة التكلّس أوتوماتيكياً. أما في المناطق التي يُعتبر فيها الماء ثقيلًا، يجب إزالة التكلّس بفترات متقاربة.

15 • وظيفة التنظيف الذاتي

1 • نزع التغليف

أخرج المكواة من العبلة وانزع عنها كل الملصقات.

هام: قبل عمل أي شيء، انزع الوقاية الخاصة بنعل المكواة (شكل 1)!

صُممت مكواتك لكي تعمل باستخدام ماء الصنبور، ولغاية الدرجة 17 من الثقل النوعي للماء (حسب المقاييس الألمانية لثقل الماء). إن لم تكن متأكدًا من ذلك، اسأل دائرة المياه في منطقتك. على أي حال، إن كانت الماء عندك ثقيلة، يمكنك مزجها بنسبة 50% بماء المقطر أو الماء الخالي من المعادن.

هام: الحرارة ترسب العناصر المعدنية الموجودة في الماء أثناء التبخر. أنواع الماء المدرجة أدناه تحتوي على مواد عضوية وعناصر معدنية تسبب بلطخات بُنية اللون على الملابس أثناء الكي، أو باختزال العمر الافتراضي للمكواة: الماء الصادر عن مجففات الملابس، الماء المُعطر أو الماء الخفيف أو الصادر عن الثلجات، البطاريات، أو المكيفات، أو الماء المقطر الصافي أو ماء المطر، جميع هذه الأنواع يجب أن لا تستعمل في مكواتك. ولا تستعمل أيضًا الماء المغلي، المُصْفَى أو ماء الزجاجات.

الاستعمال

2 • ملء خزان الماء

هام: قبل تعبئة خزان الماء، افصل المكواة عن التيار وضع مفتاح التحكم بالبخار على الموقع .

احمل مكواتك بوضع مائل. افتح فوهة التعبئة (شكل 6). اسكب الماء لغاية علامة الحد الأقصى (الشكل 7). أغلق فوهة التعبئة (الشكل 8) وأرجع المكواة إلى وضعها الأفقي.

3 • تثبيت الحرارة

تُثبت حرارة المكواة لكي تناسب نوع القماش باستخدام مفتاح التحكم بالحرارة (الشكل 3). التحكم بالحرارة*: يشير المؤشر الضوئي للتحكم بالحرارة أن نعل المكواة في مرحلة التسخين. عندما يُطفأ هذا المؤشر (الشكل 10)، تكون الحرارة قد بلغت الحد الذي يمكن معه البدء بالكي.

تلمصق الكي	نوع القماش	التحكم بالحرارة
	قماش صناعي، مثل: فيسكوس، بوليستر...	•
	حرير، صوف	••
	قطن، كتان	•••

هام: تستغرق المكواة وقتًا أطول في التبريد بعكس التسخين. ننصح ببدء كي الملابس التي تحتاج حرارة أقل. بالنسبة للقماش المركب من مواد مختلفة، تُثبت المكواة على درجة حرارة القماش الناعم.

نصيحة: يُرش النشاء دائماً على الجهة الخلفية للقماش لكيه.

4 • الكي الجاف

ضع زر التحكم بالبخار على الموقع  (الشكل 11)، وتُثبت الحرارة التي تناسب نوع القماش (حسب النقاط •، ••، •••).

5 • الكي بالبخار

يمكنك الكي بالبخار ابتداءً من التثبيت •• للحرارة. وظيفة البخار يمكن إعداد كمية البخار ما بين: لا بخار (أقل كمية ممكنة من البخار)، و(الكمية القصوى من البخار) (الشكل 12). ننصح بتثبيت البخار على الحد الأقصى فقط  عندما تكون المكواة في وضعية الحرارة •••.

6 • نفث كمية بخار (من معدّل الحرارة •• وما فوق)

هام: اترك فترة 4 ثوانٍ بين كل دفعة بخار وانتظر إلى أن ينتهي البخار من الاندفاع قبل توقيف المكواة على مؤخرتها.

اضغط على زر البخار  لتوليد دفعة قوية من البخار لإزالة تجاعيد الثياب الصعبة (الشكل 13).

7 • نفث كمية بخار عمودياً (من معدّل الحرارة •• وما فوق)

نصيحة: احمل المكواة بعيداً عن القماش مسافة 10 إلى 20 سنتيم حتى تتجنب احتراق القماش الناعم.

احمل المكواة بوضع عمودي واضغط على زر البخار  (الشكل 14) لإزالة التجاعيد عن البدلات، السترات، التنانير، الستائر المعلقة، إلخ...

6	مؤشر ضوئي للتوقف الأوتوماتيكي	1	زر البخاخ
7	سلك كهربائي	2	فتحة التعبئة (مع مفتاح انزلاقي)
8	مقبض	3	منظم التحكم البخار
9	ضوء التحكم بالترموستات		أ) كي جاف
10	زر التحكم بالحرارة		ب) موقع البخار الأقصى
11	خزان الماء		ج) تنظيف ذاتي (anti-calc)
12	مؤشر الحد الأقصى لارتفاع الماء	4	زر البخاخ
13	نعل المكواة	5	زر نفث دفعة بخار

نصائح السلامة

- الرجاء قراءة هذه التعليمات بعناية والاحتفاظ بها للعودة إليها لاحقاً كمراجع.
- لا تدع الجهاز دون مراقبة عند توصيله بمصدر للطاقة، وإذا لم يتم تبريده لحوالي ساعة واحدة.
- ينبغي استخدام المكواة ووضعها فوق سطح مستوٍ ومستقر وثابت ومقاوم للحرارة.
- حين تضع المكواة فوق قاعدة المكواة، تأكد من أن السطح الذي تضعها عليه مستقر.
- افصل الجهاز دائماً: قبل ملء أو شطف خزان الماء، وقبل تنظيفه وبعد كل استخدام.
- ينبغي مراقبة الأطفال للتأكد من أنهم لا يلعبون بالجهاز.
- الرجاء الاحتفاظ بالمكواة وسلكتها بعيداً عن متناول الأطفال دون سن الثامنة أثناء تسخينها أو تبريدها.
- يمكن استخدام هذا الجهاز من قبل الأطفال اعتباراً من سن الثامنة وما فوق والأشخاص ذوي القدرات الجسدية أو الحسية أو العقلية المحدودة أو من قبل أشخاص عديمي الخبرة أو المعرفة إذا خضعوا للإشراف أو تلقوا تعليمات تتعلق باستعمال الجهاز بطريقة سليمة وفهموا المخاطر التي ينطوي عليها.
- لا يجوز القيام بتنظيف وصيانة الجهاز من قبل الأطفال دون إشراف.
- ينبغي عدم استخدام الجهاز في حال سقوطه أرضاً، أو بدت عليه علامات عطب أكيدة، أو أخذ الماء يتسرب منه، أو إذا لم يعد يعمل بشكل نظامي. لا تعتمد إلى فُكّ الجهاز أبداً. من أجل تجنب المخاطر، اطلب من مركز معتمد للخدمة القيام بفحصه.
- إن السطوح التي تحمل هذه العلامة والسطح السفلي للمكواة تكون حارة جداً أثناء استخدام هذه الأجهزة. لا تلمس هذه السطوح قبل أن تبرد المكواة تماماً.
- إذا أصيب السلك الكهربائي بضرر، ينبغي استبداله من قبل مركز معتمد للخدمة بغية تجنب المخاطر.



توصيات هامة

- ينبغي لجهد التيار الكهربائي في منشأتك أن يتوافق مع جهد المكواة (220-240 فولت). قم بتوصيل قابس المكواة دائماً بمأخذ كهربائي مؤرض. إن توصيل المكواة بجهد كهربائي خاطئ قد يسبب لها ضرراً غير قابل للإصلاح ويبطل الضمان.
- إذا كنت تستخدم سلكاً كوصلة تمديد كهربائية، تحقق من أنه مخصص لشدة تيار مقدارها 16 أمبير مع تأريض، وأنه ممدود تماماً.
- لا تفصل الجهاز عن التيار بشدّ السلك الكهربائي.
- لا تغمر المكواة البخارية في الماء أو في أي سائل آخر. لا تضعه تحت حنفية الماء.
- لا تلمس السلك الكهربائي بواسطة سطح المكواة السفلي أبداً.
- هذا الجهاز يصدر بخاراً، مما قد يؤدي للإصابة بحروق، خاصة حين تقوم بالكوي قريباً من حافة طاولة الكوي.
- لا توجه البخار نحو الأشخاص أو الحيوانات أبداً.
- من أجل سلامتك، يتوافق هذا الجهاز مع المعايير واللوائح المعمول بها (توجيهات الجهد المنخفض، والتوافق الكهرومغناطيسي، والبيئة...).
- جرى تصميم هذا المنتج للاستخدام المنزلي فقط. إن أي استخدام تجاري، أو أي استخدام غير مناسب، أو عدم الامتثال للتعليمات، يجعل الشركة المصنعة في حلٍ من أية مسؤولية ويلغى مفعول الضمان.