

ROWENTA®

DW9230

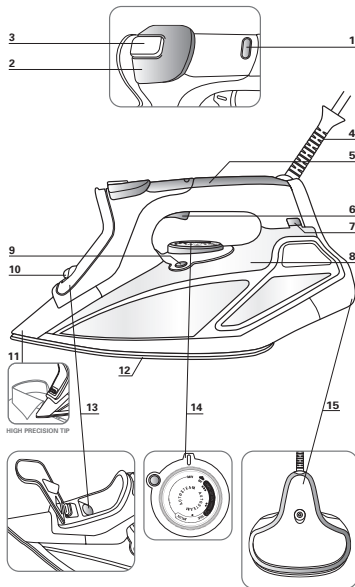

EN
FR
DE
NL
IT
ES
PT
EL
SV
NO
FI
DA
AR



HIGH PRECISION TIP

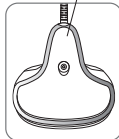

EN.....	5	ES.....	35	FI.....	65
FR.....	11	PT.....	41	DA.....	71
DE.....	17	EL.....	47	AR.....	82
NL.....	23	SV.....	53		
IT.....	29	NO.....	59		



fig.1

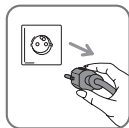

fig.2



fig.9

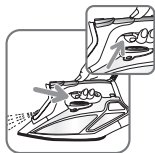

fig.10

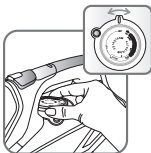

fig.3



fig.4

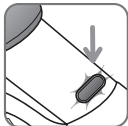

fig.11



fig.12



fig.5

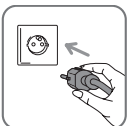

fig.6



fig.13-a



fig.13-b



fig.7



fig.8



fig.14

SAFETY INSTRUCTIONS

- Please read these instructions carefully and keep them for further references.
- Never leave the appliance unattended when it is connected to a power source; if it has not cooled down for approximately 1 hour.
- The iron must be used and rested on a flat, stable, heat-resistant surface.
- When you place the iron on the iron rest, make sure that the surface on which you place it is stable.
- Always unplug your appliance: before filling, or rinsing the water tank, before cleaning it, after each use.
- Children must be supervised to ensure that they do not play with the appliance.
- Keep the iron and its cord out of reach of children less than 8 years of age when it is energized or cooling down.
- This appliance can be used by children aged from 8 years and above and persons with reduced physical, sensory or mental capabilities, or lack of experience and knowledge, if they have been given supervision or instruction concerning use of the appliance in a safe way and understand the hazards involved.
- Cleaning and user maintenance shall not be made by children without supervision.
- The appliance must not be used if it has fallen to the floor, shows evident of damage, leaks or fails to function correctly. Never dismantle your appliance. To avoid any danger, have it inspected in an approved service centre.
-  • The surfaces which are marked with this sign and the soleplate are very hot during the use of the appliances. Don't touch these surfaces before the iron is cooled down.
- If the electric power cord is damaged, it must

be replaced by an Approved Service Centre in order to prevent any danger.

IMPORTANT RECOMMENDATIONS

- The voltage of your electrical installation must correspond to that of the iron (220-240V). Always plug your iron into an earth socket. Connecting to the wrong voltage may cause irreversible damage to the iron and will invalidate the guarantee.
- If you are using a mains extension lead, ensure that it is corrected rated (16A) with an earth, and is fully extended.
- Do not unplug your appliance by pulling on the cord.
- Never immerse your steam iron in water or any other liquid. Never hold it under the tap water.
- Never touch the electric cord with the soleplate of the iron.
- Your appliance gives off steam, which may cause burns, especially when you are ironing close to the edge of your ironing board.
- Never direct the steam towards people or animals.
- For your safety, this appliance conforms to the applicable standards and regulations (Low Voltage, Electromagnetic Compatibility, Environmental Directives).
- This product has been designed for domestic use only. Any commercial use, inappropriate use or failure to comply with the instructions, the manufacturer accepts no responsibility and the guarantee will not apply.





ENVIRONMENT PROTECTION FIRST !

- ① Your appliance contains valuable materials which can be recovered or recycled.
- ➡ Leave it at a local civic waste collection point.

Keep these instructions

DESCRIPTION

- | | |
|---|------------------------------|
| 1. Auto off | 9. Self clean button |
| 2. Shot of steam button | 10. Spray |
| 3. Steam ON  / Steam OFF  | 11. High precision tip |
| 4. Cord | 12. Soleplate |
| 5. Handle | 13. Filling inlet |
| 6. Spray trigger | 14. Temperature control dial |
| 7. Thermostat control light | 15. Rear Cover |
| 8. Water tank | |

STEAMFORCE, CONCENTRATED INNOVATION...

Small in size, Steamforce combines power and performance thanks to the compact steam generator built inside the iron. With unparalleled steam generation capacity reaching **220g/min** and variable steam of **up to 50g/min**, Steamforce pushes **up to 35% more steam** into the fibres of your fabric**. This extra steam at the heart of the fabric is the secret of perfect ironing and long-lasting results.

The **movement sensor** is an intelligent system which temporarily stops steam being released when the iron is not moving, even when it is placed horizontally. This function eliminates wasted steam while you are handling the clothes !

BEFORE USE

IMPORTANT Before doing anything else, remove the sticker on the side **fig.1**

Warning! Before using your iron with the steam function for the first time, we recommend that you operate the steam in a horizontal position for a few moments, away from your linen, i.e. press the Shot of Steam button a few times.

During the first few uses, a harmless odour and a small amount of smoke may be noticeable.

This has no effect on the use of the iron and will cease quickly.

Upon the first use, you may notice small particles coming out of the soleplate. This is part of manufacturing process and is not harmful to you or your garments. It will disappear after several uses. You may accelerate this by using the self cleaning function (**fig.13a - 13b**) and shaking the iron gently.

WHAT WATER MAY BE USED ?

Your iron has been designed to operate using untreated tap water. If in doubt, check with your local water authority. However, if your water is very hard, you can mix 50% untreated tap water with 50% distilled or demineralised water.

IMPORTANT Heat concentrates the elements contained in water during evaporation.

The types of water listed below contain organic waste or mineral elements that can cause spitting, brown staining or premature wear of the appliance:
water from tumble dryers, scented or softened water, water from refrigerators, batteries or air conditioners, pure distilled or demineralised water or rain water should not be used in your iron. Also do not use boiling, or bottled mineral water.

USE

1 • Filling the water tank











- Before filling the water tank, unplug the iron **fig.2**.
- Set the temperature control dial **fig.3** on position (Min.)
- Open the filling inlet **fig.4**. Fill in water up to the Max. mark. **fig.5**. Close the filling inlet and return the iron to the horizontal position.
- You can plug in your iron **fig.6**.

2 • Setting the temperature

Your iron is equipped with the Autosteam function, it automatically adjusts the steam amount and the temperature based on the selected fabric for optimum results.

Select the fabric to be ironed on the thermostat dial. For perfect results, an optimum position for each fabric has been pre-defined. This position is marked on the dial. You can also set your iron based on the international temperature measurements •, ••, •••. Ensure your thermostat dial is positioned on these settings.

When your iron reaches the required temperature, the thermostat indicator turns off **fig.7**. You can start ironing.

	FABRIC	THERMOSTAT	THERMOSTAT INDICATION	IRONING LABEL
	Nylon (Synthetic fibres, e.g. viscose, polyester)		NYLON	
	silk		SILK	
	wool		WOOL	
	cotton		COTTON	
	linen		LINEN	

IMPORTANT The iron takes longer to cool down than to heat up. We recommend that you start with fabrics to be ironed at a low temperature. For mixed fabrics set the temperature for the most delicate fabric. At the first heating-up of the cold iron please wait until the Thermostat indicator goes off the second time. Then the set temperature is reached and you can begin ironing.

TIP: Always spray starch onto the reverse side of the fabric to be ironed.

3 • Dry ironing

Set the iron on  for an ironing without steam, ideal for delicates or perfect finishes.

4 • Steam ironing (Autosteam & Steamforce)

Set the iron on  for steam ironing. Your iron is equipped with an integrated compact steam generator which pushes up to 35% more steam into the fabrics. The steam quantity and the temperature will adjust automatically to the selected fabric.

5 • Shot of steam (from temperature setting (☹) upwards)

Press the shot of steam button to generate a powerful jet of steam concentrated at the tip fig.8. This precision shot allows steam concentration in the front area to remove stubborn creases. Wait a few seconds between each shot before pressing the button again.

IMPORTANT Leave an interval of a few seconds between each shot and wait until the flow of steam has finished before standing the iron on its heel.

6 • Vertical shot of steam (from temperature setting (☹) upwards)

Hold the iron vertically and press the shot of steam button to remove creases from suits, jackets, skirts, hanging curtains etc. fig.9. Wait a few seconds between each shot before pressing the button again.

IMPORTANT Never direct the steam at persons or animals!

TIP Hold the iron 10 to 20 centimetres away from the garment to avoid burning delicate fabrics.

7 • Spray

Press the spray button to moisten difficult creases fig.10. You can use the spray function at any temperature.

8 • Anti-Drip system

It prevents water dripping out of the soleplate when the temperature is too low.

9 • Auto Off function

- For your safety, the electronic system cuts off the power and the auto off indicator light flashes fig.11 when:
 - The iron remains motionless for more than 8 minutes on its heel
 - The iron remains flat or on its side for more than 30 seconds
 To restart the iron, just move it gently until the warning light stops flashing.

AFTER USE

10 • Emptying

Unplug the iron fig.2. Pour away remaining water fig.12.

Set the temperature control dial fig.3 on position Min. Set the iron on dry position .

11 • Storing

Allow the appliance to cool down before winding the cord around the heel. Store the iron on its heel in a dry and safe place fig.14.

IMPORTANT Do not wind the cord around the hot soleplate. Never store your iron placed down on the soleplate.

MAINTENANCE AND CLEANING

Remove the plug from the wall socket and let the iron cool down before maintenance and cleaning.

12 • Anti-scale system

Your iron contains an anti-scale cartridge to reduce scale deposits.

This considerably prolongs the operational life of your iron.

The anti-scale cartridge is an integral part of the water tank and does not need to be replaced.

13 • Cleaning the iron

When the appliance has cooled down, wipe the iron down with a damp cloth or sponge. A non abrasive cleaning agent can be used.

Alternatively the ROWENTA cleaning kit ZD100 D1 can be used. After cleaning the soleplate, use the Self Clean function to remove residues of the cleaner from the steam holes.

IMPORTANT Do not use sharp or abrasive cleaning agents or objects to clean the soleplate and other parts of the iron.

14 • Self Clean (prolongs the life of the iron)

WARNING : Do not use descaling agents even if advertised for steam irons. They will permanently damage your iron.

The Self Clean function flushes dirt and scale particles out of the steam chamber.

1. Fill the water tank with untreated tap water up to the max mark and heat the iron to the **•••** temperature. Switch off the steam.
2. Unplug the iron and hold it over a sink horizontally.
3. Push the self clean button for 1 minute fig.13a-13b and shake the iron gently: steam will now begin to build up. After a few seconds water will emerge from the soleplate, rinsing dirt and scale particles out of the steam chamber.
4. Plug in the iron and allow the iron to heat up again. Wait until the remaining water has evaporated.
5. Unplug from the mains and allow the iron to fully cool down. When cool, the soleplate can be wiped with a damp cloth.

TIP Use the Self Clean function approx. every 2 weeks. If the water is very hard, clean the iron weekly.

PROBLEMS

Problem	Cause	Solution
The iron is plugged in, but the soleplate of the iron remains cold.	No mains supply.	Check that the mains plug is properly inserted or try plugging the iron into a different socket.
	Temperature control set too low.	Set the temperature control to a higher temperature.
	The automatic electronic auto off is active.	Move your iron.
Thermostat control light goes on and off	This is normal.	When the thermostat control light goes on and off the iron is heating up.
None or too little steam is being emitted.	Temperature control set too low.	Turn the temperature control to the steam area. 
	Not enough water in the water tank.	Fill the water tank.
	Anti-Drip is active (§ 8).	Wait for the soleplate to reach the correct temperature.
Brown streaks come through the holes in the soleplate and stain the fabric.	Residues in the steam chamber or on the soleplate.	Use the Self Clean function then clean your iron.
	Use of chemical descaling agents, perfumed or scented additives.	Do not add any descaling agents, perfumed, or scented additives to the water in the water tank. Use the Self Clean function and clean your iron if you have used the above.
	Fabric fibres have accumulated in the holes of the soleplate and are burning.	Clean the soleplate with a non-metallic sponge.
	Your linen is not rinsed sufficiently or you have ironed a new garment before washing it.	Ensure linen is rinsed thoroughly.
	Use of starch.	Always spray starch onto the reverse side of the fabric to be ironed and clean your iron soleplate afterwards.
	Pure distilled /demineralised or softened water is being used.	Only use untreated tap water or mix half tap water with half distilled/demineralised water. Use the Self Clean function and clean your iron.
	Iron is leaking.	Overuse of shot of steam button. Soleplate temperature too low.

Helpline:

If you have any product problems or queries, please contact our Customer Relations Team first for expert help and advice:

0845 602 1454 - UK

(01) 677 4003 - Ireland

or consult our website - www.rowenta.co.uk

Subject to modifications !

CONSIGNES DE SÉCURITÉ

FR

- Merci de lire attentivement ces consignes et de les conserver.
- Ne laissez jamais l'appareil sans surveillance lorsqu'il est raccordé à l'alimentation électrique ; tant qu'il n'a pas refroidi environ 1 heure.
- Le fer doit être utilisé et posé sur une surface plane, stable et résistante à la chaleur.
- Lorsque vous posez le fer sur le repose-fer, assurez-vous que la surface sur laquelle vous le posez est stable.
- Débranchez toujours votre appareil : avant de le remplir ou de rincer le réservoir, avant de le nettoyer, après chaque utilisation.
- Il convient de surveiller les enfants pour s'assurer qu'ils ne jouent pas avec l'appareil.
- Maintenir le fer et le cordon hors de portée des enfants de moins de 8 ans lorsqu'il est branché ou qu'il refroidit.
- Cet appareil peut être utilisé par des enfants âgés de 8 ans ou plus et des personnes dont les capacités physiques, sensorielles ou mentales sont réduites, ou des personnes dénuées d'expérience et de connaissance, s'ils ont pu bénéficier d'une surveillance ou d'instructions préalables concernant la manière d'utiliser l'appareil en toute sécurité et qu'ils comprennent les dangers potentiels.
- Les enfants ne doivent pas effectuer le nettoyage et l'entretien sans surveillance.
- Ne pas utiliser l'appareil s'il est tombé au sol, présente des dommages apparents, fuit ou ne fonctionne pas correctement. Ne jamais démonter l'appareil. Faites-le examiner dans un centre service agréé, afin d'éviter tout danger.



- Les surfaces marquées par ce signe et la semelle sont très chaudes lors de l'utilisation de l'appareil. Ne pas toucher ces surfaces tant que le fer n'a pas refroidi.

- Si le cordon électrique est endommagé, faites-le remplacer par un centre service agréé afin d'éviter tout danger.

RECOMMANDATIONS IMPORTANTES

- La tension de votre installation électrique doit correspondre à celle du fer (220-240 V). Ce fer doit être toujours branché sur une prise de courant avec terre. Toute erreur de branchement peut endommager le fer de manière irréversible et annulera la garantie.
- Si vous utilisez une rallonge, vérifiez qu'elle est de type bipolaire (16 A) avec conducteur de terre, et qu'elle est entièrement dépliée.
- Ne débranchez pas l'appareil en tirant sur le cordon.
- Ne plongez jamais le fer à vapeur dans l'eau ou tout autre liquide. Ne le mettez jamais sous le robinet.
- Ne touchez jamais le cordon électrique avec la semelle du fer.
- Votre appareil émet de la vapeur, qui peut occasionner des brûlures, en particulier lorsque vous repassez sur un angle de votre table à repasser.
- Ne dirigez jamais la vapeur sur des personnes ou des animaux.
- Pour votre sécurité, cet appareil est conforme aux normes et réglementations applicables (Directives Basse tension, Compatibilité électromagnétique, Environnement).
- Ce produit a été conçu pour un usage domestique uniquement. Pour tout usage commercial, inapproprié ou contraire aux instructions, le fabricant décline toute responsabilité et la garantie n'est plus valable.





PROTECTION DE L'ENVIRONNEMENT !

- ① Votre appareil contient de nombreux matériaux valorisables ou recyclables.
- ➔ Confiez celui-ci dans un point de collecte ou à défaut dans un centre service agréé pour que son traitement soit effectué.

Conservez ces instructions

DESCRIPTION

- | | |
|---|------------------------------|
| 1. Arrêt automatique | 9. Commande d'auto-nettoyage |
| 2. Commande du jet de vapeur | 10. Spray |
| 3. Vapeur activée  / Vapeur désactivée  | 11. Pointe haute précision |
| 4. Cordon d'alimentation | 12. Semelle |
| 5. Poignée | 13. Orifice de remplissage |
| 6. Commande du spray | 14. Thermostat |
| 7. Voyant de contrôle du thermostat | 15. Talon |
| 8. Réservoir d'eau | |

FR

STEAMFORCE, UN CONCENTRÉ D'INNOVATION...

Petit par sa taille, le fer à repasser Steamforce allie puissance et performance grâce au générateur de vapeur compact intégré. Avec une capacité de projection de vapeur inégalée de **220 g/min** et un débit variable de vapeur **jusqu'à 50 g/min**, Steamforce diffuse **jusqu'à 35 % plus de vapeur** dans les fibres de votre vêtement**. Cette vapeur en plus pulvérisée au coeur du tissu est la clé d'un repassage parfait et de résultats durables. Le **détecteur de mouvements** est un système intelligent qui stoppe temporairement la diffusion de vapeur dès que le fer est immobile, même lorsqu'il est posé à l'horizontale. Grâce à cette fonction, fini le gaspillage de vapeur pendant le repositionnement des vêtements !

AVANT LA PREMIÈRE UTILISATION

IMPORTANT Avant toute chose, retirez l'autocollant situé sur le côté **fig.1**

ATTENTION ! Avant la première utilisation de votre fer en position vapeur, nous vous recommandons de le faire fonctionner quelques instants en position horizontale et en dehors de votre linge. Dans les mêmes conditions, actionner plusieurs fois la commande du jet de vapeur.

Durant les premières utilisations, il peut se produire un dégagement de fumée et une odeur sans nocivité. Ce phénomène sans conséquence sur l'utilisation disparaîtra rapidement.

Lors de la première utilisation, vous remarquerez peut-être de petites particules qui sortent de la semelle. Cela est dû au processus de fabrication et n'est dangereux ni pour vous ni pour vos vêtements. Ce phénomène disparaîtra après plusieurs utilisations. Vous pouvez accélérer le processus en utilisant la fonction d'auto-nettoyage (**fig.13a - 13b**) et en secouant doucement le fer.

QUELLE EAU UTILISER ?

Utilisez de l'eau du robinet jusqu'à un degré de dureté de 17° dH (= dureté allemande). En cas d'une eau plus dure, nous recommandons un mélange de 50/50 d'eau du robinet et d'eau distillée.

IMPORTANT N'ajoutez rien au contenu du réservoir d'eau et n'utilisez pas l'eau des sèche-linges, l'eau parfumée ou adoucie, l'eau des réfrigérateurs, des batteries, des climatiseurs, de l'eau pure distillée ou de l'eau de pluie.

Ces eaux contiennent des déchets organiques ou des éléments minéraux qui se concentrent avec la chaleur et peuvent provoquer des crachements, des coulures brunes ou un vieillissement prématuré de votre appareil.











UTILISATION

1 • Remplissez le réservoir

- Avant de remplir le réservoir, débranchez le fer **fig. 2**.
- Placez le thermostat **fig.3** sur la position minimale (min).
- Ouvrez l'orifice de remplissage **fig. 4**. Remplissez le réservoir jusqu'au niveau maximal (Max.) **fig. 5**. Refermez l'orifice de remplissage et replacez le fer en position horizontale.
- Vous pouvez maintenant brancher votre fer **fig. 6**.

2 • Réglez la température de repassage

Votre fer est équipé de la fonction Autosteam qui ajuste automatiquement la quantité de vapeur et la température en fonction du tissu sélectionné pour des résultats optimaux. Tournez le thermostat jusqu'à la position correspondant au tissu à repasser. Pour vous permettre d'obtenir des résultats parfaits, des positions optimales pour chaque type de tissu ont été prédéfinies. Elles sont indiquées sur le thermostat. Vous pouvez également régler votre fer à partir des codes internationaux de température • • • • •. Assurez-vous que le thermostat est correctement placé en face de ces marquages. Dès que votre fer a atteint la bonne température, le voyant de contrôle de la température s'éteint **fig.7** et vous pouvez commencer à repasser.

	TISSU	THERMOSTAT	INDICATIONS DU THERMOSTAT	SYMBOLE DE REPASSAGE
	Nylon (fibres synthétiques : viscose, polyester, etc.)		NYLON	
	soie		SILK	
	laine		WOOL	
	coton		COTTON	
	lin		LINEN	

IMPORTANT Le temps de refroidissement du fer est plus long que le temps de chauffe. Nous vous recommandons de commencer votre repassage par les tissus délicats à la température minimale. Pour des vêtements composés de différentes matières, choisissez la température adaptée au tissu le plus délicat. Lorsque vous faites chauffer le fer pour la première fois, veuillez attendre que le voyant du thermostat s'éteigne la deuxième fois. La température réglée est ensuite atteinte. Vous pouvez commencer à repasser.

CONSEILS Vaporisez toujours l'amidon sur l'envers du tissu à repasser.

3 • Repassez sans vapeur

Régler le fer sur  pour un repassage sans vapeur, idéal pour des finitions parfaites ou les tissus fragiles.

4 • Repassez à la vapeur (Autosteam & Steamforce)

Régler le fer sur  pour un repassage à la vapeur. Le fer est équipé d'un générateur de vapeur compact intégré qui diffuse jusqu'à 35 % de vapeur en plus dans le tissu. La quantité de vapeur et la température s'adapteront automatiquement au tissu sélectionné.

5 • Jet de vapeur (à partir du réglage de température **)

Appuyez sur le bouton du jet de vapeur pour diffuser un jet de vapeur puissant concentré sur la pointe fig.8. Ce jet ultra-précis permet de concentrer la vapeur sur la partie avant afin de venir à bout des plis les plus retords. Attendez quelques secondes entre chaque jet avant d'appuyer à nouveau sur le bouton.

IMPORTANT Respectez un intervalle de 4 secondes entre chaque appui et attendez l'arrêt complet de l'émission de vapeur avant de reposer le fer sur le socle.

6 • Jet de vapeur vertical (à partir du réglage de température **)

Tenez le fer dans une position verticale et appuyez sur la commande pour défroisser des vêtements suspendus, des tentures, etc. fig.9. Attendez quelques seconds entre chaque jet avant d'appuyer à nouveau sur le bouton.

IMPORTANT N'orientez jamais le jet de vapeur sur des personnes ou des animaux.

CONSEILS Pour éviter de brûler les tissus délicats, ils doivent être présentés à environ 10 à 20 cm du fer.

7 • Spray

Appuyez sur le bouton de pulvérisation pour mouiller les plis les plus tenaces fig.10. Vous pouvez utiliser la fonction de pulvérisation à n'importe quelle température.

8 • Système anti-gouttes

Elle permet d'éviter que de l'eau s'écoule de la semelle lorsque la température est trop basse.

9 • Fonction Auto Off

Pour votre sécurité, le système électronique coupe l'alimentation et le voyant autostop clignote fig.11 lorsque :

- le fer demeure immobile sur son talon pendant plus de 8 minutes

- le fer repose à plat ou sur le côté pendant plus de 30 secondes

Pour redémarrer le fer, déplacez-le doucement jusqu'à ce que le voyant autostop cesse de clignoter.

APRÈS LE REPASSAGE

10 • Videz votre fer

Débranchez le fer fig.2. Videz l'eau résiduelle du réservoir fig.12.

Placez le thermostat fig.3 sur la position minimale (Min.). Réglez le fer sur la position de séchage .

11 • Rangez votre fer

Laissez l'appareil refroidir avant d'enrouler le cordon autour de la base. Posez le fer sur sa base et rangez-le dans un endroit sûr et sec fig.14.

IMPORTANT N'enroulez pas le cordon autour de la semelle lorsqu'elle est chaude. Ne rangez jamais votre fer en le posant sur sa semelle.

ENTRETIEN ET NETTOYAGE

Retirez la fiche de la prise murale et laissez le fer refroidir avant de procéder à son entretien ou de le nettoyer.

12 • Système anti-calcaire

Votre fer à repasser contient une cartouche anti-calcaire, réduisant nettement la formation de calcaire. La durée de vie de votre fer à repasser est ainsi notablement accrue.

La cartouche anti-calcaire est un composant fixe du réservoir d'eau et il n'est pas nécessaire de la remplacer.

13 • Nettoyez votre fer

Une fois l'appareil refroidi, essuyez-le à l'aide d'un chiffon ou d'une éponge humide. Il est possible d'utiliser un produit de nettoyage non corrosif.

Le kit de nettoyage ROWENTA ZD100 D1 peut également être utilisé. Après avoir fini de nettoyer la semelle, utilisez la fonction d'auto-nettoyage pour éliminer les résidus du nettoyant sur les orifices de sortie de vapeur.

IMPORTANT N'utilisez jamais de produits de nettoyage et d'objets tranchants ou abrasifs pour nettoyer la semelle et les autres parties de l'appareil.

14 • Self Clean (pour une durée de vie accrue)

ATTENTION : N'utilisez pas de produits détartrants même s'ils sont recommandés pour les fers vapeur. Ils endommageront votre fer de manière irréversible.

La fonction d'Auto-nettoyage expulse les saletés et les particules de tartre de la chambre de vapeur.

1. Remplissez le réservoir avec l'eau du robinet jusqu'au repère maximal, placez le thermostat sur **•••**. Coupez la vapeur.

2. Débranchez le fer et maintenez-le en position horizontale au-dessus d'un évier.

3. Appuyez sur le bouton d'auto-nettoyage pendant 1 minute fig.13a-13b et secouez le fer avec précaution : la vapeur commencera à s'accumuler. Après quelques secondes, de l'eau commence à couler de la semelle en expulsant les saletés et les particules de tartre présentes dans la chambre vapeur.

4. Rebranchez le fer et laissez-le chauffer de nouveau. Attendez que l'eau résiduelle se soit évaporée.

5. Débranchez le fer et laissez-le refroidir complètement. Lorsque la semelle est froide, essuyez-la avec un chiffon humide.

CONSEILS Procédez à un auto-nettoyage SELF CLEAN environ toutes les 2 semaines. En cas d'une eau fortement calcaire, faites un nettoyage hebdomadaire.

PROBLÈMES POSSIBLES

Problème	Cause	Solution
Le fer est branché, mais la semelle reste froide ou ne chauffe pas.	Pas d'alimentation de courant.	Contrôlez si la fiche est bien insérée dans la prise ou essayez de brancher l'appareil sur une autre prise.
	Réglage de la température trop basse.	Placez le thermostat sur la position souhaitée.
	L'arrêt électronique automatique est activé.	Bougez votre fer.
Le voyant de contrôle s'allume et s'éteint.	Procédure normale.	Le voyant de contrôle s'allume et s'éteint pour indiquer que le fer est en train de chauffer.
Il n'y a pas de sortie de vapeur ou la quantité de vapeur sortante est insuffisante.	Le réglage de la température est trop bas.	Réglez le bouton rotatif de température sur la zone de vapeur. 
	Il n'y a pas assez d'eau dans le réservoir.	Remplissez le réservoir d'eau.
	La fonction anti-gouttes est active (voir le paragraphe 8).	Attendez que la semelle ait atteint la bonne température.
Des traces brunes apparaissent dans les trous de la semelle et tachent le tissu.	Résidus éventuels dans la chambre de vapeur/la semelle.	Procédez à un auto-nettoyage puis nettoyez votre fer.
	Utilisation de détartrants chimiques ou d'additifs parfumés.	N'ajoutez jamais de détartrants chimiques ni d'additifs parfumés dans le réservoir. Si vous avez utilisé ces produits, utilisez la fonction d'Auto-nettoyage pour nettoyer votre fer.
	Des fibres de linge se sont accumulées dans les trous de la semelle et se carbonisent.	Nettoyez le fer à l'aide d'une éponge non métallique.
	Votre linge n'a pas été rincé suffisamment ou vous avez repassé un nouveau vêtement avant de le laver.	Vérifiez que votre linge est bien rincé.
	Utilisation d'amidon.	Vaporisez toujours l'amidon sur l'envers du tissu et nettoyez votre fer.
	Utilisation d'eau distillée pure ou de l'eau déminéralisée.	Utilisez de l'eau du robinet pure ou un rapport de mélange de 1:1 composé d'eau du robinet et d'eau distillée et nettoyez votre fer.
	De l'eau sort de la semelle.	Température trop basse de la semelle et utilisation trop rapprochée de la commande vapeur.

Si vous n'arrivez pas à déterminer la cause d'un défaut, vous pouvez vous adresser à un service après-vente officiel agréé ROWENTA. Vous trouverez les adresses dans la liste du service après-vente jointe.

Vous trouverez d'autres conseils et astuces sur notre page d'accueil: www.rowenta.com.

Sous réserve de modifications !

FÜR IHRE SICHERHEIT

- Bitte lesen Sie diese Gebrauchsanweisung aufmerksam durch und heben Sie sie auf.
- Lassen Sie das Gerät nie unbeaufsichtigt, wenn es am Stromnetz angeschlossen ist und solange es nicht abgekühlt ist (etwa eine Stunde).
- Das Bügeleisen muss auf einer ebenen stabilen Oberfläche benutzt und abgestellt werden.
- Wenn das Bügeleisen auf die Abstellvorrichtung gestellt wird, ist sicherzustellen, dass die Fläche, auf der die Abstellvorrichtung steht, stabil ist.
- Schalten Sie das Gerät vor dem Auffüllen und Entleeren des Wasserbehälters, der Reinigung und nach jeder Benutzung stets aus (Stecker aus der Steckdose ziehen).
- Kinder dürfen nicht mit dem Gerät spielen.
- Stellen Sie sicher das das Bügeleisen und die Anschlussleitung außerhalb der Reichweite von Kindern unter 8 Jahren ist, wenn es angeschlossen ist oder abkühlt.
- Dieses Gerät kann von Kindern ab 8 Jahren und von Personen mit verminderten körperlichen, sensorischen oder geistigen Fähigkeiten oder mit Mangel an Erfahrung und Wissen bedient werden, wenn sie beaufsichtigt werden oder auf den sicheren Gebrauch des Gerätes hingewiesen wurden und die damit verbundenen Gefahren kennen.
- Die Reinigung und Anwenderwartung dürfen von Kindern nicht ohne Aufsicht durchgeführt werden.
- Das Gerät darf nicht benutzt werden, wenn es heruntergefallen ist, wenn es sichtbare Beschädigung aufweist, wenn es ausläuft oder Betriebsstörungen aufweist. Nehmen Sie das Gerät nicht selbst auseinander, sondern bringen Sie es zu Ihrer eigenen Sicherheit stets zu einem zugelassenen Servicezentrum



- Mit diesem Symbol gekennzeichnete Flächen und die Sohle des Bügeleisens können sehr heiß werden: Die Sohle nie berühren und das Bügeleisen immer abkühlen lassen bevor Sie es wegräumen.

- Falls das Anschlusskabel beschädigt ist, lassen Sie es aus Sicherheitsgründen sofort von einer zugelassenen Kundendienststelle ersetzen.

WICHTIGE HINWEISE

- Die Spannung Ihrer Elektroinstallation muss der Spannung des Bügeleisen (220 - 240 V) entsprechen. Das Bügeleisen muss unbedingt an einer geerdeten Steckdose angeschlossen werden. Ein fehlerhafter Anschluss kann zu irreparablen Schäden am Bügeleisen führen und setzt die Garantie außer Kraft.
- Falls Sie ein Verlängerungskabel verwenden, vergewissern Sie sich, dass es entsprechend der Leistung des Gerätes ausgelegt ist und über einen bipolaren Stecker mit Erdleiter verfügt. Es muss so liegen, dass sich keine Stolperfalle bildet.
- Ziehen Sie nie den Stecker am Netzkabel aus der Steckdose.
- Das Bügeleisen, die Zuleitung oder den Stecker nie in Wasser oder eine andere Flüssigkeit tauchen!
- Zuleitung nicht mit heißen Teilen des Gerätes in Berührung kommen lassen und nicht über scharfe Kanten ziehen oder legen. Zuleitung nicht herunter hängen lassen.
- Das Gerät gibt Dampf ab, der zu Verbrennungen führen kann, besonders, wenn Sie auf einer Ecke des Bügelbretts bügeln. Richten Sie den Dampfstrahl nie auf Personen oder Tiere. Bügeln Sie keine am Körper befindliche Kleidung.
- Jeder Eingriff, außer der im Haushalt üblichen Reinigung und Wartung durch den Kunden, muss durch den Kundendienst erfolgen..
- Die Sicherheit dieses Geräts entspricht den gültigen technischen Bestimmungen und Normen (elektromagnetische Verträglichkeit, Niederspannung, Umweltverträglichkeit).
- Dieses Produkt ist ausschließlich für den Haushaltsgebrauch in geschlossenen Räumen konzipiert.
- Bei unsachgemäßer oder der Gebrauchsanleitung zuwiderlaufender Benutzung übernimmt der Hersteller keine Haftung und die Garantie erlischt.





DENKEN SIE AN DEN SCHUTZ DER UMWELT !

- ① Ihr Gerät enthält wertvolle Rohstoffe, die wieder verwertet werden können.
- ➔ Geben Sie Ihr Gerät deshalb bitte bei einer Sammelstelle Ihrer Stadt oder Gemeinde ab.

Bewahren Sie diese Gebrauchsanweisung
griffbereit auf

BESCHREIBUNG

1. Auto- off Anzeige
2. Dampfstoßtaste
3. Dampf EIN  / Dampf AUS 
4. Stromkabel
5. Griff
6. Spraytaste
7. Thermostat-Kontrollleuchte
8. Wassertank
9. Self Clean-Taste
10. Spray
11. Spitze zum besonders präzisen Bügeln
12. Bügelsohle
13. Einfüllstutzen
14. Temperaturregler
15. Abstellfläche

DE

STEAMFORCE, KONZENTRIERTE INNOVATION...

Dank des kompakten Dampferzeugers vereint das relativ kleine Bügeleisen Steamforce Kraft und Leistung. Die einzigartige Dampferzeugung von maximal **220 g/min** und die variablen Dampfstöße von **bis zu 50 g/min** sorgen für **bis zu 35% mehr Dampf** in den Gewebefasern**. Dieser zusätzliche Dampf im Herzen des Gewebes ist das Geheimnis für länger anhaltend perfekt gebügelte Wäsche.

Bei dem **Bewegungssensor** handelt es sich um ein intelligentes System, das den Dampfausstoß für die Zeit stoppt, in der das Eisen nicht bewegt wird, auch dann, wenn es sich in der Horizontalposition befindet. Dank dieser Funktion verschwenden Sie keinen Dampf, während Sie die Kleidung zurechtlegen!

VOR DEM GEBRAUCH

WICHTIG! Entfernen Sie zuallererst den Aufkleber an der Seite **fig.1**.

ACHTUNG! Vor dem ersten Gebrauch Ihres Bügelautomaten empfehlen wir Ihnen, das Gerät einige Augenblicke fern von der Bügelwäsche waagrecht zu halten und die Dampfstoßtaste mehrmals zu betätigen.

Anfänglich kann es zu Rauch- und Geruchsentwicklung kommen, die unbedenklich ist und von selbst aufhört.

Wenn Sie das Bügeleisen das erste Mal verwenden, werden Sie eventuell feststellen, dass aus der Sohle kleine Partikel herauskommen. Dies hängt noch mit der Fertigung zusammen und ist weder für Sie noch für Ihre Kleidung schädlich. Nach mehrfacher Nutzung werden keine Partikel mehr ausscheiden. Sie können dies auch beschleunigen, indem Sie die Selbstreinigungsfunktion einschalten (**fig.13a - 13b**) und das Bügeleisen leicht schütteln.

WELCHES WASSER IST ZU VERWENDEN ?

Bis zu einem Härtegrad von 17° dH kann reines Leitungswasser verwendet werden. Bei härterem Wasser empfehlen wir ein Mischverhältnis von 1:1 mit destilliertem Wasser.

WICHTIG! Geben Sie keine Zusätze in den Wassertank. Benutzen Sie weder Wasser aus dem Wäschetrockner, parfümiertes Wasser, entkalktes Wasser, Kühlschrankswasser, Batteriewasser, Klimaanlage Wasser, reines destilliertes Wasser noch Regenwasser. Sie enthalten organische Substanzen oder Mineralstoffe, die zum stoßartigen Herausspritzen des Wassers, braunem Ausfluss und vorzeitiger Alterung Ihres Geräts führen können.

BENUTZUNG

1 • Befüllen des Wassertanks

- Ziehen Sie den Netzstecker vor dem Befüllen des Wassertanks. **fig.2**
- Stellen Sie den Temperaturregler **fig.3** auf Position (Min.)
- Öffnen Sie die Einfüllöffnung **fig.4**. Füllen Sie den Wassertank bis zur Max. Anzeige mit Wasser. **fig.5**. Schließen Sie die Einfüllöffnung und stellen Sie das Bügeleisen wieder waagrecht.
- Sie können Ihr Bügeleisen jetzt an das Stromnetz anschließen. **fig.6**

2 • Temperatur einstellen

Ihr Bügeleisen ist mit der Autosteam Funktion ausgestattet, die die abgegebene Dampfmenge und die Temperatur automatisch auf die eingestellte Stoffart abstimmt, um optimale Ergebnisse zu erzielen. Stellen Sie auf dem Temperaturregler die zu bügelnde Stoffart ein. Die optimalen Einstellungen für die einzelnen Stoffarten, mit denen perfekte Ergebnisse erzielt werden, sind voreingestellt. Diese Position ist auf dem Regler angegeben. Sie können Ihr Bügeleisen auch auf der Basis der internationalen Temperaturangaben einstellen • • • • • Vergewissern Sie sich, dass Ihr Temperaturregler auf diese Einstellungen eingestellt ist. Sobald das Bügeleisen die gewünschte Temperatur erreicht hat, geht das Thermostatlämpchen aus **fig.7**. Das Gerät ist nun betriebsbereit.

	STOFFART	TEMPERATUR REGLER	THERMOST ATANZEIGE	BÜGEL ZEICHEN
	Nylon (Synthetikfasern, z. B. Viskose, Polyester)		NYLON	
	Seide		SILK	
	Wolle		WOOL	
	Baumwolle		COTTON	
	Leinen		LINEN	

WICHTIG! Das Bügeleisen braucht mehr Zeit zum Abkühlen als zum Aufheizen. Es wird empfohlen, mit den empfindlicheren Stoffen bei niedriger Temperatur zu beginnen. Wenn Sie Mischgewebe bügeln, stellen Sie die Bügeltemperatur auf die empfindlichste Faser ein. Wenn Sie das kalte Bügeleisen zum ersten Mal erhitzen, warten Sie bitte ab, bis sich die Thermostat-Kontrollleuchte ein zweites Mal ausschaltet. In diesem Moment ist die eingestellte Temperatur erreicht und Sie können mit dem Bügeln beginnen.

TIPP Wäschestärke sollte nur auf die Rückseite der zu bügelnden Stoffe gesprüht werden.

3 • Trockenbügeln

Stellen Sie das Bügeleisen auf , wenn Sie ohne Dampf bügeln möchten – ideal für empfindliche Textilien und ein perfektes Finish.

4 • Dampfbügeln (Autosteam & Steamforce)

Stellen Sie das Bügeleisen auf  Dampfbügeln. Das Eisen verfügt über einen kompakt integrierten Dampfgenerator, der bis 35 % mehr Dampf in das Gewebe eindringen lässt. Die Dampfmenge und die Temperatur passen sich automatisch an das ausgewählte Gewebe an.

5 • Dampfstoß (ab Temperatureinstellung **)

Drücken Sie die Dampfstoß-Taste, um im vorderen Bereich einen kräftigen Dampfstrahl zu erzeugen  fig. 8. Durch diesen konzentrierten Präzisionsstoß lassen sich auch hartnäckige Falten entfernen. Warten Sie nach jedem Dampfstrahl ein paar Sekunden ab, ehe Sie die Taste erneut drücken.

WICHTIG! Lassen Sie nach dem Drücken der Taste jeweils 4 Sekunden verstreichen und warten Sie, bis kein Dampf mehr austritt, bevor Sie das Bügeleisen auf die Bügeleisenablage stellen.

6 • Vertikaler Dampfstoß (ab Temperatureinstellung **)

Halten Sie das Bügeleisen senkrecht und drücken Sie die Taste  fig.9, um hängende Kleidungsstücke, Vorhänge usw. zu entknittern. Warten Sie nach jedem Dampfstrahl ein paar Sekunden ab, ehe Sie die Taste erneut drücken.

WICHTIG! Richten Sie den Dampfstrahl nicht auf Personen oder Tiere.

TIPP Um empfindliche Stoffe nicht anzusenken, müssen diese etwa 10 bis 20 cm vom Bügeleisen entfernt gehalten werden.

7 • Spray

Drücken Sie die Sprüh-Taste, um schwierige Falten zu befeuchten  fig.10. Sie können die Sprühfunktion bei jeder Temperatur verwenden.

8 • Anti-Tropf-System

Dieses System verhindert, dass bei zu geringer Temperatur Wasser aus der Bügelsohle heraustropft.

9 • Elektronische automatische Abschaltung

• Zu Ihrer eigenen Sicherheit schaltet das elektronische System die Stromversorgung aus und das Autostop Lämpchen leuchtet auf fig.11 wenn:

- das Bügeleisen länger als 8 Minuten senkrecht aufgestellt ist und nicht bewegt wird
 - das Bügeleisen länger als 30 Sekunden waagrecht oder gekippt stehen bleibt
- Um das Bügeleisen wieder in Betrieb zu setzen, muss es lediglich leicht bewegt werden, bis das Anzeigelämpchen ausgeht.

DE

NACH DEM BÜGELN

10 • Leeren Sie das Bügeleisen

Ziehen Sie den Netzstecker Ihres Bügeleisens fig.2. Leeren Sie das übrig gebliebene Wasser aus fig.12. Stellen Sie den Temperaturregler fig.3 auf Position Min. Stellen Sie die Dampffunktion des Bügeleisens aus 

11 • Aufbewahrung des Bügeleisens

Lassen Sie das Gerät abkühlen, bevor Sie das Netzkabel um das hintere Ende des Gerätes wickeln. Bewahren Sie das Bügeleisen auf dem Bügelheck stehend an einem sicheren und trockenen Ort auf fig. 14.

WICHTIG! Wickeln Sie das Netzkabel nicht um die heiße Bügelsohle. Bewahren Sie das Bügeleisen niemals auf der Bügelsohle stehend auf.

INSTANDHALTUNG UND REINIGUNG

Ziehen Sie den Stecker aus der Steckdose heraus und lassen Sie das Bügeleisen abkühlen, bevor Sie es warten und reinigen.

12 • Anti-Kalk-System

Ihr Bügeleisen ist mit einer Anti-Kalk-Patrone ausgestattet, die die Kalkbildung spürbar reduziert. Die Lebensdauer Ihres Bügeleisens wird dadurch merklich erhöht. Die Anti-Kalk-Patrone ist ein fester Bestandteil des Wassertanks und kann nicht ausgetauscht werden.

13 • Reinigung des Bügeleisens

Wischen Sie das Bügeleisen, wenn es einmal abgekühlt ist, mit einem feuchten Tuch oder Schwamm ab. Sie können dabei ein nicht scheuerndes Reinigungsmittel verwenden. Wahlweise können Sie auch das Reinigungsset ZD100 D1 von ROWENTA benutzen. Entfernen Sie nach dem Säubern der Bügelsohle die Reinigungsmittelreste von den Dampföchern mithilfe der Selbstreinigungsfunktion.

Verwenden Sie zur Reinigung der Sohle und der übrigen Teile des Geräts keine scharfen Gegenstände oder Scheuermittel.

14 • Self Clean (für eine verlängerte Lebensdauer)

VORSICHT: Benutzen Sie keine Entkalkungsmittel, auch keine speziell für Dampf bügeleisen geeigneten. Sie würden irreparable Schäden an Ihrem Bügeleisen hervorrufen.

Die Self Clean Funktion schwemmt Verschmutzungen und Kalkpartikel aus der Dampfkammer.

1. Füllen Sie den Wassertank bis zur Max.-Anzeige mit Leitungswasser und heizen Sie das Bügeleisen auf die  Temperatur auf. Schalten Sie den Dampf aus.
2. Ziehen Sie den Netzstecker Ihres Bügeleisens aus der Steckdose und halten Sie es waagrecht über ein Spülbecken.
3. Halten Sie die Selbstreinigungstaste 1 Minute lang gedrückt fig.13a und 13b und schütteln Sie dabei das Bügeleisen vorsichtig. Nun beginnt sich Dampf zu bilden. Nach ein paar Sekunden tritt Wasser aus der Bügelsohle aus, das Verschmutzungen und Kalkpartikel aus der Dampfkammer ausschwemmt.
4. Schließen Sie das Bügeleisen wieder an den Stromkreislauf an und heizen Sie es auf. Warten Sie, bis das verbleibende Wasser verdampft ist.
5. Ziehen Sie den Netzstecker Ihres Bügeleisens aus der Steckdose und lassen Sie es vollständig abkühlen. Sobald die Bügelsohle abgekühlt ist, kann sie mit einem feuchten Tuch gereinigt werden.

TIPP Führen Sie etwa alle 2 Wochen eine SELF CLEAN Selbstreinigung durch. Bei stark kalkhaltigem Wasser sollte die Reinigung jede Woche durchgeführt werden.

MÖGLICHE STÖRUNGEN UND DEREN BEHEBUNG

Störung	Mögliche Ursache	Lösung
Das Bügeleisen ist angeschlossen, aber die Sohle bleibt kalt und heizt sich nicht auf.	Keine Stromversorgung.	Vergewissern Sie sich, dass der Stecker richtig in der Steckdose steckt oder schließen Sie das Gerät an einer anderen Steckdose an.
	Zu niedrige Temperatureinstellung.	Stellen Sie den Temperaturregler auf die gewünschte Temperatur.
	Die elektronische Abschaltautomatik ist aktiviert.	Bewegen Sie das Bügeleisen.
Das Temperatur-Kontrolllämpchen geht an und aus.	Das ist ganz normal.	Wenn das Temperatur-Kontrolllämpchen an geht, heizt sich das Bügeleisen auf.
Es wird kein Dampf produziert oder die austretende Dampfmenge ist unzureichend.	Die eingestellte Temperatur ist zu niedrig.	Drehen Sie den Temperaturregler auf den Dampfbereich. 
	Es befindet sich nicht genug Wasser in dem Wasserbehälter.	Füllen Sie den Wassertank.
	Das Anti-Tropf System ist aktiviert (§ „8“).	Warten Sie, bis die Bügelsohle die richtige Temperatur erreicht hat.
Aus der Bügelsohle treten braune Schlieren aus, die Flecken auf dem Stoff zurücklassen.	Eventuelle Verunreinigungen der Sohle.	Führen Sie eine Selbstreinigung durch, und reinigen Sie anschließend das Bügeleisen.
	Sie haben chemische Entkalker oder mit Parfüm- oder Duftstoffen versetzte Zusätze benutzt.	Benutzen Sie keine chemischen Entkalker und geben Sie keine mit Parfüm- oder Duftstoffen versetzten Zusätze in das Wasser im Wassertank.
		Benutzen Sie die Self Clean Funktion und reinigen Sie das Bügeleisen, falls Sie die oben aufgeführten Produkte benutzt haben.
	In den Öffnungen der Sohle haben sich Wäschefasern angesammelt und verbrennen.	Reinigen Sie die Bügelsohle mit einem nicht metallischen Schwamm.
	Sie haben die Wäsche nicht ausreichend gespült oder Sie bügeln ein neues, ungewaschenes Kleidungsstück.	Vergewissern Sie sich, dass das Wäschestück gründlich gespült wird.
	Einsatz von Wäschestärke.	Sprühen Sie die Wäschestärke nur auf die Rückseite des Stoffes, und reinigen Sie das Bügeleisen.
	Einsatz von reinem destilliertem oder entmineralisiertem Wasser.	Benutzen Sie reines Leitungswasser oder eine 1:1 Mischung aus Leitungswasser, destilliertem Wasser, und reinigen Sie das Bügeleisen.
	Aus der Sohle tritt Wasser aus.	Die Temperatur der Sohle ist zu niedrig, und die Dampffunktion wird zu häufig eingesetzt.

Wenn Sie die Ursachen einer Störung nicht selbst finden können, wenden Sie sich bitte an ein offiziell zugelassenes Rowenta Servicecenter. Die Adressen sind im beigelegten Kundendienstheft aufgeführt.

Weitere Tipps und Tricks gibt es auf unserer Homepage: www.rowenta.com.

Änderungen vorbehalten!

VEILIGHEIDSVOORSCHRIFTEN

- Lees deze instructies zorgvuldig en bewaar ze zodat u ze in de toekomst kunt raadplegen.
- Laat het apparaat nooit zonder toezicht wanneer het aangesloten is op het netwerk; als het niet eerst heeft afgekoeld gedurende ongeveer 1 uur.
- U dient het strijkijzer te gebruiken op een vlak, stabiel en warmtebestendig oppervlak.
- Als u het strijkijzer plaatst op de steun voor het strijkijzer zorg er dan voor dat het oppervlak waarop u het plaatst, stabiel is.
- Koppel uw apparaat altijd los: voordat u de watertank vult, spoelt, schoonmaakt of nadat u deze gebruikt heeft.
- Er dient steeds toezicht te zijn op de kinderen om ervoor te zorgen dat ze niet met het apparaat spelen.
- Zorg ervoor dat u het strijkijzer en het snoer steeds buiten het bereik van kinderen jonger dan 8 jaar houdt wanneer het apparaat aangeschakeld is of aan het afkoelen is.
- Dit apparaat kan worden gebruikt door kinderen vanaf 8 jaar en personen met beperkte fysieke, zintuiglijke of mentale capaciteiten of een gebrek aan ervaring en kennis, als er toezicht is of instructies werden gegeven over het gebruik van het apparaat op een veilige manier en ze de mogelijke gevaren begrijpen.
- Kinderen mogen het apparaat nooit schoonmaken en onderhouden zonder toezicht.
- Het apparaat dient te worden gebruikt als het op de grond is gevallen, tekenen van schade, lekken of defecten vertoont of niet correct werkt. Demonteer het apparaat nooit. Om elk gevaar te voorkomen, zorg ervoor dat u het laat inspecteren in een erkend servicecentrum.



- De oppervlakken waarop dit teken staat en het strijkoppervlak zijn zeer heet wanneer het apparaat wordt gebruikt. Raak deze oppervlakken niet aan voordat het strijkijzer is afgekoeld.
- Als het elektrische snoer beschadigd is, dient deze te worden vervangen door een erkend servicecentrum om gevaarlijke situaties te voorkomen.

BELANGRIJKE AANBEVELINGEN

- De netspanning van uw elektrische installatie moet overeenstemmen met die van het strijkijzer (220-240V). Sluit uw strijkijzer altijd aan op een stopcontact met aarding. Als u het apparaat aansluit op de verkeerde netspanning kan dit onherstelbare schade veroorzaken aan het strijkijzer en is de garantie niet langer geldig.
- Als u gebruik maakt van een verlengdraad die u aansluit op het netwerk zorg er dan voor dat deze correct geaard is (16A) en volledig uitgestrekt is.
- Trek niet aan het netsnoer om de stekker van het apparaat uit het stopcontact te halen.
- Dompel uw stoomstrijkijzer nooit onder in water of een andere vloeistof. Houd het nooit onder de waterkraan.
- Raak het snoer nooit aan met het strijkoppervlak van het strijkijzer.
- Uw apparaat geeft stoom af, wat kan leiden tot brandwonden, vooral wanneer u strijkt in de buurt van de rand van uw strijkplank.
- Houd de stoom nooit in de richting van mensen of dieren.
- Om veiligheidsredenen voldoet dit apparaat aan de van toepassing zijnde normen en regelgeving (lage spanning, elektromagnetische compatibiliteit, milieuriichtlijnen).
- Dit product is uitsluitend voor huishoudelijk gebruik bestemd. Bedrijfsmatig gebruik, verkeerd gebruik of niet-naleving van de gebruiksaanwijzing doet de aansprakelijkheid van de fabrikant vervallen en maakt de garantie ongeldig.



WEES VRIENDELIJK VOOR HET MILIEU !

- ① Uw apparaat bevat materialen die geschikt zijn voor hergebruik.
- ➔ Lever het in bij het milieustation in uw gemeente of bij onze technische dienst.

Lees de gebruiksaanwijzing aandachtig door

BESCHRIJVING VAN HET APPARAAT

1. Auto-off controlelampje
2. Knop voor extra stoomstoot
3. Stoom AAN  / Stoom UIT 
4. Snoer
5. Handgreep
6. Sproeiknop
7. Controlelampje thermostaat
8. Watertank
9. Zelfreinigingsknop
10. Spray
11. Strijkpunt
12. Strijkzool
13. Vulopening
14. Temperatuur draaiknop
15. Achterkant strijkijzer

NL

STEAMFORCE, GECONCENTREERDE INNOVATIE...

De Steamforce is klein, krachtig en levert uitstekende prestaties dankzij de compacte stoomgenerator binnen in het strijkijzer. Dankzij zijn ongeëvenaarde stoomgeneratiecapaciteit tot **220g/min** en een regelbare stoom **tot 50g/min**, stuwt Steamforce **tot 35% meer stoom** in de vezels van uw stoffen**. Deze extra stroom binnen in uw stof is de sleutel tot een perfect strijkwerk en langdurende resultaten.

De **bewegingssensor** is een intelligent systeem dat tijdelijk de uitstoot van stoom stopzet wanneer het strijkijzer niet beweegt, zelfs wanneer het horizontaal wordt geplaatst. Dankzij deze functie verspilt u geen stoom meer terwijl u uw kleding goed legt!

IN GEBRUIK NEMEN

BELANGRIJK Voordat u het apparaat begint te gebruiken, verwijder eerst het zelfklevende etiket op de zijkant **fig.1**

LET OP! Als u voor het eerst stoom gaat gebruiken, raden wij u aan het strijkijzer even in horizontale positie te laten werken. Houd het hierbij niet boven uw strijkgoed. Druk op dezelfde wijze enkele malen op de extra-stoomknop.

De eerste keren dat u uw strijkijzer gebruikt, kan er een beetje rook en een onschadelijke geur vrijkomen. Dit heeft geen invloed op het gebruik van uw strijkijzer en zal snel verdwijnen.

Tijdens het eerste gebruik kunnen er kleine deeltjes uit de strijkzool komen. Dit is een gevolg van het fabricageproces en is niet schadelijk voor u of uw kleding. De deeltjes zullen verdwijnen wanneer u het apparaat meermalen gebruikt. U kunt dit versnellen door de zelfreinigingsfunctie (**fig.13a - 13b**) te gebruiken en het strijkijzer zachtjes heen en weer te schudden.

WELK WATER KUNT U GEBRUIKEN ?

Zuiver leidingwater tot een hardheid van 17 °dH (= Duitse graad voor waterhardheid) kan gebruikt worden. Bij harder water raden wij u aan het kraanwater voor de helft te mengen met gedistilleerd of gedemineraliseerd water.

Voeg nooit iets toe aan de inhoud van het waterreservoir. Gebruik geen water uit droogmachines, geparfumeerd of verzacht water, water van koelkasten, accu's of airconditioners, puur gedistilleerd of gedemineraliseerd water of regenwater.

Deze soorten water bevatten organische afvalstoffen of mineralen die zich door de invloed van warmte concentreren en waterdruppels, bruine vlekken, lekkage of een voortijdige slijtage van uw strijkijzer kunnen veroorzaken.

GEBRUIK

1 • Vullen van het reservoir

- Trek voordat u de watertank gaat vullen de stekker uit het stopcontact **fig.2**.
- Zet de temperatuur draaiknop **fig.3** op de stand (Min.)
- Open de vulopening **fig.4**. Vul met water tot aan de Max. lijn. **fig.5**. Sluit de vulopening en zet uw strijkijzer weer in de horizontale stand.
- U kunt de stekker van uw strijkijzer weer in het stopcontact steken. **fig.6**











2 • Temperatuur instellen

Uw strijkijzer is voorzien van de Autosteam / Autostoom Bedieningsfunctie, deze past de hoeveelheid stoom en de temperatuur op basis van de gekozen stof automatisch aan krijgt zodat u optimale resultaten verkrijgt.

Kies de te strijken stof op de thermostaat draaiknop. Voor een perfect resultaat werd vooraf voor elke stof een optimale stand bepaald. Deze stand leest u op de draaiknop.

U kunt uw strijkijzer ook instellen op de internationale temperatuur metingen • • •.

Zorg ervoor dat de thermostaat draaiknop op deze instellingen staat. Wanneer uw strijkijzer de vereiste temperatuur bereikt zal het controlelampje van de thermostaat uitgaan **fig.7**. U kunt nu met strijken beginnen.

	STOF	THERMOSTAAT	THERMOSTAAT AANDUIDING	STRIJK-ETIKET
	Nylon (Synthetische vezels, bijv. viscose, polyester)		NYLON	
	Zijde		SILK	
	Wol		WOOL	
	Katoen		COTTON	
	Linnengoed		LINEN	

Tip : Omdat het afkoelen van de strijkzool langer duurt dan het opwarmen, adviseren wij u eerst de fijnere stoffen op de laagste stand te strijken. Kies voor kleding die uit diverse materialen bestaat, de temperatuur die geschikt is voor het meest kwetsbare weefsel. Wanneer u het koude strijkijzer voor de eerste keer opwarmt, dient u te wachten tot de indicator voor de tweede keer uitgaat. Vervolgens wordt de ingestelde temperatuur bereikt en kunt u beginnen strijken.

Stijfsel altijd op de achterzijde van het strijkgoed sproeien.

3 • Strijken en stoomfuncties

Stel het strijkijzer in op  om te strijken zonder stoom, ideaal voor delicate stoffen of een perfecte afwerking.

4 • Strijken met stoom (Autosteam & Steamforce)

Stel het strijkijzer in op  om te strijken met stoom. Uw strijkijzer is uitgerust met een geïntegreerde compacte stoomgenerator die meer dan 35% extra stoom in uw stoffen stuwt. De hoeveelheid stoom en de temperatuur worden automatisch aangepast aan de de stof die werd geselecteerd.

5 • Extra-stoomstoot (vanaf temperatuurinstelling **)

Druk op de knop stoomstraal om een krachtige, geconcentreerde stroomstraal vooraan te genereren fig.8. Deze precieze stoomstraal zorgt voor een stoomconcentratie aan de voorkant die hardnekkige plooiën kan verwijderen. Wacht enkele seconden tussen twee stoomstralen voordat u opnieuw op de knop drukt.

Wacht na elke keer indrukken 4 seconden en wacht tot alle stoom uit de strijkzool is, voordat u het strijkijzer op het voetstuk plaatst.

6 • Verticale stoomstoot (vanaf temperatuurinstelling **)

Voor het verwijderen van de kreukels fig.9 uit hangende kledingstukken, gordijnen enz. houdt u het apparaat verticaal en u drukt hierbij op de extra-stoomknop. Wacht enkele seconden tussen twee stoomstralen voordat u opnieuw op de knop drukt.

Richt de stoom niet op personen en dieren. Behandel geen kledingstukken terwijl iemand deze aan heeft.

Om het verbranden van kwetsbare weefsels te voorkomen, moeten deze op ca. 10 tot 20 cm van het strijkijzer worden gehouden.

7 • Sprayfunctie

Druk op de knop sproeien om moeilijke plooiën vochtig te maken fig.10. U kunt de sproeifunctie bij elke temperatuur gebruiken.

8 • Druppelstop

Hierdoor kunt u voorkomen dat er water uit de zool druppelt wanneer de temperatuur te laag is.

9 • Auto-off functie

- Voor uw eigen veiligheid sluit het elektronische systeem de spanning af en het auto-stop controlelampje knippert fig.11 wanneer:
 - Het strijkijzer langer dan 8 minuten ongebruikt op de hiel blijft staan
 - Het strijkijzer langer dan 30 seconden plat of op de zijkant blijft liggenOm het strijkijzer weer op te starten hoeft u het alleen heen en weer te bewegen tot het controlelampje stopt met knipperen.

NL

NA HET STRIJKEN

10 • Het legen van het reservoir

Trek de stekker van uw strijkijzer uit het stopcontact. fig.2 Giet het overgebleven water weg fig.12. Zet de temperatuur draaiknop fig.3 op de stand Min. Stel het strijkijzer in op droog 

11 • Uw strijkijzer opbergen

Zorg ervoor dat het apparaat afgekoeld is voordat u het snoer rond de achterkant wikkelt. Wanneer u het strijkijzer opbergt, plaats het op zijn achterkant en bewaar het op een droge en veilige plaats fig.14.

BELANGRIJK Draai het snoer niet rond de hete zool. Bewaar uw strijkijzer nooit wanneer het op zijn zool geplaatst is.

REINIGING EN ONDERHOUD

Verwijder de stekker uit het stopcontact en laat het strijkijzer afkoelen voordat u onderhoud uitvoert of het apparaat gaat schoonmaken.

12 • Anti-kalksysteem

Het in het strijkijzer ingebouwde anti-kalksysteem reduceert de kalkvorming. Daardoor wordt de levensduur van uw strijkijzer aanzienlijk verlengd. Het anti-kalksysteem is een vast onderdeel van het waterreservoir en hoeft niet te worden vervangen.

13 • Reiniging en onderhoud

Wanneer het apparaat afgekoeld is, veeg het strijkijzer af met een vochtige doek of een spons. U kunt ook een niet-schurend reinigingsmiddel gebruiken.

U kunt eveneens de reinigingskit ZD100 D1 van ROWENTA gebruiken. Nadat u de zool heeft schoongemaakt, dient u gebruik te maken van de zelfreinigingsfunctie om de resten van het reinigingsmiddel te verwijderen uit de stoomgaten.

Vuil kunt u met een vochtige doek of spons van de zool verwijderen. Gebruik geen scherpe of schurende schoonmaakmiddelen en voorwerpen.

14 • Zelfreinigingsfunctie (voor een langere levensduur)

WAARSCHUWING: Gebruik geen ontkalkingsmiddelen, zelfs indien deze voor gebruik in stoomstrijkijzers worden aanbevolen. Deze middelen zullen uw strijkijzer blijvende schade toebrengen.

De Self Clean functie spoelt vuil en kalkdeeltjes uit de stoomkamer.

1. Vul de watertank tot de max aanduiding met gewoon leidingwater en verhit het strijkijzer tot de  temperatuur. Schakel de stoom uit.
2. Trek de stekker van het strijkijzer uit het stopcontact en houdt het horizontaal boven een spoelbak.
3. Druk op de zelfreinigingsknop gedurende 1 minuut fig.13a-13b en schud het strijkijzer lichtjes heen en weer: er begint zich nu stoom op te hopen. Na een paar seconden zal er water uit de strijkzool beginnen te komen, waarmee vuil en kalkdeeltjes uit de stoomkamer worden gespoeld.
4. Steek de stekker weer in het stopcontact en laat het strijkijzer weer opwarmen. Wacht tot het overgebleven water is verdampt.
5. Trek de stekker uit het stopcontact en laat het strijkijzer geheel afkoelen. Wanneer de strijkzool eenmaal is afgekoeld veegt u deze met een vochtige doek schoon.

Gebruik geen reinigingsproducten of scherpe of schurende voorwerpen om de strijkzool en de andere onderdelen van het apparaat te reinigen.

MOGELIJKE PROBLEMEN EN OPLOSSINGEN

Probleem	Oorzaak	Oplossing
De strijkzool blijft koud of wordt niet goed warm.	Geen stroom.	Controleer of de stekker goed in het stopcontact zit of probeer het strijkijzer op een ander stopcontact.
	De temperatuurregelaar is te laag ingesteld.	Draai de thermostaatknop op de juiste stand.
	De automatische elektronische uitschakeling is ingeschakeld.	Beweeg uw strijkijzer.
Thermostaat controlelampje gaat aan en uit.	Normale situatie.	Wanneer de thermostaat controlelampje aan en uit gaat is het strijkijzer aan het opwarmen.
Er komt geen stoom uit de strijkzool.	Temperatuur te laag ingesteld.	Draai de temperatuurschakelaar naar de zone stoom. 
	Onvoldoende water in de tank.	Vul de watertank.
	Anti-Druppel is geactiveerd (§ "8").	Wacht tot de voetplaat de juiste temperatuur bereikt.
Er komen bruine strepen door de gaten in de zool die op de te strijken stof terecht komt.	Mogelijke vuil- of kalkresten in de stoomkamer of strijk-zool.	Voer een zelfreiniging uit.
	Gebruik van chemische ontkalkingmiddelen, additieven met parfum of geurmiddelen.	Voeg geen chemische ontkalkingmiddelen, additieven met parfum of geurmiddelen toe aan het water in de watertank. Gebruik de Self Clean functie om uw strijkijzer te reinigen indien u bovenstaande middelen heeft gebruikt.
	Er zitten stofvezels in de gaatjes van de strijkzool die verbranden.	Reinig de strijkzool met een niet-metalen spons.
	Uw wasgoed is niet voldoende gespoeld of u gebruikt stijfsel.	Zorg ervoor dat het wasgoed grondig uitgespoeld is.
	U gebruikt stijfsel.	Stijfsel altijd op de achterzijde van het strijkgoed sproeien.
	U gebruikt puur gedistilleerd of gedemineraliseerd water.	Gebruik puur leidingwater of meng het voor de helft met gedistilleerd of gedemineraliseerd water.
Uit de strijkzool loopt water.	Te lage temperatuur van de strijkzool doordat de extra-stoomknop te vaak is gebruikt.	Gebruik de extra-stoomknop met tussenpozen.

Als u de oorzaak van het defect niet kunt vinden, wendt u zich dan tot een officieel ROWENTA Service Center. De adressen vindt u in het boekje met service-adressen. Verdere tips en informatie vindt u op onze website: www.rowenta.nl
 Consumentenservice & bestellen onderdelen : Tel : 0318 – 58 24 24

Wijzigingen voorbehouden.

ISTRUZIONI DI SICUREZZA

- Leggere attentamente queste istruzioni e conservarle per riferimento futuro.
- Non lasciare l'apparecchio incustodito quando collegato a una fonte di alimentazione e fino a quando si è raffreddato (circa 1 ora).
- Usare e riporre il ferro su una superficie piana, stabile e resistente al calore.
- Quando si posiziona il ferro sul suo supporto, verificare che la superficie su cui il supporto è collocato sia stabile.
- Scollegare sempre l'apparecchio prima di pulirlo, dopo ogni uso e prima di riempire o sciacquare il serbatoio.
- Sorvegliare i bambini per accertarsi che non giochino con l'apparecchio.
- Tenere l'apparecchio e il cavo di alimentazione fuori dalla portata di bambini di età inferiore a 8 anni quando il ferro è collegato all'alimentazione o si sta raffreddando.
- Questo apparecchio può essere usato da bambini di almeno 8 anni e da persone con ridotte capacità fisiche, mentali o sensoriali o senza esperienza e conoscenza, se supervisionate, istruite sulle modalità d'uso dell'apparecchio in modo sicuro e consapevoli dei rischi correlati.
- Le operazioni di pulizia e manutenzione non devono essere effettuate da bambini senza supervisione.
- Non usare l'apparecchio se ha subito cadute, se presenta segni evidenti di danneggiamento, perdite o difetti che ne alterano il funzionamento. Non smontare l'apparecchio. Per evitare pericoli, farlo ispezionare da un centro di assistenza autorizzato.
-  La piastra e le superfici contrassegnate da questo simbolo sono molto calde quando l'apparecchio è in funzione. Non toccare tali superfici prima che il ferro si sia raffreddato.
- Se il cavo di alimentazione è danneggiato,

deve essere sostituito da un centro di assistenza autorizzato per evitare pericoli.

ISTRUZIONI DI SICUREZZA IMPORTANTI

- Il voltaggio della rete elettrica deve corrispondere a quello del ferro (220-240 V). Collegare il ferro a una presa con messa a terra. Un errato collegamento elettrico può causare danni irreversibili al ferro e invalidare la garanzia.
- Se si utilizzano prolungher, assicurarsi che siano di amperaggio corretto (16 A) e dotate di messa a terra, e svolgerle completamente.
- Non scollegare l'apparecchio tirando il cavo.
- Non immergere l'apparecchio in acqua o altri liquidi. Non collocare l'apparecchio sotto acqua corrente.
- Non toccare il cavo di alimentazione con la piastra del ferro.
- L'apparecchio emette vapore che può causare ustioni, in particolare quando si stira in prossimità dei bordi dell'asse da stiro.
- Non dirigere il getto di vapore verso persone o animali.
- Per ragioni di sicurezza, questo apparecchio è conforme agli standard europei applicabili (direttive Basso voltaggio, Compatibilità elettromagnetica, Ambiente).
- Questo apparecchio è destinato al solo uso domestico. In caso di utilizzo commerciale, inappropriato o di mancato rispetto delle istruzioni, il fabbricante declina ogni responsabilità e la garanzia sarà annullata.





PROTEZIONE AMBIENTALE !

- ① Questo apparecchio contiene numerosi materiali riutilizzabili o riciclabili.
- ➔ Portarlo presso un apposito punto di raccolta.

Conservare queste istruzioni

DESCRIZIONE

1. Spegnimento automatico
2. Pulsante getto di vapore
3. Vapore ON  / Vapore OFF 
4. Cavo di alimentazione
5. Impugnatura
6. Pulsante vaporizzatore
7. Spia della temperatura
8. Serbatoio dell'acqua
9. Pulsante pulizia automatica
10. Ugello vaporizzatore
11. Punta ad alta precisione
12. Piastra
13. Foro ingresso acqua
14. Termostato
15. Copertura posteriore

STEAMFORCE, INNOVAZIONE CONCENTRATA...

Dalle dimensioni ridotte, Steamforce combina potenza ed efficacia grazie al compatto generatore di vapore integrato nel ferro. Grazie all'impareggiabile potenza di vapore che raggiunge i **220g/min** e al vapore variabile **fino a 50g/min**, Steamforce immette **fino al 35% di vapore in più** nelle fibre dei tessuti**. Questo vapore supplementare nel cuore dei tessuti è il segreto per una stiratura perfetta dai risultati duraturi.

Il **senso di movimento** è un sistema intelligente che interrompe temporaneamente l'emissione del vapore quando il ferro non è in movimento, anche quando è posizionato orizzontalmente. Questa funzione elimina gli inutili sprechi di vapore mentre si sistemano i vestiti!

OPERAZIONI PRELIMINARI

IMPORTANTE! Prima di tutto, rimuovere l'etichetta sul lato (**fig.1**).

AVVERTENZA! Al primo utilizzo della funzione vapore si consiglia di emettere il getto di vapore in posizione orizzontale lontano dagli indumenti, premendo ripetutamente il pulsante del getto di vapore per qualche istante.

Durante i primi utilizzi il ferro potrebbe emanare un leggero odore e una piccola quantità di fumo.

Questo fenomeno non influisce sul funzionamento del ferro e scomparirà rapidamente.

Al primo utilizzo, potrebbero fuoriuscire piccole particelle dalla piastra. Ciò è parte del processo di fabbricazione e non è dannoso per la salute o ai tessuti. Scomparirà dopo qualche utilizzo. È possibile accelerare la sua scomparsa utilizzando la funzione di pulizia automatica (**fig.13a - 13b**) e scuotendo il ferro delicatamente.

QUALE TIPO DI ACQUA UTILIZZARE?

Questo ferro è stato progettato per funzionare con acqua di rubinetto. In caso di dubbi, contattare il fornitore idrico locale. Tuttavia, se l'acqua locale è particolarmente dura si consiglia di utilizzare una miscela di 50% acqua di rubinetto e 50% acqua distillata o demineralizzata.

IMPORTANTE! Il calore concentra gli elementi contenuti nell'acqua durante l'evaporazione. I tipi di acqua elencati di seguito contengono rifiuti organici o elementi minerali che possono causare schizzi, macchie scure o danni all'apparecchio, e non devono essere usati nel ferro:

acqua di asciugatrici, profumata o addolcita, acqua di frigoriferi, batterie o condizionatori, acqua pura distillata o demineralizzata, acqua piovana. Inoltre, non utilizzare acqua bollente o acqua minerale in bottiglia.

FUNZIONAMENTO











1 • Riempire il serbatoio dell'acqua

- Prima di riempire il serbatoio dell'acqua, scollegare il ferro dall'alimentazione (**fig.2**).
- Posizionare il termostato (**fig.3**) su Min.
- Aprire il coperchio del foro di ingresso dell'acqua (**fig. 4**). Riempire con acqua fino alla tacca Max. (**fig.5**). Chiudere il coperchio del foro di ingresso dell'acqua e riportare il ferro in posizione orizzontale.
- È ora possibile collegare il ferro all'alimentazione (**fig.6**).

2 • Impostare la temperatura

Questo ferro è dotato della funzione "Vapore automatico", che regola automaticamente la quantità di vapore e la temperatura in base al tessuto selezionato per ottenere i migliori risultati.

Selezionare con il termostato il tessuto da stirare. Per risultati ottimali, la posizione ideale per ogni tessuto è predefinita. Tale posizione è segnata sul termostato. È possibile impostare il termostato anche in base ai simboli internazionali di temperatura **••**, **•••**. Assicurarsi di posizionare il termostato in corrispondenza dei simboli. Quando il ferro raggiunge la temperatura selezionata, la spia della temperatura si spegne (**fig.7**). È ora possibile iniziare a stirare.

	TESSUTO	TERMOSTATO	INDICAZIONE SUL TERMOSTATO	ETICHETTA DI STIRATURA
	Nylon (fibre sintetiche, es. viscosa, poliestere)		NYLON	
	Seta		SILK	
	Lana		WOOL	
	Cotone		COTTON	
	Lino		LINEN	

IMPORTANTE! Il ferro impiega più tempo a raffreddarsi che a scaldarsi. Si consiglia di iniziare a stirare gli indumenti che richiedono una temperatura minore. In caso di tessuti misti, impostare la temperatura per il tessuto più delicato. Al primo riscaldamento del ferro, attendere che la spia di temperatura si spenga nuovamente. La temperatura impostata è stata raggiunta ed è ora possibile iniziare a stirare.

CONSIGLIO: spruzzare l'appretto sul rovescio del tessuto da stirare.

3 • Stiratura a secco

Impostare il ferro su  per stirare senza vapore: ideale per tessuti delicati o rifiniture.

4 • Stiratura a vapore (Vapore automatico & Steamforce)

Impostare il ferro sullo  stiro a vapore. Il ferro è dotato di un generatore di vapore compatto integrato che effonde fino al 35% di vapore in più nei tessuti. La quantità di vapore e la temperatura sono predefinite in base al tessuto selezionato.

5 • Getto vapore (temperature da in su)

Premere il pulsante getto vapore per generare un potente getto di vapore concentrato che verrà emesso dalla punta (fig.8). Questo getto di precisione concentra il vapore nell'area frontale, permettendo di rimuovere le pieghe ostinate. Dopo la prima pressione, attendere qualche secondo prima di premere nuovamente il pulsante.

IMPORTANTE! Attendere qualche secondo tra ogni pressione e attendere che il flusso di vapore sia terminato prima di posizionare il ferro sul tallone.

6 • Getto vapore verticale (temperature da in su)

Tenere il ferro in posizione verticale e premere il pulsante getto vapore per rimuovere le pieghe di abiti, giacche, gonne, tende, ecc. (fig.9). Dopo la prima pressione, attendere qualche secondo prima di premere nuovamente il pulsante.

IMPORTANTE! Non dirigere il getto di vapore verso persone o animali.

CONSIGLIO: tenere il ferro 10-20 cm lontano dall'indumento per evitare di danneggiare i tessuti delicati.

7 • Vaporizzatore

Premere il pulsante vaporizzatore per inumidire le pieghe difficili (fig. 10). È possibile utilizzare il vaporizzatore a qualsiasi temperatura.

8 • Sistema anti-goccia

Evita che l'acqua sgoccioli dalla piastra quando la temperatura è troppo bassa.

9 • Spegnimento automatico

• Per ragioni di sicurezza, il sistema elettronico spegnerà automaticamente l'alimentazione e la spia di spegnimento automatico lampeggerà (fig.11) nei seguenti casi:

- il ferro è posizionato sul tallone per più di 8 minuti;
- il ferro è in posizione orizzontale o laterale per più di 30 secondi.

Per riavviare il ferro, muoverlo delicatamente finché la spia non smette di lampeggiare.

IT

DOPO L'USO

10 • Svuotamento

Scollegare il ferro dall'alimentazione (fig.2). Gettare l'acqua rimanente (fig.12).

Posizionare il termostato (fig.3) su Min. Impostare la stiratura a secco .

11 • Stoccaggio

Attendere che l'apparecchio si raffreddi prima di avvolgere il cavo intorno al tallone. Riporre il ferro sul tallone in un locale asciutto e sicuro (fig.14).

IMPORTANTE! Non avvolgere il cavo intorno alla piastra calda. Non riporre il ferro in posizione orizzontale sulla piastra.

PULIZIA E MANUTENZIONE

Rimuovere la spina dalla presa di corrente e attendere che il ferro si raffreddi prima di effettuare le operazioni di pulizia e manutenzione.

12 • Sistema anticalcare

Questo ferro contiene una cartuccia anticalcare per ridurre i depositi minerali.

Ciò prolunga considerevolmente la vita operativa del ferro.

La cartuccia anticalcare è parte integrante del serbatoio dell'acqua e non è necessario sostituirla.

13 • Pulizia del ferro

Quando l'apparecchio si è raffreddato, pulire il ferro con un panno o una spugna umidi. Usare un detergente non abrasivo.

In alternativa è possibile usare il kit di pulizia ROWENTA ZD100 D1. Dopo avere pulito la piastra, usare la funzione di pulizia automatica per rimuovere i residui di detergente dai fori di uscita del vapore.

IMPORTANTE! Non utilizzare detersivi abrasivi o oggetti affilati per pulire la piastra e le altre parti del ferro.

14 • Pulizia automatica (prolunga la vita operativa del ferro)

AVVERTENZA! Non utilizzare agenti anticalcare, anche se indicati per ferri a vapore. Possono danneggiare permanentemente il ferro.

La funzione di pulizia automatica rimuove le particelle di sporco e calcare nella camera vapore.

1. Riempire il serbatoio dell'acqua con acqua di rubinetto fino alla tacca Max. e impostare il termostato sulla temperatura *******. Disattivare la funzione vapore.
2. Scollegare il ferro e tenerlo in posizione orizzontale sopra un lavello.
3. Tenere premuto il pulsante pulizia automatica per 1 minuto (fig.13a-13b) e scuotere delicatamente il ferro: inizierà a formarsi del vapore. Dopo qualche secondo, dalla piastra fuoriuscirà dell'acqua che sciacquerà le particelle di sporco e calcare dalla camera vapore.
4. Collegare il ferro all'alimentazione e attendere che si scaldi nuovamente. Attendere fino all'evaporazione dell'acqua rimanente.
5. Scollegare il ferro dall'alimentazione e lasciarlo raffreddare completamente. Quando freddo, è possibile pulire la piastra con un panno umido.

CONSIGLIO: usare la funzione di pulizia automatica ogni 2 settimane circa. Se l'acqua è particolarmente dura, pulire il ferro settimanalmente.

RISOLUZIONE DEI PROBLEMI

Problema	Causa	Soluzione
L'apparecchio è collegato all'alimentazione ma la piastra rimane fredda.	Alimentazione assente.	Controllare che la spina sia inserita correttamente o provare a collegare il ferro a un'altra presa di corrente.
	Il termostato è impostato su una temperatura troppo bassa.	Impostare il termostato su una temperatura superiore.
	Si è attivato lo spegnimento automatico.	Muovere il ferro.
La spia della temperatura si accende e si spegne.	Questo fenomeno è normale.	Ciò indica che il ferro si sta riscaldando.
Vapore assente o insufficiente.	Il termostato è impostato su una temperatura troppo bassa.	Impostare il termostato sull'area vapore.
	Nel serbatoio non è presente acqua a sufficienza.	Riempire il serbatoio dell'acqua.
	È attiva la funzione antigoccia (§ 8).	Attendere che la piastra raggiunga la temperatura corretta.
Dai fori della piastra fuoriescono rivoli marroni che macchiano i tessuti.	Presenza di residui nella camera vapore o sulla piastra.	Usare la funzione di pulizia automatica, quindi pulire il ferro.
	Utilizzo di agenti chimici anticalcare o additivi profumati.	Non aggiungere agenti anticalcare o additivi profumati nell'acqua all'interno del serbatoio. Usare la funzione di pulizia automatica e pulire il ferro se sono state usate tali sostanze.
	Nei fori della piastra si sono accumulate fibre di tessuto che stanno bruciando.	Pulire la piastra con una spugna non metallica.
	La biancheria non è stata risciacquata a sufficienza o è stato stirato un nuovo indumento senza averlo lavato preliminarmente.	Assicurarsi di risciacquare a fondo la biancheria.
	Uso di amido.	Spruzzare l'appretto sul rovescio del tessuto da stirare e pulire la piastra dopo l'uso.
	È stata usata acqua pura distillata/demineralizzata o addolcita.	Utilizzare esclusivamente acqua di rubinetto o una miscela di acqua di rubinetto e acqua distillata/demineralizzata. Usare la funzione di pulizia automatica, quindi pulire il ferro.
Il ferro perde.	Uso eccessivo del pulsante Getto vapore.	Aumentare l'intervallo di tempo tra ogni pressione.
	La temperatura della piastra è troppo bassa.	Impostare il termostato su una temperatura superiore.

In caso non riusciate a trovare la causa dell'anomalia, rivolgetevi ad un centro di assistenza autorizzato ROWENTA. Gli indirizzi sono indicati nel foglio allegato. Troverete ulteriori suggerimenti ed accorgimenti al nostro sito internet: www.rowenta.it

Soggetto a modifica senza preavviso !

INSTRUCCIONES DE SEGURIDAD

- Lea estas instrucciones con detenimiento y guárdelas para referencias futuras.
- Nunca deje el aparato solo cuando esté conectado a la electricidad o si no se enfrió después de 1 hora, aproximadamente.
- Se debe usar y apoyar la plancha sobre una superficie plana, estable y resistente al calor.
- Cuando coloque la plancha sobre el apoyo, asegúrese de que la superficie esté estable.
- Desenchufe siempre el aparato: antes de llenar o lavar el depósito de agua, antes de limpiarlo y después de cada uso.
- Debe vigilarse a los niños para garantizar que no juegan con el aparato.
- Mantenga la plancha y su cable fuera del alcance de niños menos de 8 años, cuando está enchufada y mientras se está enfriando.
- Este aparato puede ser usado por niños de 8 años en adelante y por personas con capacidades físicas, sensoriales o mentales reducidas o falta de conocimientos y experiencia en el manejo de este tipo de aparatos, siempre que cuenten con supervisión o hayan recibido instrucciones sobre su uso seguro y entiendan los riesgos que implica.
- La limpieza y el mantenimiento de usuario no deben realizarlos niños sin supervisión.
- No debe usarse el aparato si cayó al piso, muestra signos evidentes de daño, pérdidas o no funciona como corresponde. No desensamble el aparato. Para evitar peligros, hágalo inspeccionar por un centro de servicio aprobado.



- Las superficies marcadas con este signo y la base están muy calientes durante el uso de la plancha. No toque estas superficies hasta que la plancha se haya enfriado.

- Si el cable eléctrico está dañado, un Centro de servicio autorizado lo debe reemplazar para evitar daños.

RECOMENDACIONES IMPORTANTES

- La tensión de su instalación eléctrica debe corresponder a la de la plancha (220-240V). Enchufe siempre la plancha en un tomacorriente con conexión a tierra. La conexión a la tensión equivocada puede causar daño irreversible a la plancha e invalidar la garantía.
- Si está utilizando un prolongador, asegúrese de que esté correctamente certificado (16A) con una conexión a tierra y que esté totalmente extendido.
- No desconecte el aparato tirando del cable.
- No sumerja la plancha a vapor en agua ni en ningún otro líquido. Nunca debe ponerla bajo el grifo del agua,
- Nunca toque el cable eléctrico con la base de la plancha.
- Su aparato emite vapor, que puede causar quemaduras, en especial cuando se plancha cerca del borde de la tabla de planchar.
- Nunca dirija el vapor hacia personas o animales.
- Para su seguridad, este aparato respeta las leyes y normativas aplicables (directivas de baja tensión, compatibilidad electromagnética, medio ambiente).
- Este producto está diseñado únicamente para uso doméstico. En caso de uso comercial, uso inadecuado o falta de cumplimiento con las instrucciones, el fabricante declina toda responsabilidad y la garantía quedará invalidada.





¡LO PRIMERO ES LA PROTECCIÓN DEL MEDIO AMBIENTE!

- ① Su aparato contiene numerosos materiales recuperables o reciclables.
- ➔ Déjelo en un punto de recolección de residuos cívico local.

Guarde estas instrucciones

DESCRIPCIÓN

1. Apagado automático
2. Botón para emisión de vapor
3. Vapor encendido  / Vapor apagado 
4. Cable
5. Asa
6. Activador de rociador
7. Luz de control del termostato
8. Depósito de agua
9. Botón autolimpiante
10. Rociador
11. Punta de alta precisión
12. Base
13. Entrada de llenado
14. Dial de control de temperatura
15. Cubierta trasera

STEAMFORCE, INNOVACIÓN CONCENTRADA...

De pequeño tamaño, Steamforce combina potencia y desempeño gracias al generador de vapor compacto incorporado en el interior de la plancha. Con una capacidad de generación de vapor sin paralelos, que alcanza los **220 g/min** y un vapor variable de **hasta 50 g/min**, Steamforce suministra **hasta un 35 % más de vapor** a las fibras de sus telas**. Este vapor adicional en el centro de la tela es el secreto de un planchado perfecto y resultados prolongados.

El **sensor de movimiento** es un sistema inteligente que detiene temporalmente la emisión de vapor cuando la plancha no se desplaza, incluso cuando está colocada en posición horizontal. ¡Esta función evita que se desperdicie vapor mientras manipula la ropa!

ANTES DE USAR

¡**IMPORTANTE!** Antes de cualquier otra cosa, elimine el adhesivo del costado, **fig. 1**.

¡**Advertencia!** Antes de usar su plancha con la función de vapor por primera vez, recomendamos que opere el vapor en posición horizontal por unos momentos, lejos de la prenda, esto es, oprima el botón Emisión de vapor algunas veces.

En los primeros usos, puede notarse un olor inofensivo y una pequeña cantidad de humo. Esto no tiene efecto alguno sobre la plancha y cesará con rapidez.

Cuando la utilice por primera vez, podrá observar que salen de la base pequeñas partículas. Esto es parte del proceso de fabricación y no es nocivo para usted ni para sus prendas. Desaparecerá después de algunos usos. Puede acelerar este proceso mediante la función autolimpiante (**fig. 13a – 13b**) y sacudiendo la plancha con suavidad.

¿QUÉ AGUA SE PUEDE USAR?

Su plancha ha sido diseñada para operar mediante agua corriente no tratada. En caso de dudas, verifique con su autoridad de agua local. Sin embargo, si su agua es muy pesada, puede mezclar 50 % de agua corriente no tratada con 50 % de agua desmineralizada o destilada.

¡**IMPORTANTE!** El calor concentra los elementos contenidos en el agua durante la evaporación. Los tipos de agua que se enumeran abajo contienen desechos orgánicos o elementos minerales que pueden causar salpicado, manchas marrones o el desgaste prematuro del aparato:

no debe usarse agua de secarropas, agua ablandada o aromatizada, de refrigeradores, baterías ni aires acondicionados, agua pura destilada ni desmineralizada ni agua de lluvia en la plancha. Tampoco use agua hirviendo ni mineral embotellada.

USO

1 • Llenado del depósito de agua











- Antes de llenar el depósito de agua, desenchufe la plancha **fig.2**.
- Fije el dial del control de temperatura **fig.3** en la posición (Min.)
- Abra la entrada de llenado **fig.4**. Llene con agua hasta la marca máxima **fig.5**. Cierre la entrada de llenado y vuelva la plancha a la posición horizontal.
- Puede enchufar su plancha **fig.6**.

2 • Ajuste de la temperatura

Su plancha está equipada con la función Autosteam (vapor automático); ajusta automáticamente la cantidad de vapor y la temperatura en función de la tela seleccionada para lograr resultados óptimos.

Seleccione la tela a planchar en el dial del termostato. Para lograr resultados perfectos, se ha predefinido una posición óptima para cada tela. La posición está marcada en el dial. También puede ajustar su plancha en las mediciones de temperatura internacionales **•, ••, •••**. Asegúrese de que su dial del termostato esté ubicado en estos ajustes.

Cuando su plancha alcance la temperatura requerida, se apagará el indicador del termostato **fig.7**. Ya puede comenzar a planchar.

	TELA	TERMOSTATO	INDICACIÓN TERMOSTATO	RÓTULO DE PLANCHADO
	Nylon (fibras sintéticas como viscosa, poliéster)		NYLON	
	seda		SILK	
	lana		WOOL	
	algodón		COTTON	
	lino		LINEN	

¡IMPORTANTE! La plancha tarda más en enfriarse que en calentarse. Recomendamos que comience con las telas que se planchan a baja temperatura. Para telas mezcladas ajuste la temperatura para la tela más delicada. En el primer calentamiento de la plancha fría espere a que el indicador del termostato se apague por segunda vez. Entonces se alcanza la temperatura ajustada y ya puede comenzar a planchar.

CONSEJO: Rocíe siempre almidón del reverso de la tela a planchar.

3 • Planchado a seco

Ajuste la plancha en  para planchar sin vapor; es ideal para acabados delicados o perfectos.

4 • Planchado al vapor (Autosteam & Steamforce)

Configure la plancha en  para efectuar un planchado al vapor. La plancha está equipada con un generador de vapor compacto integrado que emite hasta un 35% más de vapor a los tejidos. La cantidad y la temperatura del vapor se ajustarán automáticamente a la tela seleccionada.

5 • Emisión de vapor (desde el ajuste de temperatura (☞) hacia arriba)

Oprima el botón emisión de vapor para generar un chorro poderoso de vapor concentrado en la punta fig.8. Esta emisión de precisión permite que el vapor se concentre en el área frontal para eliminar las arrugas más rebeldes. Espere unos segundos entre cada emisión antes de volver a oprimir el botón.

¡IMPORTANTE! Deje pasar un intervalo de unos segundos entre cada emisión y espere que el flujo de vapor haya terminado antes de parar la plancha sobre su talón.

6 • Emisión vertical de vapor (desde el ajuste de temperatura (☞) hacia arriba)

Sostenga la plancha en sentido vertical y oprima el botón de emisión de vapor para eliminar las arrugas de trajes, chaquetas, faldas, cortinas colgadas, etc. fig.9. Espere unos segundos entre cada emisión antes de volver a oprimir el botón.

¡IMPORTANTE! Nunca dirija el vapor hacia personas o animales.

CONSEJO: Mantenga la plancha 10 a 20 centímetros de distancia de la prenda para evitar quemar telas delicadas.

7 • Rociador

Oprima el botón del rociador para humedecer las arrugas difíciles fig.10. Puede usar la función de rociador a cualquier temperatura.

8 • Sistema antigoteo

Impide el goteo del agua de la base cuando la temperatura es demasiado baja.

9 • Función apagado automático

• Para su seguridad, el sistema electrónico corta la alimentación y la luz del indicador de apagado automático titila fig.11 cuando:

- La plancha permanece más de 8 minutos sobre su talón sin movimiento
- La plancha se mantiene plana o sobre su costado por más de 30 segundos

Para reiniciar la plancha muévela con suavidad hasta que la luz de advertencia deje de titilar.

DESPUÉS DE USARLA

10 • Vaciado

Desenchufe la plancha fig.2. Elimine el resto de agua fig.12.

Fije el dial del control de temperatura fig.3 en la posición (Min.). Ajuste la plancha a la posición seca .

11 • Almacenamiento

Deje que la plancha se enfríe antes de enrollar el cable alrededor del talón. Guarde la plancha sobre su talón en un lugar seco y seguro fig.14.

¡IMPORTANTE! No enrolle el cable alrededor de la base caliente. No guarde nunca la plancha apoyada sobre la base.

LIMPIEZA Y MANTENIMIENTO

Retire el enchufe del tomacorriente y deje que la plancha se enfríe antes de la limpieza y el mantenimiento.

12 • Sistema antisarro

Su plancha contiene un cartucho antisarro para reducir los depósitos de sarro. Esto prolonga la vida operativa de la plancha considerablemente.

El cartucho antisarro es una parte integral del depósito de agua y no necesita ser reemplazado.

13 • Limpieza de la plancha

Una vez que la plancha se haya enfriado límpiela con un paño húmedo o una esponja. Se puede usar un agente de abrasivo no abrasivo.

Como alternativa se puede usar el kit ZD100 D1 de Rowenta. Tras limpiar la base, use la función autolimpiante para eliminar los restos de limpiador de los agujeros del vapor.

¡IMPORTANTE! No use agentes de limpieza ni objetos abrasivos o afilados para limpiar la base y otras partes de la plancha.

14 • Autolimpiante (prolonga la vida de la plancha)

ADVERTENCIA: No use productos antisarro, incluso si se los publicita para usar con planchas al vapor. Dañarán permanentemente su plancha.

La función autolimpiante elimina suciedad y partículas de sarro fuera de la cámara de vapor.

1. Llene el depósito de agua con agua corriente no tratada hasta la marca máxima y caliente la plancha a la ******* temperatura. Apague el vapor.
2. Desenchufe la plancha y sosténgala sobre una piletta horizontalmente.
3. Oprime el botón autolimpiante por 1 minuto fig.13a-13b y sacuda la plancha suavemente: comenzará a acumularse el vapor. En unos segundos el agua surgirá de la base, limpiando la suciedad y las partículas de sarro de la cámara de vapor.
4. Enchufe la plancha y deje que se vuelva a calentar. Espere hasta que se haya evaporado el agua que quede.
5. Desenchufe la plancha de la electricidad y deje que se enfríe por completo. Cuando esté fría, podrá limpiar la base con un paño húmedo.

CONSEJO: use la función autolimpiante aproximadamente cada 2 semanas. Si el agua es muy dura limpie la plancha semanalmente.

PROBLEMAS

Problema	Causa	Solución
La plancha está enchufada, pero la base de la plancha se mantiene fría.	No hay suministro eléctrico.	Verifique que el enchufe esté adecuadamente insertado o trate de enchufar la plancha en un tomacorriente distinto.
	Ajuste de control de temperatura demasiado bajo.	Ajuste el control de temperatura a una temperatura más alta.
	El cierre electrónico automático está activo.	Mueva su plancha.
La luz de control del termostato se enciende y apaga.	Esto es normal.	Cuando la luz de control del termostato se enciende y apaga la plancha se está calentando.
No sale vapor o es muy poco.	Ajuste de control de temperatura demasiado bajo.	Ajuste el control de temperatura a la zona de vapor. 
	No hay agua suficiente en el depósito de agua.	Llene el depósito de agua.
	El sistema antigoteo está activo (§ 8).	Espere que la base llegue a la temperatura correcta.
Sale líquido marrón por los agujeros de la base y ensucian la tela.	Residuos en la cámara de vapor o en la base.	Use la función autolimpiante para limpiar tu plancha.
	Uso de aditivos químicos antisarro, perfumados o aromatizados.	No agregue agentes antisarro, perfumados ni aromatizados al agua en el depósito de agua. Use la función autolimpiante para limpiar su plancha si usó lo anterior.
	Se acumularon fibras de tela en los agujeros de la base y se están quemando.	Limpie la base con una esponja no metálica.
	Su ropa no está suficientemente enjuagada o planchó una prenda nueva antes de lavarla.	Asegure que la ropa esté bien enjuagada.
	Uso de almidón.	Rocíe siempre el almidón en el reverso de la tela a planchar y limpie la base de la plancha.
	Se está usando agua pura destilada / desmineralizada o ablandada.	Use solamente agua corriente no tratada o mezcle mitad de agua corriente con mitad de agua destilada/ desmineralizada. Use la función autolimpiante para limpiar tu plancha.
	La plancha tiene fugas.	Uso excesivo del botón de vapor.
Temperatura de la base demasiado baja.		Ajuste el control de temperatura a una temperatura más alta.

Si no encuentra la causa de un fallo, consulte un Servicio Oficial de Asistencia al Cliente ROWENTA. Para más información. Más consejos y sugerencias los encontrará en nuestra página Web : www.rowenta.es

¡Sujeto a cambios!

INSTRUÇÕES DE SEGURANÇA

- Leia estas instruções cuidadosamente e conserve-as para consulta futura.
- Nunca deixe o aparelho sem supervisão quando estiver ligado a uma fonte de alimentação ou até arrefecer durante aproximadamente 1 hora.
- O ferro deve ser utilizado e pousado numa superfície plana, estável e resistente ao calor.
- Ao colocar o ferro no suporte para o ferro, certificando-se de que o coloca numa superfície estável.
- Desligue sempre o aparelho: antes de o encher, de limpar o depósito de água ou de o limpar após cada utilização.
- As crianças devem ser supervisionadas para garantir que não brincam com o aparelho.
- Mantenha o aparelho e o cabo fora do alcance de crianças com idade inferior a 8 anos, quando este estiver ligado à alimentação ou a arrefecer.
- Este aparelho pode ser utilizado por crianças com idade igual ou superior a 8 anos, e por pessoas com capacidades físicas, sensoriais ou mentais reduzidas, ou com falta de experiência e de conhecimentos, desde que sejam supervisionadas ou recebam instruções sobre a utilização segura do ferro e compreendam os perigos envolvidos.
- A limpeza e a manutenção pelo utilizador não devem ser realizadas por crianças sem supervisão.
- O aparelho não deve ser utilizado se tiver caído ao chão, apresentar sinais evidentes de danos ou fugas ou não funcionar correctamente. Nunca desmonte o aparelho. Para evitar riscos, leve-o a um centro de assistência aprovado para inspecção.
-  As superfícies marcadas com este sinal e a base ficam muito quentes durante a utilização do aparelho. Não toque nestas superfícies até o ferro arrefecer.

- Se o cabo de alimentação apresentar danos, deve ser substituído por um Centro de Assistência Aprovado para evitar riscos.

RECOMENDAÇÕES IMPORTANTES

- A tensão da instalação eléctrica deve corresponder à do ferro (220-240V). Ligue sempre o ferro a uma tomada com ligação à terra. A ligação à tensão errada poderá provocar danos irreversíveis no ferro e invalidar a garantia.
- Se estiver a utilizar uma extensão, certifique-se de que possui a classificação correcta (16A) e ligação à terra, e que se encontra totalmente estendida.
- Não desligue o aparelho puxando pelo cabo.
- Nunca mergulhe o ferro a vapor em água ou noutro líquido. Nunca o segure sob água da torneira.
- Nunca toque com o cabo eléctrico na base do ferro.
- O aparelho emite vapor, que pode provocar queimaduras, especialmente quando passa a ferro junto à extremidade da tábua de passar.
- Nunca direcione o vapor para pessoas ou animais.
- Para a sua segurança, o aparelho está conforme as normas e regulamentos aplicáveis (Directivas de baixa tensão, de compatibilidade electromagnética e ambientais).
- Este produto destina-se exclusivamente a utilização doméstica. Em caso de qualquer utilização comercial, utilização inadequada ou incumprimento das instruções, o fabricante não aceita qualquer responsabilidade e a garantia não se aplicará.





PRIMEIRO O AMBIENTE!

- ① Este aparelho contém materiais valiosos, que podem ser recuperados ou reciclados.
- ➔ Entregue-o num ponto local de recolha de resíduos.

Conserve estas instruções

DESCRIÇÃO

1. Desligar automaticamente
2. Botão de jacto de vapor
3. Vapor LIGADO  / Vapor DESLIGADO 
4. Cabo
5. Pega
6. Botão de pulverização
7. Luz de controlo do termóstato
8. Depósito de água
9. Botão de auto-limpeza
10. Pulverização
11. Ponta de alta precisão
12. Base
13. Entrada de enchimento
14. Botão de controlo de temperatura
15. Tampa traseira

STEAMFORCE, INOVAÇÃO CONCENTRADA...

De dimensões reduzidas, o Steamforce combina potência e desempenho graças ao gerador de vapor compacto instalado no interior do ferro. Com uma capacidade inigualável de geração de vapor, atingindo **220g/min** e vapor variável **até 50g/min**, o Steamforce força **até 35% mais vapor** nas fibras dos tecidos**. Este vapor adicional no coração do tecido é o segredo para uma passagem perfeita e resultados duradouros. O **sensor de movimento** é um sistema inteligente que para temporariamente o vapor libertado quando o ferro não está em movimento, mesmo quando está na horizontal. Esta função elimina o vapor desperdiçado enquanto está a manusear as peças de roupa!

PT

ANTES DA UTILIZAÇÃO

IMPORTANTE Antes de qualquer operação, remova o autocolante lateral **fig.1**

Aviso! Antes de utilizar o ferro com a função de vapor pela primeira vez, recomendamos que utilize o vapor afastado do vestuário na posição horizontal durante alguns momentos, ou seja, prima o botão de Jacto de Vapor algumas vezes. Durante as primeiras utilizações, poderá notar um odor inofensivo e algum fumo. Esta situação não tem qualquer efeito sobre a utilização do ferro e rapidamente passa. Na primeira utilização, poderá reparar em pequenas partículas que saem da base. Esta situação faz parte do processo de fabrico e é inofensiva para si ou para as suas peças de vestuário. Desaparece após algumas utilizações. Pode acelerar este processo utilizando a função de auto-limpeza (**fig 13a – 13b**) e agitando cuidadosamente o ferro.

QUE ÁGUA PODE SER UTILIZADA?

O ferro foi concebido para utilizar água não tratada de torneira. Em caso de dúvida, consulte a autoridade local de fornecimento de água. No entanto, se a água for muito dura, pode misturar 50% de água não tratada de torneira com 50% de água destilada ou desmineralizada.

IMPORTANTE Durante a evaporação, o calor concentra os elementos contidos na água. Os tipos de água listados abaixo contêm resíduos orgânicos ou elementos minerais que podem provocar riscos, manchas castanhas ou desgaste prematuro do aparelho: não deve utilizar no ferro água de secadores de roupa, água perfumada ou amaciada, água de frigoríficos, baterias ou ar condicionado, água pura destilada ou desmineralizada nem água da chuva. Não utilize também água mineral engarrafada ou fervida.

UTILIZAÇÃO

1 • Encher o depósito de água











- Antes de encher o depósito de água, desligue o ferro **fig.2**.
- Coloque o botão de controlo de temperatura **fig.3** na posição (Min.)
- Abra a entrada de enchimento **fig.4**. Encha com água até à marca Máx. **fig.5**. Feche a entrada de enchimento e volte a colocar o ferro na posição horizontal.
- Pode agora ligar o ferro **fig.6**.

2 • Definir a temperatura

O ferro está equipado com a função Vapor Automático, ajustando automaticamente a quantidade de vapor e a temperatura com base no tecido seleccionado, para obter os melhores resultados.

Seleccione o tecido a passar através do botão do termóstato. Para obter resultados perfeitos, foi predefinida uma posição excelente para cada tecido. Esta posição encontra-se marcada no botão. Também poderá definir o ferro com base nas medidas internacionais de temperatura •, **, ***. Certifique-se de que o botão do termóstato está posicionado nestas posições.

Quando o ferro atingir a temperatura necessária, o indicador do termóstato desliga-se **fig.7**. Pode começar a passar.

	TECIDO	TERMÓSTATO	INDICADOR DO TERMÓSTATO	ETIQUETA DE PASSAGEM
	Nylon (fibras sintéticas, como viscose, poliéster)		NYLON	
	seda		SILK	
	lã		WOOL	
	algodão		COTTON	
	linho		LINEN	

IMPORTANTE O ferro demora mais tempo a arrefecer do que a aquecer. Recomendamos que comece pelos tecidos que devem ser passados a baixa temperatura. Para tecidos mistos, defina a temperatura para o tecido mais delicado. Da primeira vez que o ferro frio aquecer, aguarde até o indicador do Termóstato se apagar pela segunda vez. É então atingida a temperatura definida e pode começar a passar.

SUGESTÃO: Pulverize sempre a goma do lado do avesso do tecido a passar.

3 • Passagem a seco

Defina o ferro para  para passar sem vapor, ideal para tecidos delicados ou para um acabamento perfeito.

4 • Passagem a vapor (Vapor Automático e Steamforce)

Defina o ferro para  passagem a vapor. O ferro está equipado com um gerador de vapor compacto integrado que difunde até 35% mais vapor para os tecidos. A quantidade e temperatura do vapor ajustam-se automaticamente ao tecido seleccionado.

5 • Jacto de vapor (a partir da definição de temperatura ⇌)

Prima o botão de jacto de vapor para gerar um jacto poderoso de vapor concentrado na ponta do ferro fig.8. Este jacto de precisão permite a concentração do vapor na área da frente do ferro, para remover vincos difíceis. Aguarde alguns segundos entre cada jacto antes de premir novamente o botão.

IMPORTANTE Deixe um intervalo de alguns segundos entre cada jacto e aguarde até o fluxo de vapor ter terminado antes de colocar o ferro na vertical.

6 • Jacto de vapor vertical (a partir da definição de temperatura ⇌)

Segure o ferro verticalmente e prima o botão de jacto de vapor para remover vincos de fatos, casacos, saias, cortinas penduradas, etc. fig.9. Aguarde alguns segundos entre cada jacto antes de premir novamente o botão.

IMPORTANTE Nunca direcione o vapor para pessoas ou animais!

SUGESTÃO Segure o ferro a 10 a 20 centímetros de distância da peça de vestuário para evitar queimaduras em tecidos delicados.

7 • Pulverização

Prima o botão de pulverização para humedecer vincos difíceis fig.10. A função de pulverização está disponível a qualquer temperatura.

8 • Sistema Anti-pingos

Impede que a água pingue pela base quando a temperatura é demasiado baixa.

9 • Função Desligar Automaticamente

• Para sua segurança, o sistema electrónico corta a alimentação e a luz indicadora de Desligar Automaticamente pisca fig.11 quando:

- O ferro permanece imóvel na vertical durante mais de 8 minutos
 - O ferro permanece na horizontal ou sobre o lado durante mais de 30 segundos
- Para reiniciar o ferro, basta movê-lo cuidadosamente até a luz de aviso deixar de piscar.

APÓS A UTILIZAÇÃO

10 • Esvaziamento

Desligue o ferro fig.2. Retire a água existente fig.12.

Coloque o botão de controlo de temperatura fig.3 na posição Mín. Coloque o ferro na posição Seco .

11 • Arrumação

Deixe o aparelho arrefecer antes de enrolar o cabo em redor do descanso do ferro. Guarde o ferro na vertical, num local seco e seguro fig.14.

IMPORTANTE Não enrole o cabo em redor da base quente. Nunca guarde o ferro pousado sobre a base.

MANUTENÇÃO E LIMPEZA

Remova a ficha da tomada e deixe o ferro arrefecer antes da limpeza e manutenção.

12 • Sistema Anti-calcário

O ferro contém um cartucho anti-calcário, para reduzir o depósito de calcário.

Desta forma, a vida operacional do ferro é consideravelmente prolongada.

O cartucho anti-calcário faz parte do depósito de água e não necessita de substituição.

13 • Limpeza do ferro

Depois de arrefecer, limpe o ferro com uma esponja ou pano húmido. É possível utilizar um agente de limpeza não abrasivo.

Em alternativa, é possível utilizar o kit de limpeza ROWENTA ZD100 D1. Após a limpeza da base, utilize a função Auto-limpeza para remover resíduos do agente de limpeza dos orifícios de vapor.

IMPORTANTE Não utilize agentes de limpeza abrasivos nem objectos contundentes para limpar a base e outras partes do ferro.

14 • Auto-limpeza (prolonga a vida do ferro)

AVISO: Não utilize agentes anti-calcário, mesmo que sejam publicitados para ferros a vapor. Estes provocam danos permanentes no ferro.

A função Auto-limpeza remove a sujidade e partículas de calcário da câmara de vapor.

1. Encha o depósito de água com água não tratada de torneira até à marca de máximo e aqueça o ferro até à temperatura . Desligue o vapor.

2. Desligue o ferro e segure-o horizontalmente sobre o lava-louça.

3. Prima o botão de auto-limpeza durante 1 minuto fig.13a-13b e agite o ferro cuidadosamente: o vapor começa a acumular-se. Após alguns segundos, a água sai pela base, limpando a sujidade e partículas de calcário da câmara de vapor.

4. Ligue o ferro e deixe-o aquecer novamente. Aguarde até a restante água se evaporar.

5. Desligue a alimentação e deixe o ferro arrefecer. Depois de arrefecer, é possível limpar a base com um pano húmido.

SUGESTÃO Utilize a função Auto-limpeza quinzenalmente. Se a água for muito dura, limpe o ferro semanalmente.

PROBLEMAS

Problema	Causa	Solução
O ferro está ligado, mas a base continua fria.	Não há alimentação.	Verifique se a ficha está correctamente inserida ou tente ligar a ficha a outra tomada.
	Controlo de temperatura definido numa posição demasiado baixa.	Coloque o controlo de temperatura numa posição mais elevada.
	A função Desligar Automaticamente está activa.	Movimente o ferro.
A luz de controlo do termóstato liga-se e desliga-se.	Esta situação é normal.	Quando a luz de controlo do termóstato liga e desliga, o ferro está a aquecer.
O vapor emitido é pouco ou nenhum.	Controlo de temperatura definido numa posição demasiado baixa.	Coloque o controlo de temperatura na área de vapor. 
	Não existe água suficiente no depósito de água.	Encha o depósito de água.
	A função Anti-pingos está activa (§ 8).	Aguarde até a base atingir a temperatura correcta.
Saem pingos castanhos pelos orifícios da base e mancham o tecido.	Existem resíduos na câmara de vapor ou na base.	Utilize a função Auto-limpeza e, em seguida, limpe o ferro.
	Utilização de agentes químicos anti-calcário, ou de aditivos perfumados.	Não adicione agentes anti-calcário nem aditivos perfumados à água do depósito. Utilize a função Auto-limpeza e limpe o ferro caso tenha usado os agentes acima descritos.
	Acumularam-se fibras de tecido nos orifícios da base e estão a queimar-se.	Limpe a base com uma esponja não metálica.
	A roupa não está bem lavada ou engomou uma peça de vestuário nova antes de a lavar.	Certifique-se de que as peças de vestuário estão bem lavadas.
	Utilização de goma.	Pulverize sempre a goma no lado do avesso do tecido a passar e, posteriormente, limpe a base do ferro.
	Está a ser utilizada água pura destilada/desmineralizada ou amaciada.	Utilize apenas água de torneira não tratada ou misture metade de água de torneira com água destilada/desmineralizada. Utilize a função Auto-limpeza e limpe o ferro.
	O ferro tem fugas.	Utilização excessiva do botão de vapor.
A temperatura da base está demasiado baixa.		Coloque o controlo de temperatura numa posição mais elevada.

Se por algum motivo, não conseguir determinar a causa de um problema, dirija-se a um Serviço de Assistência Técnica autorizado Rowenta (ver lista anexa).

Sujeito a alterações!

ΟΔΗΓΙΕΣ ΑΣΦΑΛΕΙΑΣ

- Παρακαλούμε διαβάστε τις οδηγίες αυτές προσεκτικά και φυλάξτε τις ώστε να μπορείτε να τις συμβουλευέστε στο μέλλον.
- Μην αφήνετε ποτέ τη συσκευή χωρίς επίβλεψη όταν είναι συνδεδεμένη με το ρεύμα ή αν δεν έχει κρυώσει επί περίπου 1 ώρα.
- Το σίδερό σας πρέπει να χρησιμοποιείται και να τοποθετείται σε επίπεδη, σταθερή επιφάνεια με αντοχή στις υψηλές θερμοκρασίες.
- Όταν τοποθετείτε το σίδερό σας στη βάση του, βεβαιωθείτε ότι η επιφάνεια στην οποία την έχετε τοποθετήσει είναι σταθερή.
- Βγάζετε πάντοτε τη συσκευή σας από την πρίζα: πριν να γεμίσετε ή να ξεπλύνετε το δοχείο νερού, πριν να καθαρίσετε τη συσκευή, μετά από κάθε χρήση.
- Τα παιδιά θα πρέπει να τη χρησιμοποιούν υπό επίβλεψη προκειμένου να εξασφαλιστεί ότι δεν παίζουν με τη συσκευή.
- Διατηρείτε το σίδερο και το καλώδιό του σε σημείο όπου να μην το φτάνουν παιδιά μικρότερα από 8 ετών όταν είναι στην πρίζα ή όταν κρυώνει.
- Η συσκευή αυτή δεν επιτρέπεται να χρησιμοποιείται από παιδιά μικρότερα των 8 ετών και από άτομα με μειωμένες σωματικές, αντιληπτικές και διανοητικές ικανότητες ή με έλλειψη πείρας και γνώσης εκτός και αν τη χρησιμοποιούν υπό στενή επίβλεψη ή τους έχουν δοθεί οδηγίες σχετικά με τη χρήση της συσκευής με ασφαλή τρόπο και κατανοούν τους ενεχόμενους κινδύνους.
- Ο καθαρισμός και η συντήρηση από το χρήστη δεν πρέπει να πραγματοποιείται από παιδιά χωρίς επίβλεψη.
- Δεν πρέπει να χρησιμοποιείτε τη συσκευή αν έχει πέσει κάτω, αν παρουσιάζει ενδείξεις βλάβης, διαρροές ή αν δεν λειτουργεί σωστά. Μην αποσυναρμολογείτε ποτέ τη συσκευή σας. Για να αποφύγετε κάθε πιθανό κίνδυνο, ζητήστε να σας ελέγξουν τη συσκευή σε ένα εξουσιοδοτημένο κέντρο σέρβις.



- Οι επιφάνειες που φέρουν αυτό το σύμβολο και η πλάκα είναι πολύ καυτή κατά τη χρήση της συσκευής. Μην αγγίζετε αυτές τις επιφάνειες πριν να κρυώσει το σίδερο.

- Αν το ηλεκτρικό καλώδιο υποστεί ζημία, πρέπει να αντικατασταθεί από ένα Εξουσιοδοτημένο Κέντρο Σέρβις, προς αποφυγήν παντός κινδύνου.

ΣΗΜΑΝΤΙΚΕΣ ΟΔΗΓΙΕΣ

- Η τάση της ηλεκτρολογικής σας εγκατάστασης πρέπει να αντιστοιχεί σε αυτή του σιδήρου (220V-240V). Αυτή η συσκευή πρέπει να συνδέεται μόνο σε πρίζα με γείωση. Αν τη συνδέσετε σε λάθος τάση, είναι δυνατό να προκληθεί μη αναστρέψιμη ζημία στη συσκευή και να ακυρωθεί η εγγύηση.
- Αν χρησιμοποιείτε καλώδιο επέκτασης, βεβαιωθείτε ότι έχει σωστό ονομαστικό ρεύμα (16A), ότι φέρει γείωση και ότι είναι εντελώς τετρωμένο.
- Μην βγάζετε τη συσκευή σας από την πρίζα τραβώντας το καλώδιο.
- Ποτέ μη βυθίζετε το ατμοσίδηρό σας στο νερό ή σε οποιοδήποτε άλλο υγρό. Μη κρατάτε ποτέ τη συσκευή κάτω από ανοιχτή βρύση.
- Μην αγγίζετε ποτέ το καλώδιο ηλεκτρικής τροφοδοσίας με την πλάκα του σιδήρου.
- Η συσκευή σας εκπέμπει ατμό, πράγμα που μπορεί να προκαλέσει εγκαύματα, ιδίως όταν σιδερώνετε κοντά στη γωνία της σιδερώστρας σας.
- Μην κατευθύνετε ποτέ τον ατμό προς άτομα ή ζώα.
- Για την ασφάλειά σας, η συσκευή αυτή συμμορφώνεται με τα ισχύοντα πρότυπα και κανονισμούς (Οδηγίες για τη χαμηλή τάση, την ηλεκτρομαγνητική συμβατότητα, την προστασία του περιβάλλοντος).
- Αυτό το προϊόν σχεδιάστηκε αποκλειστικά για οικιακή χρήση. Οποιαδήποτε εμπορική, ακατάλληλη χρήση ή η μη συμμόρφωση προς τις οδηγίες απαλλάσσουν τον κατασκευαστή από κάθε ευθύνη και η εγγύηση παύει να ισχύει.





ΑΣ ΣΥΜΜΕΤΕΧΟΥΜΕ ΣΤΗΝ ΠΡΟΣΤΑΣΙΑ ΤΟΥ ΠΕΡΙΒΑΛΛΟΝΤΟΣ!

- ① Η συσκευή σας περιέχει πολύτιμα υλικά, τα οποία μπορούν να ανακτηθούν ή να ανακυκλωθούν.
- ➔ Αφήστε την σε ένα σημείο αποκομιδής αστικών απορριμμάτων της περιοχής σας.

Τηρείτε αυτές τις οδηγίες

ΠΕΡΙΓΡΑΦΗ

1. Αυτόματη απενεργοποίηση
2. Πλήκτρο ριπής ατμού
3. Ατμός ON  / 3. Ατμός OFF 
4. Καλώδιο
5. Λαβή
6. Πλήκτρο ψεκασμού νερού
7. Φωτεινή ένδειξη θερμοστάτη
8. Δοχείο νερού
9. Πλήκτρο αυτόματου καθαρισμού
10. Ακροφύσιο ψεκασμού
11. Άκρο υψηλής ακριβείας
12. Πλάκα
13. Είσοδος γεμίσματος
14. Στρογγυλός θερμοστάτης
15. Πίσω κάλυμμα

Η ΔΥΝΑΜΗ ΤΟΥ ΑΤΜΟΥ, ΣΥΓΚΕΝΤΡΩΜΕΝΗ ΚΑΙΝΟΤΟΜΙΑ...

Το Steamforce, παρά το μικρό του μέγεθος, συνδυάζει δύναμη και απόδοση, χάρη στη μικρού μεγέθους γεννήτρια ατμού που περιλαμβάνει μέσα στο σίδερο. Με την άνευ προηγουμένου δυνατότητα παραγωγής ατμού, η οποία φτάνει τα **220g/λεπτό** και το μεταβλητό ατμό **έως 50g/λεπτό**, το Steamforce διοχετεύει **έως 35% περισσότερο ατμό** μέσα στις ίνες των ρούχων σας**. Αυτός ο έξτρα ατμός στην καρδιά των υφασμάτων σας είναι το μυστικό για το τέλειο σιδέρωμα και τη μεγάλη διάρκεια του αποτελέσματος.

Ο **ανιχνευτής κίνησης** είναι ένα έξυπνο σύστημα, το οποίο διακόπτει προσωρινά τη διάχυση ατμού όταν το σίδερο είναι ακίνητο, ακόμη κι όταν βρίσκεται σε οριζόντια θέση. Χάρη σε αυτή τη λειτουργία, δεν σπαταλάτε ατμό ενώ διπλώνετε τα ρούχα!

ΠΡΙΝ ΤΗΝ ΧΡΗΣΗ

ΣΗΜΑΝΤΙΚΟ Πρώτα-πρώτα, βγάλτε το αυτοκόλλητο από το πλάι **fig. 1**

Προειδοποίηση! Πριν να χρησιμοποιήσετε το σίδερο σας με τη λειτουργία ατμού για πρώτη φορά, καλό είναι να θέσετε σε λειτουργία τον ατμό σε οριζόντια θέση για μερικά λεπτά, μακριά από τα ρούχα σας, δηλ. πατήστε μερικές φορές το πλήκτρο ριπής ατμού.

Στις πρώτες χρήσεις, ενδέχεται να προσέξετε μία αβλαβή οσμή και μικρή ποσότητα καπνού.

Αυτό δεν επηρεάζει τη χρήση του σιδήρου και θα σταματήσει μετά από λίγο.

Κατά την πρώτη χρήση, ενδέχεται να παρατηρήσετε ότι από την πλάκα βγαίνουν μικρά σωματίδια. Πρόκειται για μέρος της διαδικασίας παραγωγής και δεν είναι βλαβερό για εσάς ή τα ρούχα σας. Θα εξαφανιστεί μετά από μερικές χρήσεις. Μπορείτε να το κάνετε να εξαφανιστεί πιο γρήγορα χρησιμοποιώντας τη λειτουργία αυτόματου καθαρισμού (**fig 13a – 13b**) και ανακινώντας ελαφρά το σίδερο.

ΤΙ ΝΕΡΟ ΝΑ ΧΡΗΣΙΜΟΠΟΙΗΣΩ;

Το σίδερο σας σχεδιάστηκε για να λειτουργεί με ακατέργαστο νερό της βρύσης. Αν έχετε αμφιβολίες, επικοινωνήστε με την επιχείρηση ύδρευσης της περιοχής σας. Ωστόσο, αν το νερό της περιοχής σας είναι πολύ σκληρό, μπορείτε να ανακατέψετε 50% ακατέργαστο νερό της βρύσης με 50% αποσταγμένο ή απιονισμένο νερό.

ΣΗΜΑΝΤΙΚΟ Η θερμότητα συμπυκνώνει τα στοιχεία που περιέχει το νερό κατά την ατμοποίηση.

Οι παρακάτω τύποι νερού περιέχουν οργανικά απόβλητα ή μεταλλικά στοιχεία που μπορούν να προκαλέσουν διαρροές, καφετί λεκέδες ή πρόωρη φθορά της συσκευής:

καλό είναι να μην χρησιμοποιείτε με το σίδερο σας νερό από στεγνωτήρια, νερό με άρωμα ή μαλακτικό, νερό από ψυγεία, μπιταρίες ή κλιματιστικά, καθαρό αποσταγμένο ή απιονισμένο νερό ή βρόχινο νερό. Επίσης, μην χρησιμοποιείτε βραστό ή εμφιαλωμένο νερό.

ΧΡΗΣΗ

1 • Γέμισμα του δοχείου νερού











- Πριν να γεμίσετε το δοχείο νερού, βγάλτε το σίδερο από την πρίζα **fig.2**.
- Θέστε το θερμοστάτη **fig.3** στη θέση (Ελάχ.)
- Ανοίξτε την είσοδο γεμίσματος **fig.4**. Γεμίστε με νερό ως την ένδειξη **Max. fig.5**. Κλείστε το άνοιγμα γεμίσματος και επαναφέρετε το σίδερο σε οριζόντια θέση.
- Μπορείτε τώρα να βάλετε ξανά το σίδερο σας στην πρίζα **fig.6**.

2 • Ρύθμιση θερμοκρασίας

Το σίδερο σας διαθέτει τη λειτουργία Autosteam, η οποία ρυθμίζει αυτόματα την ποσότητα ατμού και τη θερμοκρασία βάσει του επιλεγμένου υφάσματος, για άριστα αποτελέσματα.

Επιλέξτε το ύφασμα που θέλετε να σιδερώσετε από το θερμοστάτη. Για τέλεια αποτελέσματα, έχει προκαθοριστεί μία βέλτιστη θέση για κάθε ύφασμα. Αυτή η θέση επισημαίνεται επάνω στο θερμοστάτη. Μπορείτε επίσης να ρυθμίσετε το σίδερο σας βάσει των διεθνών μετρήσεων θερμοκρασίας •, **, ***. Βεβαιωθείτε ότι ο θερμοστάτης είναι τοποθετημένος σε αυτές τις ρυθμίσεις.

Μόλις το σίδερο σας φτάσει στην απαιτούμενη θερμοκρασία, η ένδειξη του θερμοστάτη απενεργοποιείται **fig.7**. Μπορείτε να αρχίσετε να σιδερώνετε.

	ΥΦΑΣΜΑ	ΘΕΡΜΟΣΤΑΤΗΣ	ΕΝΔΕΙΞΗ ΘΕΡΜΟΣΤΑΤΗ	ΕΝΔΕΙΞΗ ΣΙΔΕΡΩΜΑΤΟΣ
	Νάιλον (συνθετικές ίνες, π.χ. βισκόζη, πολυεστέρας)		NYLON	
	μεταξωτά		SILK	
	μάλλινα		WOOL	
	βαμβακερά		COTTON	
	λίνα		LINEN	

ΣΗΜΑΝΤΙΚΟ Το σίδερο χρειάζεται περισσότερη ώρα για να κρυώσει απ' ό,τι για να ζεσταθεί. Καλό είναι να αρχίσετε με να υφάσματα που απαιτούν χαμηλότερη θερμοκρασία σιδερώματος. Για τα μικτά υφάσματα, επιλέξτε τη θερμοκρασία που είναι κατάλληλη για το πιο ευαίσθητο υφάσμα. Στην πρώτη θέρμανση του κρύου σιδήρου, περιμένετε να σβήσει δύο φορές η ένδειξη του θερμοστάτη. Τότε, έχετε πετύχει την επιθυμητή θερμοκρασία και μπορείτε να αρχίσετε το σιδέρωμα.

ΣΥΜΒΟΥΛΗ: Να ψεκάζετε πάντοτε προϊόν κολλαρίσματος στην ανάποδη από την όψη σιδερώματος.

3 • Σιδέρωμα χωρίς ατμό

Ενεργοποιήστε το σίδερο  για σιδέρωμα χωρίς ατμό, το οποίο είναι ιδανικό για τα ευαίσθητα υφάσματα και για τέλειο φινίρισμα.

4 • Σιδέρωμα με ατμό (Autosteam & Steamforce)

Ρυθμίστε το σίδερο  για σιδέρωμα με ατμό. Το σίδερο διαθέτει συμπαγή ενσωματωμένη γεννήτρια ατμού, η οποία διαχέει έως 35 % περισσότερο ατμό στο εσωτερικό του υφάσματος. Η ποσότητα ατμού και η θερμοκρασία ρυθμίζονται αυτόματα ανάλογα με το υφάσμα της επιλογής σας.

5 • Ριπή ατμού (από τη ρύθμιση θερμοκρασίας (↔) και πάνω)

Πιέστε το πλήκτρο ριπής ατμού, για να παράγετε μία ισχυρή ριπή ατμού συγκεντρωμένη στην άκρη του σιδήρου fig.8. Αυτή η ριπή ακριβείας επιτρέπει στη συγκέντρωση ατμού στο μπροστινό μέρος να αφαιρέσει τις επίμονες ζάρες. Περιμένετε μερικά δευτερόλεπτα πριν να πατήσετε ξανά το κουμπί από τη μία ριπή ατμού στην άλλη.

ΣΗΜΑΝΤΙΚΟ Αφήστε να περάσουν μερικά δευτερόλεπτα από τη μία ριπή ως την επόμενη και περιμένετε μέχρι να τελειώσει η ροή του ατμού πριν να αφήσετε το σίδερο σε όρθια θέση πάνω στη βάση του.

6 • Κάθετη ριπή ατμού (από τη ρύθμιση θερμοκρασίας (↔) και πάνω)

Κρατήστε το σίδερο κάθετα και πατήστε το πλήκτρο ριπής ατμού για να αφαιρέσετε τις ζάρες από κοστούμια, ζακέτες, φούστες, κρεμασμένες κουρτίνες κ.λπ. fig.9. Περιμένετε μερικά δευτερόλεπτα πριν να πατήσετε ξανά το κουμπί από τη μία ριπή ατμού στην άλλη.

ΣΗΜΑΝΤΙΚΟ Μην κατευθύνετε ποτέ τον ατμό προς άτομα ή ζώα.

ΑΚΡΟ Κρατήστε το σίδερο 10 έως 20 εκατοστά από το υφάσμα, για να μην κάψετε τα ευαίσθητα υφάσματα.

7 • Ψεκασμός νερού

Πατήστε το κουμπί ψεκασμού για να υγράνετε τις δύσκολες ζάρες fig.10. Μπορείτε να χρησιμοποιήσετε τη λειτουργία ψεκασμού νερού με οποιαδήποτε θερμοκρασία.

8 • Σύστημα Anti-Drip κατά του σταξίματος

Δεν αφήνει το νερό να στάξει από την πλάκα όταν η θερμοκρασία είναι πολύ χαμηλή.

9 • Λειτουργία αυτόματης απενεργοποίησης

- Για την ασφάλειά σας, το ηλεκτρονικό σύστημα διακόπτει την παροχή ρεύματος και η φωτεινή ένδειξη αυτόματης απενεργοποίησης αναβοσβήνει fig. 11 όταν:
 - Το σίδερο παραμένει ακίνητο για πάνω από 8 λεπτά κάθετα στη βάση του
 - Το σίδερο παραμένει οριζόντιο ή στο πλάι για πάνω από 30 δευτερόλεπτα
- Για να θέσετε ξανά σε λειτουργία το σίδερο, απλά ανακινήστε το ελαφρώς μέχρι να σταματήσει να αναβοσβήνει η προειδοποιητική φωτεινή ένδειξη.

ΜΕΤΑ ΤΗ ΧΡΗΣΗ

10 • Άδειασμα

Βγάλτε το σίδερο από την πρίζα. fig.2 Χύστε το υπόλοιπο νερό fig.12.

Θέστε το θερμοστάτη fig.3 στη θέση Min. Θέστε το σίδερο στη θέση χωρίς ατμό .

11 • Αποθήκευση

Αφήστε τη συσκευή να κρυώσει πριν να τυλίξετε το καλώδιο γύρω από τη βάση. Φυλάξτε το σίδερο κάθετα στη βάση του, σε στεγνό και ασφαλές μέρος fig.14.

EL

ΣΗΜΑΝΤΙΚΟ Μην τυλίγετε το καλώδιο γύρω από την καυτή πλάκα. Μην αποθηκεύετε ποτέ το σίδερό σας οριζόντια επάνω στην πλάκα του.

ΚΑΘΑΡΙΣΜΟΣ ΚΑΙ ΣΥΝΤΗΡΗΣΗ

Βγάλτε τη συσκευή από την πρίζα και αφήστε την να κρυώσει πριν από τη συντήρηση και τον καθαρισμό.

12 • Σύστημα κατά των αλάτων

Το σίδερό σας περιέχει μία φύσιγγα κατά των αλάτων, για λιγότερες εναποθέσεις αλάτων.

Αυτό παρατείνει σημαντικά τη διάρκεια ζωής του σιδήρου σας.

Η φύσιγγα κατά των αλάτων είναι αναπόσπαστο μέρος του δοχείου νερού και δεν χρειάζεται αντικατάσταση.

13 • Καθαρισμός του σιδήρου

Μόλις η συσκευή κρυώσει, σκουπίστε το σίδερο με ένα νωπό πανί ή σφουγγάρι. Μπορείτε να χρησιμοποιήσετε ένα ήπιο καθαριστικό.

Εναλλακτικά, μπορείτε να χρησιμοποιήσετε το κιτ καθαρισμού ZD100 D1 της ROWENTA. Αφού καθαρίσετε την πλάκα, χρησιμοποιήστε τη λειτουργία αυτόματου καθαρισμού (Self Clean), για να αφαιρέσετε τα υπολείμματα καθαριστικού από τις σπές ατμού.

ΣΗΜΑΝΤΙΚΟ Μην χρησιμοποιείτε σκληρά ή διαβρωτικά καθαριστικά και αντικείμενα για να καθαρίσετε την πλάκα και τα άλλα εξαρτήματα του σιδήρου.

14 • Self Clean (παρατείνει τη διάρκεια ζωής του σιδήρου)

ΠΡΟΕΙΔΟΠΟΙΗΣΗ: Μην χρησιμοποιείτε προϊόντα κατά των αλάτων, ακόμη κι αν διαφημίζονται για τα ατμοσίδηρα. Θα καταστρέψουν μόνιμα το σίδερό σας.

Η λειτουργία Self Clean ξεπλένει τις ακαθαρσίες και τα άλατα από το θάλαμο ατμού.

1. Γεμίστε το δοχείο νερού με ακατέργαστο νερό της βρύσης έως την ένδειξη Max. και ζεστάνετε το σίδερο στη θερμοκρασία ---. Απενεργοποιήστε τον ατμό.
2. Βγάλτε το σίδερο από την πρίζα και κρατήστε το οριζόντια επάνω από το νεροχύτη.
3. Πατήστε το πλήκτρο Self Clean για 1 λεπτό fig.13a-13b και ανακινήστε ελαφρά το σίδερο: θα αρχίσει να παράγεται ατμός. Μετά από μερικά δευτερόλεπτα, θα αρχίσει να βγαίνει νερό από την πλάκα, ξεπλένοντας τις ακαθαρσίες και τα άλατα από το θάλαμο ατμού.
4. Βάλτε το σίδερο στην πρίζα και αφήστε το σίδερο να ζεστάνει και πάλι. Περιμένετε μέχρι να εξατμιστεί το υπόλοιπο νερό.
5. Βγάλτε το σίδερο από την πρίζα και αφήστε το να κρυώσει εντελώς. Μόλις κρυώσει, σκουπίστε την πλάκα με ένα υγρό πανί.

ΣΥΜΒΟΥΛΗ Χρησιμοποιείτε τη λειτουργία Self Clean περίπου κάθε 2 εβδομάδες. Αν το νερό της περιοχής σας είναι πολύ σκληρό, καθαρίζετε το σίδερο μία φορά την εβδομάδα.

ΠΡΟΒΛΗΜΑΤΑ

Πρόβλημα	Αιτία	Λύση	
Το σίδερο είναι στην πρίζα, αλλά η πλάκα του δεν ζεσταίνεται.	Δεν παρέχεται ρεύμα.	Ελέγξτε αν το ηλεκτρικό βύσμα έχει μπει σωστά στην πρίζα ή συνδέστε το βύσμα με άλλη πρίζα.	
	Η θερμοκρασία έχει ρυθμιστεί σε πολύ χαμηλό επίπεδο.	Ρυθμίστε το θερμοστάτη σε υψηλότερη θερμοκρασία.	
	Έχει ενεργοποιηθεί η αυτόματη ηλεκτρονική απενεργοποίηση.	Ανακινήστε το σίδερο σας.	
Η φωτεινή ένδειξη του θερμοστάτη ανάβει και σβήνει.	Αυτό είναι φυσιολογικό.	Όταν η φωτεινή ένδειξη του θερμοστάτη ανάβει και σβήνει, το σίδερο ζεσταίνεται.	
Βγαίνει πολύ λίγος ή και καθόλου ατμός.	Η θερμοκρασία έχει ρυθμιστεί σε πολύ χαμηλό επίπεδο.	Γυρίστε το θερμοστάτη στην περιοχή παραγωγής ατμού. 	
	Το δοχείο νερού δεν περιέχει αρκετό νερό.	Γεμίστε το δοχείο νερού.	
	Έχει ενεργοποιηθεί το σύστημα Anti-Drip (παρ. 8).	Περιμένετε μέχρι να φτάσει η πλάκα στην κατάλληλη θερμοκρασία.	
Καφέ υγρό βγαίνει από τις οπές της πλάκας και λερώνει το ύφασμα.	Υπολείμματα στο θάλαμο ατμού ή επάνω στην πλάκα.	Χρησιμοποιήστε τη λειτουργία Self Clean για να καθαρίσετε το σίδερο σας.	
	Χρήση χημικών προϊόντων κατά των αλάτων, προσθέτων με άρωμα.	Μην προσθέτετε προϊόντα κατά των αλάτων, ούτε πρόσθετα με άρωμα στο νερό μέσα στο δοχείο νερού. Αν έχετε χρησιμοποιήσει κάτι από τα παραπάνω, καθαρίστε το σίδερο σας με τη λειτουργία Self Clean.	
	Ίνες υφάσματος έχουν συσσωρευτεί στις οπές της πλάκας και καίγονται.	Καθαρίστε την πλάκα με ένα μη μεταλλικό σφουγγάρι.	
	Τα ρούχα σας δεν ξεπλύθηκαν καλά ή σιδερώσατε ένα καινούργιο ρούχο χωρίς να το πλύνετε.	Φροντίστε να ξεπλένονται καλά τα ρούχα.	
	Χρήση προϊόντος κολλαρίσματος.	Να ψεκάζετε πάντοτε προϊόν κολλαρίσματος στην ανάποδη από την όψη σιδερώματος και να καθαρίζετε την πλάκα του σιδερού σας όταν τελειώσετε.	
	Χρησιμοποιείτε καθαρό αποσταγμένο/απιονισμένο νερό ή νερό με μαλακτικό.	Χρησιμοποιείτε μόνο ακατέργαστο νερό της βρύσης ή ανακατέψτε νερό της βρύσης με αποσταγμένο/απιονισμένο νερό σε ίσες αναλογίες. Χρησιμοποιήστε τη λειτουργία Self Clean για να καθαρίσετε το σίδερο σας.	
	Το σίδερο στάζει.	Χρησιμοποιήσατε υπερβολικά το κουμπί ριπής ατμού.	Αφήστε περισσότερο χρόνο από τη μία ριπή ως την επόμενη.
		Πολύ χαμηλή θερμοκρασία πλάκας.	Ρυθμίστε το θερμοστάτη σε υψηλότερη θερμοκρασία.

Σε περίπτωση που δεν μπορείτε να βρείτε την αιτία της βλάβης, απευθυνθείτε στα εξουσιοδοτημένα κέντρα σέρβις της ROWENTA.

Τις διευθύνσεις θα τις βρείτε στον εμπεριεχόμενο κατάλογο σέρβις.

Πρόσθετες συμβουλές και τεχνικές θα βρείτε στην ιστοσελίδα μας : <http://www.rowenta.com/>

Τμήμα Τεχνικής Υποστήριξης Πελατών: 2106371251

Υπόκειται σε τροποποιήσεις !

SÄKERHETSANVISNINGAR

- Vänligen läs noga igenom och spara denna bruksanvisning.
- Lämna aldrig apparaten utan tillsyn när kontakten är i och så länge den inte svalnat i ca 1 timme.
- Ditt strykjärn ska användas och placeras på ett stabilt underlag.
- När strykjärnet ställs på avställningsplattan, var noga med att den står på ett stabilt underlag.
- Koppla alltid ur apparaten: innan du fyller på eller sköljer vattentanken, innan rengöring, efter varje användning. Barn måste övervakas så att de inte leker med enheten.
- Håll strykjärn och sladd utom räckhåll för barn under 8 år, både när strykjärnet är varmt och när det håller på att svalna.
- Den här apparaten kan användas av barn från 8 år och uppåt samt av personer med begränsad fysisk, sensorisk eller mental förmåga eller med bristande erfarenheter och kunskaper, om de övervakas eller får instruktioner om hur apparaten ska användas på ett säkert sätt och om de förstår de risker den kan medföra.
- Rengöring och användarunderhåll får inte göras av barn utan tillsyn. Apparaten skall inte användas om den fallit i golvet, om den har synliga skador, om den läcker eller fungerar onormalt. Plocka aldrig isär apparaten själv: lämna in den på en godkänd serviceverkstad för att undvika fara.
- Ytor markerade med det här tecknet  samt stryksulan kan bli mycket heta vid användning. Vidrör dem aldrig innan järnet svalnat.
- Om sladden är skadad ska den omedelbart bytas ut av en godkänd serviceverkstad för att undvika olyckor.

VIKTIGA RÅD

- Elinstallationens märkspänning ska överensstämma med strykjärnets märkspänning (220–240V). Detta strykjärn måste kopplas till ett eluttag av jordad typ. All felanslutning kan orsaka irreparabla skador och gör att garantin träder ur kraft.
- Om förlängningssladd används, kontrollera att den är av tvåpolig typ med jordledning.
- Koppla inte ur apparaten genom att dra i sladden.
- Doppa aldrig järnet i vatten! Ställ aldrig järnet under en kran med rinnande vatten.
- Vidrör aldrig sladdarna med järnets stryksula.
- Apparaten avger ånga som kan orsaka brännskador, i synnerhet när du stryker nära kanterna på strykbordet.
- Rikta aldrig ångan mot personer eller djur.
- Apparaten säkerhet uppfyller gällande bestämmelser och standarder (elektromagnetisk kompatibilitet, lågspänningsdirektiv, miljö).
- Produkten är endast avsedd för hemmabruk. Vid olämplig användning eller användning som inte följer bruksanvisningen, upphör garantin att gälla och tillverkaren frånsäger sig allt ansvar.





BIDRA TILL ATT SKYDDA MILJÖN!

- ① Apparaten innehåller en mängd material som kan återanvändas eller återvinnas.
- ➔ Lämna in den på en återvinningsstation eller i annat fall till en godkänd serviceverkstad för en miljöriktig hantering.

Spara denna bruksanvisning

BESKRIVNING

1. Auto Off (automatisk avstängning)
2. Ångpuff
3. Ånga PÅ  / Ånga AV 
4. Sladd
5. Handtag
6. Sprayknapp
7. Kontrollampa för termostat
8. Vattentank
9. Self Cleanknapp (självrengöring)
10. Spray
11. Högpresionsspets
12. Stryksula
13. Påfyllningshåll
14. Termostatväljare
15. Baksida

STEAMFORCE, KONCENTRERAD INNOVATION ...

Steamforce, som är liten till storleken, kombinerar effekt och prestanda tack vare den kompakta ånggeneratoren som är inbyggd i strykjärnet. Med en enastående kapacitet att generera ånga på upp till **220 g/min.** och variabel ånga på **upp till 50 g/min.**, pressar Steamforce ut **upp till 35 % mer ånga** i tygets fibrer.** Denna extra ånga som pressas ut i tyget är hemligheten bakom en perfekt strykning och ett långvarigt resultat.

Rörelsesensorn är ett intelligent system som tillfälligt stoppar ångspridningen när strykjärnet står stilla, till och med när det är placerat i horisontalt läge. Tack vare denna funktion går ingen ånga till spillo medan du stryker dina kläder!

FÖRE ANVÄNDNING

VIKTIGT Innan du använder strykjärnet ska etiketten på sidan tas bort **fig.1** Observera! Innan ni använder strykjärnet för första gången i ångläge, rekommenderar vi att låta järnet vara på ett tag i vågrätt läge medan det hålls borta från stryklusen. Under samma förutsättningar tryck flera gånger på ångpuffen Superpressing. Vid de första användningstillfällena kan en ofarlig rök- och luktutveckling förekomma. Denna kortvariga företeelse påverkar inte apparatens användning. Vid första användningstillfället kanske små partiklar kommer ut ur stryklusen. Det är en del av tillverkningsprocessen och är inte skadligt för dig eller dina kläder. De försvinner efter att du använt strykjärnet ett tag. Du kan skynda på processen genom att använda självrengöringsfunktionen (**fig. 13a - 13b**) och skaka strykjärnet försiktigt.

SV

VILKEN TYP AV VATTEN FÅR DU ANVÄNDA?

Denna apparat är konstruerad för att fungera tillsammans med kranvatten. Vid mycket hårt vatten rekommenderar vi ett blandningsförhållande på 1:1 med destillerat eller avmineraliserat vatten.

VIKTIGT Värme koncentrerar elementen i vattnet under avdunstning. De vattensorter som listas nedan innehåller organiskt avfall eller mineralämnen som kan orsaka stänk, bruna fläckar eller en oönskad förslitning av strykjärnet och ska ej användas i ditt strykjärn: vatten från torrtumlare, parfymrat eller hårdat vatten, vatten från kylskåp, batterier eller klimatanläggningar, destillerat vatten eller regnvatten. Använd inte heller kokat eller filtrerat vatten eller vatten på flaska.

ANVÄNDNING

1 • Fyll på vattentanken

- Före påfyllning av vattentanken, koppla ur järnet **fig.2**.
- Ställ termostatväljaren **fig.3** i läge (Min.)
- Öppna påfyllningshålet **fig.4**. Fyll på vatten upp till maxnivån **fig.5**. Stäng påfyllningshålet och ställ järnet i horisontalt läge.
- Du kan koppla in järnet. **fig.6**











2 • Ställ in temperaturen

Järnet är utrustat med Autosteam funktion, som automatiskt anpassar ång- och temperaturinställning enligt materialval för optimala resultat.

Välj materialet som ska strykas på termostatväljaren. För perfekt resultat, har ett optimalt läge för varje material förvalts. Läget är markerat på väljaren.

Du kan även ställa in järnet baserat på de internationella temperaturmarkeringarna • • • • •

Se till att termostatväljaren står på dessa inställningar. När järnet uppnår den önskade temperaturen släcks termostatlampen **fig.7**. Du kan börja stryka.

	MATERIAL	TERMOSTAT	TERMOSTAT INDIKERING	STRYK- ETIKETT
	Nylon (syntetmaterial, t.ex. viskos, polyester)		NYLON	
	silke		SILK	
	ylle		WOOL	
	bomull		COTTON	
	linne		LINEN	

VIKTIGT Det tar längre tid för strykjärnet att svalna än att värmas upp. Vi rekommenderar att du börjar med material som ska strykas på låg temperatur. För plagg som innehåller flera olika material, välj temperatur efter det ömtåligaste materialet.

Första gången som det kalla strykjärnet värms upp ska du vänta tills termostatlampen släcks för andra gången. Den inställda temperaturen nås sedan och du kan börja stryka.

TIPS Spreja alltid stärkelsen på baksidan av tyget som ska strykas.

3 • Torrstrykning

Ställ strykjärnet i läge  för strykning utan ånga, vilket är lämpligt för ömtåliga och perfekta ytor.

4 • Ångstrykning (Autosteam & Steamforce)

Ställ strykjärnet i läge  för strykning med ånga. Ditt strykjärn är utrustat med en inbyggd kompakt ånggenerator som presser ut upp till 35 % mer ånga i tygets fibrer. Mängden ånga och temperaturen regleras automatiskt efter det valda tyget.

5 • Ångpuff (från temperaturinställning (**) och högre)

Tryck på ångpuff-knappen för att generera en kraftig ångstråle som är koncentrerad vid spetsen fig.8. Denna precisionsstråle gör att ångan koncentreras till det främre området för att avlägsna svårbehandlade veck. Vänta ett par sekunder mellan varje ångpuff innan du trycker på knappen igen.

VIKTIGT: Gör en paus på några sekunder mellan varje ångpuff och vänta tills ångflödet har upphört innan du ställer järnet på hälen.

6 • Vertikal ångpuff (från temperaturinställning (**) och högre)

Håll järnet vertikalt och tryck på ångpuffknappen för att få bort skrynklor från kostymer, dräkter, jackor, kjolar, hängande gardiner etc. fig.9. Vänta ett par sekunder mellan varje ångpuff innan du trycker på knappen igen.

VIKTIGT: Rikta aldrig ångan mot personer eller djur!

TIPS! Håll järnet 10 till 20 cm från plagget för att undvika brännskador på ömtåliga material.

7 • Spray

Tryck på sprejknappen för att fukta svärbearbetade veck fig.10. Du kan använda sprejfunktionen på alla temperaturer.

8 • Antidroppsystem

Det förhindrar att vatten droppar ut från bottenplattan när temperaturen är för låg.

9 • Auto Off funktion

• För din säkerhet stänger det elektroniska systemet av järnet och kontrollampen autostop blinkar fig.11 när:

- Järnet förblir stående på hälen i mer än 8 minuter
 - Järnet förblir stillastående i mer än 30 sekunder i platt läge eller på sidan
- För att återigen sätta igång järnet, rör lätt på det tills kontrollampen slutar blinka.

EFTER ANVÄNDNING

10 • Tömning

Koppla ur järnet. fig.2 Häll ut återstående vatten fig.12.

Ställ termostatväljaren fig.3 i läge Min. Ställ in strykjärnet till torrt läge .

11 • Förvaring

Låt strykjärnet kylas av innan du virar sladden runt dess fot. Förvara strykjärnet i stående läge på dess fot i ett torrt och säkert utrymme fig.14.

VIKTIGT Virra inte sladden runt den varma bottenplattan. Förvara aldrig strykjärnet med bottenplattan nedåtvänd.

SV

SKÖTSEL OCH RENGÖRING

Dra ut stickkontakten ur vägguttaget och låt strykjärnet svalna före skötsel och rengöring.

12 • Antikalksystem

Ditt strykjärn innehåller en antikalkpatron som reducerar kalkavlagringar.

Detta kommer avsevärt att förlänga livstiden på ditt strykjärn.

Antikalkpatronen är en integrerad del i vattentanken och behöver inte bytas ut.

13 • Rengöring av järnet

När strykjärnet har svalnat, ska det torkas av med en fuktig trasa eller tvättsvamp. Ett icke aggressivt rengöringsmedel kan användas.

Alternativt kan ROWENTAS rengöringskit ZD100 D1 användas. Efter rengöring av bottenplattan, ska självrengöringsfunktionen användas för att ta bort rester av rengöringsmedlet från ånghälen.

VIKTIGT Använd aldrig repande rengöringsmedel eller vassa föremål för att rengöra stryksulan och andra delar av strykjärnet.

14 • Self Clean - Självrengöring (förlänger livstiden på ditt järn)

WARNING: Använd inte avkalkningsmedel även om de är avsedda för ångstrykjärn. De orsakar oåterkalleliga skador på järnet.

Self Cleanfunktionen avlägsnar smuts och kalkpartiklar från ångtanken.

1. Fyll vattentanken med vanligt kranvatten upp till maxnivån och värm upp järnet till  temperaturen. Stäng av ångan.
2. Koppla ur järnet och håll det horisontalt över en diskho.
3. Tryck på självrengöringsknappen i 1 minut fig.13a-13b och skaka om strykjärnet försiktigt: det börjar nu bildas ånga. Efter några sekunder rinner vatten ut från stryksulan och sköljer bort smuts och kalkpartiklar från ångtanken.
4. Koppla in järnet och låt det värmas upp igen. Vänta tills det återstående vattnet avdunstat.
5. Koppla ur järnet från eluttaget och låt järnet svalna fullständigt. När det kallnat kan stryksulan torkas av med en fuktig trasa.

TIPS Vi rekommenderar att göra en självrengöring cirka varannan vecka. Är vattnet väldigt hårt, rengör strykjärnet varje vecka.

PROBLEM?

Problem	Möjlig orsak	Åtgärd
Strykjärnet är inkopplat men stryksulan förblir kall.	Det finns ingen strömtillförsel.	Försäkra dig om att stickkontakten sitter i ordentligt eller prova strykjärnet i ett annat vägguttag.
	Termostaten är för lågt inställd.	Vrid termostaten till en högre temperatur.
	Elektronisk auto-off är aktiverad.	Rör på strykjärnet.
Termostatlampan tänds och släcks	Det är helt normalt.	När termostatlampan tänds och släcks värms järnet upp.
Det kommer ingen eller bara lite ånga.	Temperaturen är för låg.	Vrid temperaturreglaget till ångområdet. 
	Vattentanken innehåller inte tillräckligt med vatten.	Fyll vattentanken.
	Anti-Drip är aktiv (Rubrik "8").	Vänta tills stryksulan uppnått rätt temperatur.
Brunfärgat vatten rinner ut ur stryksulans hål och lämnar fläckar på plagget.	Det finns föroreningar i ångkammaren eller på stryksulan.	Gör en självrengöring.
	Du använder kemiska avkalkningsmedel, parfymtillsatser eller dofttillsatser.	Tillsätt inte avkalkningsmedel, parfymtillsatser eller dofttillsatser i vattentankens strykvatten. Använd Self Clean funktionen och rengör järnet om du använt ovanstående.
	Fibrer från tyget har fastnat i hålen på stryksulan och är brända.	Rengör stryksulan med en svamp utan metalldelar.
	Din tvätt är inte sköljd ordentligt eller du har strykt ett nytt plagg innan du tvättat det.	Se till att plaggen är noggrant sköljda.
	Du använder stärkelse.	Spreja alltid stärkelsen på baksidan av tyget och rengör stryksulan.
	Destillerat / avmineraliserat eller hårdat vatten används.	Använd endast rent kranvatten eller blanda hälften kranvatten med hälften destillerat/avmineraliserat vatten. Gör en självrengöring.
	Strykjärnet läcker.	Du har tryckt för ofta på ångpuffsknappen. Temperaturen på stryksulan är för låg.

Kontakta en auktoriserad ROWENTA serviceverkstad, om du inte hittar orsaken till felet. Adresserna hittar du i det bifogade servicehäftet.

Ytterligare tips hittar du på vår hemsida: www.rowenta.com

Förbehåll för ändringar.

SIKKERHETSREGLER

- Les bruksanvisningen nøye, og ta godt vare på den
- La aldri apparatet stå uten tilsyn mens det er tilkoblet og under avkjøling i 1 time etter frakobling.
- Strykejernet skal brukes og oppbevares på et stabilt, varmebestandig underlag.
- Pass alltid på at overflaten er stabil når du setter strykejernet oppreist.
- Koble alltid fra apparatet før beholderen fylles på eller skylles, før rengjøring og etter hver anvendelse.
- Pass på at barn ikke leker med apparatet.
- Strykejernet skal holdes utenfor rekkevidde for barn yngre enn 8 år når det er tilkoblet eller avkjøles.
- Dette apparatet kan brukes av barn fra 8 år NO og eldre, personer med reduserte fysiske eller mentale eller svekkede sanseevner og personer uten erfaring eller kunnskap hvis de har fått opplæring i en sikker bruk av apparatet og forstår risikoene involvert.
- Rengjøring og vedlikehold av bruker skal ikke utføres av barn med mindre de er under oppsyn.
- Apparatet må ikke brukes hvis det har falt ned, viser synlige tegn til skade, lekker eller ikke fungerer slik det skal. Aldri demonter apparatet. Få apparatet kontrollert ved et godkjent servicesenter for å unngå fare.
-  Overflater som er merket med dette tegnet og selve strykesålen blir svært varme under bruk. Ikke berør disse overflatene før strykejernet er avkjølt.
- Dersom ledningen er skadet, må den straks skiftes ut av et godkjent servicesenter for å unngå farlige situasjoner.

VIKTIGE ANBEFALINGER

- Forsikre deg om at nettspenningen er den samme som strykejernets (220-240 V). Strykejernet må kobles til en jordet kontakt. Enhver feilaktig tilkobling kan forårsake uoprettelige skader på strykejernet og opphever garantien.
- Dersom du bruker en skjøteledning, må du forsikre deg om at den er topolet med jordleder og at den er fullt utstrakt.
- Ikke koble fra apparatet ved å dra i ledningen.
- Strykejernet må aldri senkes i vann eller i andre væsker. Det må heller aldri holdes under springen.
- La aldri strømledningen komme i kontakt med strykesålen.
- Apparatet gir fra seg damp som kan forårsake forbrenning, især ved stryking på kanten av strykebordet.
- Rett aldri dampen mot personer eller dyr.
- For din sikkerhet, overholder dette apparatet tekniske regler og gjeldende standarder (lavspenning, elektromagnetisk kompatibilitet, miljø).
- Dette produktet er kun beregnet på bruk i hjemmet. Ved enhver anvendelse som er uegnet eller strider mot instruksjonene, fraskriver produsenten seg ethvert ansvar, og garantien vil ikke lenger være gyldig.



TA DEL I MILJØVERN!

- ① Apparatet inneholder mange gjenvinnbare og resirkulerbare materialer.
- Ta det med til et oppsamlingssted eller eventuelt til et godkjent servicesenter slik at avfallet kan behandles.

Oppbevar disse instruksjonene

APPARATBESKRIVELSE

1. Auto av
2. Knapp for dampskudd
3. Damp PÅ  / Damp AV 
4. Ledning
5. Håndtak
6. Sprayknapp
7. Termostatlampe
8. Vanntank
9. Selvrens-knapp
10. Spray
11. Høypresisjonstopp
12. Såle
13. Fyllehull
14. Temperaturskive
15. Bakre deksel

DAMPKRAFT, KONSENTRERT INNOVASJON...

Steamforce er et lite og hendig strykejern som tilbyr både kraft og ytelse takket være den kompakte dampgeneratoren som er innebygget i strykejernet. Fordi Steamforce har en enestående dampgenereringskapasitet på **220 g/min** og variabel dampkapasitet på **opp til 50g/min**, kan strykejernet presse **opp til 35 % mer damp** inn i fibrene i stoffet du stryker**. Det er denne ekstra dampmengden som ligger bak hemmeligheten med å oppnå perfekt stryking og langvarige resultater.

Bevegelsessensoren er et intelligent system som stopper dampen midlertidig når strykejernet ikke beveges - selv når det er plassert horisontalt. Takket være denne funksjonen, unngår du å sløse vekk damp når du flytter på tøyet!

FØR FØRSTE GANGS BRUK

VIKTIG Før du gjør noe annet, må du fjerne klistremerket som er sitter på siden av strykejernet **fig. 1**

OBS! Før du tar jernet i bruk for første gang i dampposisjon, er det anbefalt å fjerne strykejernet fra tøyet og trykke flere ganger på dampknappen med jernet i horisontal stilling. Trykk også flere ganger på knappen for dampskudd uten å bruke strykejernet på stryketøyet. Når strykejernet brukes for første gang, kan det oppstå litt røyk og lukt. Dette er ikke skadelig, og vil raskt forsvinne uten å ha noen innvirkning på bruken av jernet. Ved første gangs bruk kan du oppdage at små partikler kommer ut av sålen. Dette er en del av produksjonsprosessen og er ikke skadelig for dine plagg. Det vil forsvinne etter noen gangers bruk. Du kan akselerere prosessen ved å bruke selvrensfunksjonen (**fig.13a - 13b**) og riste jernet lett.

NO

HVILKET VANN SKAL BRUKES?

Bruk kranvann inntil en hardhetsgrad på 17° dH (= tysk vannhardhet).

Dersom vannet er hardere anbefaler vi en blanding av 50 % vann fra kranen og 50 % destillert vann.

VIKTIG Bland ikke annet i vanntanken og bruk ikke vann fra tørketromler, parfymert eller bløtnet vann, vann fra kjøleskap, batterier, kjøleanlegg, rent destillert vann eller regnvann. Disse vanntypene inneholder organiske avfallsstoffer eller mineralske partikler som konsentrerer seg med varmen og kan medføre spruting, brune renner eller at apparatet slites tidlig.

BRUK

1 • Fylle vanntanken











- Koble fra strykejernet før du fyller vanntanken **fig.2**.
- Sett temperaturskiven **fig.3** på posisjon (Min.)
- Åpne fyllehullet **fig.4**. Fyll vann opptil max.-merket **fig.5**. Lukk fyllehullet og sett strykejernet tilbake til loddrett stilling.
- Du kan koble til strykejernet. **fig.6**

2 • Stille inn stryketemperaturen

Strykejernet er utstyrt med funksjonen Autosteam som automatisk justerer dampmengden og temperaturen basert på den valgte tekstiltypen slik at du oppnår de beste resultatene.

På termostatskiven velger du tekstiltypen som skal strykes. For å oppnå de beste resultatene har det blitt forhåndsdefinert en bestemt posisjon for hver tekstil. Denne posisjonen er merket på skiven.

Du kan også stille inn strykejernet basert på de internasjonale temperaturmålene • • • • •. Sørg for at termostatskiven settes på disse merkene. Når strykejernet er tilstrekkelig varmt, slukkes termostatlyset **fig.7**. Du kan sette i gang med strykingen.

	TEKSTIL	TERMOSTAT	TERMOS TATLYS	STRYKE ETIKETT
	Nylon (syntetiske fibere, f.eks. viskose, polyester)		NYLON	
	Silke		SILK	
	Ull		WOOL	
	Bomull		COTTON	
	Lin		LINEN	

VIKTIG Jernet bruker lenger tid på å avkjøles enn det bruker på å varme opp. Vi anbefaler at du begynner å stryke finvask på laveste temperatur. For tøy med flere fibere bør du velge temperaturen som er tilpasset det mest ømfintlige stoffet. Når strykejernet varmes opp først gang, må du vente til den andre gangen termostatlampen slukker. Den innstilte temperaturen er da nådd, og du kan begynne å stryke klærne.

RÅD Spray alltid stivelse på vrangsidan av tøyets som skal strykes.

3 • Stryke uten damp

Still strykejernet til  for å stryke uten damp. Tørrstryking er ideelt for fint tøy eller en perfekt finish.

4 • Stryke med damp (Autosteam & Steamforce)

Still strykejernet til  for dampstryking. Strykejernet er utstyrt med en integrert, kompakt damppumpe som presser 35 % mer damp i stoffet. Dampmengden og temperaturen justeres automatisk til valgt stofftype.

5 • Dampskudd (fra en temperatur på **)

Trykk på dampstøt-knappen for å generere en kraftig dampstrut som er konsentrert ved spissen fig. 8. Denne presisjonsspruten gjør at damp konsentreres like foran strykejernet for å fjerne gjenstridige rynker. Vent noen sekunder etter hvert støt før du trykker på knappen igjen.

VIKTIG Vent 4 sekunder mellom hvert skudd og vent på at dampskuddet har stanset helt før strykejernet settes tilbake på hælen.

6 • Loddrett dampskudd (fra en temperatur på **)

Hold strykejernet i loddrett stilling og trykk på knappen for å glatte ut hengende tøy, laken osv. fig.9. Vent noen sekunder etter hvert støt før du trykker på knappen igjen.

VIKTIG Sikt aldri mot personer eller dyr med dampstrålen.

RÅD For å unngå å brenne ømfintlige tekstiler bør strykejernet holdes ca. 10 - 20 cm fra stoffet.

7 • Spray

Trykk på sprayknappen for å fukte et gjenstridig område fig. 10. Du kan bruke sprayfunksjonen ved en hvilken som helst temperatur.

8 • Antidrypp-system

Det forhindrer at vann drypper ut av strykesålen når temperaturen er for lav.

9 • Auto Off funksjon

- Av sikkerhetsgrunner bryter det elektroniske systemet strømmen, og autostop-lyset
 - blinker fig.11 når:
 - Strykejernet står på hælen og ikke brukes i over 8 minutter
 - Strykejernet ligger flatt eller på siden i over 30 sekunder
- For å starte opp strykejernet på nytt flytter du det litt inntil varsellysene slutter å blinke.

ETTER STRYKINGEN

10 • Tømme strykejernet

Koble fra strykejernet fig.2 Tøm ut resten av vannet fig.12.

Sett temperaturskiven fig.3 på posisjon Min. Still strykejernet i stillingen  for tørrestryking.

11 • Oppbevare strykejernet

La strykejernet bli kaldt før du vikler strømledningen rundt hælen. Oppbevar strykejernet stående på hælen på et tørt og sikkert sted fig. 14.

VIKTIG Ikke vikle strømledningen rundt en varm strykesåle. La aldri strykejernet bli stående på sålen.

RENGJØRING OG VEDLIKEHOLD

NO

Trekk ut støpselet fra veggkontakten før du utfører vedlikehold eller renser strykejernet.

12 • Antikalk-system

Strykejernet inneholder en antikalkpatron som reduserer mye av kalkansamlingen. Strykejernet levetid øker dermed betraktelig.

Antikalkpatronen er en fast del av vanntanken og det er ikke nødvendig å bytte den ut.

13 • Rengjøre strykejernet

Etter strykejernet er nedkjølt, bør du tørke av det med en fuktig klut eller svamp. Du kan bruke et rengjøringsmiddel med skurevirkning.

Bruk eventuelt ROWENTA rengjøringssett ZD100 D1. Etter at strykesålen er rengjort, bruker du strykejernet selvrenefunksjon til å fjerne rester av rengjøringsmiddelet fra dampullene.

RÅD Kjør en selvrene SELF CLEAN omtrent annenhver uke.

14 • Self Clean (forlenger levetiden)

VARSEL: Ikke bruk avkalkingsmidler selv om disse selges for dampstrykejern. De vil skade strykejernet for alltid.

Selvrenefunksjonen skyller urenheter og kalkpartikler ut av dampkammeret.

1. Fyll vanntanken med ubehandlet vann fra springen opptil max.-merket og varm strykejernet opp til temperatur . Slå av strykejernet.
2. Koble fra strykejernet og hold det i vannrett posisjon over vasken.
3. Trykk på selvreneknappen i ett minutt fig.13a–13b og rist strykejernet varsomt: det begynner å utvikle ytterligere damp. Etter noen sekunder vil vann komme ut av sålen og skylle urenheter og kalkpartikler ut av dampkammeret.
4. Koble til strykejernet og la det varme opp igjen. Vent til resten av vannet har dampet bort.
5. Koble fra jernet og la det avkjøle seg fullstendig. Når strykejernet er kjølig, kan sålen tørkes av med en fuktig klut.

VIKTIG Bruk aldri antikalkprodukter. Det risikerer å skade overflaten på damprommet og ødelegge dampstrålen.

MULIGE PROBLEMER

Problem	Årsak	Løsning
Jernet er tilkoblet, men sålen forblir kald eller varmes ikke opp.	Ingen strøm.	Sjekk om støpselet er riktig satt inn i kontakten eller prøv å bruke en annen kontakt.
	Temperaturen er innstilt for lavt.	Sett termostaten på ønsket posisjon.
	Automatisk slukking av jernet er aktivert.	Flytt på strykejernet.
Termostatlyset tennes og slukkes	Det er normalt.	Når termostatlyset tennes og slukkes, varmes strykejernet opp.
Dampen kommer ikke ut eller mengden damp er utilstrekkelig.	Temperaturen er stilt inn for lavt.	Vri termostatbryteren til dampområdet. 
	Ikke tilstrekkelig vann i tanken.	Fyll vanntanken.
	Antidrypp er aktiv (avsn. "8").	Vent til sålen har nådd den ønskede temperaturen.
Brune renner kommer gjennom hullene i sålen og farger av på tøyet.	Eventuelle urenheter i damprommet/sålen.	Foreta en selvrengrensing og rengjør deretter strykejernet.
	Bruk av kjemiske avkalkingsmidler, parfymerte eller duftende tilsetningsstoffer.	Ikke tilføy avkalkingsmidler, parfymerte eller duftende tilsetningsstoffer til vannet i vanntanken. Bruk selvrengrensingsfunksjonen og rens strykejernet hvis du har brukt disse produktene.
	Lo fra tøyet har samlet seg i hullene i strykesålen og blitt brent.	Rens sålen med en ikke-metallisk svamp.
	Klærne dine er ikke ordentlig skylt, eller du har strøket et nytt plagg før det har blitt vasket.	Sørg for at tøyet er godt skylt.
	Det er brukt stivelse.	Eventuell stivelse skal alltid sprøytes på baksiden av tekstilene.
	Det er brukt feil type vann.	Bruk rent kranvann eller en blanding av kranvann og destillert vann i forholdet 1:1.
	Vannet renner ut av sålen.	Bruk av stivelse. Temperaturen på sålen er for lav eller for hyppig bruk av dampskudd.

Hvis du ikke klarer å finne årsaken til en feil kan du henvende deg til et offisielt godkjent kundesenter for ROWENTA.

Adressene står i den vedlagte listen over kundesentre.

Les mer om andre råd og tips på vår hjemmeside:

www.rowenta.com.

Med forbehold om endringer!

TURVALLISUUSOHJEITA

- Lue nämä ohjeet huolella ja säilytä ne myöhempää käyttöä varten.
- Älä koskaan jätä laitetta ilman valvontaa, jos siinä on virta päällä tai jos se ei ole jäähtynyt noin 1 tuntia.
- Silitysrautaa saa käyttää ja säilyttää tasaisella, vakaalla ja kuumuutta kestäväällä pinnalla.
- Kun laitat silitysraudan alustalle, varmista, että pinta, jolle sen asennat, on vakaa.
- Irrota laite sähköverkosta ennen vesisäiliön täyttöä tai huuhtelua, ennen puhdistamista ja käytön jälkeen.
- Lapsia on pidettävä silmällä, jotta he eivät leiki laitteella.
- Pidä silitysraudan sähköjohto aina poissa alle 8-vuotiaiden lasten ulottuvilta, kun raudassa on virtaa tai rauta on jäähtymässä.
- Tätä laitetta saavat käyttää yli 8-vuotiaat lapset ja sellaiset henkilöt, joiden fyysiset tai henkiset kyvyt ovat heikentyneet tai joilla ei ole kokemusta tai tietoja, jos he ovat saaneet opastusta laitteen turvallisessa käytössä ja he ymmärtävät siihen liittyvät vaarat.
- Lapset saavat käyttää ja hoitaa laitetta vain aikuisten valvonnassa.
- Laitetta ei pidä käyttää jos se on pudonnut, se on selvästi vaurioitunut, vuotaa tai siinä on muuta toiminnallista vikaa. Älä koskaan pura laitetta. Tarkistuta se valtuutetussa huollossa vaaran välttämiseksi.
-  Tällä merkillä varustetut pinnat ja pohjalevy tulevat hyvin kuumiksi laitteen käytön aikana. Älä koske näihin pintoihin, ennen kuin silitysrauta on jäähtynyt.
- Jos laitteen sähköjohto on vaurioitunut, se on välittömästi vaihdettava uuteen valtuutetussa huoltopisteessä, jotta välttyttäisiin vaaratilanteelta.

TÄRKEITÄ SUOSITUKSIA

- Sähköverkon jännitteen täytyy vastata silitysraudan jännitettä (220-240V). Kytke silitysrauta aina maadoitettuun pistokkeeseen. Väärään jännitteeseen kytkettynä laite voi vaurioitua peruuttamattomasti eikä takuu ole tällöin voimassa.
- Jos käytät jatkojohtoa, varmista, että sen luokittelu on oikea (16A), se on maadoitettu ja johto on kierretty täysin auki.
- Älä irrota laitetta sähköverkosta vetämällä johdosta.
- Älä koskaan upota silitysrauta veteen tai muuhun nesteeseen. Älä pidä sitä vesihanan alla.
- Älä koskaan kosketa sähköjohtoa silitysraudan pohjalevyllä.
- Laite muodostaa höyryä, joka voi aiheuttaa palovammoja erityisesti, jos silität laudan nurkkaosassa.
- Älä koskaan osoita höyryä suoraan ihmisiä tai eläimiä kohti.
- Sinun turvallisuutesi vuoksi tämä laite täyttää siihen sovellettavat standardit ja määräykset (matalajännite-, sähkömagneettinen yhteensopivuus-, ympäristödirektiivit).
- Tämä tuote on suunniteltu käytettäväksi vain kotona. Kaikki kaupallinen tai virheellinen käyttö tai näiden ohjeiden laiminlyöminen kumoaa takuun, eikä valmistaja kanno mitään vastuuta.



EDISTÄKÄÄMME YMPÄRISTÖNSUOJELUA!

- ① Laite on valmistettu monista käyttökelpoisista ja kierrätettävistä materiaaleista.
- Toimita se keräyspisteeseen tai valtuutettuun huoltokeskukseen, jotta se käsitellään asianmukaisesti.

Säilytä nämä ohjeet

KUVAUS

1. auto off
2. Höyrypainike
3. Höyry ON  / höyry OFF 
4. Johto
5. Kädensija
6. Spray-näppäin
7. Termostaatin kontrollivalo
8. Vesisäiliö
9. Self clean -puhdistusnäppäin
10. Spray
11. Kärki tarkkaan silitykseen
12. Alusta
13. Täyttöaukko
14. Lämpötilansäätö
15. Takakansi

STEAMFORCE, KESKITETTYÄ INNOVAATIOTA...

Pienikokoisessa Steamforcessa yhdistyy voima ja suorituskyky kompaktin raudan sisään rakennetun höyrygeneraattorin ansiosta. Vertaansa vailla oleva höyryn muodostamiskapasiteetin ansiosta, joka on jopa **220g/min** ja vaihteleva höyry **jopa 50g/min**, Steamforce syöttää **jopa 35% lisää höyryä** kankaan kuituihin**. Tämä lisähöyry kankaan ytimessä on täydellisen silityksen ja pitkään kestävien tulosten salaisuus.

Liikeanturi on älykäs järjestelmä, joka pysäyttää höyrytoiminnon väliaikaisesti, kun silitysrauta ei liikuteta ja jopa silloin, kun silitysrauta asetetaan vaakasentoon. Tämä kytkee höyrytoiminnon pois päältä vaatteiden käsittelyn ajaksi!

ENNEN ENSIMMÄISTÄ KÄYTTÖKERTAA

TÄRKEÄÄ Ennen kuin teet mitään muuta, irrota tarra sivulla **fig.1**

HUOMIO! Kun käytät silitysraudan höyrytoimintoa ensimmäistä kertaa, kehotamme antamaan raudan toimia hetken vaakasennossa

ilman kangasta. Paina samalla lisähöyrypainiketta useita kertoja.

Ensimmäisillä käyttökertoilla silitysraudasta saattaa lähteä savua tai hajua.

Tämä ei kuitenkaan ole vaarallista ja lakkaa pian.

Ensimmäisellä käyttökerralla voi havaita, että pieniä hiukkasia tulee ulos

pohjalevystä. Tämä on osa valmistusprosessia eikä se ole haitallista vaatteille.

Se häviää muutaman käyttökerran jälkeen. Sinä voit nopeuttaa tätä käyttämällä itsepuhdistustoimintoa (**fig.13a - 13b**) ja ravistamalla rautaa kevyesti.

FI

MILLAISTA VETTÄ TULISI KÄYTTÄÄ?

Käytä vesijohtovettä.

TÄRKEÄÄ : Älä lisää vesisäiliön sisältöön mitään, älä käytä huuhteluainetta, hajustettua tai pehmenneetä vettä, jääkaappien sulatusvettä, akkuvettä, ilmastointilaitteiden vettä. Näissä vesissä on orgaanisia jäämiä tai mineraalijäämiä, jotka tiivistyvät lämmön vaikutuksesta ja voivat aiheuttaa roiskeita, ruskeita läikkiä ja laitteen enneaikaista kulumista.











KÄYTTÖ

1 • Täytä säiliö

- Ennen vesisäiliön täyttöä rauta on irrotettava sähköverkosta, **fig.2**.
- Säädä lämpötilan valitsin **fig.3** asentoon (Min.)
- Avaa täyttöaukko **fig.4**. Täytä rauta vedellä maksimimerkkiin saakka, **fig.5**. Sulje täyttöaukko ja laita rauta takaisin vaakasentoon.
- Voit kytkeä raudan sähköverkkoon. **fig.6**

2 • Säädä silityslämpötila

Rauta on varustettu Autosteamin -toiminnolla, joka säätää automaattisesti höyryn määrän ja lämpötilan valitun kankaan mukaan, jotta silitystulos olisi optimaalinen. Valitse silityttävä kangas termostaattilla. Täydellisen tuloksen saavuttamiseksi kullekin kankaalle on säädetty valmiiksi optimaalinen asento. Tämä asento on merkitty valitsimeen. Voit säätää rautasi myös kansainvälisillä lämpötila-arvoilla • • • • •. Varmista, että termostaatin rengas on säädetty näihin asetuksiin. Kun rauta saavuttaa halutun lämpötilan, termostaatin ilmaisin sammuu **fig.7**. Voit aloittaa silityksen.

	KANGAS	TERMOSTAATTI	TERMOSTAATIN ILMAISIN	SILITYSM ERKINTÄ
	Nylon (synteettiset kuidut, esim. viskoosi, polyesteri)		NYLON	
	Silkki		SILK	
	Villa		WOOL	
	Puuvilla		COTTON	
	Pellava		LINEN	

TÄRKEÄÄ Raudan jäähtyminen kestää pidempään kuin sen lämpiäminen. Suosittelemme, että aloitatte silittämällä arkoja kankaita minimilämpötilassa. Silittäessä useista materiaaleista valmistettuja vaatteita on käytettävä arimman materiaalin vaatimaa lämpötilaa. Kun lämmität rautaa ensimmäistä kertaa, odota, että termostaatin merkivalo sammuu toisen kerran. Tällöin säädetty lämpötila on saavutettu ja voit alkaa silittää.

NEUVOJA Suihkuta tärkeiä ainoita silittävien kankaiden kääntöpuolelle.

3 • Silitä ilmanhöyryä

Säädi rauta arvoon  silittäessäsi ilman höyryä, se on ihanteellinen aruille kankaille.

4 • Höyrysilitys (Autosteam & Steamforce)

Kytke silitysraudan  höyrysilitystoiminto päälle. Silitysraudassa on integroitu pienikokoinen höyrykehitin, joka suihkuttaa tekstiileihin jopa 35 % enemmän höyryä. Höyryn laatu ja lämpötila säätyvät automaattisesti valitun kankaan mukaan.

5 • Höyryn suihkutus (alkaen lämpötilasäädöstä ●●)

Paina höyrysuikkuvalitsinta saadaksesi voimakkaan päähän keskittyvän höyrysuikun fig.8. Tämä tarkka ja tiivis höyrysuikkaus etuosassa poistaa hankalat rypyt. Odota muutama sekunti jokaisen suihkauksen välillä ennen valitsimen painamista uudelleen.

TÄRKEÄÄ Noudata 4 sekunnin aikaväliä jokaisen painalluksen välillä ja odota, että höyryn suihkutus lakkaa kokonaan ennen raudan laittamista alustalle.

6 • Pystysuora höyrysuikku (alkaen lämpötilasäädöstä ●●)

Pidä silitysrauta pystysuorassa ja paina valitsinta silittääksesi ripustetut vaatteet, verhot yms. fig.9. Odota muutama sekunti jokaisen suihkauksen välillä ennen valitsimen painamista uudelleen.

TÄRKEÄÄ Älä suuntaa höyrysuikku ihmisiä tai eläimiä kohti.

NEUVO Jotta arat kankaat eivät pala, niiden on oltava noin 10 – 20 cm:n päässä raudasta.

7 • Spray

Paina suihkausvalitsinta kostuttamaan hankalat rypyt fig.10. Voit käyttää suihkaustoimintoa kaikissa lämpötiloissa.

8 • Tippumisen estojärjestelmä

Se estää veden tippumisen pohjalevystä, kun lämpötila on liian matala.

9 • Automaattinen virrankatkaisu – toiminto

- Oman turvallisuutesi vuoksi elektroninen järjestelmä katkaisee virran ja autostop-merkkivalo • vilkkuu, fig.11, kun:
 - Rauta on kannallaan liikkumatta yli 8 minuutin ajan
 - Rauta on vaakasuorassa pohjallaan tai kallellaan liikkumatta yli 30 sekunnin ajan
- Raudan käynnistämiseksi uudestaan sitä on liikautettava varovasti, kunnes varoitusvalo lakkaa vilkkumasta.

SILITYKSEN JÄLKEEN

10 • Tyhjennä rauta

Irrota rauta sähköverkosta, fig.2 Kaada loppuvesi pois, fig.12.

Säää lämpötilavalitsin, fig.3, asentoon Min. Säää rauta kuiva-asentoon .

11 • Laita rautasi säilytykseen

Anna laitteen jäähtyä ennen kuin kierrät johdon kannan ympärille. Säilytä rautaa kuivassa ja turvallisessa paikassa fig.14.

TÄRKEÄÄ Älä kierrä johtoa kuumen pohjalevyn ympärille. Älä koskaan säilytä rautaa pohjalevyn päälle.

HOITO JA PUHDISTUS

Irrota pistoke seinäpistorasiasta ja anna raudan jäähtyä ennen hoitoa ja puhdistusta.

12 • Kalkkikarstan poistojärjestelmä

Silitysraudassa on kalkinpoistopatruuna, joka vähentää kalkkikarstan muodostumista. Silitysraudan käyttöikä kasvaa huomattavasti.

Kalkinpoistopatruuna on vesisäiliön kiinteä osa eikä sitä tarvitse vaihtaa.

13 • Puhdista rauta

Kun laite on jäähtynyt, pyyhi rautaa kostealla kankaalla tai sienellä. Voit käyttää hankaamatonta puhdistusainetta.

Vaihtoehtoisesti voit käyttää ROWENTAN puhdistuspakettia ZD100 D1. Kun olet puhdistanut pohjalevyn, käytä automaattipuhdistusta poistamaan puhdistusaineen jäämät höyryaukoista.

TÄRKEÄÄ Älä käytä teräviä tai naarmuttavia tuotteita puhdistaessasi pohjaa tai laitteen muita osia.

14 • Self Clean (pidempää käyttöikä varten)

VAROITUS: Älä käytä kalkinpoistoaineita, vaikka niitä mainostettaisiin höyryraudoille sopiviksi. Ne vahingoittavat rautaa peruuttamattomasti.

Self Clean -puhdistustoiminto huuhtelee lian ja kalkkikarstahiukkaset höyrykammiosta.

1. Täytä vesisäiliö puhtaalla hanavedellä maksimimerkkiin saakka ja kuumenna rauta lämpötilaan **•••**. Sammuta höyry.
2. Irrota rauta sähköverkosta ja pitele sitä vaakatasossa pesualtaan yläpuolella.
3. Laita automaattipuhdistuspainiketta 1 minuutin ajan fig.13a-13b ja ravista rautaa varovasti: höyryä alkaa muodostua. Muutama sekunnin kuluttua vettä tulee pohjasta ulos huuhdellen lian ja kalkkikarstahiukkaset höyrykammiosta.
4. Kytke rauta sähköverkkoon ja anna sen lämmitä uudestaan. Odota, että loppuvesi on haihtunut.
5. Irrota rauta sähköverkosta ja anna raudan jäähtyä. Kun pohjalevy on jäähtynyt, sen voi pyyhkiä kostealla kankaalla.

NEUVO Tee SELF CLEAN -puhdistus noin joka toinen viikko. Jos vesi on hyvin kovaa, tee se joka viikko.

MAHDOLLISIA ONGELMIA

Ongelma	Syy	Ratkaisu
Silitysrauta on kytketty verkkoon, mutta pohja on edelleen kylmä tai ei lämmitä.	Ei virransyöttöä.	Tarkista, että pistoke on kunnolla pistorasiassa tai koeta kytkeä laite toiseen pistorasiaan.
	Lämpötilan säätö liian matalalla.	Säädä termostaatti haluttuun asentoon.
	Automaattinen elektroninen sammutus on aktivoitu.	Liikuta rautaa.
Termostaatin ilmaisinvalo syttyy ja sammuu.	Normaalialia.	Kun termostaatin ilmaisinvalo syttyy ja sammuu, rauta lämpiää.
Höyryä ei tule tai sen määrä on liian pieni.	Lämpötilavalitsin on säädetty liian matalalle.	Käännä lämpötilaohjaus höyryalueelle.
	Vesisäiliössä ei ole tarpeeksi vettä.	Täytä vesisäiliö.
	Anti-Drip ei ole käytössä(kappale "8").	Odota, että pohja saavuttaa oikean lämpötilan.
Pohjan aukoista tulee ruskeita rantuja, jotka likaavat kankaan.	Höyrykammiossa /pohjassa mahdollisesti jäämiä.	Tee automaattinen puhdistus ja puhdista rauta normaalisti.
	Käytät kemiallisia kalkinpoistoaineita tai hajustinlisäaineita.	Älä lisää vesisäiliöön kalkinpoistoaineita tai hajustinlisäaineita. Käytä Self Clean –toimintoa ja puhdista rauta, jos olet käyttänyt em. aineita.
	Pohjan aukoihin on kerääntynyt kankaan kuituja, jotka hiiltäytyvät.	Puhdista alusta sienellä, älä kuitenkaan käytä metallista sientä.
	Vaatetta ei ole huuhdeltu riittävän hyvin tai olet silittänyt uutta vaatetta ennen sen pesemistä.	Varmista, että pyykki on huuhdeltu kunnolla.
	Käytetään tärkkiä.	Suihkuta tärkki aina kankaan nurjalle puolelle.
	Ei käytetä oikeantyyppistä vettä.	Käytä pelkkää vesijohtovettä tai vesijohtoveden ja tislattua vettä suhteessa 1:1.
	Vesi tulee ulos pohjasta.	Käytät tärkkiä Lämpötila on liian matala ja höyryvalitsimen käyttö liian usein toistuvaa. Suihkuta tärkki aina kankaan kääntöpuolelle ja puhdista rauta. Laita termostaatti haluttuun asentoon ja jätä pidempi väli höyrysuihkujen välille.

Jos et onnistu määrittämään vian syytä, voit kääntyä valtuutetun ROWENTA-jälleenmyyntipalvelun puoleen. Osoitteet löydät oheista jälleenmyyntipalvelulistasta. Muita neuvoja ja vinkejä saat kotisivuiltamme: www.rowenta.com.

Varaamme oikeuden tehdä muutoksia!

SIKKERHEDSANVISNINGER

- Læs venligst denne betjeningsvejledning omhyggeligt og opbevar den.
- Efterlad aldrig strygejernet uden opsyn, når stikket er sat i, eller så længe det ikke har kølet af i ca. 1 time.
- Strygejernet bør anvendes og placeres på en flad, stabil og varmebestandig flade.
- Når strygejernet stilles på soklen, skal du sikre dig, at soklen er anbragt på en stabil flade.
- Tag altid strygejernets stik ud før opfyldning eller skylning af vandbeholderen, før rengøring og efter hver brug.
- Børn skal være under opsyn for at sikre, at de ikke leger med apparatet.
- Hold strygejernet og dets ledning uden for rækkevidde af børn under 8 år, når det er tændt eller køler af.
- Dette apparat kan benyttes af børn fra 8 år og opefter, og af personer med nedsatte fysiske, sensoriske eller mentale evner eller manglende erfaring og viden, hvis de overvåges eller har fået instruktion i sikker brug af apparatet, og forstår de dermed forbundne farer.
- Rengøring og brugervedligeholdelse må ikke udføres af børn uden overvågning.
- Apparatet må ikke bruges, hvis det har været tabt på gulvet, hvis det har synlige skader, hvis det lækker eller ikke fungerer korrekt. Skil aldrig strygejernet ad. Få det undersøgt på et autoriseret serviceværksted for at undgå farer.
-  Overfladerne mærket med dette tegn og strygesålen bliver meget varme under brugen af apparatet. Rør ikke ved disse flader, før strygejernet har kølet af.
- Hvis el-ledningen er beskadiget, skal den udskiftes af en autoriseret serviceforretning for at undgå fare.

VIGTIGE ANBEFALINGER

- El-installationens spænding skal svare til strygejernets (220-240V). Tilslut altid strygejernet til en stikkontakt med jordforbindelse. Forkerte tilslutninger kan forårsage uoprettelige skader på strygejernet og annullerer garantien.
- Hvis du benytter en forlængerledning, skal du sikre dig, at dens spænding er korrekt (16A), har jordforbindelse og er helt udrullet.
- Tag ikke strygejernets stik ud ved at trække i ledningen.
- Nedsæk aldrig dampstrygejernet i vand eller nogen anden væske. Hold det aldrig under vandhanen.
- Lad aldrig strygejernets sål røre ved el-ledningen.
- Apparatet udsender damp, som kan forårsage forbrændinger, især når du stryger tæt på kanten af strygebrættet.
- Ret aldrig dampen mod personer eller dyr.
- Af hensyn til din sikkerhed er dette apparat i overensstemmelse med gældende standarder og forskrifter (Direktiver om lavspænding, Elektromagnetisk kompatibilitet, Miljøbeskyttelse).
- Dette strygejern er kun beregnet til brug i en almindelig husholdning. Fabrikanten fraskriver sig ethvert ansvar og garantien bortfalder i tilfælde af en brug, der ikke er i overensstemmelse med denne brugsanvisning.





VI SKAL ALLE VÆRE MED TIL AT BESKYTTE MILJØET!

- ① Apparatet indeholder mange materialer, der kan genvindes eller genbruges.
- Bring det til et specialiseret indsamlingscenter for genbrug eller et autoriseret serviceværksted, når det ikke skal bruges mere.

Gem denne brugsanvisning

APPARATBESKRIVELSE

1. Auto off
2. Skud med dampknap
3. Damp TIL  / Damp FRA 
4. Ledning
5. Håndtag
6. Sprayknap
7. Kontrollampe for termostat
8. Vandbeholder
9. Knap til selvrensning
10. Spray
11. Markeret spids
12. Strygesål
13. Påfyldningsåbning
14. Temperaturskive
15. Dækplade bag

STEAMFORCE, KONCENTRERET INNOVATION...

Selv om den ikke fylder meget, byder Steamforce på både effekt og ydelse, takket være den kompakte dampgenerator, som er bygget ind i strygejernets. Dampkapaciteten på **220g/min** er uden sidestykke og den variable dampydelse er på **op til 50g/min**, så Steamforce sender **op til 35% mere damp** ind i fibrene på det stof du stryger**. Denne ekstra damp, som trænger dybt ind i stoffet, er en af hemmelighederne ved perfekte og langvarige resultater når du stryger.

Bevægelsessensoren er et intelligent system, som midlertidigt afbryder udsendelsen af damp, når strygejernets ikke bevæges; selv når det er placeret vandret. Denne funktion eliminerer udsendelsen af spildt damp, mens du håndterer tøjet !

IBRUGTAGNING

VIGTIGT Før du gør noget som helst andet, skal du fjerne mærkatet på siden **fig.1**
ADVARSEL! Før strygejernets tages i brug første gang til dampstrygning, anbefales det at lade det virke i nogle sekunder i vandret position væk fra strygetøjet.
Dampskudsknappen benyttes flere gange på samme måde.
De første gange strygejernets benyttes, kan der forekomme lidt røg og lugt.
Dette fænomen er helt ufarligt for brugeren og vil hurtigt forsvinde igen.
Ved første brug vil du måske bemærke, at der kommer små partikler ud af sålen.
Dette er en del af fremstillingsprocessen og er ikke skadeligt for hverken dig eller tøjet. Fænomenet forsvinder efter et par ganges brug. Du kan fremskynde dette ved at benytte selvrensningsfunktionen (**fig13a - 13b**) og ryste strygejernets forsigtigt.

DA

HVILKEN SLAGS VAND SKAL DER BRUGES ?

Der kan anvendes rent postevand med en hårdhed på op til 17 °dH (= tysk hårdhed). Hvis vandet er hårdere, anbefaler vi, at det blandes med destilleret vand i blandingsforholdet 1:1.

Tilsæt ikke noget til vandbeholderens indhold.

Brug ikke vand fra tørretumblere, parfumeret eller blødgjort vand, vand fra køleskabe, vand fra batterier, vand fra klimaanlæg, rent destilleret vand eller regnvand. Disse typer vand indeholder organisk affald eller mineralske elementer, som kan forårsage udspyning, brune udløb eller for tidligt slid af apparatet.

FORBEREDELSE

1 • Fyld vandbeholderen op

- Tag apparatets stik ud, før vandbeholderen fyldes med vand **fig.2**.
- Stil temperaturskiven **fig.3** på position (Min.).
- Luk op for påfyldningsåbningen **fig.4**. Fyld vand i op til max. mærket **fig.5**. Luk for påfyldningsåbningen og stil strygejernets i vandret position igen.
- Nu kan strygejernets stik sættes i. **fig.6**.











2 • Indstilling af strygetemperatur

Strygejernets er udstyret med funktionen Autosteam, som automatisk justerer mængden af damp og temperaturen i forhold til det valgte stof for et optimalt resultat.

Vælg det stof, der skal stryges, på termostatskiven. En optimal position for hvert stof er blevet defineret på forhånd for at opnå et perfekt resultat. Denne position er afmærket på skiven.

Man kan også indstille strygejernets på baggrund af de internationale temperaturmålinger • • • • •

Sørg for at termostatskiven er placeret på disse indstillinger. Når strygejernets har nået den ønskede temperatur, slukker termostats lampen **fig.7**. Nu kan du begynde at stryge.

	STOF	TERMOSTAT	TERMOSTAT ANGIVELSE	STRYGE- MÆRKE
	Nylon (syntetiske fibre, f.eks. viskose, polyester)		NYLON	
	silke		SILK	
	uld		WOOL	
	bomuld		COTTON	
	linned		LINEN	

Ved opvarmning af et koldt strygejern skal du vente, til kontrollampen er slukket to gange. Først derefter er den indstillede temperatur nået. Hvis man stryger stof lavet af forskellige fibre, skal man indstille strygetemperaturen på de mest sarte fibre. Første gang det kolde strygejern varmes op, skal du vente indtil termostatsens indikator slukkes for anden gang. Derefter er den indstillede temperatur opnået, og du kan begynde at stryge.

Spray altid stivelse på bagsiden af stoffet.

3 • Tørstrygning

Sæt strygejernet på  for at stryge uden damp, hvilket er ideelt til finvask eller perfekt finish.

4 • Dampstrygning (Autosteam & Steamforce)

Tænd strygejernet på  for at stryge med damp. I strygejernet er indbygget en kompakt dampgenerator, som trykker op til 35% mere damp ind i stoffet. Dampmængden og temperaturen justeres automatisk i forhold til det valgte stof.

5 • Dampskud (fra og med temperaturindstilling ●)

Tryk på knappen dampskud for at udløse en kraftig, koncentreret dampstråle ved spidsen fig.8. Dette præcise dampskud skaber en ekstra høj koncentration af damp ved fronten, så du kan fjerne genstridige folder. Vent et par sekunder mellem hvert skud, før du trykker på knappen igen.

Overhold et interval på 4 sekunder mellem hvert tryk, og vent til der ikke kommer mere damp ud, før strygejernet stilles tilbage på soklen.

6 • Lodret dampskud (fra og med temperaturindstilling ●)

Til behandling af hængende klædningsstykker, gardiner osv fig.9 som er blevet krøllede, skal du holde strygejernet lodret og trykke på dampskuds-knappen. Vent et par sekunder mellem hvert skud, før du trykker på knappen igen.

Ret ikke dampstrålen mod personer eller dyr, og stryg ikke klædningsstykker, som bæres på kroppen.

For at undgå at brænde sarte stoffer skal de være i en afstand på 10 til 20 cm fra strygejernet.

7 • Spray

Tryk på spray-knappen for at fugte vanskelige folder **fig.10**. Du kan bruge spray-funktionen ved enhver temperatur.

8 • Drypstop-system

Det forhindrer, at vand drypper ud fra strygesålen, når temperaturen er for lav.

9 • Automatisk sluk-funktion

- Af sikkerhedsmæssige årsager afbryder det elektroniske system spændingen og autostop lampen blinker **fig.11**, når:

- strygejernets har stået på sin hæl i over 8 minutter uden at blive bevæget
- strygejernets har stået på sin sål eller på siden i over 30 sekunder

For at starte strygejernet igen skal man bevæge det forsigtigt, indtil advarselampen holder op med at blinke.

EFTER STRYGNINGEN

10 • Tøm vandbeholderen

Tag apparatets stik ud **fig.2**. Hæld det resterende vand ud **fig.12**.

Stil temperaturskiven **fig.3** på position Min. Sæt strygejernet på tør position .

11 • Opbevaring

Lad apparatet køle ned, før du vikler ledningen rundt om strygesålen. Opbevar strygejernet på et tørt og sikkert sted, stående på hælen **fig.14**.

VIGTIGT Ledningen må ikke vikles rundt om den varme strygesål. Opbevar aldrig strygejernet stående på strygesålen.

VEDLIGEHOELSE OG RENGØRING

Tag stikket ud af stikkontakten, og lad strygejernet køle af inden vedligeholdelse og rengøring.

12 • Antikalk system

Den antikalkpatron som findes i strygejernet reducerer kalkophobningen betydeligt. Derved øges strygejernets levetid væsentligt. Antikalkpatronen udgør en fast bestanddel af vandbeholderen og skal ikke udskiftes.

DA

13 • Rengøring og vedligeholdelse

Når apparatet er kølet ned, tørres strygejernet af med en fugtig klud eller svamp. Der kan benyttes et ikke-slibende rengøringsmiddel.

Som et alternativ, kan rensesættet ROWENTA ZD100 D1 anvendes. Efter rengøring af strygesålen, skal du bruge Self Clean-funktionen til at fjerne rester af rengøringsmidlet fra damphullerne.

Anvend ikke skrappe eller skurende rengøringsmidler og genstande.

14 • Selvrens (for forlænget levetid)

ADVARSEL: Brug ikke afkalkningsmidler, selv om de er beregnet til dampstrygejern. De vil forårsage uoprettelige beskadigelser af strygejernet.

Selvrensfunktionen skyller snavs og kalkpartikler ud af dampkammeret.

1. Fyld vandbeholderen med ubehandlet postevand op til max. mærket og varm strygejernet op ved **•••** temperaturen. Slå dampen fra.
2. Tag strygejernets stik ud og hold det vandret op over en håndvask.
3. Tryk på self clean-knappen i 1 minut **fig.13a-13b** og ryst strygejernet forsigtigt: damp vil nu begynde at dannes. Efter få sekunder vil der løbe vand ud af strygesålen, som skyller snavs og kalkpartikler ud af dampkammeret.
4. Sæt strygejernets stik i igen for at varme det op igen. Vent indtil det resterende vand er fordampet.
5. Tag strygejernets stik ud af stikkontakten og lad det køle helt af. Når strygejernets sål er kold, kan man tørre den af med en fugtig klud.

Vi anbefaler at anvende selvrens funktionen ca. hver 14. dag. Er vandet meget kalkholdigt, er det bedre at rengøre strygejernet hver uge.

EVENTUELLE PROBLEMER OG LØSNINGER

Problem	Mulig årsag	Løsning	
Strygesålen forbliver kold eller varmes ikke op	Der er ingen strømtilførsel.	Sørg for at stikkontakten sidder ordentligt i eller prøv at sætte stikket i en anden stikkontakt.	
	Termostaten står på „0„	Sæt termostaten til det ønskede.	
	Elektronisk, automatisk stop er aktiveret.	Bevæg strygejernnet.	
Termostatens kontrollampe tænder og slukker.	Det er helt normalt.	Når termostatens kontrollampe tænder og slukker, varmer strygejernnet op.	
Det kommer ingen eller kun lidt damp.	Temperaturbetjeningen er indstillet for lavt.	Drej temperaturvælgeren til damp-området. 	
	Der er ikke vand nok i vandbeholderen.	Fyld vandbeholderen op.	
	Drypstop funktionen er aktiv (se afsnittet "8").	Vent indtil strygesålen har nået den korrekte temperatur.	
Der kommer brune udløb ud af sålens huller, som pletter tøjet.	Der er urenheder i dampkammeret eller på strygesålen.	Foretag en selvrens.	
	Der er blevet brugt kemiske afkalkningsmidler eller parfumerede tilsætningsstoffer i strygevandet.	Kom aldrig afkalkningsmidler eller parfumerede tilsætningsstoffer i vandet i vandbeholderen. Brug selvrensningsfunktionen og rengør strygejernnet, hvis ovenstående er blevet brugt.	
	Der har ophobet sig stoffibre i strygesålens huller og de har brændt sig fast.	Rengør strygesålen med en svamp uden metal.	
	Tøjet er ikke blevet rensed grundigt nok, eller du har strøget et stof, som ikke har været vasket.	Sørg for at skylle tøjet godt.	
	Du anvender stivelse.	Spray altid stivelse på bagsiden af tøjet.	
	Du anvendes ikke den rigtige type vand.	Anvend rent postevand eller en blanding af postevand og destilleret vand i forholdet 1:1.	
	Der løber vand ud af strygesålens huller.	Den valgte temperatur giver ikke mulighed for damp eller der er trykket for ofte på dampskudsknappen.	Vent længere tid mellem hvert tryk.

Kontakt et ROWENTA auktoriseret serviceværksted, hvis du ikke kan finde årsagen til fejlen.

Adresserne finder du i det vedlagte servicehæfte.

Yderligere tips finder du på vores hjemmeside: www.rowenta.com

Forbehold for ændringer!

المشكلة	السبب المحتمل	الحل
المكواة موصولة بالتيار، ولكن نعل المكواة ما يزال بارداً.	لا يوجد تيار كهربائي.	تأكد من توصيل التيار بشكل صحيح، أو حاول توصيلها بمأخذ كهربائي آخر.
	ضبط التحكم بالحرارة على درجة منخفضة جداً.	اضبط الحرارة على مستوى أعلى.
	التوقف الإلكتروني في وضعية التشغيل.	حرك المكواة
مؤشر الترموستات الضوئي يُضاء ويُطفأ.	هذا أمر طبيعي.	عندما يُضاء ويُطفأ مؤشر الترموستات، تكون المكواة في مرحلة التسخين.
لا يُبخار، أو أن البخار قليل جداً.	ضبط التحكم بالحرارة على درجة منخفضة جداً.	ارفع التحكم بالحرارة إلى منطقة البخار.
		
	الماء غير كاف في الخزان.	املأ الخزان بالماء.
	نظام منع التقيط في حالة تشغيل (الفقرة 8).	انتظر إلى أن يسخن نعل المكواة ليصل إلى مستوى الحرارة الصحيح.
خُطوط بُنية اللون تتسرب من نعل المكواة تتسبب بلطخات على القماش.	شوائب داخل غرفة البخار، أو على نعل المكواة.	استعمل وظيفة التنظيف الذاتي، ثم نظف المكواة كالعادة.
	استعمال مواد كيميائية، عطور، أو إضافات لتنعيم القماش.	لا تستعمل أية مواد كاشطة أو حارقة، العطور، أو إضافات التنعيم إلى الماء في الخزان.
	استعمل وظيفة التنظيف الذاتي، ثم نظف المكواة إذا استعملت إحدى هذه المواد.	
	بقايا من مخلفات القماش تراكمت في ثقب نعل المكواة وبدأت بالاحتراق مع كل استعمال.	نظف نعل المكواة بواسطة إسفنجة خالية من المعدن.
	لم يُغسل القماش بما فيه الكفاية أو أنك بصدد كي القماش قبل غسله.	تأكد بأن الملابس قد غُسلت بما فيه الكفاية.
	بسبب استعمال النشا.	يُرش النشا دائماً على الجهة الخلفية للقماش المعد للكي، ثم يُنظف نعل المكواة بعد الكي.
	بسبب استعمال الماء المُقطر/أو الماء الخفيف.	استعمل فقط ماء الصنبور الغير مُعالج، أو امزج نصف كمية الماء الثقيل مع الماء المُقطر. استعمل وظيفة التنظيف الذاتي.
الماء يتسرب من نعل المكواة.	الاستعمال المُفرط لزر النفط البخاري.	اترك وقتاً أكثر بين الاستعمالات.
	درجة حرارة نعل المكواة منخفضة جداً.	ضع زر التحكم بالحرارة على درجة أعلى.

ن لم تتمكن من معرفة سبب المشكلة، يرجى الاتصال بمركز روينتا المعتمد لخدمة العملاء. عناوين مراكز الخدمة مذكورة في القائمة المرفقة.

مزيد من النصائح والإرشادات تجدها في موقعنا على الإنترنت: www.rowenta.com

* هذه النشرة خاضعة للتعديل



0012-1203



7 • البخاخ

اضغط على زر البخاخ لتطبيق القماش حيث التجاعيد الصعبة شكل 10 يمكنك استعمال وظيفة البخاخ في أي مستوى للحرارة.

8 • نظام ضد التنقيط

يمنع هذا النظام تسرب الماء من نعل المكواة عندما تكون حرارة المكواة منخفضة جدًا.

9 • وظيفة التوقف الأوتوماتيكي

• من أجل سلامتك، يقطع النظام الإلكتروني التيار عن المنتج ويبدأ المؤشر الضوئي للتوقف الأوتوماتيكي بالوميض شكل 11 في الحالات التالي:

- إذا بقيت المكواة من دون أن تتحرك لما يزيد عن 8 دقائق وهي متوقفة على مؤخرتها.
- إذا بقيت المكواة متوقفة على جانبها لمدة 30 ثانية.
- إعادة تشغيل المكواة، يكفي تحريكها برفق إلى أن يتوقف المؤشر الضوئي عن الوميض.

بعد الاستعمال

10 • التفريغ

افصل المكواة عن التيار الكهربائي شكل 2. اسكب الماء المتبقي فيها بعيدًا شكل 12
اضبط زر التحكم بالحرارة على موقع (Min). اضبط المكواة على موقع الكي الجاف. 

11 • التخزين

اترك المنتج لكي يبرد تمامًا قبل أن يُلف السلك الكهربائي حول مؤخرة المكواة. تُخزّن المكواة على مؤخرتها في مكان جاف وآمن. شكل 14.

هام: يُرجى عدم لف السلك الكهربائي حول المؤخرة إذا كان نعل المكواة ما يزال ساخنًا. لا تُخزّن المكواة وهي متوقفة على نعلها.

التنظيف والصيانة

يُرجى سحب السلك الكهربائي من القابس ثم تُترك المكواة لكي تبرد تمامًا قبل إجراء أي عملية تنظيف أو صيانة.

12 • نظام ضد التكلّس

تحتوي مكواتك على خرطوشة ضد التكلّس لتخفيف تراكم الشوائب والتكلسات الموجودة في الماء. ويُعتبر هذا أمرًا ضروريًا في إطالة عمر المنتج والمحافظة على فعاليته.
إن خرطوشة ضد التكلّس هي جزء لا يتجزأ من خزان الماء ولا توجد ضرورة لاستبدالها.

13 • تنظيف المكواة

عندما تبرد المكواة تمامًا، تُمسح بواسطة قطعة قماش رطبة أو إسفنجة. يمكن استعمال مواد تنظيف عادية شرط أن لا تكون حارقة أو كاشطة.
في المقابل، يمكنك أن تستعمل عدة التنظيف من رويتنا ZD100D1. بعد تنظيف نعل المكواة، استعمل وظيفة التنظيف الذاتي لإزالة جميع الشوائب التي تخرج من ثقوب نعل المكواة.



هام: يُرجى عدم استعمال مواد التنظيف الكاشطة أو الحارقة أو استعمال أدوات حادة لتنظيف نعل المكواة وبقية أجزاء المكواة.

14 • التنظيف الذاتي (يُطيل عمر مكواتك)

تحذير: لا تستعمل مواد إزالة التكلّس حتى ولو قيل عنها أنها مناسبة للمكاوي البخارية. هذه المواد سوف تُتلف المكواة بشكل دائم.

1. املأ الخزان بالماء العادي الغير مُعالج لغاية علامة الحد الأقصى، وسخّن المكواة على درجة حرارة ***. أوقف تشغيل البخار.
2. افصل المكواة عن التيار الكهربائي واحملها فوق المغسلة بوضع أفقي.
3. اضغط على زر التنظيف الذاتي لمدة دقيقة واحدة الشكلين 13a-13b، وحرك المكواة اهتزازيًا برفق؛ سيبدأ الآن البخار بالتولد. بعد بضع لحظات، سوف يبدأ الماء بالخروج من نعل المكواة حاملاً معه الشوائب والأجزاء الكلسية المتراكمة في حُجيرة البخار.
4. أوصل المكواة ثانية بالتيار الكهربائي وسخّنها ثانية. انتظر إلى أن يتبخّر الماء المُتبقي فيها.
5. افصل المكواة عن التيار الكهربائي واتركها لكي تبرد تمامًا. عندما تبرد المكواة تمامًا، يمكن مسح نعل المكواة بواسطة قطعة قماش رطبة.

نصيحة: استعمل وظيفة التنظيف الذاتي مرة كل أسبوعين تقريبًا. إذا كان الماء عند ثقوبها، فمن الأفضل إجراء عملية التنظيف الذاتي أسبوعيًا.

رمز الكي	مؤشر الترموستات	موقع الترموستات	نوع القماش
	نايلون		نايلون (أقمشة صناعية، مثل، فيسكوس، بوليستر)
	حرير		حرير
	صوف		صوف
	قطن		قطن
	كتان		كتان



هام: المكواة تسخن بسرعة، ولكنها تستغرق وقتاً أكثر لكي تبرد. ننصح أن تبدأ بكي الملابس التي تحتاج إلى حرارة منخفضة. أما بالنسبة للملابس ذات الخيوط الطبيعية والصناعية، يجب أن تضبط الحرارة على الدرجة الأكثر انخفاضاً. عند بدء تسخين المكواة، يُرجى الانتظار إلى أن يُطفا مؤشر الترموستات الضوئي. عندها تصل الحرارة إلى المستوى المطلوب حسب الضبط، ويمكنك البدء بالكي.

نصيحة: يُرجى رشّ النشا على الجهة الخلفية من القماش عند الكي.

3 • الكي الجاف

تُضبط المكواة على الموقع  للكي بدون البخار، هذا الموقع مثالي لتصلح الكي ووضع اللمسات الأخيرة

4 • الكي على البخار (بخار أوتوماتيكي وقوة بخارية)

اضبط المكواة على الموقع  للكي على البخار. زُودت مكواتك بمولد بخاري مُدمج يدفع مزيداً من البخار يصل لغاية 35% من قوة البخار لتتغلغل في القماش. بينما تُضبط كمية البخار والحرارة أوتوماتيكيًا حسب القماش الذي تختاره.

5 • النفث البخاري (بدءاً من الضبط الحراري (**)) وما فوق)

اضغط على زر النفث البخاري لتوليد دفعة قوية ومركزة من البخار على طرف المكواة شكل 8. هذه الدفعة القوية من البخار تُتيح للبخار أن يتكثف في المنطقة الأمامية للمكواة لإزالة التجميدات العنيدة عن القماش. يُرجى الانتظار بضع ثوان بين كل دفعة وأخرى من البخار.

هام: يُرجى ترك مسافة زمنية من بضع ثوان بين كل دفعتين من البخار، وانتظر انتهاء خروج البخار قبل أن توقف المكواة على مؤخرتها.

6 • النفث البخاري العمودي (بدءاً من الضبط الحراري (**)) وما فوق)

احمل المكواة بوضع أفقي واضغط على زر البخار لإزالة التجاعيد عن البذلات، السترات، التنانير، الستائر المُعلّقة، إلخ. شكل 9. يُرجى التريث لبضع لحظات بين كل دفعتين من البخار.

هام: يُرجى عدم توجيه البخار نحو الأشخاص أو نحو الحيوانات المنزلية.

نصيحة: احمل المكواة بعيداً عن الثياب مسافة بين 10 و20 سنتيمتراً لكي تتجنّب احتراق القماش.

وصف أجزاء المنتج

- | | |
|---------------------------|---------------------------|
| 1. توقف أوتوماتيكي | 9. زر التنظيف الذاتي |
| 2. زر النفث البخاري | 10. بخاخ |
| 3. بخار تشغيل / بخار توقف | 11. طرف عالي الدقة |
| 4. السلك الكهربائي | 12. نعل المكواة |
| 5. مقبض | 13. فوهة التعبئة |
| 6. زناد البخاخ | 14. مفتاح التحكم بالحرارة |
| 7. مؤشر ضوئي للترموستات | 15. غطاء خلفي |
| 8. خزان الماء | |

القوة البخارية، ابتكار مُرَكِّز...

صغيرة الحجم، ذات قوة بخارية تجمع بين القوة والأداء بفضل مُولِّد البخار المدمج في المكواة. مع قدرة لا مثيل لها في توليد البخار تصل لغاية 220 جرام/دقيقة، وبخار متغيّر يصل لغاية 50 جرام/دقيقة، القوة البخارية تدفع مزيداً من البخار يصل لغاية 35% من قوة البخار لتتغلغل في القماش. هذا البخار الإضافي في قلب القماش هو سر الكي المثالي لنتائج تدوم طويلاً. جهاز استشعار الحركة، هو نظام ذكي يوقف تدفق البخار مؤقتاً عندما تكون المكواة مستقرة بدون حركة، حتى ولو كانت متوقفة بوضعية أفقية. هذه الخاصية تمنع هدر البخار أثناء توضيب الثياب.

قبل الاستعمال

هام: قبل القيام بأي عمل، يُرجى إزالة الملتصقات عن المنتج - شكل 1

تحذير! قبل استعمال وظيفة البخار في المكواة للمرة الأولى، ننصح أن تقوم بتشغيل هذه الوظيفة بحيث تكون المكواة بوضع أفقي لبضع لحظات بعيداً عن القماش، أي أن تضغط على زر النفث البخاري بضع مرات متتالية. خلال الاستعمالات القليلة الأولى، سوف تلاحظ ظهور القليل من البخار أو الرائحة تصدر عن المكواة. ذلك ليس له أي تأثير على استعمال المكواة وسوف تختفي هذه الظاهرة سريعاً. عند الاستعمال للمرة الأولى، قد تلاحظ خروج بعض الشوائب من نعل المكواة. هذا جزء من بقايا التصنيع وليس لها أي تأثير سلبي عليك أو على القماش، وسوف تختفي بعد عدة استعمالات. ويمكنك تسريع التخلص من هذه الشوائب بواسطة وظيفة التنظيف الذاتي (شكل 13a-13b) مع تحريك المكواة بحركات اهتزازية برفق وعناية.

ما هو نوع الماء الذي يمكن استعماله؟

صُممت هذه المكواة ليُستعمل فيها الماء العادي الغير مُعالج. في حال عدم التأكد من نوعية الماء لديك، يمكنك مُراجعة السلطات المحلية. وعلى أي حال، إذا كان الماء عندك ثقيلاً، يمكنك مزج 50% من الماء الغير مُعالج مع 50% من الماء المُقطر أو المُصْفَى.

هام: من شأن الحرارة تركيز المعادن التي يحتويها الماء أثناء التبخر. أنواع الماء الواردة أدناه، قد تحتوي على مخلفات عضوية أو معدنية تسبب الإفرازات أو ظهور لطخات بنية اللون على القماش أو تُقصر من عمر المنتج؛ الماء الصادر عن مجففات الثياب، الماء المُعَطَّر أو الماء المُخفّف، ماء الثلجات، ماء البطاريات، ماء المطر أو الماء المغلي، الماء المُصْفَى، أو ماء الزجاجات. لا تستعمل الماء الصافي المُصْفَى، ولا الماء المُحلى أيضاً.

الاستعمال

1 • تعبئة خزان الماء

- افضل المكواة عن التيار الكهربائي قبل تعبئة الخزان بالماء. شكل 2
- اضبط زر التحكم بالبخار شكل 3 على موقع الحد الأدنى (MIN).
- افتح غطاء فوهة التعبئة شكل 4 املا الخزان لغاية علامة الحد الأقصى (MAX) شكل 5 أغلق غطاء فوهة التعبئة، وأعد المكواة إلى وضعها الأفقي.
- يمكنك الآن توصيل المكواة بالتيار الكهربائي. شكل 6

2 • ضبط الحرارة

- جُهزت هذه المكواة بوظيفة البخار الأوتوماتيكي، فهي تضبط أوتوماتيكياً كمية البخار ومستوى الحرارة حسب القماش المُحدد للحصول على نتائج مثالية.
- يُرجى اختيار نوعية القماش المُعدّ للكي بواسطة مفتاح الترموستات. للحصول على أفضل النتائج، فقد حُدّد موقع لكل نوع من القماش. وهذا الموقع له رمز ظاهر على المفتاح. كما يمكنك ضبط المكواة حسب مقاييس المستويات الحرارية العالمية (•••••). لذلك، يُرجى التأكد بأن مفتاح الترموستات قد صُبط على أحد هذه المواقع.
- عندما تبلغ حرارة المكواة المستوى المطلوب، سوف يُطفأ المؤشر الضوئي للترموستات شكل 7.

حتى ولو كانت متوقفة بوضعية أفقية. هذه الخاصية

تمنع هدر البخار أثناء توضيب الثياب.

- إذا كان السلك الكهربائي التابع للمنتج تالفًا، يجب استبداله بواسطة مركز خدمة معتمد، تجنبًا لحدوث أي خطر.

توصيات هامة

- يجب أن يتوافق التيار الكهربائي عندك مع ما يحتاجه المنتج من حيث القوة والتردد (240-200 فولط متناوب). أوصل المكواة دالجمًا إلى مقبس كهربائي مؤرض. في حال توصيل المكواة بتيار كهربائي خاطئ سوف يؤدي ذلك إلى إتلافها وبالتالي تسقط عنها الضمانة.
- في حال استعمالك وصلة كهربائية، يُرجى التأكد بأنها لا تقل قوة عن 16 أمبير وأن تكون مؤرّضة، وأن مُدد السلك الكهربائي التابع للوصلة إلى آخره.
- لا تفصل المنتج عن التيار الكهربائي بشدّ السلك الكهربائي.
- لا تغمر مكواتك البخارية بالماء أو بأي سائل آخر. لا تحمل المكواة تحت صنوبر المياه.
- لا تدع السلك الكهربائي يلامس نعل المكواة.
- هذه المكواة تُولّد البخار، الذي بدوره يُسبب الحروق، خصوصًا عندما يكون موضع الكي قريبًا من حافة لوح الكي.
- لا توجّه البخار نحو الأشخاص أو نحو الحيوانات المنزلية.
- من أجل سلامتك، يخضع هذا المنتج لجميع قوانين ومعايير السلامة السارية المفعول (قانون التيار المنخفض، قانون التوافقية الكهرومغناطيسية، قوانين البيئة).
- صُمم هذا المنتج للاستعمال المنزلي فقط. إن أي استعمال تجاري، أو أي استعمال خاطئ أو لا يتقيّد بالإرشادات المرفقة، لن تتحمل الشركة المُصنّعة أية مسؤولية عنه، وبالتالي تسقط الضمانة عن المنتج.



حماية البيئة أولاً!

- ① يحتوي هذا المنتج على مواد ذات قيمة صناعية ويمكن إعادة استعمالها أو معالجتها.
- ② عندما الاستغناء عن هذا المنتج، يُرجى إيداعه لدى مركز خدمة معتمد.

يرجى الاحتفاظ بهذه الإرشادات

- يُرجى قراءة هذه التعليمات بعناية والاحتفاظ بها كمرجع للعودة إليها عند الضرورة.
- لا تترك المنتج بدون مراقبة إذا كان موصولاً بالتيار الكهربائي؛ إذا لم يبرد لمدة ساعة واحدة على الأقل.
- يجب أن توضع المكواة أثناء الاستعمال على سطحٍ مستوٍ، ثابت، مُقاوم للحرارة.
- عندما تضع المكواة على قاعدتها، يُرجى التأكد بأن السطح الذي وُضعت عليه ثابت ومستقر.
- افصل المكواة عن التيار الكهربائي دائماً: قبل تعبئة الخزان بالماء، أو غسل خزان الماء، قبل التنظيف، وبعد كل استعمال.
- يجب الحرص والتأكد دائماً أن الأطفال لا يلعبون بهذا المنتج.
- يمكن أن يُستعمل هذا المنتج بواسطة الأطفال الذين لا تقل أعمارهم عن الثامنة، وبواسطة الأشخاص الذين لا يتمتعون بقدرات بدنية أو عقلية كاملة، أو ممن لديهم نقص في الخبرة والمعرفة، إذا ما كانوا تحت المراقبة أو أعطوا التعليمات والإرشادات عن كيفية استعمال المنتج بطريقة آمنة وأدركوا الأخطار التي قد تنتج عن الاستعمال الخاطئ.
- لا يُسمح للأطفال القيام بأعمال التنظيف والصيانة ما لم يكونوا تحت المراقبة.
- يجب التوقف عن استعمال المنتج في حال سقوطه أرضاً أو إذا أُصيب بعطل طارئ أو حدث فيه تسرب أو إذا لم يعد يعمل بكفاءة. لا تحاول تصليح المنتج بنفسك. لكي تتدارك الأخطار، يُرجى عرض المنتج على مركز خدمة مُعتمد.
- الأجزاء الظاهرة من المنتج والتي تحمل هذه العلامة بالإضافة إلى نعل المكواة، هي أجزاء ساخنة جداً أثناء الاستعمال. يُرجى عدم لمس هذه الأجزاء قبل أن تبرد المكواة تماماً.
- جهاز استشعار الحركة، هو نظام ذكي يوقف تدفق البخار مؤقتاً عندما تكون المكواة مستقرة بدون حركة،

