

Model S06HS

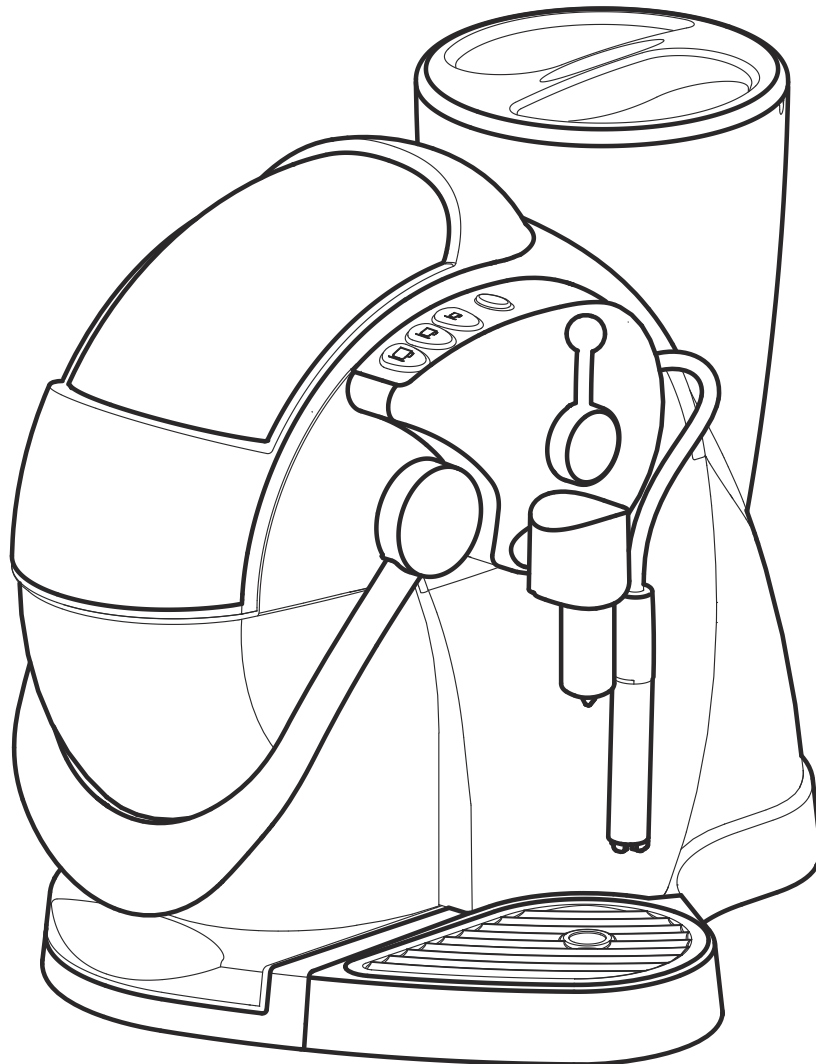

Italiano
English
Deutsch
Français
Español
Português
Nederlands

Manuale di istruzioni
Instruction book
Bedienungsanleitung
Mode d'emploi
Manual de instrucciones
Manual de instruções
Gebruiksaanwijzing



A series of horizontal dashed lines for writing.

- *Italiano* 8
- *English* 17
- *Deutsch* 26
- *Français* 35
- *Español* 44
- *Português* 53
- *Nederlands* 62

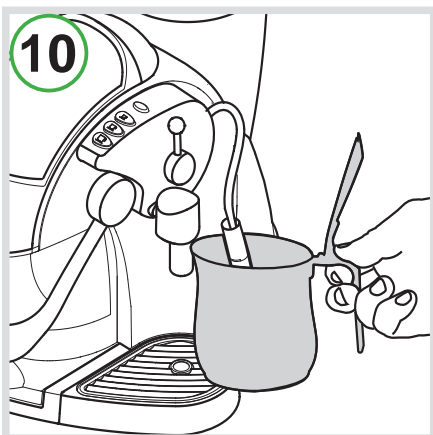
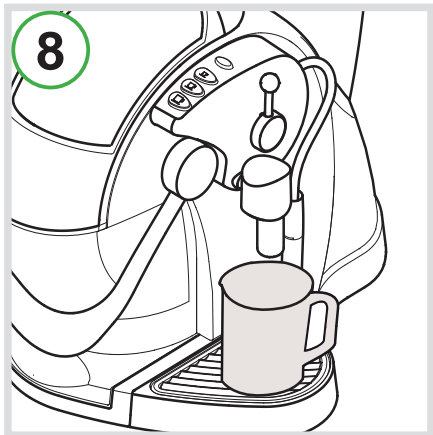
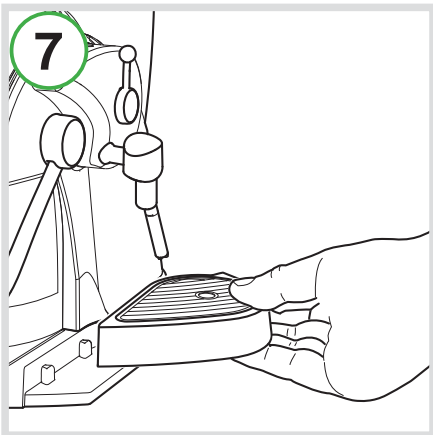
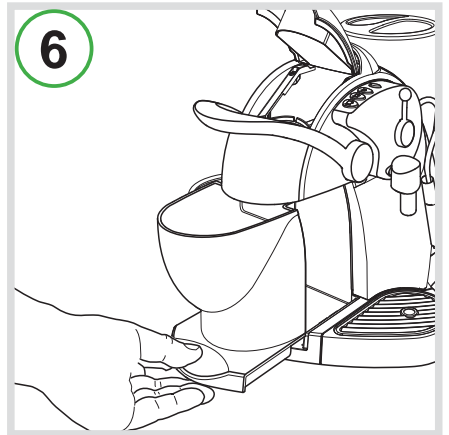
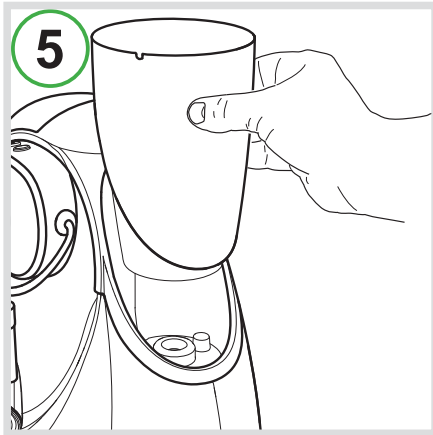
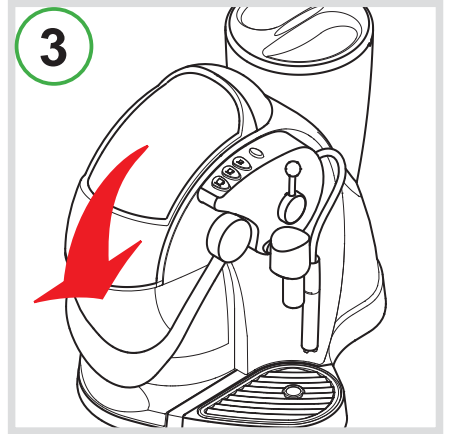
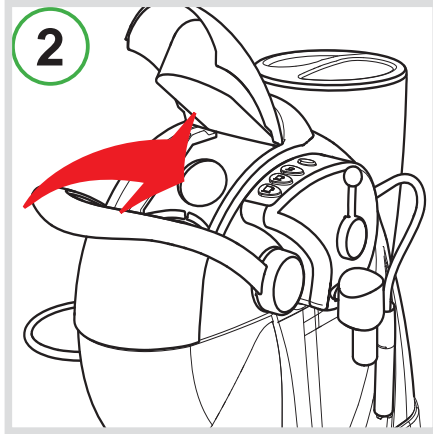
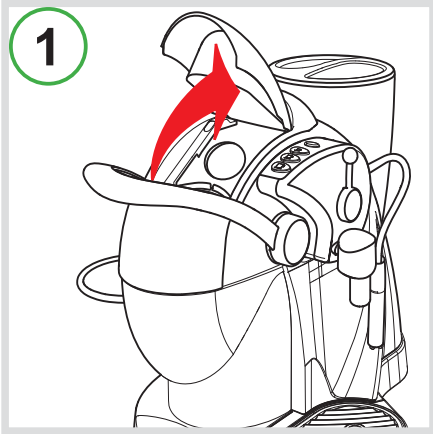

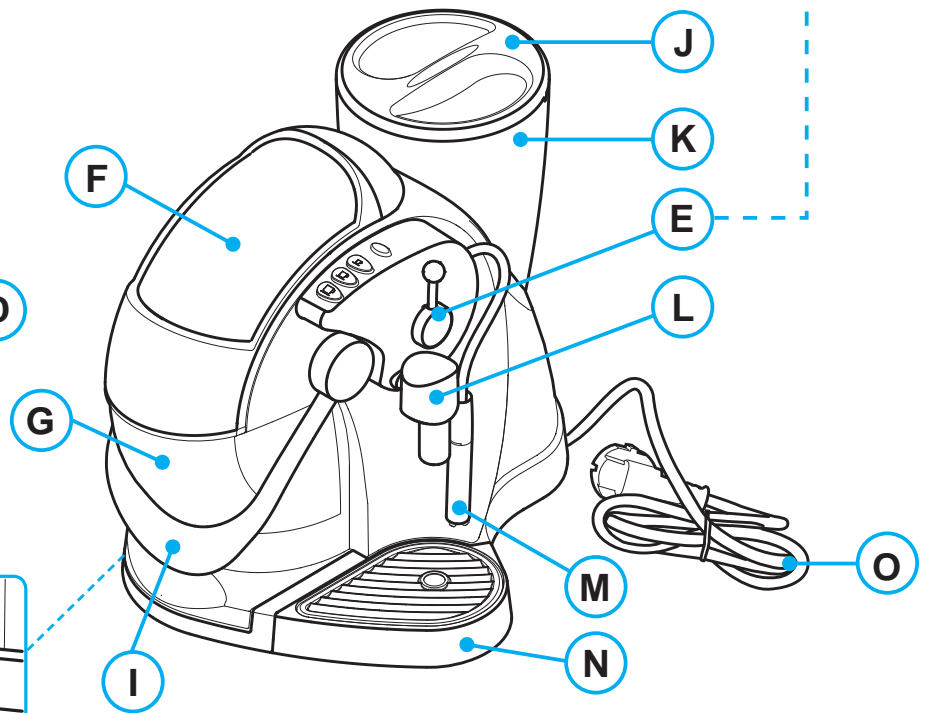
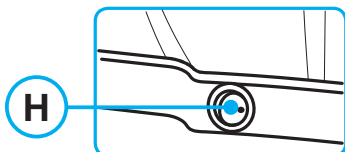
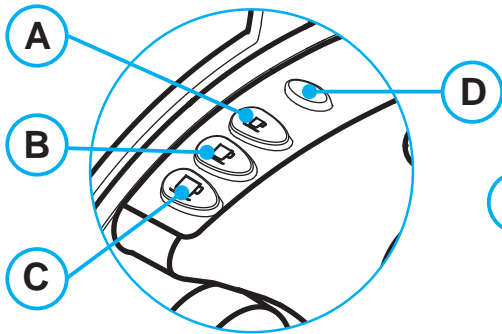
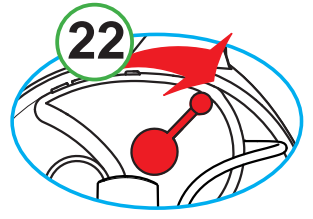
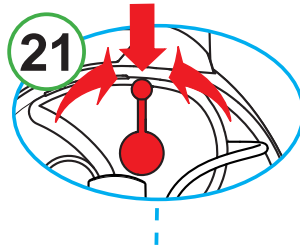
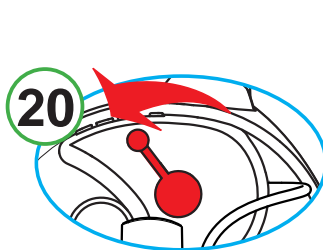
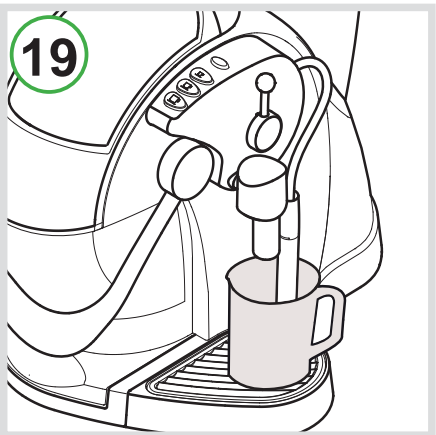
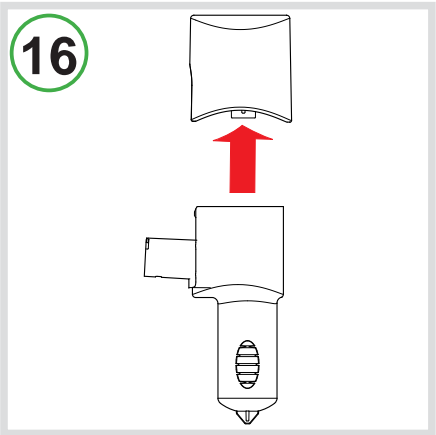
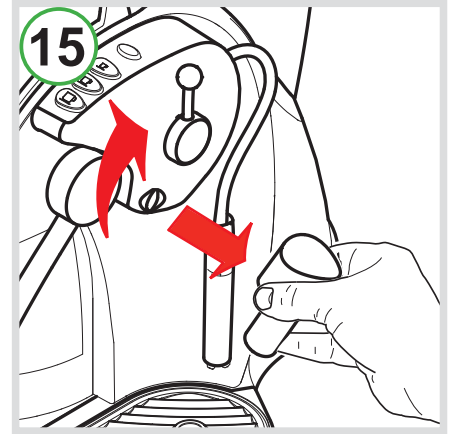
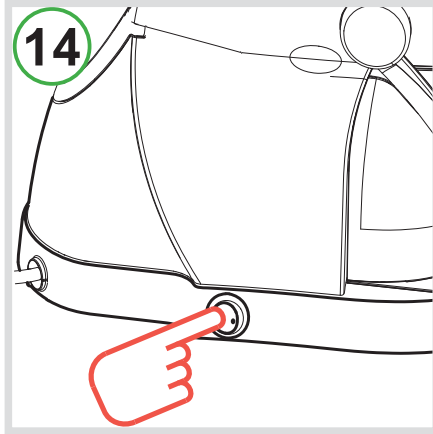
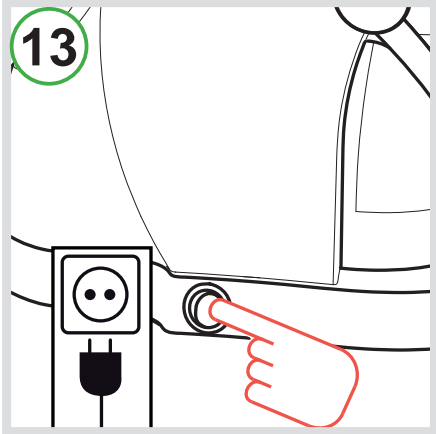

Italiano

- A: tasto “Espresso”;
- B: tasto “Caffè lungo”;
- C: tasto “Caffè filtro”;
- D: spia “Multifunzione”;
- E: Leva comando acqua calda/vapore;
- F: Vano inserimento capsula;
- G: Cassetto capsule esauste;
- H: Interruttore generale;
- I: Leva apertura/chiusura vano inserimento capsula;
- J: Coperchio serbatoio acqua;
- K: Serbatoio acqua;
- L: Erogatore (regolabile);
- M: Tubo erogatore acqua calda/vapore;
- N: Vasca raccogliocce;
- O: Cavo elettrico;

English

- A: “Espresso” button;
- B: “Long coffee” button;
- C: “Filter coffee” button;
- D: “Multifunction” indicator light.
- E: Hot water / steam control lever;
- F: Capsule compartment;
- G: Used capsule drawer;
- H: Power on/off switch;
- I: Lever for opening / closing capsule compartment;
- J: Water tank cover;
- K: Water tank;
- L: Dispensing spout (adjustable);
- M: Hot water / steam dispensing tube;
- N: Drip tray;
- O: Power cord;

Deutsch

- A: Taste „Espresso“;
- B: Taste „Großer Kaffee“;
- C: Taste „Filterkaffee“;
- D: „Multifunktionsanzeige“;
- E: Wahlhebel Heißwasser / Dampf;
- F: Kapselfach;
- G: Behälter für gebrauchte Kapseln;
- H: Hauptschalter;
- I: Öffnungs- und Schließhebel Kapselfach;
- J: Klappe Wassertank;
- K: Wassertank;
- L: Auslauf (regulierbar);
- M: Heißwasser- / Dampfrohr;
- N: Abtropfschale;
- O: Elektrokabel;

Français

- A: Touche «Café expresso»;
- B: Touche «Café allongé»;
- C: Touche «Café filtre»;
- D: Voyant «Multifonction»;
- E: Poignée de commande eau chaude/vapeur;
- F: Logement porte-capsules;
- G: Réservoir à capsules usagées;
- H: Interrupteur général;
- I: Poignée d'ouverture / fermeture logement porte-capsules;
- J: Couvercle réservoir à eau;
- K: Réservoir à eau;
- L: Buse de distribution (réglable);
- M: Tube de distribution d'eau chaude/vapeur;
- N: Bac d'égouttement;
- O: Câble électrique;

Español

- A: Tecla “Expreso”;
- B: Tecla “Café largo”;
- C: Tecla “Café filtro”;
- D: Testigo “Multifunción”;
- E: Palanca de mando agua caliente / vapor;
- F: Alojamiento de cápsulas;
- G: Recipiente de cápsulas usadas;
- H: Interruptor general;
- I: Palanca de apertura / cierre del alojamiento de cápsulas;
- J: Tapa del depósito de agua;
- K: Depósito de agua;
- L: Salida del café (regulable);
- M: Tubo de suministro de agua caliente / vapor;
- N: Bandeja de goteo;
- O: Cable eléctrico;

Português

- A: Tecla “Expresso”;
- B: Tecla “Café longo”;
- C: Tecla “Café americano”;
- D: Luz indicadora “Multifunções”;
- E: Alavanca de comando água quente/vapor;
- F: Compartimento de introdução das cápsulas;
- G: Gaveta de cápsulas usadas;
- H: Botão de energia;
- I: Alavanca de abertura / fecho do comp. de intr.das cápsulas;
- J: Tapa do reservatório de água;
- K: Reservatório de água;
- L: Distribuidor (regulável);
- M: Tubo de distribuição de água quente/vapor;
- N: Recipiente de recolha de gotas;
- O: Cabo eléctrico;

Nederlands

- A: Toets “Espresso”;
- B: Toets “Aangelengde koffie”;
- C: Toets “Filterkoffie”;
- D: Controlelampje “Multifunctie”;
- E: Bedieningshendel heet water / stoom;
- F: Ruimte voor plaatsing capsule;
- G: Houder voor gebruikte capsules;
- H: Hoofdschakelaar;
- I: Open-/sluithendel ruimte voor plaatsing capsules;
- J: Deksel waterreservoir;
- K: Waterreservoir;
- L: Afgiftepunt (instelbaar);
- M: Afgiftebuisje heet water / stoom;
- N: Druppelopvangbak;
- O: Elektriciteitskabel;

INDICE

Introduzione:

- Attenzione alle istruzioni (Simboli) 8
- Il vostro contatto Caffitaly System 8
- Avvertenze di sicurezza 9
- Istruzioni per l'uso e lo smaltimento 10

Installazione:

- **Al primo utilizzo o dopo un lungo periodo d'inutilizzo** 10
- Accendere l'apparecchio 10
- Segnalazioni generali di funzionamento 11

Erogazione prodotto:

- **Corretto uso dei tasti** 11
- Erogazione caffè 12
- Programmazione quantità caffè in tazza 12
- Erogazione acqua calda 12
- Preparazione cappuccino / Erogazione vapore 13

Pulizia e Manutenzione:

- Risparmio energia 13
- Pulizia giornaliera 14
- Sostituzione guarnizione 14
- Decalcificazione 14

Varie:

- Soluzione problemi 16
- Dati tecnici 16

Gentile cliente, grazie per aver scelto il nostro prodotto e per la fiducia accordataci. Con la nostra macchina potrete gustare le vostre bevande calde preferite in ogni momento della giornata, scegliendo tra le varie capsule che Caffitaly System offre. Per esempio: un caffè espresso, o una bevanda al gusto cacao o un tè, saranno pronti in pochi secondi.

Attenzione alle istruzioni (Simboli)



Attenzione.

Questo è il simbolo di avvertenza sicurezza. E' utilizzato per richiamare l'attenzione su possibili rischi di ferite personali. Attenersi ai messaggi di sicurezza indicati per evitare possibili ferite o morte.



Nota Bene.

Questo è il simbolo che viene utilizzato per evidenziare alcune azioni che migliorano l'utilizzo della macchina.



Non lavabili in lavastoviglie



Consigli per la pulizia

Il vostro contatto Caffitaly System

info@caffita.com

Avvertenze di sicurezza

Leggere con **ATTENZIONE** le seguenti istruzioni!
Eviterete così i rischi di infortuni e danni all'apparecchio.

- Questo apparecchio è destinato ad essere utilizzato in applicazioni domestiche e similari come ad esempio: aree cucina per il personale di negozi, uffici e altri ambienti di lavoro; in alberghi, agriturismo, motel, Bed & Breakfast e altri ambienti di tipo residenziale.
- Utilizzare esclusivamente le apposite capsule specifiche per il sistema Caffitaly System.
- Qualsiasi altro utilizzo non previsto da queste istruzioni può essere causa di danni alle persone e fa decadere la garanzia. Il costruttore non risponde per danni derivanti da un uso improprio dell'apparecchio.
- Dopo aver tolto l'imballaggio, assicuratevi dell'integrità dell'apparecchio. In caso di presenza di danni, o al primo segnale di difettosità (rumori o odori insoliti), o per qualsiasi problema riscontrato all'interno dell'apparecchio, non utilizzarlo e rivolgersi ad un Centro Assistenza Autorizzato.
- Gli elementi dell'imballaggio (sacchetti in plastica, ecc.) non devono essere lasciati alla portata dei bambini in quanto potenziali fonti di pericolo.
- Utilizzare l'apparecchio solo se il cavo di alimentazione è intatto. Per la sostituzione del cavo, se danneggiato, rivolgersi esclusivamente ad un Centro Assistenza Autorizzato. Pericolo di morte per scosse elettriche.
- Conservare ed utilizzare l'apparecchio solo in locali interni. Assicurarsi che gli elementi elettrici, spine e cavi siano asciutti. Mai immergere l'apparecchio. Proteggere l'apparecchio da schizzi o gocciolamenti. Elettricità e acqua insieme provocano pericolo di morte per scariche elettriche.
- Collegare l'apparecchio solo a prese di corrente a norma di legge. Assicurarsi che la tensione della rete elettrica corrisponda a quella indicata nella targhetta dati situata sul fondo dell'apparecchio.
- Il piano sul quale viene installata la macchina deve essere livellato, solido, fermo e resistente al calore; il piano d'appoggio non deve superare i 2° d'inclinazione.
- Non consentire l'uso dell'apparecchio a persone (anche bambini) con ridotte capacità psico-fisico-sensoriali, o con esperienza e conoscenze insufficienti, a meno che non siano attentamente sorvegliate e istruite da una persona responsabile della loro incolumità. Sorvegliare i bambini, assicurandosi che non giochino con l'apparecchio!
- Non lasciare il cavo di alimentazione vicino a superfici calde, a spigoli o oggetti taglienti.
- Mai mettere le mani dentro il vano portacapsule. Pericolo di lesioni.
- Richiudere sempre la leva. Mai aprire la leva durante l'erogazione di un prodotto.
- Mai rimuovere parti della macchina, salvo quelle indicate per la pulizia giornaliera.
- Non inserire alcun oggetto nelle aperture. Questo potrebbe causare scosse elettriche! Qualsiasi intervento non illustrato in queste istruzioni deve essere eseguito solo da un Centro Assistenza Autorizzato!
- Non staccare il cavo di alimentazione tirandolo, ma estrarlo impugnando la spina per evitare di danneggiarlo.
- Procedere con la decalcificazione ad intervalli regolari, come indicato dalle istruzioni. In caso contrario l'apparecchio potrebbe danneggiarsi.
- Pulire scrupolosamente e regolarmente l'apparecchio. Il deposito che si crea in caso di mancata pulizia, potrebbe essere dannoso per la salute. Scollegare l'apparecchio e lasciarlo raffreddare prima di procedere alla pulizia.
- Nel caso si preveda di non utilizzare l'apparecchio per lunghi periodi (vacanze, ecc.), scollegare la spina dalla presa elettrica.

Istruzioni per l'uso e lo smaltimento



L'apparecchio è costruito con materiali di alta qualità che possono essere riutilizzati o riciclati. Smaltire l'apparecchio in un apposito centro di raccolta.

Avvertenze per il corretto smaltimento del prodotto ai sensi della direttiva europea 2002/96/EC e del Decreto Legislativo n. 151 del 25 Luglio 2005. Alla fine della sua vita utile il prodotto non deve essere smaltito insieme ai rifiuti urbani. Può essere consegnato presso gli appositi centri di raccolta differenziata predisposti dalle amministrazioni comunali, oppure presso i rivenditori che forniscono questo servizio. Smaltire separatamente un elettrodomestico consente di evitare possibili conseguenze negative per l'ambiente e per la salute derivanti da un suo smaltimento inadeguato, e permette di recuperare i materiali di cui è composto al fine di ottenere un importante risparmio di energia e di risorse. Per rimarcare l'obbligo di smaltire separatamente gli elettrodomestici, sul prodotto è riportato il marchio del contenitore barrato. Lo smaltimento abusivo del prodotto da parte dell'utente comporta l'applicazione delle sanzioni amministrative previste dalla normativa vigente. L'imballo è in materiale riciclabile. Rivolgersi alle autorità competenti per informazioni relative alla normativa locale.



Al primo utilizzo o dopo un lungo periodo d'inutilizzo

- Riempire il serbatoio con acqua fresca, non gasata (Fig.4).
- Inserire la spina nella presa di corrente e accendere l'apparecchio (Fig.13).
- Assicurarci che la leva sia chiusa (Fig.3).
- Assieme ai tasti **A-B-C**, lampeggia alternativamente in **ROSSO** anche la spia **D**.
- Posizionare un contenitore capiente (almeno 250ml) sotto all'erogatore (Fig.8).
- Premere uno dei tasti **A-B-C**. Attendere che la macchina termini il ciclo di caricamento del circuito idraulico. La spia **D** si spegne.



NOTA BENE: nel caso in cui al termine del caricamento, i tasti **A-B-C** e la spia **D** continuino a lampeggiare, ripetere le operazioni del punto precedente.

- I tasti **A-B-C** lampeggiano contemporaneamente; la macchina è in fase di riscaldamento.
- Quando i tasti **A-B-C** si accendono in modo fisso, effettuare il risciacquo, premendo il tasto **C**. Premere nuovamente il tasto per effettuare un secondo risciacquo. Attendere che la macchina termini il ciclo di risciacquo.
- Al termine dell'operazione vuotare il cassetto capsule esauste dall'acqua (Fig.6).

Accendere l'apparecchio

- Riempire il serbatoio con acqua fresca, non gasata (Fig.4).
- Accendere l'apparecchio premendo l'interruttore generale (Fig.14).
- I tasti **A-B-C** lampeggiano contemporaneamente; la macchina è in fase di riscaldamento. Quando i tasti si accendono in modo fisso, la macchina è pronta per l'utilizzo.

Segnalazioni generali di funzionamento

SEGNALE DECALCIFICAZIONE:

- Quando la spia **D** lampeggia in **GIALLO**, e la macchina emette 3 segnali sonori, si consiglia di eseguire il ciclo di decalcificazione (Vedere Cap. Decalcificazione).

RISCALDAMENTO:

- I tasti **A-B-C** lampeggiano contemporaneamente.

QUANDO SI ESAURISCE L'ACQUA DURANTE IL FUNZIONAMENTO:

- Quando la spia **D** lampeggia in **ROSSO**, e la macchina emette 3 segnali sonori, il serbatoio acqua è vuoto.
- Riempire il serbatoio acqua con acqua fresca, non gasata (Fig.4).
- Premere uno dei tasti **A-B-C**. Attendere che la macchina termini il ciclo di caricamento del circuito idraulico.
- Quando i tasti **A-B-C** si accendono in modo fisso, la macchina è pronta per l'utilizzo.

SE VIENE SOLLEVATA LA LEVA DURANTE L'EROGAZIONE:

- Se la leva viene sollevata durante l'erogazione di un prodotto (Fig.1), si può avere l'emissione di spruzzi di acqua calda. **Pericolo di ustioni!**
- La spia **D** lampeggia in **ROSSO** e la macchina emette un segnale sonoro. L'erogazione viene interrotta immediatamente.
- Chiudere la leva (Fig.3).
- Premere uno dei tasti **A-B-C** per resettare l'allarme.
- La macchina è di nuovo pronta per l'utilizzo.

Corretto uso dei tasti

Per l'erogazione di "Espresso" o "Caffè crema", utilizzare esclusivamente i tasti **A** o **B** (rispettivamente 1° e 2° dall'alto, illuminati in **BIANCO**). Gli stessi tasti, a seconda della quantità, sono da utilizzare per l'erogazione di capsule di orzo, ginseng, cacao o latte.

Il tasto **C** (3° dall'alto, illuminato in **BLU**) deve essere utilizzato esclusivamente per il "Caffè filtro" o "Americano". Sempre con questo tasto possono essere utilizzate capsule di tè, camomilla o tisane.

Non impiegare il tasto **C** per l'espresso o comunque per caffè di gusto intenso. In questa funzione la macchina è infatti regolata a bassa pressione e ciò riduce la crema, il gusto del caffè, e potrebbe causare l'interruzione dell'erogazione.



NOTA BENE: Nel circuito della macchina possono rimanere tracce del prodotto appena erogato. Per salvaguardare al massimo il gusto della bevanda è consigliabile, quando si passa da un prodotto all'altro, procedere ad un breve risciacquo. Il risciacquo si esegue erogando un caffè senza aver inserito la capsula.

Erogazione caffè

- Sollevare la leva per aprire il vano inserimento capsula (Fig.1).
- Inserire la capsula spingendola all'interno con una leggera pressione (Fig.2).
- Chiudere completamente la leva (Fig.3).
- Mettere una tazza o tazzina sotto l'erogatore caffè (Fig.9).
- Premere brevemente il tasto **A** o **B**, a seconda del caffè desiderato.
- Il tasto premuto lampeggia. L'erogazione si ferma quando viene raggiunta la quantità programmata e la macchina emette un segnale sonoro.
- Sollevare la leva per espellere la capsula che cade nell'apposito cassetto (Fig.1).
- Chiudere la leva (Fig.3).



NOTA BENE: le quantità di caffè erogato si possono programmare secondo i gusti personali e le dimensioni delle tazze o tazzine utilizzate.
Per programmare le quantità consultare il Cap. "Programmazione quantità caffè in tazza".

Programmazione quantità caffè in tazza

- Sollevare la leva per aprire il vano inserimento capsula (Fig.1).
- Inserire la capsula spingendola all'interno con una leggera pressione (Fig.2).
- Chiudere completamente la leva (Fig.3).
- Mettere una tazza o tazzina sotto l'erogatore (Fig.9).
- Premere **e mantenere premuto** il tasto del caffè desiderato.
- Quando avete raggiunto la quantità di caffè desiderata, rilasciare il tasto. Ora il tasto è programmato. **La quantità di caffè erogata può essere programmata da un minimo di 20 a un massimo di 250 ml.**
- Sollevare la leva per espellere la capsula che cade nell'apposito cassetto (Fig.1).
- Chiudere la leva (Fig.3).

Erogazione acqua calda



ATTENZIONE! Il tubo di erogazione dell'acqua calda raggiunge temperature molto elevate: **Pericolo di ustioni!** Maneggiare il tubo solo attraverso l'apposita impugnatura in gomma. Dopo ogni utilizzo pulire il tubo con un panno umido.

- Posizionare un contenitore metallico sotto al tubo di erogazione dell'acqua calda (Fig.10).
- Ruotare la leva di comando in avanti (Fig.20). Inizia l'erogazione dell'acqua calda.
- Per terminare l'erogazione, riportare la leva di comando in posizione centrale (Fig.21).
- Prelevare il contenitore contenente l'acqua calda.

Preparazione cappuccino / Erogazione vapore



ATTENZIONE! Durante la preparazione si può avere l'emissione di brevi spruzzi di acqua calda e il tubo di erogazione del vapore raggiunge temperature molto elevate: **Pericolo di ustioni!** Maneggiare il tubo solo attraverso l'apposita impugnatura in gomma. Dopo ogni utilizzo pulire il tubo con un panno umido.

- Posizionare un contenitore metallico sotto al tubo di erogazione dell'acqua calda (Fig.10).
- Ruotare la leva di comando all'indietro (Fig.22); in questo modo si scarica l'acqua residua presente nel circuito.
- Dopo qualche secondo comincerà ad uscire solo vapore; riportare la leva di comando in posizione centrale (Fig.21). Vuotare il contenitore.
- Riempire a metà una tazza di latte e immergerla nel tubo vapore (Fig.11).
- Ruotare la leva di comando all'indietro (Fig.22) per iniziare l'erogazione del vapore.
- Muovere la tazza con leggeri movimenti circolari per rendere più uniforme il riscaldamento del latte.
- Quando la preparazione è terminata, riportare la leva di comando in posizione centrale (Fig.21).
- Posizionare la tazza sotto all'erogatore (Fig.12) per erogare il caffè nel latte appena montato.



NOTA BENE: durante l'erogazione del vapore, non sollevare la leva. Se la leva viene sollevata, l'erogazione del vapore viene interrotta immediatamente, la spia **D** inizia a lampeggiare in **ROSSO** e la macchina emette un segnale sonoro. Per resettare la macchina, chiudere la leva, riposizionare la leva di comando in posizione centrale (Fig.21) e premere un tasto qualsiasi.

Risparmio energia



La macchina riduce automaticamente il consumo dopo 1 ora di inutilizzo. I tasti **A-B-C** lampeggiano lentamente e sequenzialmente. Per ritornare alle normali condizioni d'uso premere un tasto qualsiasi o aprire la leva. L'apparecchio inizia a riscaldare. Quando i tasti **A-B-C** si accendono in modo fisso, la macchina è pronta per l'utilizzo.

Pulizia giornaliera

- Estrarre il cassetto capsule esauste; vuotarlo e risciacquarlo (Fig.6).
- Rimuovere la vasca raccogli gocce e la griglia (Fig.7). Vuotare la vasca raccogli gocce. Lavare i componenti con acqua fresca.
- Rimuovere il serbatoio acqua (Fig.5); svuotarlo e risciacquarlo.
- Con moderazione ruotare l'erogatore caffè di circa 45° (Fig.15) in senso orario fino a fine corsa, e sfilarlo. Rimuovere la copertura superiore dell'erogatore caffè (Fig.16) e lavare con acqua calda i componenti.
- Sfilare la parte esterna del tubo per l'erogazione del vapore e lavarlo con acqua calda per rimuovere gli eventuali residui di latte (Fig.17). Pulire la parte interna con un panno umido.



Per pulire la superficie dell'apparecchio utilizzare un panno morbido e un detergente neutro. Non usare getti d'acqua per la pulizia dell'apparecchio.



I componenti in plastica della macchina, compreso il serbatoio acqua, NON possono essere lavati in lavastoviglie.

Sostituzione guarnizione



ATTENZIONE! Nel caso in cui la guarnizione presenti segni dovuti all'usura (piccoli tagli o crepe, deformazioni,...), potete facilmente sostituirla utilizzando la guarnizione di ricambio presente nella confezione.

Eseguire le operazioni seguenti solo quando la macchina è fredda; il contatto con le superfici interne della macchina potrebbe procurare ustioni.

- Sollevare la leva (Fig.1).
- Localizzare la guarnizione.
- Rimuovere la guarnizione usurata estraendola dalla sede (Fig.18), aiutandosi eventualmente con un cacciavite.
- Inserire la nuova guarnizione nell'apposita sede, fino al suo completo inserimento.
- Chiudere la leva (Fig.3).

Decalcificazione

Segnale decalcificazione: quando la spia **D** lampeggia in **GIALLO** e la macchina emette 3 segnali sonori, si consiglia di eseguire il ciclo di decalcificazione, come di seguito illustrato. La macchina è dotata di un avanzato programma che verifica quanta acqua viene utilizzata per l'erogazione dei prodotti. Questa misurazione consente di dare indicazioni all'utilizzatore su quando la macchina necessita di un ciclo di decalcificazione.



Si raccomanda d'utilizzare il decalcificante Caffitaly System, che è stato studiato per rispettare le caratteristiche tecniche della macchina, in pieno rispetto della sicurezza del consumatore. La soluzione decalcificante deve essere smaltita secondo quanto previsto dal costruttore e/o dalle norme vigenti nel Paese d'utilizzo.



Leggere con **ATTENZIONE** le precauzioni d'uso presenti sulla confezione del decalcificante. Evitare il contatto con gli occhi, la pelle e le superfici della macchina. Durante la decalcificazione non spegnere la macchina e non sollevare la leva. Deve essere presente una persona durante l'operazione.

Non usare aceto: può danneggiare la Vostra macchina!

- Spegnere la macchina premendo l'interruttore generale (Fig.14).
- Svuotare e risciacquare il cassetto capsule esauste e la vasca raccogli gocce (Fig.6).
- Estrarre e svuotare il serbatoio dell'acqua (Fig.5).
- Miscelare il contenuto di un flacone di decalcificante Caffitaly System con circa 750 cc. di acqua (1 litro in totale) e versare nel serbatoio.
- Posizionare un contenitore (almeno 1 litro) sotto l'erogatore e al tubo di erogazione dell'acqua calda (Fig.19).
- Assicurarci che la leva sia abbassata (Fig.3), e che non sia presente una capsula all'interno del vano inserimento capsula.
- Ruotare la leva di comando in avanti (Fig.20).
- Mantenere premuti i tasti **A** e **B** e contemporaneamente accendere la macchina premendo l'interruttore generale.
- Il tasto **B** è acceso, mentre la spia **D** lampeggia alternativamente in **GIALLO** e **ROSSO**.
- Premere il tasto **B** per iniziare il ciclo di decalcificazione.
- La macchina eroga la soluzione decalcificante ad intervalli (**5 erogazioni intervallate da una pausa di 4 minuti, per una durata di 25 minuti circa**). Durante questa fase, in cui i tasti non devono essere premuti, la spia **D** lampeggia alternativamente in **GIALLO** e **ROSSO**.









Si consiglia dopo la prima erogazione di svuotare il cassetto capsule esauste, per evitare una eventuale tracimazione di acqua.

- Quando la prima fase è terminata, il tasto **B** si accende e la macchina emette un segnale sonoro ripetuto. Il serbatoio acqua è vuoto.
- Sciacquare con cura il serbatoio acqua e riempirlo nuovamente con acqua fresca (Fig.4).
- Svuotare e risciacquare il cassetto capsule esauste, la vasca raccogli gocce e il contenitore utilizzato, e riposizionarli al loro posto (Fig.6).
- Premere il tasto **B** per iniziare il ciclo di risciacquo.
- La macchina eroga l'acqua di risciacquo (circa 500 ml). Durante questa fase la spia **D** lampeggia in modo alternato (2 volte **GIALLO** e 2 volte **ROSSO**).
- Quando il ciclo di risciacquo è terminato, la macchina emette un segnale sonoro e la spia **D** è accesa in **ARANCIONE** fisso.
- Riportare la leva di comando in posizione centrale (Fig.21).
- I tasti **A-B-C** lampeggiano contemporaneamente; la macchina è in fase di riscaldamento. Quando i tasti si accendono in modo fisso, la macchina è pronta per l'utilizzo.
- Svuotare e sciacquare con cura il serbatoio acqua e riempirlo nuovamente con acqua fresca, non gasata (Fig.4).
- Svuotare e risciacquare il cassetto capsule esauste e la vasca raccogli gocce (Fig.6).

Soluzione problemi

PROBLEMA	POSSIBILE CAUSA	SOLUZIONE
Non esce caffè. La spia D lampeggia in ROSSO .	Il serbatoio acqua è vuoto.	Riempire il serbatoio con acqua fresca. Premere un tasto per ricaricare il circuito. Quando i tasti sono accesi in modo fisso, l'apparecchio è pronto per l'utilizzo.
Il caffè non è sufficientemente caldo.	- Tazze / Tazzine fredde. - Macchina con calcare.	- Preriscaldare la tazza. - Decalcificare.
La leva non può essere abbassata.	- Il cassetto capsule esauste è pieno. - Capsula bloccata all'interno della macchina.	- Svuotare il cassetto capsule esauste. - Rimuovere la capsula bloccata.
La spia D è accesa in ROSSO fisso.	Problemi di riscaldamento.	Spegnere e riaccendere la macchina. Se il problema persiste, portare la macchina a un Centro Assistenza Autorizzato.
Premendo un tasto per erogare caffè, la macchina sembra partire ma si arresta senza erogare caffè o erogandone solo una piccola quantità.	Errata programmazione delle quantità.	Riprogrammare la quantità per il tasto. Vedere cap. "Programmazione quantità caffè in tazze".
Il caffè è erogato molto lentamente e con una qualità molto scarsa.	E' stato usato il tasto C con una capsula di espresso.	Usare i tasti A o B .

Dati tecnici

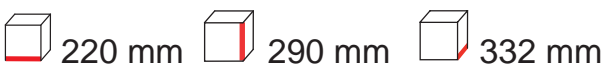
	Consultare la targhetta dati presente sul fondo della macchina.
P	Max. 15 bar
	< 70dB A
	Circa 5 kg
	1,2 litri
	temperatura ambiente: 10°C ÷ 40°C
	 220 mm 290 mm 332 mm

I materiali e gli oggetti destinati al contatto con prodotti alimentari sono conformi alle prescrizioni del regolamento Europeo 1935/2004.

CONTENTS

Introduction:

- Follow the instructions (Symbols)..... 17
- Your Caffitaly System contact 17
- Safety warnings..... 18
- Instructions for use and disposal..... 19

Installation:

- **First use or after a long period of disuse**..... 19
- Turning on the appliance 19
- General operating indications..... 20

Dispensing the product:

- **Correct use of the buttons** 20
- Dispensing coffee 21
- Programming the quantity of coffee in a cup..... 21
- Dispensing hot water 21
- Preparing cappuccino / Dispensing steam 22

Cleaning and Maintenance:

- Saving energy 22
- Daily maintenance 23
- Changing the gasket 23
- Descaling..... 23

Miscellaneous:

- Troubleshooting..... 25
- Technical data 25

Thank you for having chosen our product and for your confidence in our company. You can savour your favourite hot beverages at any time of the day with our appliance by choosing one of the capsules that Caffitaly System offers you. For example: an espresso, a cocoa-flavoured beverage or a tea will be ready in just a few seconds.

Follow the instructions (Symbols)

Warning.



This is the safety warning symbol. It is used to call your attention to potential personal injury hazards. Abide by the safety messages provided in order to avoid possible injury or death.



Note.

This is the symbol used to highlight some actions that will optimise use of the appliance.



Not dishwasher safe



Cleaning advice

Your Caffitaly System contact

info@caffita.com

Safety warnings

CAREFULLY read the following instructions!

In this way you will avoid the risk of personal injury and damage to the appliance.

- This appliance is designed for domestic use and similar purposes, for example: staff kitchen areas in shops, offices and other workplaces; in hotels, farm lodges, motels, Bed & Breakfasts and other residential environments.
- Use only Caffitaly System capsules.
- Use of the appliance in any manner other than as directed herein could cause harm to persons and void the guarantee. The manufacturer will not be responsible for injury or damage resulting from improper use of the appliance.
- After removing the packaging, check that the appliance is not damaged. If damage is found, or upon the first sign of a defect (unusual noise or odours), or if any problem occurs inside the appliance, do not use it and contact an Authorised Service Centre.
- The packaging elements (plastic bags, etc.) must not be left within reach of children as they are potential sources of danger.
- Only use the appliance if the power cord is intact. If the cord is damaged, it should be replaced: contact an Authorised Service Centre. Lethal danger of electric shocks.
- Only use and store the appliance indoors. Make sure the electrical elements, plug and cord are dry. Never submerge the appliance in water. Protect the appliance from sprays and drips. Water and electricity together constitute a risk of electrocution.
- Only connect the appliance to power outlets complying with the requirements of the law. Make sure that the power supply voltage matches the rating shown on the data plate, located on the bottom of the appliance.
- The surface on which the machine is installed must be level, solid, stationary and heat resistant; the bearing surface must not exceed an angle of 2°.
- Do not allow the appliance to be used by children or persons with impaired mental, physical or sensory faculties or insufficient experience and/or skills, unless they are under the careful supervision and guidance of a person responsible for their safety. Children must be kept under supervision to prevent them from playing with the appliance.
- Do not leave the power cord near hot surfaces, sharp edges or other sharp objects.
- Never place your hands inside the capsule compartment. Danger of injury.
- Always close the lever. Never open the lever while a beverage is being dispensed.
- Never remove machine parts, except those indicated in the instructions for daily maintenance.
- Do not insert objects into the openings. This could cause electric shocks! Any operation that is not described in this instruction manual should only be performed by an Authorised Service Centre!
- Do not pull on the power cord to disconnect it. Remove the plug to avoid damaging it.
- Descale the appliance regularly, following the instructions provided. If you do not, the appliance may be damaged.
- Clean the appliance carefully and regularly. If it is not cleaned, the build-up that forms may be hazardous to your health. Unplug the appliance and allow it to cool before cleaning.
- If you do not expect to use the appliance for a long period of time (leaving on vacation, etc.), unplug it.

Instructions for use and disposal



The appliance has been manufactured using high quality materials that can be reused or recycled. Dispose of the appliance in a suitable waste collection centre.

Directions for correct disposal of the product according to European Directive 2002/96/EC and Italian Legislative Decree no. 151 dated 25th July 2005. At the end of its useful life, the product should not be disposed of with unsorted household waste. It should be taken to a suitable selective waste collection centre set up by the local authorities or returned to a retailer who provides this service.



Separate collection of an electrical household appliance avoids a possible negative impact on the environment and health arising from improper disposal and enables the materials it is made of to be recovered so as to achieve significant savings of energy and resources. The crossed-out wheellie bin symbol applied on the product highlights the need to dispose of electric appliances separately. Improper disposal of the product by the user shall be subject to specific administrative sanctions as provided for under current regulations.

The packaging is made from recyclable materials. Contact the relevant authorities for information regarding local legislation.

First use or after a long period of disuse

- Fill the tank with fresh, still water (Fig. 4).
- Plug in the appliance and turn it on (Fig. 13).
- Make sure the lever is closed (Fig. 3).
- As well as buttons **A-B-C**, warning light **D** also blinks **RED**.
- Place a large container (at least 250 ml) under the dispensing spout (Fig. 8).
- Press one of the buttons **A-B-C**. Wait for the machine to complete the priming cycle and fill with water. Warning light **D** will switch off.



NOTE: if, at the end of the priming cycle, buttons **A-B-C** and warning light **D** continue to blink, repeat the procedures as listed in the previous step.

- Buttons **A-B-C** will blink simultaneously to indicate that the machine is warming up.
- When buttons **A-B-C** turn on and remain steadily lit, perform a rinse by pressing button **C**. Press the button again to perform a second rinse. Wait for the machine to complete the rinse cycle.
- At the end of this operation, empty out the water from the used capsule drawer (Fig. 6).

Turning on the appliance

- Fill the tank with fresh, still water (Fig. 4).
- Switch on the appliance by pressing the power on/off switch (Fig. 14).
- Buttons **A-B-C** will blink simultaneously to indicate that the machine is warming up. When the buttons turn on and remain steadily lit, the appliance is ready for use.

General operating indications

DESCALING SIGNAL:

- When warning light **D** blinks **YELLOW** and the machine beeps 3 times, a descaling cycle should be carried out (see ch. Descaling).

HEATING:

- Buttons **A-B-C** blink simultaneously.

WHEN THE WATER RUNS OUT DURING OPERATION:

- When warning light **D** blinks **RED** and the machine beeps 3 times, the water tank is empty.
- Fill the water tank with fresh, still water (Fig. 4).
- Press one of the buttons **A-B-C**. Wait for the machine to complete the priming cycle and fill with water.
- When buttons **A-B-C** turn on and remain steadily lit, the machine is ready for use.

IF THE LEVER IS RAISED WHILE DISPENSING:

- Raising the lever while dispensing a product (Fig. 1) may cause splashes of hot water.
Danger of scalding!
- Warning light **D** blinks **RED** and the machine beeps. The appliance will immediately stop dispensing.
- Close the lever (Fig. 3).
- Press one of the buttons **A-B-C** to reset the alarm.
- The appliance is ready for use again.

Correct use of the buttons

To dispense “Espresso” or “Caffè crema”, use solely buttons **A** or **B** (1st and 2nd from the top respectively, lit in **WHITE**). The same buttons, depending on the quantity, are to be used for dispensing capsules of orzo, ginseng, cocoa or milk.

Button **C** (3rd from the top, lit in **BLUE**) must be used solely for “Filter Coffee” or “Americano”. This same button can be used for capsules of tea, chamomile tea or herbal tea.

Do not use button **C** for espresso or any other coffee with an intense flavour. In this function the machine is set for low pressure and this reduces the “crema”, diminishes the flavour of the coffee, and could cause a break in the flow.



NOTE: Traces of the product just dispensed may remain in the circuit of the machine. To retain maximum beverage flavour, when changing from one product to another, rinse it briefly. Rinsing is carried out by dispensing a coffee without inserting a capsule.

Dispensing coffee

- Raise the lever to open the capsule compartment (Fig. 1).
- Insert the capsule, pressing it gently into place (Fig. 2).
- Close the lever fully (Fig. 3).
- Place a cup or espresso cup under the coffee dispensing spout (Fig. 9).
- Press and release button **A** or **B**, depending on the desired coffee.
- The pressed button will blink. The machine will stop dispensing on reaching the programmed quantity and emit a beep.
- Raise the lever to eject the used capsule into the drawer (Fig. 1).
- Close the lever (Fig. 3).



NOTE: the quantities of coffee dispensed can be programmed according to personal taste and the size of the cups or espresso cups used. To program the quantities, please refer to ch. “Programming the quantity of coffee in a cup”.

Programming the quantity of coffee in a cup

- Raise the lever to open the capsule compartment (Fig. 1).
- Insert the capsule, pressing it gently into place (Fig. 2).
- Close the lever fully (Fig. 3).
- Place a cup or espresso cup under the dispensing spout (Fig. 9).
- Press **and hold** the desired coffee button.
- On reaching the desired amount of coffee, release the button. Now the button is programmed. **The quantity of coffee dispensed can be programmed from a minimum of 20 up to a maximum of 250 ml.**
- Raise the lever to eject the used capsule into the drawer (Fig. 1).
- Close the lever (Fig. 3).

Dispensing hot water



WARNING! The tube for dispensing hot water reaches very high temperatures: **Danger of scalding!** The tube must only be handled using the special rubber grip. After each use, clean the tube with a damp cloth.

- Place a metal container under the hot water dispensing pipe (Fig. 10).
- Turn the control lever forwards (Fig. 20). Start dispensing hot water.
- To end dispensing, set the control lever back to its central position (Fig. 21).
- Remove the container of hot water.

Preparing cappuccino / Dispensing steam



WARNING! During preparation there may be some brief splashes of hot water and the steam dispensing tube reaches very high temperatures. **Danger of scalding!** The tube must only be handled using the special rubber grip. After each use, clean the tube with a damp cloth.

- Place a metal container under the hot water dispensing pipe (Fig. 10).
- Turn the control lever backwards (Fig. 22); this discharges any water left in the circuit.
- After a few seconds, only steam will start to come out; return the control lever to a central position (Fig. 21). Empty the container.
- Half-fill a cup with milk, then immerse the steam tube in the cup (Fig. 11).
- Turn the control lever backwards (Fig. 22) to start dispensing steam.
- Move the cup in a slight circular motion to ensure the milk is evenly heated.
- When preparation is complete, return the control lever to a central position (Fig. 21).
- Place the cup under the dispensing spout (Fig. 12) to dispense the coffee into the freshly frothed milk.



NOTE: do not lift the lever while steam is being dispensed. If the lever is lifted, steam dispensing will stop immediately, warning light **D** begins to blink **RED** and the machine beeps. To reset the machine, close the lever, return the control lever to a central position (Fig. 21) and press any button.

Saving energy



The machine will automatically reduce consumption after 1 hour of inactivity. Buttons **A-B-C** blink slowly and sequentially. To restore normal operating conditions, press any button or raise the lever. The appliance will start warming up. When buttons **A-B-C** turn on and remain steadily lit, the machine is ready for use.

Daily maintenance

- Take out the used capsule drawer; empty and rinse it (Fig. 6).
- Remove the drip tray and the grid (Fig. 7). Empty the drip tray. Wash the parts with fresh water.
- Remove the water tank (Fig. 5); empty and rinse it.
- Gently turn the coffee dispensing spout clockwise by approximately 45° (Fig. 15) until it comes to a stop, then remove it. Remove the top cover of the coffee dispensing spout (Fig. 16) and wash the components in hot water.
- Remove the outside of the steam dispensing tube and wash it in hot water to remove any milk residue (Fig. 17). Clean the inside using a damp cloth.



Use a soft cloth and a neutral detergent to clean the surfaces of the appliance. Do not use jets of water to clean the appliance.



The plastic parts of the machine, including the water tank, are NOT dishwasher safe.

Changing the gasket



WARNING! If the gasket shows signs of wear (small cuts or cracks, warping, ...) you can replace it easily using the spare gasket supplied in the pack. Perform the following operations only when the machine is cold; contact with the inside surfaces of the machine could cause burns.

- Raise the lever (Fig. 1).
- Find the gasket.
- Remove the worn gasket (Fig. 18), extracting it if necessary with the aid of a screwdriver.
- Insert the new gasket, ensuring that it fits snugly in place.
- Close the lever (Fig. 3).

Descaling

Descaling signal: when warning light **D** blinks **YELLOW** and the machine beeps 3 times, a descaling cycle should be carried out, as illustrated below.

The machine features an advanced program that monitors how much water is used to dispense beverages. This measurement provides the user with indications as to when the machine needs to be descaled.



It is advisable to use the Caffitaly System descaling agent, designed to comply with the technical characteristics of the machine, in full observance of consumer safety. The descaling agent must be disposed of in compliance with manufacturer instructions and/or with current regulations in force in the country where the appliance is used.



CAREFULLY read the directions for use on the package of the descaling agent. Avoid contact with eyes, skin and machine surfaces.

Switch the machine off during descaling, and do not lift the lever.

A person must be present during the operation.

Do not use vinegar: it could damage your machine!

- Switch the machine off by pressing the power on/off switch (Fig. 14).
- Empty and rinse out the used capsule drawer and drip tray (Fig. 6).
- Remove and empty the water tank (Fig. 5).
- Mix the contents of a bottle of Caffitaly System descaling agent with approximately 750 cc. of water (a total of 1 litre) and pour into the tank.
- Place a container (at least 1 litre) under the dispensing spout and the hot water dispensing pipe (Fig. 19).
- Make sure that the lever is lowered (Fig. 3) and that there is no capsule inside the capsule compartment.
- Turn the control lever forwards (Fig. 20).
- Press and hold buttons **A** and **B** while switching the machine on by pressing the power on/off switch.
- Button **B** will light up, while warning light **D** blinks **YELLOW** and **RED** alternately.
- Press button **B** to start the descaling cycle.
- The machine dispenses the descaling solution at specific intervals (**5 doses with a 4 minute pause between each one, for a total duration of about 25 minutes**). During this step, when the buttons must not be pressed, warning light **D** blinks **YELLOW** and **RED** alternately.













We recommend emptying the used capsule drawer after the first dispensing cycle, to prevent any water from overflowing.

- When the first step is over, button **B** lights up and the machine beeps repeatedly. The water tank is empty.
- Carefully rinse out the water tank and refill it with fresh water (Fig. 4).
- Empty and rinse the used capsule drawer, the drip tray and the container used and put them back in position (Fig. 6).
- Press button **B** to start the rinse cycle.
- Rinse water (about 500 ml) will be run through the machine. During this step, warning light **D** blinks alternately (twice **YELLOW** and twice **RED**).
- When the rinse cycle is complete, the machine beeps and Warning light **D** is lit steadily in **ORANGE**.
- Set the control lever back to its central position (Fig. 21).
- The buttons **A-B-C** blink simultaneously; the machine is warming up. When the buttons turn on and remain steadily lit, the appliance is ready for use.
- Carefully empty and rinse out the water tank and refill it with fresh, still water (Fig. 4).
- Empty and rinse out the used capsule drawer and drip tray (Fig. 6).

Troubleshooting

PROBLEM	POSSIBLE CAUSE	SOLUTION
No coffee comes out. Warning light D blinks RED .	The water tank is empty.	Fill the tank with fresh water. Press a button to refill the circuit. When the buttons remain steadily lit, the appliance is ready for use.
The coffee is not hot enough.	- Cold cups / espresso cups. - Scale build-up in machine.	- Preheat cup. - Descale.
The lever cannot be lowered.	- The used capsule drawer is full. - Capsule stuck inside the machine.	- Empty out the used capsule drawer. - Remove the used capsule.
Warning light D is lit steadily in RED .	Heating problems.	Turn off the machine, then turn it back on. If the problem persists, take the machine to an Authorised Service Centre.
When a button is pressed to dispense coffee, the machine seems to work but then stops without dispensing any coffee, or only dispenses a tiny amount.	Incorrect quantity programming.	Reprogram the quantity associated with that button. See ch. "Programming the quantity of coffee in a cup".
Coffee is dispensed very slowly, and is of poor quality.	Button C was used with an espresso capsule.	Use buttons A or B .

Technical data

	See the data plate on the base of the machine.
	Max. 15 bar
	< 70dB A
	About 5 kg
	1.2 litres
	ambient temperature: 10°C - 40°C
	 220 mm  290 mm  332 mm

The materials and objects in contact with food products comply with the requirements of European Regulation 1935/2004.

INDEX

Einleitung:

- Die Hinweise beachten (Symbole)26
- Ihr Kontakt zu Caffitaly System26
- Sicherheitshinweise.....27
- Gebrauchsanweisungen und Entsorgung28

Installation:

- **Bei der ersten Inbetriebnahme oder nach einer längeren Betriebspause**28
- Einschalten des Geräts28
- Allgemeine Betriebshinweise29

Ausgabe des Produkts:

- **Korrekte Bedienung der Tasten**29
- Ausgabe von Kaffee30
- Programmierung der Kaffeemenge pro Tasse30
- Heißwasserausgabe.....30
- Zubereitung von Cappuccino / Dampfausgabe31

Reinigung und Instandhaltung:

- Energiesparfunktion31
- Tägliche Reinigung.....32
- Austausch der Dichtung32
- Entkalkung.....32

Verschiedenes:

- Störungssuche34
- Technische Daten.....34

Sehr geehrter Kunde, wir danken Ihnen für die Wahl unseres Erzeugnisses und das uns entgegengebrachte Vertrauen. Mit unserer Maschine und der Auswahl der von Caffitaly angebotenen Kapseln können Sie Ihr Lieblingsgetränk zu jeder Tageszeit genießen. z.B. einen Espresso, ein Kakaogetränk oder einen Tee, die in wenigen Sekunden zubereitet sind.

Die Hinweise beachten (Symbole)



Achtung!

Dies ist das Sicherheits- und Warnsymbol. Es wird benutzt, um eventuelle Unfallrisiken beim Bediener zu signalisieren. Die Sicherheitshinweise befolgen, um Unfallrisiken auch mit Todesfolge zu vermeiden.



Hinweis!

Dieses Symbol wird benutzt, um einige Hinweise zu geben, die den Gebrauch der Maschine verbessern.



Nicht spülmaschinenfest



Reinigungshinweise

Ihr Kontakt zu Caffitaly System

info@caffita.com

Sicherheitshinweise

Die nachfolgenden Anleitungen bitte **AUFMERKSAM** durchlesen!
So können Unfälle und Schäden am Gerät vermieden werden.

- Dieses Gerät ist für eine Aufstellung in häuslicher Umgebung und Ähnliches gedacht, wie z.B.: Personalküchen von Geschäften, Büros und anderen Arbeitsplätzen; in Hotels, Agrotourismusbetrieben, Motels, Bed & Breakfast und anderen Wohneinrichtungen.
- Ausschließlich die Kapseln des Caffitaly Systems benutzen.
- Jede andere Verwendung, die nicht in dieser Bedienungsanleitung vorgesehen ist, kann Personenschäden verursachen und bewirkt den Verfall der Garantie. Der Hersteller haftet nicht für Schäden, die auf unsachgemäße Verwendung des Geräts zurückzuführen sind.
- Das Gerät auspacken und auf eventuelle Schäden untersuchen. Falls Schäden festgestellt werden oder bei ersten Anzeichen einer Störung (anomalies Betriebsgeräusch oder Gerüche), das Gerät nicht benutzen und sich an ein autorisiertes Kundendienstzentrum wenden.
- Die Verpackungsmaterialien (Kunststofftüten usw.) sind potentiell gefährlich und dürfen nicht in der Reichweite von Kindern gelassen werden.
- Das Gerät darf nur mit intaktem Netzkabel betrieben werden. Wenden Sie sich für den Austausch eines defekten Netzkabels ausschließlich an eine autorisierte Kundendienststelle. Gefahr tödlicher Stromschläge.
- Das Gerät nur in Innenräumen benutzen und lagern. Sicherstellen, dass elektrische Bauteile, Stecker und Kabel trocken sind. Das Gerät nicht in Wasser eintauchen. Das Gerät vor Spritz- und Tropfwasser schützen. Die Kombination von Elektrizität und Wasser stellt eine tödliche Gefahr durch Stromschläge dar.
- Das Gerät nur an Steckdosen anschließen, die den gesetzlichen Bestimmungen entsprechen. Sicherstellen, dass die Netzspannung der Angabe auf dem Typenschild auf der Geräteunterseite entspricht.
- Die Arbeitsfläche, auf der das Gerät installiert wird, muss eben, stabil, standfest und hitzebeständig sein; die Auflagefläche darf eine Neigung von 2° nicht überschreiten.
- Das Gerät darf nicht von Personen (einschließlich Kindern) mit eingeschränkten geistigen, körperlichen oder sensorischen Fähigkeiten oder ungenügender Erfahrung und Kenntnis benutzt werden, wenn sie nicht durch eine für ihre Sicherheit verantwortliche Person aufmerksam überwacht und angeleitet werden. Kinder müssen beaufsichtigt werden, um sicherzustellen, dass sie nicht mit dem Gerät spielen.
- Das Netzkabel nicht in der Nähe von heißen Flächen, Kanten oder scharfen Gegenständen lassen.
- Nie die Hände in das Kapselfach einführen. Verletzungsgefahr!
- Den Hebel immer schließen. Den Hebel nie während der Produktausgabe öffnen.
- Nie Maschinenteile entfernen, außer denen, die für die tägliche Reinigung ausgebaut werden.
- Keine Gegenstände in die Öffnungen einführen; Dies kann zu Stromschlägen führen! Alle Eingriffe, die nicht in dieser Anleitung aufgeführt sind, dürfen nur durch eine autorisierte Kundendienststelle durchgeführt werden!
- Nicht am Netzkabel ziehen, sondern am Stecker anfassen, um Schäden zu vermeiden.
- Die Maschine in regelmäßigen Abständen und unter Beachtung der Anleitungen entkalken. Bei Nichtbefolgen könnte das Gerät beschädigt werden.
- Das Gerät gründlich und regelmäßig reinigen. Die Ablagerungen, die sich bei unzureichender Reinigung bilden, können gesundheitsschädlich sein. Vor der Reinigung das Gerät vom Stromnetz trennen und abkühlen lassen.
- Soll das Gerät für einen längeren Zeitraum nicht benutzt werden (Urlaub usw.), den Stecker aus der Steckdose ziehen.

Gebrauchsanweisungen und Entsorgung



Das Gerät wurde aus hochwertigen Materialien hergestellt, die wiederverwendet oder verwertet werden können. Das Gerät über eine entsprechende Sammelstelle entsorgen.

Hinweise für die korrekte Entsorgung des Produkts gemäß der europäischen Richtlinie 2002/96/EC und der italienischen Gesetzesverordnung Nr. 151 vom 25. Juli 2005. Am Ende seines Lebenszyklus darf das Produkt nicht mit dem Hausmüll entsorgt werden. Es kann an entsprechenden Wertstoffsammelstellen der Gemeinden oder bei den Händlern, die diesen Service anbieten, abgegeben werden.



Die getrennte Entsorgung von Haushalts-Elektrogeräten trägt zur Vermeidung von möglichen negativen Auswirkungen auf die Umwelt und auf die Gesundheit bei und ermöglicht die Wiederverwendung der Materialien, aus denen sie bestehen. Dadurch können Energie und Rohstoffe gespart werden. Auf die Pflicht zur separaten Entsorgung von Haushalts-Elektrogeräten weist auch das Symbol der durchgestrichenen Abfalltonne auf dem Produkt hin. Die ungesetzliche Entsorgung des Produkts durch den Besitzer zieht die Verhängung der von den geltenden Bestimmungen vorgesehenen Verwaltungsstrafen nach sich.

Die Verpackung besteht aus wiederverwertbarem Material. Für Informationen zu den örtlich geltenden Vorschriften wenden Sie sich bitte an die zuständigen Behörden.

Bei der ersten Inbetriebnahme oder nach einer längeren Betriebspause

- Den Wassertank mit frischem Wasser füllen (ohne Kohlensäure) (Abb. 4).
- Den Stecker in die Steckdose einstecken und das Gerät einschalten (Abb. 13).
- Sicherstellen, dass der Hebel geschlossen ist (Abb. 3).
- Neben den Tasten **A-B-C**, blinkt abwechselnd in **ROT** auch die Kontrollleuchte **D**.
- Einen ausreichend großen Behälter (mindestens 250ml) unter den Kaffeeauslauf stellen (Abb. 8).
- Eine der folgenden Tasten drücken: **A-B-C**. Abwarten, bis das Gerät seinen Hydraulikkreislauf geladen hat. Die Kontrollleuchte **D** erlischt.



HINWEIS: wenn nach erfolgter Ladung die Tasten **A-B-C** und die Kontrollleuchte **D** weiterhin blinken, den vorherigen Vorgang wiederholen.

- Die Tasten **A-B-C** blinken gleichzeitig; das Gerät befindet sich in der Aufheizphase.
- Wenn die Tasten **A-B-C** kontinuierlich eingeschaltet sind, einen Spülzyklus durchführen, dazu die Taste **C** drücken. Die Taste erneut für einen zweiten Spülgang drücken. Warten, bis die Maschine den Spülzyklus abgeschlossen hat.
- Am Ende des Vorgangs das Wasser im Behälter für gebrauchte Kapseln abgießen (Abb. 6).

Einschalten des Gerätes

- Den Wassertank mit frischem Wasser füllen (ohne Kohlensäure) (Abb. 4).
- Das Gerät durch Drücken des Hauptschalters einschalten (Abb. 14).
- Die Tasten **A-B-C** blinken gleichzeitig; das Gerät befindet sich in der Aufheizphase. Wenn die Tasten kontinuierlich leuchten, ist die Maschine betriebsbereit.

Allgemeine Betriebshinweise

ENTKALKUNGSSIGNAL

- Wenn die Kontrollleuchte **D** in **GELB** blinkt und die Maschine 3 akustische Signale abgibt, sollte ein Entkalkungszyklus durchgeführt werden (Siehe Kap. Entkalkung).

AUFHEIZEN:

- Die Tasten **A-B-C** blinken gleichzeitig.

WENN WÄHREND DES BETRIEBS DAS WASSER ZU ENDE GEHT:

- Wenn die Kontrollleuchte **D** in **ROT** blinkt und die Maschine 3 akustische Signale abgibt, ist der Wassertank leer.
- Den Wassertank mit frischem Wasser füllen (ohne Kohlensäure) (Abb. 4).
- Eine der folgenden Tasten drücken: **A-B-C**. Abwarten, bis das Gerät den Ladezyklus des Hydraulikkreislaufs beendet hat.
- Wenn die Tasten **A-B-C** kontinuierlich leuchten, ist das Gerät betriebsbereit.

WENN DER HEBEL WÄHREND DER AUSGABE ANGEHOBEN WIRD:

- Wenn der Hebel während der Produktausgabe angehoben wird (Abb. 1), kann es zum Austritt von Heißwasserspritzern kommen. **Verbrennungsgefahr!**
- Die Kontrollleuchte **D** blinkt **ROT** und die Maschine gibt ein Akustiksignal ab. Die Ausgabe wird sofort unterbrochen.
- Den Hebel schließen (Abb. 3).
- Eine der Tasten **A-B-C** drücken, um ein Reset des Alarms durchzuführen.
- Die Maschine ist erneut betriebsbereit.

Korrekte Bedienung der Tasten

Für die Ausgabe von „Espresso“ oder „Großer Kaffee“, ausschließlich die Tasten **A** oder **B** (jeweils die 1. und 2. **WEISS** beleuchtete Taste von oben) verwenden. Die gleichen Tasten werden je nach Menge für die Ausgabe von Malzkaffee, Ginseng, Kakao oder Milch verwendet. Die Taste **C** (3° von oben, in **BLAU** beleuchtet) muss ausschließlich für „Filterkaffee“ oder „Amerikanischer Kaffee“ verwendet werden. Die gleiche Taste wird auch für die Kapseln mit Tee, Kamille oder Kräutertee verwendet.

Die Taste **C** nicht für Espresso oder starken Kaffee verwenden. Die Taste ist auf niedrigen Druck eingestellt, wodurch der Espressoschaum verringert, der Geschmack beeinträchtigt und eine Unterbrechung der Ausgabe verursacht werden könnte.



HINWEIS: In den Leitungen der Maschine können Spuren des zuletzt ausgegebenen Produkts zurückbleiben. Um den Geschmack des Getränks nach Möglichkeit zu bewahren, sollte vor dem Wechsel zu einem anderen Produkt eine kurze Spülung vorgenommen werden;

Die Spülung erfolgt durch Ausgabe eines Kaffees ohne Einlegen einer Kapsel.

Ausgabe von Kaffee

- Den Hebel hochstellen und das Kapselfach öffnen (Abb. 1).
- Die Kapsel mit leichtem Druck einlegen (Abb. 2).
- Den Hebel komplett schließen (Abb. 3)
- Eine Kaffee- oder Espressotasse unter den Kaffeeauslauf stellen (Abb. 9).
- Kurz die Taste **A** oder **B** drücken, je nach gewünschtem Kaffee.
- Die gedrückte Taste blinkt. Die Ausgabe stoppt, wenn die programmierte Menge erreicht ist, und die Maschine gibt einen Signalton ab.
- Den Hebel anheben, um die Kapsel in den vorgesehenen Behälter auszuwerfen (Abb. 1).
- Den Hebel schließen (Abb. 3).



HINWEIS: Die auszugebende Kaffeemenge kann je nach persönlicher Vorliebe und der Größe der verwendeten Tassen neu programmiert werden. Zur Programmierung der Kaffeemenge das folgende Kapitel einsehen: „Programmierung der Kaffeemenge pro Tasse“.

Programmierung der Kaffeemenge pro Tasse

- Den Hebel hochstellen und das Kapselfach öffnen (Abb. 1).
- Die Kapsel mit leichtem Druck einlegen (Abb. 2).
- Den Hebel komplett schließen (Abb. 3)
- Eine Kaffee- oder Espressotasse unter den Kaffeeauslauf stellen (Abb. 9).
- Die Taste des gewünschten Kaffees **dauerhaft gedrückt halten**.
- Wenn die gewünschte Kaffeemenge pro Tasse erreicht ist, die Taste loslassen. Damit ist die Taste programmiert. **Die Menge des auszugebenden Kaffees kann von min. 20 bis max. 250 ml programmiert werden.**
- Den Hebel anheben, um die Kapsel in den vorgesehenen Behälter auszuwerfen (Abb. 1).
- Den Hebel schließen (Abb. 3).

Heißwasserausgabe



ACHTUNG! Das Rohr der Heißwasserausgabe erreicht sehr hohe Temperaturen: **Verbrennungsgefahr!** Das Rohr nur mit dem Gummigriff handhaben. Nach jedem Gebrauch das Rohr mit einem feuchten Tuch reinigen.

- Einen Metallbehälter unter das Rohr der Heißwasserausgabe stellen (Abb. 10).
- Den Wahlhebel nach vorne drehen (Abb. 20). Die Heißwasserausgabe setzt ein.
- Um die Ausgabe zu beenden den Wahlhebel in die zentrale Position zurückstellen (Abb. 21).
- Den Behälter mit dem heißen Wasser entnehmen.

Zubereitung von Cappuccino / Dampfausgabe



ACHTUNG! Während der Zubereitung können Heißwasserspritzer austreten; das Dampfrohr erreicht sehr hohe Temperaturen: **Verbrennungsgefahr!** Das Rohr nur mit dem Gummigriff handhaben. Nach jedem Gebrauch das Rohr mit einem feuchten Tuch reinigen.

- Einen Metallbehälter unter das Rohr der Heißwasserausgabe stellen (Abb. 10).
- Den Wahlhebel nach hinten stellen (Abb. 22); so kann das restliche, sich im Kreislauf befindende Wasser abgelassen werden.
- Wenn nach einigen Sekunden nur noch Dampf austritt, den Wahlhebel in die zentrale Position zurückstellen (Abb. 21). Den Behälter entleeren.
- Eine Tasse halbvoll mit Milch füllen und das Dampfrohr in die Tasse eintauchen (Abb. 11).
- Den Wahlhebel nach hinten drehen (Abb. 22), um die Dampfausgabe zu starten.
- Mit der Tasse leichte kreisförmige Bewegungen durchführen, um eine gleichmäßige Erwärmung der Milch zu gewährleisten.
- Wenn der Vorgang beendet ist, den Wahlhebel in die zentrale Position zurückstellen (Abb. 21).
- Die Tasse unter den Auslauf stellen (Abb. 12), um der gerade aufgeschäumten Milch Kaffee zuzufügen.



HINWEIS: Während der Dampfausgabe den Hebel nicht anheben. Wenn der Hebel angehoben wird, wird die Dampfausgabe sofort unterbrochen, die Kontrollleuchte **D** beginnt in **ROT** zu blinken und die Maschine gibt einen Signalton ab. Um einen Reset der Maschine durchzuführen, den Wahlhebel in die zentrale Position zurückstellen (Abb. 21) und eine beliebige Taste drücken.

Energiesparfunktion



Die Maschine reduziert den Stromverbrauch automatisch, nachdem sie 1 Stunde nicht benutzt wurde. Die Tasten **A-B-C** blinken in langsamer Reihenfolge. Um zu normalen Betriebsbedingungen zurückzukehren, eine beliebige Taste drücken oder den Hebel nach oben stellen. Das Gerät heizt. Wenn die Tasten **A-B-C** kontinuierlich leuchten, ist das Gerät betriebsbereit.

Tägliche Reinigung

- Den Behälter mit den verbrauchten Kapseln herausziehen, entleeren und ausspülen (Abb. 6).
- Die Abtropfschale und das Gitter entfernen (Abb. 7). Die Abtropfschale leeren. Die Teile mit frischem Wasser waschen.
- Den Wassertank entfernen (Abb. 5); ausleeren und ausspülen.
- Den Auslaufhahn des Kaffees vorsichtig um 45° (Abb. 15) im Uhrzeigersinn bis zum Anschlag drehen und herausziehen. Die obere Abdeckung des Auslaufhahns des Kaffees entfernen (Abb. 16) und die Teile mit warmen Wasser waschen.
- Den äußeren Teil des Rohrs der Dampfausgabe herausziehen und mit warmen Wasser waschen um eventuelle Milchreste zu entfernen (Abb. 17). Den inneren Teil mit einem feuchten Tuch säubern.



Die Geräteoberfläche mit einem weichen Tuch und Neutralreiniger reinigen. Das Gerät nie mit einem Wasserstrahl reinigen.



Die Plastikteile der Maschine, einschließlich des Wassertanks, dürfen NICHT in der Spülmaschine gewaschen werden.

Austausch der Dichtung



ACHTUNG! Im Fall, dass die Dichtung Gebrauchsspuren aufweist (kleine Schnitte oder Risse, Verformungen ...), kann diese leicht durch die im Lieferumfang enthaltene Ersatzdichtung ersetzt werden.

Die folgenden Schritte nur nach Abkühlung des Gerätes ausführen; die Innenflächen des Gerätes könne heiß sein und Verbrennungen verursachen.

- Den Hebel anheben (Abb. 1).
- Die Dichtung lokalisieren.
- Die gebrauchte Dichtung aus ihrem Sitz entfernen (Abb. 18), dabei eventuell mit einem Schraubendreher nachhelfen.
- Die neue Dichtung in die Aufnahme einlegen und eindrücken.
- Den Hebel schließen (Abb. 3).

Entkalkung

Entkalkungssignal: Wenn die Kontrollleuchte **D** in **GELB** blinkt und die Maschine 3 akustische Signale abgibt, sollte ein Entkalkungszyklus durchgeführt werden. Dazu die nachfolgenden Anweisungen beachten.

Die Maschine besitzt ein intelligentes Programm, das kontrolliert, wie viel Wasser für die Ausgabe der Produkte verbraucht wird. Auf Grund dieser Messung kann sie dem Benutzer Hinweise darauf geben, wann die Maschine einen Entkalkungszyklus benötigt.



Wir empfehlen die Entkalkungsflüssigkeit Caffita System, die speziell auf die technischen Eigenschaften der Maschine abgestimmt ist und absolute Sicherheit für den Verbraucher gewährleistet. Die Entkalkerflüssigkeit muss gemäß Herstellerangaben bzw. den im Bestimmungsland geltenden Vorschriften entsorgt werden.



Lesen Sie **AUFMERKSAM** die Gebrauchsanweisung auf der Verpackung des Entkalkers durch. Den Kontakt mit den Augen, der Haut und den Oberflächen der Maschine vermeiden. Während der Entkalkung die Maschine nicht abschalten und den Hebel nicht anheben. Während dieses Vorgangs muss eine Person zugegen sein.
Keinen Essig verwenden: die Maschine könnte beschädigt werden!

- Die Maschine durch Drücken des Hauptschalters abschalten (Abb. 14).
- Den Behälter für gebrauchte Kapseln und die Abtropfschale leeren und ausspülen (Abb. 6).
- Den Wassertank herausnehmen und ausleeren (Abb. 5).
- Den Inhalt einer Flasche Entkalkungsflüssigkeit Caffitaly mit zirka 750cc. Wasser mischen (insgesamt 1 Liter) und in den Tank füllen.
- Einen mindestens 1 Liter fassenden Behälter unter den Kaffeeauslauf stellen und Rohr der Heißwasserausgabe (Abb. 19).
- Sicherstellen, dass der Hebel abgesenkt ist (Abb. 3) und dass sich keine Kapsel im Kapselfach befindet.
- Den Wahlhebel nach vorne drehen (Abb. 20).
- Die Tasten **A** und **B** dauerhaft drücken und gleichzeitig die Maschine mit dem Hauptschalter einschalten.
- Die Taste **B** ist eingeschaltet, während die Kontrollleuchte **D** im Wechsel **GELB** und **ROT** blinkt.
- Die Taste **B** drücken, um den Entkalkungszyklus zu starten.
- Die Maschine gibt in Abständen Entkalkerflüssigkeit ab (**5 Abgaben unterbrochen von einer 4-Minuten-Pause für eine Gesamtdauer von ca. 25 Minuten**). Während dieser Phase, in der die Tasten nicht gedrückt werden dürfen, blinkt die Kontrollleuchte **D** im Wechsel **GELB** und **ROT**.











Es wird empfohlen den Behälter für gebrauchte Kapseln nach dem ersten Ausschank auszuleeren, damit kein Wasser nicht überläuft.

- Wenn die erste Phase beendet ist, schaltet sich die Taste **B** ein und die Maschine gibt wiederholt ein Akustiksignal ab. Der Wassertank ist leer.
- Den Wassertank gründlich ausspülen und mit frischem Leitungswasser füllen (Abb. 4)
- Den Kaffeesatzbehälter, die Abtropfschale und den benutzten 1 Liter Behälter entleeren, ausspülen und wieder an ihren Platz stellen (Abb. 6).
- Die Taste **B** drücken, um den Nachspülzyklus zu starten.
- Die Maschine gibt Spülwasser ab (ca. 500 ml). Während dieser Phase blinkt die Kontrollleuchte **D** abwechselnd (2 Mal **GELB** und 2 Mal **ROT**).
- Wenn der Spülzyklus beendet ist, gibt die Maschine einen Signalton ab und die Kontrollleuchte **D** ist dauerhaft **ORANGEFARBENE** eingeschaltet.
- Den Wahlhebel in die zentrale Position zurückstellen (Abb. 21).
- Die Tasten **A-B-C** blinken gleichzeitig; die Maschine ist in der Aufheizphase. Wenn die Tasten kontinuierlich leuchten, ist die Maschine betriebsbereit.
- Den Wassertank sorgfältig entleeren und ausspülen und erneut mit frischem Wasser füllen (ohne Kohlensäure) (Abb. 4).
- Den Behälter für gebrauchte Kapseln und die Abtropfschale leeren und ausspülen (Abb. 6).

Störungssuche

PROBLEM	MÖGLICHE URSACHE	LÖSUNG
Es wird kein Kaffee ausgegeben. Die Kontrollleuchte D blinkt ROT .	Der Wassertank ist leer.	Den Wassertank mit frischem Wasser füllen. Eine Taste drücken um den Kreislauf zu laden. Wenn die Tasten kontinuierlich eingeschaltet sind, ist das Gerät betriebsbereit.
Der Kaffee ist nicht heiß genug.	- Kaffee- / Espressotassen sind kalt. - Die Maschine ist verkalkt.	- Die Tasse vorwärmen. - Entkalken.
Der Hebel lässt sich nicht nach unten stellen.	- Der Behälter für gebrauchte Kapseln ist voll. - Kapsel in der Maschine verklemmt.	- Den Behälter für gebrauchte Kapseln leeren. - Die gebrauchte Kapsel herausnehmen.
Die Kontrollleuchte D ist dauerhaft ROT eingeschaltet.	Problem bei der Aufheizung.	Die Maschine aus- und wieder einschalten. Wenn das Problem weiterhin besteht, die Maschine zu einer autorisierten Kundendienststelle bringen.
Beim Drücken der Taste der Kaffeeausgabe scheint die Maschine zu starten, aber dann stoppt sie ohne Kaffee auszugeben oder nach einer geringen Menge Kaffee.	Die Programmierung der Kaffeemenge ist fehlerhaft.	Die Kaffeemenge für die Taste neu programmieren. Siehe Kapitel „Programmierung der Kaffeemenge pro Tasse“.
Der Kaffee wird zu langsam oder mit schlechter Qualität ausgegeben.	Es wurde die Taste C für eine Espressokapsel verwendet.	Die Tasten A oder B verwenden.

Technische Daten

	Bitte auf das Typenschild unter dem Gerät Bezug nehmen
	Max. 15 bar
	< 70dB A
	Ca. 5 kg
	1,2 Liter
	Raumtemperatur: 10°C ÷ 40°C
	 220 mm 290 mm 332 mm

Die Materialien und Teile, die mit Lebensmitteln in Berührung kommen, entsprechen den Bestimmungen der europäischen Verordnung 1935/2004.

SOMMAIRE

Introduction

- Attention aux instructions (Symboles)35
- Votre contact Caffitaly System35
- Avertissements de sécurité36
- Instructions concernant l'emploi et l'élimination37

Installation

- **Lors de la première utilisation ou après une longue période d'inactivité**37
- Allumer l'appareil.....37
- Signaux généraux de fonctionnement.....38

Distribution d'un produit

- **Utilisation correcte des touches**38
- Distribution de café.....39
- Programmation de la quantité de café dans la tasse39
- Distribution d'eau chaude39
- Préparation d'un cappuccino/Distribution de vapeur40

Nettoyage et entretien

- Économie d'énergie.....40
- Nettoyage quotidien41
- Remplacement du joint.....41
- Détartrage41

Autres

- Résolution des problèmes.....43
- Données techniques.....43

Cher client, nous vous remercions d'avoir choisi notre produit et pour la confiance que vous nous avez accordée. Grâce à notre appareil, vous pourrez choisir parmi les différentes capsules proposées par Caffitaly System et déguster vos boissons chaudes préférées à n'importe quel moment de la journée. Par exemple : un café expresso, une boisson au cacao ou un thé seront prêts en quelques secondes.

Attention aux instructions (Symboles)



Attention !

Ce symbole indique un avertissement de sécurité. Il est utilisé pour attirer l'attention sur des risques possibles de blessures personnelles. Se conformer aux messages de sécurité indiqués afin d'éviter toute blessure grave, voire mortelle.



Nota Bene

Ce symbole est utilisé pour souligner certaines actions qui améliorent l'utilisation de l'appareil.



Non lavables au lave-vaisselle



Conseils pour le nettoyage

Votre contact Caffitaly System
info@caffita.com

Avertissements de sécurité

Lire **ATTENTIVEMENT** les instructions suivantes !

Leur respect permet d'éviter les accidents et d'endommager l'appareil.

- Cet appareil est destiné à être utilisé dans des applications domestiques et similaires comme par exemple : coins cuisine pour le personnel de magasins, bureaux et autres lieux de travail ; hôtels, agritourisme, motels, Bed & Breakfast et autres structures de type résidentiel.
- N'utiliser que des capsules spécifiques pour le système Caffitaly.
- Toute autre utilisation non prévue par ces instructions peut provoquer des dommages aux personnes et annuler la garantie. Le constructeur n'est pas responsable des dommages venant d'un usage impropre de l'appareil.
- Après avoir enlevé l'emballage, vérifier que l'appareil est en bon état. En présence de dommages ou au premier signe de défectuosité (bruits ou odeurs inhabituels), ou pour tout autre problème rencontré à l'intérieur de l'appareil, ne pas utiliser ce dernier et s'adresser à un Centre d'assistance agréé.
- Ne pas laisser les éléments de l'emballage (sachets en plastique, etc.) à la portée des enfants du fait qu'ils constituent des sources potentielles de danger.
- N'utiliser l'appareil que si le câble d'alimentation est intact. Pour le remplacement du câble éventuellement endommagé, s'adresser exclusivement à un Centre d'assistance agréé. Danger de mort par choc électrique.
- Conserver et utiliser l'appareil seulement à l'intérieur. S'assurer que les éléments électriques, les fiches et les câbles sont bien secs. Ne jamais plonger l'appareil dans l'eau. Protéger l'appareil contre les éclaboussures ou les gouttes. L'association électricité-eau engendre le danger de mort par choc électrique.
- Ne brancher l'appareil que sur des prises de courant conformes aux normes. S'assurer que la tension du réseau électrique correspond à celle qui figure sur la plaquette des données apposée sur le fond de l'appareil.
- L'appareil doit être installé sur une surface nivelée, solide, stable et résistant à la chaleur ; le plan d'appui ne doit pas dépasser une inclinaison de 2°.
- Ne pas permettre l'utilisation de l'appareil de la part de personnes (y compris les enfants) ayant de faibles capacités psychophysiques ou sensorielles, aux expériences et aux connaissances insuffisantes, à moins qu'elles ne soient sous la supervision attentive d'une personne responsable de leur sécurité ou formées par cette personne. Surveiller les enfants et s'assurer qu'ils ne jouent pas avec l'appareil !
- Ne pas laisser le câble d'alimentation à proximité de surfaces chaudes, d'arêtes ou d'objets tranchants.
- Ne jamais mettre les mains dans le logement porte-capsules. Danger de blessures.
- Toujours refermer la poignée. Ne jamais ouvrir la poignée durant la distribution d'un produit.
- Ne jamais enlever des parties de l'appareil, sauf celles indiquées pour le nettoyage quotidien.
- N'introduire aucun objet dans les ouvertures. Cela pourrait causer des chocs électriques ! Toute intervention non expliquée dans ces instructions ne doit être effectuée que par un Centre d'assistance agréé !
- Ne pas débrancher le câble d'alimentation en tirant dessus mais extraire la fiche pour ne pas endommager la prise.
- Effectuer le détartrage par intervalles réguliers conformément aux instructions. Dans le cas contraire, l'appareil pourrait se détériorer.
- Nettoyer scrupuleusement et régulièrement l'appareil. Le dépôt qui se crée à défaut de nettoyage pourrait nuire à la santé. Débrancher l'appareil et le laisser refroidir avant de le nettoyer.
- En cas de non utilisation de l'appareil sur de longues périodes (vacances, etc.), débrancher la fiche de la prise de courant.

Instructions concernant l'emploi et l'élimination



L'appareil se compose de matériaux de haute qualité pouvant être réutilisés ou recyclés. Éliminer l'appareil dans une décharge spécialisée.

Avertissements pour l'élimination correcte du produit conformément à la directive européenne 2002/96/EC et au Décret Législatif italien n° 151 du 25 juillet 2005. À la fin de sa durée de vie, le produit ne doit pas être éliminé avec les déchets urbains. Il peut être remis aux centres de collecte sélective prévus par les administrations municipales, ou bien auprès des revendeurs fournissant ce service.



L'élimination séparée d'un électroménager permet d'éviter des conséquences néfastes sur l'environnement et la santé pouvant dériver de son élimination inappropriée. Elle permet en outre de récupérer les matériaux dont il se compose afin d'économiser beaucoup d'énergie et de ressources. Pour souligner l'obligation d'éliminer séparément les électroménagers, la marque du conteneur barré est placée sur le produit. L'élimination abusive du produit de la part de son utilisateur implique l'application de sanctions administratives prévues par la réglementation en vigueur. L'emballage est en matériau recyclable.

S'adresser aux autorités compétentes concernant la réglementation locale.

Lors de la première utilisation ou après une longue période d'inactivité

- Remplir le réservoir avec de l'eau fraîche, non gazeuse (Fig. 4).
- Brancher la fiche sur la prise de courant et allumer l'appareil (Fig. 13).
- S'assurer que la poignée est fermée (Fig. 3).
- Les touches **A-B-C** clignotent tout comme clignote en **ROUGE** le voyant **D**.
- Placer un récipient (d'au moins 250 ml) sous la buse de distribution (Fig. 8).
- Appuyer sur l'une des touches **A-B-C**. Attendre la fin du cycle de chargement du circuit hydraulique de l'appareil. Le voyant **D** s'éteint.



NOTA BENE : si, au terme du chargement, les touches **A-B-C** et le voyant **D** continuent de clignoter, répéter les opérations du point précédent.

- Les touches **A-B-C** clignotent en même temps ; l'appareil est en phase de réchauffement.
- Quand les touches **A-B-C** s'allument en permanence, effectuer le rinçage en appuyant sur la touche **C**. Appuyer de nouveau sur la touche pour effectuer un deuxième rinçage. Attendre que l'appareil termine le cycle de rinçage.
- Au terme de l'opération, éliminer l'eau qui se trouve dans le réservoir à capsules usagées (Fig. 6).

Allumer l'appareil

- Remplir le réservoir avec de l'eau fraîche, non gazeuse (Fig. 4).
- Allumer l'appareil en appuyant sur l'interrupteur général (Fig. 14).
- Les touches **A-B-C** clignotent en même temps ; l'appareil est en phase de réchauffement. Lorsque les touches sont allumées de façon fixe, la machine est prête à l'emploi.

Signaux généraux de fonctionnement

SIGNAL DÉTARTRAGE

- Quand le voyant **D** clignote en **JAUNE**, et que l'appareil émet 3 signaux sonores, il est conseillé de procéder au cycle de détartrage (Voir Chapitre Détartrage).

RÉCHAUFFEMENT

- Les touches **A-B-C** clignotent en même temps.

SI L'EAU S'ÉPUISE PENDANT LE FONCTIONNEMENT

- Quand le voyant **D** clignote en **ROUGE**, et que l'appareil émet 3 signaux sonores, le réservoir à eau est vide.
- Remplir le réservoir avec de l'eau fraîche, non gazeuse (Fig. 4).
- Appuyer sur l'une des touches **A-B-C**. Attendre la fin du cycle de chargement du circuit hydraulique de l'appareil.
- Lorsque les touches **A-B-C** sont allumées de façon fixe, l'appareil est prêt à l'emploi.

EN CAS DE LEVAGE DE LA POIGNÉE DURANT LA DISTRIBUTION

- Si l'utilisateur lève la poignée pendant la distribution d'un produit (Fig. 1), de l'eau chaude risque de gicler. **Risque de brûlure !**
- Le voyant **D** clignote en **ROUGE** et l'appareil émet un signal sonore. La distribution est immédiatement interrompue.
- Fermer la poignée (Fig. 3).
- Appuyer sur l'une des touches **A-B-C** pour remettre l'alarme à zéro.
- L'appareil est de nouveau prêt à l'emploi.

Utilisation correcte des touches

Pour la distribution d'un « Espresso » ou d'un « Café crème », n'utiliser que les touches **A** ou **B** (respectivement la 1^{ère} et la 2^{ème} en partant du haut, éclairées en **BLANC**). Ces mêmes touches, en fonction de la quantité, doivent être utilisées pour la distribution de capsules d'orge, ginseng, cacao ou lait.

La touche **C** (3^{ème} en partant du haut, éclairée en **BLEU**) ne doit être utilisée que pour le « Café filtre » ou « Américain ». Cette touche permet également d'utiliser des capsules de thé, camomille ou tisanes.

Ne pas utiliser la touche **C** pour l'expresso ou pour des cafés au goût intense. Dans cette fonction, en effet, l'appareil est réglé sur une basse pression, ce qui réduit la crème, le goût du café et pourrait provoquer l'interruption de la distribution.



NOTA BENE : dans le circuit de l'appareil, il se peut qu'il reste des traces du produit venant d'être distribué. Pour sauvegarder le plus possible le goût, il est recommandé, lorsque l'on passe d'un produit à l'autre, de rincer rapidement ; le rinçage se fait en distribuant un café sans insérer de capsule.

Distribution de café

- Soulever la poignée pour ouvrir le logement porte-capsules (Fig. 1).
- Introduire la capsule en la poussant à l'intérieur avec une légère pression (Fig. 2).
- Fermer complètement la poignée (Fig. 3).
- Placer une grande tasse/petite tasse sous la buse de distribution du café (Fig. 9).
- Appuyer brièvement sur la touche **A** ou **B**, en fonction du café souhaité.
- La touche enfoncée clignote. La distribution s'arrête lorsque la quantité programmée est atteinte et la machine émet un signal sonore.
- Soulever la poignée pour éjecter la capsule qui tombe dans le réservoir approprié (Fig. 1).
- Fermer la poignée (Fig. 3).



NOTA BENE : les quantités de café distribué peuvent être programmées en fonction des goûts personnels et des dimensions des grandes tasses/petites tasses utilisées. Pour programmer les quantités, consulter le Chapitre « Programmation quantité de café dans la tasse ».

Programmation quantité de café dans la tasse

- Soulever la poignée pour ouvrir le logement porte-capsules (Fig. 1).
- Introduire la capsule en la poussant à l'intérieur avec une légère pression (Fig. 2).
- Fermer complètement la poignée (Fig. 3).
- Placer une grande tasse/petite tasse sous la buse de distribution (Fig. 9).
- Appuyer sur la touche du café souhaité **en la maintenant enfoncée**.
- Une fois la quantité de café souhaitée atteinte, relâcher la touche. Maintenant la touche est programmée. **La quantité de café distribuée peut être programmée d'un minimum de 20 ml à un maximum de 250 ml.**
- Soulever la poignée pour éjecter la capsule qui tombe dans le réservoir approprié (Fig. 1).
- Fermer la poignée (Fig. 3).

Distribution d'eau chaude



ATTENTION ! Le tube de distribution d'eau chaude atteint des températures très élevées : Risque de brûlure ! Ne manipuler le tube qu'à l'aide de la poignée spéciale en caoutchouc. Après chaque utilisation, nettoyer le tube avec un chiffon humide.

- Placer un récipient métallique sous le tube de distribution d'eau chaude (Fig. 10).
- Pousser le levier de commande vers l'avant (Fig. 20). L'eau chaude commence à sortir du tube.
- Au terme de cette opération, ramener le levier de commande en position centrale (Fig. 21).
- Enlever le récipient contenant l'eau chaude.

Préparation d'un cappuccino/Distribution de vapeur



ATTENTION ! Pendant la préparation, il se peut que de l'eau chaude gicle brièvement et que le tube de distribution de vapeur atteigne des températures très élevées : **Risque de brûlure !** Ne manipuler le tube qu'à l'aide de la poignée spéciale en caoutchouc. Après chaque utilisation, nettoyer le tube avec un chiffon humide.

- Placer un récipient métallique sous le tube de distribution d'eau chaude (Fig. 10).
- Pousser le levier de commande à fond vers l'arrière (Fig. 22) ; pour éliminer l'eau résiduelle présente dans le circuit.
- Au bout de quelques secondes, il n'y aura que de la vapeur qui commencera à sortir du tube ; ramener le levier en position centrale (Fig. 21). Vider le récipient.
- Remplir à moitié de lait l'une des tasses et y plonger le tube de vapeur (Fig. 11).
- Pousser le levier de commande vers l'arrière (Fig. 22) pour lancer la distribution de la vapeur.
- Imprimer de légers mouvements circulaires à la tasse pour homogénéiser le réchauffement du lait.
- Lorsque la préparation est terminée, ramener le levier de commande en position centrale (Fig. 21).
- Placer la tasse sous la buse de distribution (Fig. 12) pour ajouter le café dans le lait qui vient d'être monté.



NOTA BENE : durant la distribution de la vapeur, ne pas soulever la poignée. Si l'utilisateur lève la poignée, la distribution de la vapeur est immédiatement interrompue, le voyant **D** commence à clignoter en **ROUGE** et l'appareil émet un signal sonore. Pour remettre l'appareil à zéro, baisser la poignée, remettre le levier de commande au centre (Fig. 21) et appuyer sur une touche quelconque.

Économie d'énergie



L'appareil réduit automatiquement la consommation une heure après sa dernière utilisation. Les touches **A-B-C** clignotent lentement l'une après l'autre. Pour rétablir les conditions normales d'utilisation, appuyer sur une touche quelconque ou ouvrir la poignée. L'appareil se réchauffe. Lorsque les touches **A-B-C** sont allumées de façon fixe, l'appareil est prêt à l'emploi.

Nettoyage quotidien

- Extraire le réservoir à capsules usagées ; le vider et le rincer (Fig. 6).
- Enlever le bac d'égouttement et la grille (Fig. 7). Vider le bac d'égouttement. Laver les composants à l'eau claire.
- Enlever le réservoir à eau (Fig. 5) ; le vider et le rincer.
- Tourner doucement la buse de distribution du café d'environ 45° (Fig. 15) dans le sens des aiguilles d'une montre jusqu'à la butée et l'extraire. Enlever le couvercle supérieur de la buse de distribution du café (Fig. 16) et laver les composants à l'eau chaude.
- Extraire la partie externe du tube de distribution de vapeur et le laver à l'eau chaude pour éliminer les éventuelles traces de lait (Fig. 17). Nettoyer la partie interne à l'aide d'un chiffon humide.



Pour le nettoyage de la surface de l'appareil, utiliser un chiffon doux et un détergent neutre. Ne pas utiliser de jets d'eau pour nettoyer l'appareil.



Les composants en plastique de l'appareil, y compris le réservoir à eau, NE PEUVENT PAS être lavés au lave-vaisselle.

Remplacement du joint



ATTENTION ! Si le joint présente des signes d'usure (petites entailles ou fissures, déformations, etc.), il peut être remplacé facilement en utilisant le joint de rechange contenu dans l'emballage. N'exécuter les opérations suivantes que quand la machine est froide ; tout contact avec les surfaces internes de la machine peut provoquer des brûlures.

- Soulever la poignée (Fig. 1).
- Préparer le joint.
- Enlever le joint usagé en l'extrayant de son logement (Fig. 18) à l'aide éventuellement d'un tournevis.
- Introduire le joint neuf dans son logement jusqu'à ce qu'il soit entièrement inséré.
- Fermer la poignée (Fig. 3).

Détartrage

Signal détartrage : quand le voyant **D** clignote en **JAUNE** et que l'appareil émet 3 signaux sonores, il est conseillé d'effectuer le cycle de détartrage comme indiqué ci-après. L'appareil dispose d'un programme avancé qui vérifie la quantité d'eau utilisée pour la distribution des produits. Cette mesure permet d'informer l'utilisateur quand la machine a besoin d'un cycle de détartrage.



Il est conseillé d'utiliser le détartrant Caffita System, spécialement mis au point pour respecter les caractéristiques techniques de l'appareil, en toute sécurité pour le consommateur. La solution détartrante doit être éliminée selon les indications du fabricant et/ou les normes en vigueur dans le pays d'installation de la machine.



Lire **ATTENTIVEMENT** les précautions d'emploi figurant sur l'emballage du détartrant. Éviter le contact avec les yeux, la peau et les superficies de la machine. Ne pas éteindre l'appareil et ne pas soulever la poignée durant le détartrage. Une personne doit être présente pendant cette opération.
Ne pas utiliser de vinaigre : il peut endommager votre appareil !

- Éteindre l'appareil en appuyant sur l'interrupteur général (Fig. 14).
- Vider et rincer le réservoir à capsules usagées et le bac d'égouttement (Fig. 6).
- Extraire et vider le réservoir à eau (Fig. 5).
- Mélanger le contenu d'un flacon de détartrant Caffita System avec environ 750 c³ d'eau (1 litre au total) et verser le tout dans le réservoir.
- Placer un récipient (au moins 1 litre) sous la buse de distribution et le tube de distribution d'eau chaude (Fig. 19).
- S'assurer que la poignée est baissée (Fig. 3) et qu'aucune capsule ne se trouve dans le logement porte-capsules.
- Pousser le levier de commande vers l'avant (Fig. 20).
- Maintenir enfoncées les touches **A** et **B** tout en allumant l'appareil à l'aide de l'interrupteur général.
- La touche **B** est allumée tandis que le voyant **D** clignote alternativement en **JAUNE** et **ROUGE**.
- Appuyer sur la touche **B** pour lancer le cycle de détartrage.
- L'appareil distribue la solution de détartrage par intervalles (**5 distributions séparées d'une pause de 4 minutes pendant environ 25 minutes**). Durant cette phase, au cours de laquelle il ne faut pas enfoncer les touches, le voyant **D** clignote alternativement en **JAUNE** et **ROUGE**.











Il est conseillé, après la première distribution, de vider le réservoir à capsules usagées pour éviter tout éventuel débordement d'eau.

- Au terme de la première phase, la touche **B** s'allume et l'appareil émet un signal sonore répété. Le réservoir à eau est vide.
- Rincer soigneusement le réservoir à eau et le remplir avec de l'eau potable fraîche (Fig. 4).
- Vider et rincer le réservoir à capsules usagées, le bac d'égouttement et le récipient utilisé, puis les remettre à leur place (Fig. 6).
- Appuyer sur la touche **B** pour lancer le cycle de rinçage.
- La machine distribue l'eau de rinçage (environ 500 ml). Durant cette phase, le voyant **D** clignote de façon alternée (2 fois **JAUNE** et 2 fois **ROUGE**).
- Au terme du cycle de rinçage, l'appareil émet un signal sonore et le voyant **D** est allumé en **ORANGE** en permanence.
- Ramener le levier de commande en position centrale (Fig. 21).
- Les touches **A-B-C** clignotent en même temps ; l'appareil est en phase de réchauffement. Lorsque les touches sont allumées de façon fixe, la machine est prête à l'emploi.
- Vider et rincer soigneusement le réservoir à eau et le remplir avec de l'eau fraîche, non gazeuse (Fig. 4).
- Vider et rincer le réservoir à capsules usagées et le bac d'égouttement (Fig. 6).

Solutions aux problèmes

PROBLÈME	CAUSE POSSIBLE	SOLUTION
L'appareil ne distribue pas de café. Le voyant D clignote en ROUGE .	Le réservoir à eau est vide.	Remplir le réservoir avec de l'eau fraîche. Appuyer sur une touche pour recharger le circuit. Lorsque les touches sont allumées en permanence, l'appareil est prêt à l'emploi.
Le café n'est pas assez chaud.	- Grandes tasses/petites tasses froides. - Machine avec calcaire.	- Préchauffer la tasse. - Détartrer.
La poignée ne peut pas être baissée.	- Le réservoir à capsules usagées est plein. - Capsule bloquée à l'intérieur de l'appareil.	- Vider le réservoir à capsules usagées. - Enlever la capsule bloquée.
Le voyant D est allumé en ROUGE en permanence.	Problèmes de réchauffement.	Éteindre puis rallumer la machine. Si le problème persiste, porter l'appareil à un Centre d'Assistance Agréé.
Après enfoncement d'une touche pour la distribution de café, l'appareil semble partir mais s'arrête sans distribuer de café ou n'en distribue qu'une faible quantité.	Programmation incorrecte des quantités.	Programmer à nouveau la quantité pour la touche. Voir le chapitre « Programmation de la quantité de café dans les tasses ».
Le café est distribué très lentement et la qualité est très faible.	L'utilisateur a utilisé la touche C avec une capsule d'expresso.	Utiliser les touches A ou B .

Données techniques

	Consulter la plaquette de données sur le fond de la machine.
P	Max. 15 bars
	< 70dB A
	Environ 5 kg
	1,2 litres
	température ambiante : 10°C ÷ 40°C
	 220 mm  290 mm  332 mm

Les matériaux et les objets destinés au contact des produits alimentaires sont conformes aux indications de la réglementation européenne 1935/2004.

ÍNDICE

Introducción:

- Atención a las instrucciones (Símbolos)44
- Su contacto Caffitaly System 44
- Advertencias de seguridad.....45
- Instrucciones de uso y eliminación 46

Instalación:

- **Al primer uso o después de un largo período de inactividad**46
- Encendido del aparato46
- Señales generales de funcionamiento 47

Suministro del producto:

- **Uso correcto de las teclas** 47
- Preparación del café48
- Programación de la cantidad de café.....48
- Preparación de agua caliente.....48
- Preparación de un capuchino / Suministro de vapor.....49

Limpieza y mantenimiento:

- Ahorro de energía 49
- Limpieza diaria50
- Cambio de la junta50
- Descalcificación.....50

Varios:

- Solución de problemas 52
- Datos técnicos.....52

Estimado Cliente:

Gracias por elegir nuestro producto y por la confianza que ha depositado en nosotros. Con nuestra cafetera podrá degustar sus bebidas calientes preferidas en cualquier momento del día, eligiendo entre la gama de cápsulas que Caffitaly System ofrece. Por ejemplo, un café expreso, una bebida con cacao o un té se preparan en pocos segundos.

Atención a las instrucciones (Símbolos)

¡Atención!



Este es el símbolo de advertencia de seguridad. Se utiliza para llamar la atención sobre posibles riesgos de lesiones personales. Respete los mensajes de seguridad indicados para evitar posibles lesiones o incluso la muerte.



Nota:

Este es el símbolo que se utiliza para destacar algunas acciones que optimizan el uso de la máquina.



No lavables en lavavajillas.



Recomendaciones para la limpieza

Su contacto Caffitaly System

info@caffita.com

Advertencias de seguridad

Lea con **ATENCIÓN** las siguientes instrucciones.

Así evitará el riesgo de accidentes y daños al aparato.

- Este aparato está destinado al uso en entornos domésticos y similares, como por ejemplo: áreas de cocina para el personal en tiendas, oficinas y otros lugares de trabajo; hoteles, agroturismos, moteles, pensiones y demás alojamientos.
- Utilice exclusivamente las cápsulas específicas para el sistema Caffitaly System.
- Cualquier otro uso no indicado en estas instrucciones puede causar daños a personas y anula la garantía. El fabricante declina toda responsabilidad por daños derivados de un uso impropio del aparato.
- Después de retirar el embalaje, asegúrese de que el aparato esté en perfecto estado. En caso de daños, o a la primera señal de defectos (ruidos u olores insólitos), deje de utilizar el aparato; diríjase a un centro de asistencia autorizado.
- No deje los elementos que componen el embalaje (bolsas de plástico, etc.) al alcance de los niños, ya que pueden convertirse en una fuente de peligro.
- Utilice el aparato sólo si el cable de alimentación está en perfecto estado. Si el cable está dañado, para sustituirlo diríjase a un centro de asistencia autorizado. Peligro de muerte por descarga eléctrica.
- Guarde y utilice el aparato sólo en ambientes interiores. Asegúrese de que los elementos eléctricos, las clavijas y los cables estén secos. No sumerja nunca el aparato. Proteja el aparato de salpicaduras o goteos. La combinación de electricidad y agua comporta el peligro de muerte por descarga eléctrica.
- Conecte el aparato sólo a tomas conformes a la norma. Compruebe que la tensión de la red eléctrica sea del mismo valor que se indica en la etiqueta sobre el lado inferior del aparato.
- El plano sobre el cual se instale la máquina debe estar nivelado y ser sólido, firme y resistente al calor; el plano de apoyo no debe superar los 2° de inclinación.
- No permita el uso del aparato a personas (niños inclusive) con capacidades psicofísicas-sensoriales reducidas o carentes de la experiencia y el conocimiento necesarios, salvo bajo la vigilancia y las instrucciones de una persona que se haga responsable de ellos. ¡Vigile a los niños y no permita que jueguen con la cafetera!
- No deje el cable de alimentación cerca de superficies calientes, aristas vivas u objetos cortantes.
- No introduzca nunca las manos en el alojamiento de las cápsulas. Peligro de lesiones.
- Cierre siempre la palanca. No abra la palanca durante el suministro de un producto.
- No desmonte partes de la máquina, salvo aquellas indicadas para la limpieza diaria.
- No introduzca ningún objeto en las aberturas. Esto podría causar descargas eléctricas. Cualquier intervención no expresamente indicada en estas instrucciones debe ser realizada exclusivamente por un centro de asistencia autorizado.
- No tire nunca del cable de alimentación; tire sólo de la clavija para no dañarlo.
- Realice la descalcificación con frecuencia periódica como se indica en las instrucciones. En caso contrario, el aparato podría dañarse.
- Limpie el aparato periódicamente con esmero. El depósito que se crea en caso de falta de limpieza podría perjudicar la salud. Desconecte el aparato y déjelo enfriar antes de limpiarlo.
- Si el aparato no se va a utilizar durante mucho tiempo (vacaciones, etc.) desconecte la clavija de la toma eléctrica.

Instrucciones de uso y eliminación



El aparato está fabricado con materiales de alta calidad que se pueden reutilizar o reciclar. Elimine el aparato en un centro de recogida selectiva.

Advertencias para la eliminación correcta del producto según la directiva europea 2002/96/EC y el Decreto Legislativo italiano n. 151 del 25 de julio de 2005. Al final de su vida útil, el aparato no se puede eliminar junto con los residuos sólidos urbanos. Deberá entregarse al centro de recogida selectiva predispuesto por su municipio, o bien a los distribuidores que ofrecen este servicio.



La recogida selectiva de los residuos derivados de un aparato eléctrico o electrónico permite evitar posibles consecuencias perjudiciales para el medio ambiente y la salud y recuperar los materiales que lo integran para conseguir un importante ahorro de energía y recursos. Para indicar la obligación de la recogida selectiva de los aparatos eléctricos y electrónicos, este producto lleva impresa la marca del contenedor de basura tachado. La eliminación ilegal del producto conlleva la aplicación de las sanciones administrativas establecidas por la normativa vigente. El embalaje es de material reciclable. Para obtener más información acerca de la normativa local, consulte a las autoridades competentes.

Al primer uso o después de un largo período de inactividad

- Llene el depósito con agua fría sin gas (Fig. 4).
- Conecte la clavija a la toma de corriente y encienda el aparato (Fig. 13).
- Asegúrese de que la palanca esté cerrada (Fig. 3).
- Junto a las teclas **A-B-C**, parpadea en **ROJO** el testigo **D**.
- Coloque un recipiente (con capacidad al menos de 250ml) debajo de la salida (Fig. 8).
- Pulse una de las teclas **A-B-C**. Espere que la máquina termine el ciclo de carga del circuito del agua. El testigo **D** se apaga.



Nota: si al terminar la carga las teclas **A-B-C** y el testigo **D** siguen parpadeando, repita las operaciones del punto anterior

- Las teclas **A-B-C** parpadean simultáneamente; la máquina está en fase de calentamiento.
- Cuando las teclas **A-B-C** se encienden y permanecen fijas, enjuague pulsando la tecla **C**. Pulse nuevamente la tecla para el segundo enjuague. Espere que la máquina termine el ciclo de enjuague.
- Al terminar la operación vacíe el agua del recipiente de las cápsulas usadas (Fig. 6).

Encendido del aparato

- Llene el depósito con agua fría sin gas (Fig. 4).
- Encienda el aparato pulsando el interruptor general (Fig. 14).
- Las teclas **A-B-C** parpadean simultáneamente; la máquina está en fase de calentamiento. Cuando las luces de las teclas permanecen encendidas de modo fijo, la máquina está lista para el uso.

Señales generales de funcionamiento

SEÑAL DE DESCALCIFICACIÓN:

- El parpadeo del testigo **D** en **AMARILLO** y la emisión de 3 señales acústicas indican que se recomienda realizar el ciclo de descalcificación (consulte el capítulo Descalcificación).

CALENTAMIENTO:

- Las teclas **A-B-C** parpadean simultáneamente.

CUANDO EL AGUA SE AGOTA DURANTE EL FUNCIONAMIENTO:

- Cuando el testigo **D** parpadea en **ROJO**, y la máquina emite 3 señales acústicas, el depósito del agua está vacío.
- Llene el depósito con agua fría sin gas (Fig. 4).
- Pulse una de las teclas **A-B-C**. Espere que la máquina termine el ciclo de carga del circuito del agua.
- Cuando las teclas **A-B-C** permanecen encendidas de modo fijo, la máquina está lista para el uso.

SI LA PALANCA SE LEVANTA DURANTE EL FUNCIONAMIENTO:

- Si la palanca se levanta durante la preparación de un producto (Fig. 1), puede ocurrir que se produzcan salpicaduras de agua caliente. **¡Peligro de abrasión!**
- El testigo **D** parpadea en **ROJO** y la máquina emite una señal acústica. El suministro se interrumpe inmediatamente.
- Cierre la palanca (Fig. 3).
- Pulse una de las teclas **A-B-C** para restablecer la alarma.
- La máquina está de nuevo lista para el uso.

Uso correcto de las teclas

Para preparar un “expreso” o un “café crema”, utilice exclusivamente las teclas **A** o **B** (respectivamente la primera y la segunda desde arriba, encendidas en **BLANCO**). Las mismas teclas sirven para las preparaciones con cápsulas de cebada, ginseng, cacao o leche.

La tecla **C** (la tercera desde arriba, encendida en **AZUL**) debe utilizarse exclusivamente para el “café filtro” o “americano”. Con la misma tecla se pueden utilizar cápsulas de té, manzanilla o tisanas.

No utilice la tecla **C** para el café expreso o de gusto fuerte. Con esta función, la máquina está regulada a baja presión, para reducir el gusto fuerte, y en consecuencia podría interrumpirse el suministro.



NOTA: En el circuito de la cafetera pueden quedar restos del producto recién suministrado. Para cuidar al máximo el sabor de la bebida es recomendable realizar un breve enjuague al cambiar de producto.

El enjuague se realiza preparando un café sin introducir la cápsula.

Preparación del café

- Levante la palanca para abrir el alojamiento de la cápsula (Fig. 1).
- Introduzca la cápsula y empújela ejerciendo una ligera presión (Fig. 2).
- Cierre la palanca por completo (Fig. 3).
- Coloque una taza debajo de la salida del café (Fig. 9).
- Pulse brevemente la tecla **A** o **B**, según el café deseado.
- La tecla parpadea. El suministro se interrumpe al alcanzar la cantidad programada y la máquina emite una señal acústica.
- Levante la palanca para expulsar la cápsula, que cae en el recipiente (Fig. 1).
- Cierre la palanca (Fig. 3).



NOTA: la cantidad de café suministrado se puede programar a voluntad según los gustos personales y el tamaño de la taza utilizada.
Para programar la cantidad, consulte: “Programación de la cantidad de café”.

Programación de la cantidad de café

- Levante la palanca para abrir el alojamiento de la cápsula (Fig. 1).
- Introduzca la cápsula y empújela ejerciendo una ligera presión (Fig. 2).
- Cierre la palanca por completo (Fig. 3).
- Coloque una taza debajo de la salida (Fig. 9).
- Pulse **y mantenga pulsada** la tecla del café deseado.
- Suelte la tecla al alcanzar la cantidad de café deseada. La tecla queda programada.
La cantidad de café se puede programar entre un mínimo de 20 y un máximo de 250 ml.
- Levante la palanca para expulsar la cápsula, que cae en el recipiente (Fig. 1).
- Cierre la palanca (Fig. 3).

Preparación de agua caliente



¡ATENCIÓN! El tubo de suministro del agua caliente alcanza temperaturas muy elevadas: **¡Peligro de abrasión!** Utilice la empuñadura de goma para manejar el tubo. Al terminar de utilizar el tubo, límpielo con un paño húmedo.

- Coloque un recipiente metálico debajo del tubo de salida de agua caliente (Fig. 10).
- Gire la palanca de mando hacia delante (Fig. 20). Se inicia el suministro de agua caliente.
- Al terminar, gire la palanca de mando a la posición central (Fig. 21).
- Retire el recipiente de agua caliente.

Preparación de un capuchino / Suministro de vapor



¡ATENCIÓN! Durante la preparación, el tubo alcanza temperaturas muy elevadas y es posible que el agua caliente salpique: **¡Peligro de abrasión!** Utilice la empuñadura de goma para manejar el tubo. Al terminar de utilizar el tubo, límpielo con un paño húmedo.

- Coloque un recipiente metálico debajo del tubo de salida de agua caliente (Fig. 10).
- Gire la palanca de mando hacia atrás (Fig. 22) para eliminar el agua residual contenida en el circuito.
- A los pocos segundos empezará a salir sólo vapor; gire la palanca hacia la posición central (Fig. 21). Vacíe el recipiente.
- Llene una taza de leche hasta la mitad e introduzca en ella el tubo de vapor (Fig. 11).
- Gire la palanca de mando hacia atrás (Fig. 22) para comenzar el suministro de vapor.
- Mueva la taza lentamente en círculo para calentar la leche uniformemente.
- Al terminar de montar la leche, coloque nuevamente la palanca en posición central (Fig. 21).
- Coloque la taza con la leche recién montada debajo de la salida de café (Fig. 12).



NOTA: durante el suministro de vapor no levante la palanca. Al levantar la palanca, se interrumpe el suministro de vapor, el testigo **D** parpadea en **ROJO** y la máquina emite una señal acústica.

Para reiniciar la máquina, cierre la palanca, lleve la palanca de mando a la posición central (Fig. 21) y pulse cualquier tecla.

Ahorro de energía



La máquina reduce automáticamente el consumo después de 1 hora sin uso. Las teclas **A-B-C** parpadean de manera lenta y secuencial. Para restablecer las condiciones normales de uso, pulse cualquier tecla o abra la palanca. El aparato empieza a calentar. Cuando las teclas **A-B-C** permanecen encendidas de modo fijo, la máquina está lista para el uso.

Limpieza diaria

- Extraiga el cajón de cápsulas usadas, vacíelo y enjuáguelo (Fig. 6).
- Extraiga la bandeja de goteo y la rejilla (Fig. 7). Vacíe la bandeja de goteo. Lave los componentes con agua fría.
- Quite el depósito del agua (Fig. 5); vacíelo y enjuáguelo.
- Gire delicadamente el dispositivo de salida del café unos 45° en sentido horario hasta el tope (Fig. 15) y extráigalo. Quite la tapa superior del dispositivo (Fig. 16) y lave los componentes con agua caliente.
- Extraiga la parte externa del tubo de vapor y lávelo con agua caliente para eliminar los restos de leche (Fig. 17). Limpie el interior con un paño húmedo.



Para limpiar la superficie del aparato, utilice un paño suave y detergente neutro. No utilice chorros de agua para la limpieza del aparato.



Los componentes de plástico de la máquina, incluido el depósito del agua, NO se pueden lavar en el lavavajillas.

Cambio de la junta



¡ATENCIÓN! Si la junta presenta signos de desgaste (pequeños cortes, grieta, deformaciones, etc.), cámbiela por la junta de recambio incluida en el envase. Antes de iniciar las siguientes operaciones, asegúrese de que la cafetera esté fría; el contacto con las superficies internas de la cafetera puede provocar quemaduras.

- Levante la palanca (Fig. 1).
- Localice la junta.
- Desmonte la junta desgastada. Utilice un destornillador para extraerla de su alojamiento (Fig. 18).
- Introduzca una junta nueva en el alojamiento.
- Cierre la palanca (Fig. 3).

Descalcificación

Señal de descalcificación: cuando el testigo **D** parpadea en **AMARILLO** y la máquina emite 3 señales acústicas, se recomienda ejecutar el ciclo de descalcificación, que se ilustra a continuación.

La cafetera cuenta con un programa avanzado que comprueba la cantidad de agua que se utiliza para suministrar el café u otras bebidas. Esta medición permite ofrecer indicaciones al usuario acerca de la necesidad de realizar un ciclo de descalcificación.



Se recomienda utilizar el descalcificante Caffitaly System, que ha sido estudiado para respetar las características técnicas de la máquina, cumpliendo con las normas de seguridad para el usuario. La solución descalcificante se debe eliminar según lo establecido por el fabricante y/o las normas vigentes en el país de uso.



Lea con **ATENCIÓN** las instrucciones de uso que aparecen en el envase del descalcificante. Evite el contacto con los ojos, la piel y las superficies de la máquina. Durante la descalcificación no apague la máquina y no levante la palanca. Vigile la máquina durante esta operación.
No utilice vinagre: podría dañar la máquina.

- Apague la máquina pulsando el interruptor general (Fig. 14).
- Vacíe y enjuague el recipiente de las cápsulas usadas y la bandeja de goteo (Fig. 6).
- Retire y vacíe el depósito del agua (Fig. 5).
- Mezcle el contenido de un frasco de descalcificante Caffitaly System con unos 750 cm³ de agua (1 litro en total) y viértalo en el depósito.
- Coloque un recipiente (con capacidad al menos de 1 litro) debajo de la salida y del tubo de salida de agua caliente (Fig. 19).
- Asegúrese de que la palanca esté baja (Fig. 3) y no haya una cápsula en el compartimento de cápsulas.
- Gire la palanca de mando hacia delante (Fig. 20).
- Mantenga pulsadas las teclas **A** y **B** y simultáneamente encienda la máquina pulsando el interruptor general.
- La tecla **B** está encendida; el testigo **D** parpadea de modo alterno en **AMARILLO** y **ROJO**.
- Pulse la tecla **B** para iniciar el ciclo de descalcificación.
- La máquina suministra la solución descalcificante con intervalos (**5 suministros con pausas de 4 minutos, durante 25 minutos aproximadamente**). Durante esta fase, en la que no se debe pulsar ninguna tecla, el testigo **D** parpadea de modo alterno en **AMARILLO** y **ROJO**.









Se recomienda, después de la primera preparación, vaciar el cajón de cápsulas usadas para evitar que desborde agua.

- Al finalizar la primera fase, la tecla **B** se enciende y suena repetidamente una señal acústica. El depósito del agua está vacío.
- Enjuague bien el depósito del agua y llénelo con agua fría (Fig. 4).
- Vacíe y enjuague el recipiente de las cápsulas usadas, la bandeja de goteo y el recipiente utilizado, y póngalos en su lugar (Fig. 6).
- Pulse la tecla **B** para iniciar el ciclo de enjuague.
- La máquina suministra el agua para el enjuague (aprox. 500 ml). Durante esta fase el testigo **D** parpadea de modo alterno (2 veces **AMARILLO** y 2 veces **ROJO**).
- Cuando el ciclo de enjuague termina, la máquina emite una señal acústica y el testigo **D** está encendido en **NARANJA** fijo.
- Gire la palanca de mando a la posición central (Fig. 21)
- Las teclas **A-B-C** parpadean simultáneamente; la máquina está en fase de calentamiento. Cuando las luces de las teclas permanecen encendidas de modo fijo, la máquina está lista para el uso.
- Vacíe y enjuague bien el depósito del agua y llénelo con agua fría sin gas (Fig. 4).
- Vacíe y enjuague el recipiente de las cápsulas usadas y la bandeja de goteo (Fig. 6).

Solución de problemas

PROBLEMA	CAUSA POSIBLE	SOLUCIÓN
No sale café. El testigo D parpadea en ROJO .	El depósito de agua está vacío.	Llene el depósito con agua fría. Pulse una tecla para recargar el circuito. Cuando la luz de las teclas permanezca fija, el aparato estará listo para el uso.
El café no está suficientemente caliente.	- Tazas / tacitas frías. - Máquina con cal.	- Precaliente la taza. - Descalcifique.
No se puede bajar la palanca.	- El recipiente de las cápsulas usadas está lleno. - Cápsula bloqueada dentro de la máquina.	- Vacíe el recipiente de las cápsulas. - Extraiga la cápsula usada.
El testigo D está encendido en ROJO fijo.	Problemas de calentamiento.	Apague y vuelva a encender la máquina. Si el problema persiste, lleve la máquina a un centro de asistencia autorizado.
Al pulsar una tecla para preparar café, la máquina parece funcionar pero luego interrumpe el suministro.	Programación incorrecta de la cantidad.	Reprograme la cantidad. Consulte el capítulo "Programación de la cantidad de café".
El café sale muy lentamente y en poca cantidad.	Se ha utilizado la tecla C con una cápsula de expreso.	Utilice las teclas A o B .

Datos técnicos

	Consulte la etiqueta de datos que se encuentra sobre el lado inferior de la máquina.
P	Máx. 15 bar
	< 70dB A
	Aprox. 5 kg
	1,2 litros
	temperatura ambiente: 10°C ÷ 40°C
	 220 mm 290 mm 332 mm

Los materiales y los objetos destinados a estar en contacto con alimentos cumplen con lo establecido por el Reglamento Europeo 1935/2004.

ÍNDICE

Introdução:

- Atenção às instruções (Símbolos).....53
- Contacto Caffitaly System.....53
- Avisos de segurança 54
- Instruções de utilização e eliminação.....55

Instalação:

- **Primeira utilização ou após um longo período sem utilizar**..... 55
- Ligar o aparelho55
- Sinalizações gerais de funcionamento.....56

Preparação do produto:

- **Utilização correcta das teclas** 56
- Preparação de café57
- Programação da quantidade de café na chávena57
- Distribuição de água quente.....57
- Preparação de capucino/Distribuição de vapor.....58

Limpeza e manutenção:

- Poupança de energia 58
- Limpeza diária59
- Substituição do revestimento59
- Descalcificação59

Vários:

- Resolução de problemas 61
- Dados técnicos.....61

Caro cliente, obrigado por ter escolhido o nosso produto e pela confiança. Com esta máquina poderá degustar as suas bebidas quentes preferidas a qualquer momento do dia, escolhendo de entre as várias cápsulas que Caffitaly System coloca à sua disposição. Um café expresso, ou uma bebida com sabor a chocolate ou um chá, poderão ser preparados em poucos segundos.

Atenção às instruções (Símbolos)

Atenção.



Este é o símbolo de advertência de segurança. É usado para chamar a atenção sobre possíveis riscos de ferimentos pessoais. Observar as mensagens de segurança indicadas para evitar possíveis ferimentos ou morte.



Nota:

Este é o símbolo usado para destacar algumas acções que melhoram o uso da máquina.



Não lavar na máquina de lavar loiça.



Conselhos para a limpeza

Contacto Caffitaly System

info@caffita.com

Avisos de segurança

Ler com **ATENÇÃO** as seguintes instruções!

Deste modo, evita-se o risco de acidentes e danos ao aparelho.

- Este aparelho destina-se a ser utilizado em áreas domésticas ou semelhantes, como por exemplo: em cozinhas reservadas a pessoal de lojas, escritórios e outros ambientes de trabalho; por clientes em pousadas, hotéis e outros ambientes do tipo residencial.
- Utilizar apenas cápsulas específicas para o sistema Caffitaly System.
- Qualquer outro uso não previsto nestas instruções pode causar danos a pessoas e anular a garantia. O fabricante não é responsável por danos derivados do uso impróprio do aparelho.
- Após retirar a embalagem, certificar-se da integridade do aparelho. Em caso da presença de danos ou ao primeiro sinal de defeito (ruídos ou odores estranhos), ou para qualquer problema encontrado no interior do aparelho, não o utilizar e deslocar-se a um Centro de Assistência Autorizado.
- Os componentes da embalagem (sacos de plástico, etc.) não devem ser deixados ao alcance das crianças, uma vez que constituem potenciais fontes de perigo.
- Utilizar o aparelho apenas se o cabo de alimentação estiver intacto. Se for preciso substituir o cabo, em caso de danos, contactar exclusivamente um Centro de Assistência Autorizado. Perigo de morte por choques eléctricos.
- Conservar e utilizar o aparelho apenas em locais interiores. Certificar-se de que elementos eléctricos, fichas e cabos estão secos. Nunca mergulhar o aparelho. Proteger o aparelho de salpicos ou gotas. Electricidade e água em conjunto causam perigo de morte por descargas eléctricas.
- Ligar o aparelho apenas a tomadas de corrente de acordo com as normas da lei. Certificar-se de que a tensão da rede eléctrica corresponde à indicada na chapa de características colocada no fundo do aparelho.
- A superfície onde é instalada a máquina deve ser nivelada, sólida, firme e resistente ao calor. A superfície de apoio não deve ter mais de 2º de inclinação.
- Não permitir que pessoas com capacidades psicofísicas e sensoriais reduzidas, ou com experiência e conhecimentos insuficientes (inclusive crianças) usem o aparelho, a não ser que sejam atentamente acompanhadas e instruídas por uma pessoa responsável pela sua segurança. Vigiar as crianças, certificando-se de que não brincam com a máquina.
- Não deixar o cabo de alimentação próximo a superfícies quentes, cantos ou objectos cortantes.
- Nunca inserir as mãos dentro do compartimento das cápsulas. Perigo de lesões.
- Baixar sempre a alavanca. Nunca levantar a alavanca durante a preparação de um produto.
- Nunca remover partes da máquina, excepto as indicadas para a limpeza diária.
- Não inserir nenhum objecto nas aberturas. Isto poderia causar choques eléctricos! Qualquer intervenção não ilustrada nestas instruções deve ser realizada apenas por um Centro de Assistência Autorizado!
- Não desligar o aparelho puxando-o pelo cabo de alimentação. Extraí-lo pela ficha para evitar danificá-lo.
- Proceder à descalcificação a intervalos regulares, como indicado nas instruções. Caso contrário o aparelho poderá danificar-se.
- Limpar cuidadosamente e regularmente o aparelho. O depósito que se cria no caso de falta de limpeza pode ser nocivo à saúde. Desligar o aparelho da corrente e deixá-lo arrefecer antes de proceder à limpeza.
- Se for prevista a inutilização do aparelho por longos períodos (férias, etc.), desligar a ficha da tomada eléctrica.

Instruções para o uso e a eliminação



O aparelho foi fabricado com materiais de elevada qualidade que podem ser reutilizados ou reciclados. Eliminar o aparelho num centro de recolha apropriado.

Avisos para a eliminação correcta do produto, de acordo com a directiva europeia 2002/96/EC e o Decreto-lei n. 151 de 25 de Julho de 2005. O aparelho, no final da sua vida útil, não deverá ser eliminado em conjunto com os resíduos urbanos. Poderá ser entregue a centros de recolha diferenciados apropriados disponíveis no município ou a revendedores que forneçam este serviço. Eliminar separadamente um electrodoméstico permite evitar possíveis consequências negativas para o ambiente e para a saúde, derivantes de uma eliminação inadequada e permite recuperar materiais de modo a obter uma importante poupança de energia e recursos. O símbolo do contentor de lixo barrado no produto indica a obrigação de eliminar separadamente os electrodomésticos. A eliminação abusiva do produto por parte do utilizador comporta a aplicação de sanções administrativas previstas nas normas vigentes.



A embalagem foi fabricada em material reciclável. Contactar as autoridades competentes para informações sobre as normas locais.

Primeira utilização ou após um longo período sem usar

- Encher o reservatório com água fria, sem gás (Fig. 4).
- Introduzir a ficha na tomada e ligar o aparelho (Fig. 13).
- Certificar-se de que a alavanca está abaixada (Fig. 3).
- Em conjunto com as teclas **A-B-C**, pisca alternadamente a **VERMELHO** a luz indicadora **D**.
- Colocar um recipiente amplo por debaixo do distribuidor (com pelo menos 250 ml) (Fig. 8).
- Premir uma das teclas **A-B-C**. Aguardar que a máquina termine o ciclo de carga do circuito hidráulico. A luz indicadora **D** desliga-se.



NOTA: caso no final do carregamento, as teclas **A-B-C** e a luz indicadora **D** continuem a piscar, repetir as operações do ponto anterior.

- As teclas **A-B-C** piscam simultaneamente. A máquina encontra-se na fase de aquecimento.
- Quando as teclas **A-B-C** se acendem de modo fixo, enxaguar premindo a tecla **C**. Premir novamente a tecla para enxaguar uma segunda vez. Aguardar que a máquina termine o ciclo de enxaguamento.
- No final da operação, esvaziar a gaveta de cápsulas usadas (Fig 6).

Ligar o aparelho

- Encher o reservatório com água fria, sem gás (Fig. 4).
- Ligar o aparelho premindo o botão de energia (Fig. 14).
- As teclas **A-B-C** piscam simultaneamente. A máquina encontra-se na fase de aquecimento. Quando as teclas se acendem de modo fixo, a máquina está pronta para ser usada.

Sinalizações gerais de funcionamento

SINAL DE DESCALCIFICAÇÃO:

- Quando a luz indicadora **D** pisca a **AMARELO**, e a máquina emite 3 sinais sonoros, deve realizar-se o ciclo de descalcificação (Consultar o cap. Descalcificação).

AQUECIMENTO:

- As teclas **A-B-C** piscam simultaneamente.

QUANDO A ÁGUA SE ESGOTA DURANTE O FUNCIONAMENTO:

- Quando a luz indicadora **D** pisca a **VERMELHO**, e a máquina emite 3 sinais sonoros, o reservatório de água está vazio.
- Encher o reservatório de água com água fria, sem gás (Fig. 4).
- Premir uma das teclas **A-B-C**. Aguardar que a máquina termine o ciclo de carga do circuito hidráulico.
- Quando as teclas **A-B-C** se acendem de modo fixo, a máquina está pronta para ser usada.

SE A ALAVANCA FOR LEVANTADA DURANTE A PREPARAÇÃO DE UM PRODUTO:

- Levantar a alavanca durante a preparação de um produto (Fig. 1) pode originar salpicos de água quente. **Perigo de queimaduras!**
- A luz indicadora **D** pisca a **VERMELHO** e a máquina emite um sinal sonoro. A distribuição é imediatamente interrompida.
- Baixar a alavanca (Fig. 3).
- Premir uma das teclas **A-B-C** para reiniciar o alarme.
- A máquina está novamente pronta para ser usada.

Utilização correcta das teclas

Para a preparação de “Expresso” ou “Café creme”, utilizar exclusivamente as teclas **A** ou **B** (1ª e 2ª de cima respectivamente, iluminadas a **BRANCO**). As mesmas teclas, segundo a quantidade, podem ser utilizadas para preparar cápsulas de cevada, ginseng, chocolate ou leite.

A tecla **C** (3ª de cima, iluminada a **AZUL**) deve ser utilizada exclusivamente para preparar “Café americano”. Com esta tecla podem ser utilizadas cápsulas de chá ou tisanas.

Não utilizar a tecla **C** para preparar café expresso ou de sabor intenso. Nesta função, a máquina é regulada à baixa pressão o que reduz o creme, o sabor do café e poderá causar a interrupção da preparação.



NOTA: No circuito do aparelho podem ficar excedentes do produto que acabou de ser distribuído. Para proteger ao máximo o sabor da bebida recomendamos, ao passar de um produto para o outro, enxaguar o aparelho. Para enxaguar, preparar um café sem inserir uma cápsula.

Preparação de café

- Levantar a alavanca para abrir o compartimento de introdução de cápsulas (Fig. 1).
- Introduzir a cápsula empurrando-a para dentro com uma leve pressão (Fig. 2).
- Baixar totalmente a alavanca (Fig. 3).
- Colocar uma chávena por debaixo do distribuidor de café (Fig. 9).
- Premir brevemente **A** ou **B**, segundo o café desejado.
- A tecla premida pisca. A distribuição pára quando a quantidade programada é atingida e a máquina emite um sinal sonoro.
- Levantar a alavanca para expelir a cápsula para a gaveta de cápsulas usadas (Fig. 1).
- Baixar a alavanca (Fig. 3).



NOTA: as quantidades de café distribuídas podem ser programadas segundo o gosto pessoal e as dimensões das chávenas usadas. Para programar as quantidades, consultar o cap. “Programação da quantidade de café na chávena”.

Programação da quantidade de café na chávena

- Levantar a alavanca para abrir o compartimento de introdução de cápsulas (Fig. 1).
- Introduzir a cápsula empurrando-a para dentro com uma leve pressão (Fig. 2).
- Baixar totalmente a alavanca (Fig. 3).
- Colocar uma chávena por debaixo do distribuidor (Fig. 9).
- Premir **e manter premida** a tecla do café desejado.
- Ao atingir a quantidade de café desejada, libertar a tecla. Agora a tecla está programada. **A quantidade de café distribuída pode ser programada de um mínimo de 20 a um máximo de 250 ml.**
- Levantar a alavanca para expelir a cápsula para a gaveta de cápsulas usadas (Fig. 1).
- Baixar a alavanca (Fig. 3).

Distribuição de água quente



ATENÇÃO! O tubo de distribuição da água quente alcança temperaturas muito elevadas: Perigo de queimaduras! Segurar o tubo apenas através do respectivo punho em borracha. Após cada utilização, limpar o tubo com um pano húmido.

- Colocar um recipiente de metal por baixo do tubo de distribuição de água quente (Fig. 10).
- Rodar a alavanca de comando para a frente (Fig. 20). Inicia a distribuição da água quente.
- No fim, voltar a colocar a alavanca de comando na posição central (Fig. 21).
- Retirar o recipiente com a água quente.

Preparação de capucino/Distribuição de vapor



ATENÇÃO! Durante a preparação é possível que ocorram alguns salpicos de água quente e o tubo de distribuição do vapor alcança temperaturas muito elevadas: Perigo de queimaduras! Segurar o tubo apenas através do respectivo punho em borracha. Após cada utilização, limpar o tubo com um pano húmido.

- Colocar um recipiente de metal por baixo do tubo de distribuição de água quente (Fig. 10).
- Rodar a alavanca de comando totalmente para trás (Fig. 22). Deste modo, a água residual presente no circuito é escoada.
- Após alguns segundos, começa a sair apenas vapor. Colocar a alavanca de comando na posição central (Fig. 21). Esvaziar o recipiente.
- Encher meia chávena com leite e colocar o tubo de vapor (Fig. 11).
- Rodar a alavanca de comando para trás (Fig. 22) para iniciar a distribuição de vapor.
- Mover a chávena com ligeiros movimentos circulares para que o leite aqueça de forma mais uniforme.
- Ao terminar a preparação, colocar a alavanca de comando na posição central (Fig. 21).
- Colocar a chávena por baixo do distribuidor (Fig. 12) para preparar o café no leite logo que batido.



NOTA: durante a distribuição do vapor, não levantar a alavanca. Caso a alavanca seja levantada, a distribuição é imediatamente interrompida, a luz indicadora **D** pisca a **VERMELHO** e a máquina emite um sinal sonoro.

Para reiniciar a máquina, baixar a alavanca, voltar a colocar a alavanca de comando na posição central (Fig. 21) e premir uma tecla qualquer.

Poupança de energia



A máquina reduz automaticamente o consumo após 1 hora de inutilização. As teclas **A-B-C** piscam lentamente e em sequência. Para regressar às condições normais de uso, premir uma tecla qualquer ou levantar a alavanca. O aparelho aquece. Quando as teclas **A-B-C** se acendem de modo fixo, a máquina está pronta para ser usada.

Limpeza diária

- Retirar a gaveta de cápsulas usadas, esvaziá-la e enxaguá-la (Fig. 6).
- Remover o recipiente de recolha de gotas e a grelha (Fig. 7). Esvaziar o recipiente de recolha de gotas. Lavar os componentes com água fria.
- Retirar o reservatório de água (Fig. 5); esvaziá-lo e enxaguá-lo.
- Rodar o distribuidor de café 45° com cuidado (Fig. 15) para a direita até ao fim do percurso e retirá-lo. Retirar a cobertura superior do distribuidor de café (Fig. 16) e lavar os componentes com água quente.
- Deslizar a parte externa do tubo de distribuição do vapor e lavá-lo com água quente para remover os eventuais resíduos de leite (Fig. 17). Limpar a parte interior com um pano húmido.
-



Para limpar a superfície do aparelho usar um pano macio e um detergente neutro. Não limpar o aparelho com jactos de água.



Os componentes de plástico da máquina, incluindo o reservatório de água **NÃO** podem ser lavados na máquina de lavar loiça.

Substituição do revestimento



ATENÇÃO! Caso o revestimento mostre sinais de desgaste (pequenos cortes ou fissuras, deformações ...), é possível substituí-lo facilmente utilizando o revestimento sobresselente presente na embalagem.

Realizar as seguintes operações apenas com a máquina fria, uma vez que o contacto com as superfícies internas da máquina poderá causar queimaduras.

- Levantar a alavanca (Fig. 1).
- Localizar o revestimento.
- Remover o revestimento gasto, extraíndo-o do lugar (Fig. 18) com a ajuda de uma chave de fendas.
- Introduzir o novo revestimento até que esteja totalmente colocado no seu lugar.
- Baixar a alavanca (Fig. 3).

Descalcificação

Sinal de descalcificação: quando a luz indicadora **D** pisca a **AMARELO** e a máquina emite 3 sinais sonoros, deve realizar-se o ciclo de descalcificação, como a seguir ilustrado.

A máquina possui um programa avançado que verifica a quantidade de água usada para a distribuição dos produtos. Essa medição permite indicar ao utilizador quando a máquina precisa de um ciclo de descalcificação.



Recomenda-se a utilização de descalcificante Caffitaly System, que foi concebido de modo a respeitar as características técnicas do aparelho, em pleno respeito pela segurança do consumidor. A solução descalcificante deve ser eliminada conforme indicado pelo fabricante e/ou segundo as normas vigentes no país de utilização.



Ler **ATENTAMENTE** as precauções de uso presentes na embalagem do descalcificante. Evitar o contacto com os olhos, a pele e a superfície da máquina. Durante a descalcificação, não desligar a máquina e não levantar a alavanca. Deverá estar presente uma pessoa durante a operação.

Não utilizar vinagre: pode danificar a máquina!

- Desligar a máquina premindo o botão de energia (Fig. 14).
- Esvaziar e enxaguar a gaveta de cápsulas usadas e o recipiente de recolha de gotas (Fig. 6).
- Retirar e esvaziar o reservatório de água (Fig. 5).
- Misturar o conteúdo de uma embalagem de descalcificante Caffitaly System com cerca de 750 cc. de água (total de 1 litro) e deitar no reservatório.
- Colocar um recipiente (de, pelo menos, 1 litro) por baixo do distribuidor e do tubo de distribuição de água quente (Fig. 19).
- Garantir que a alavanca está abaixada (Fig. 3) e não se encontra uma cápsula no interior do compartimento de introdução de cápsulas.
- Rodar a alavanca de comando para a frente (Fig. 20).
- Manter premidas as teclas **A** e **B** e, em simultâneo, ligar a máquina premindo o botão de energia.
- A tecla **B** está acesa, enquanto a luz indicadora **D** pisca alternadamente a **AMARELO** e **VERMELHO**.
- Premir a tecla **B** para iniciar o ciclo de descalcificação.
- A máquina distribui a solução descalcificante em intervalos (**5 distribuições intercaladas por uma pausa de 4 minutos, com a duração de 25 minutos aproximadamente**). Durante esta fase, na qual as teclas não devem ser premidas, a luz indicadora **D** pisca alternadamente a **AMARELO** e **VERMELHO**.









Após a primeira distribuição, sugere-se esvaziar a gaveta de cápsulas usadas para evitar o derramamento de água.

- Quando a primeira fase termina, a tecla **B** acende-se e é emitido um sinal sonoro que se repete. O reservatório está vazio.
- Enxaguar cuidadosamente o reservatório de água e enchê-lo com água fria (Fig. 4).
- Esvaziar e enxaguar a gaveta de cápsulas usadas, o recipiente de recolha de gotas e o recipiente utilizado e voltar a colocá-los nos seus lugares (Fig. 6).
- Premir a tecla **B** para iniciar o ciclo de enxaguamento.
- A máquina distribui água de enxaguamento (cerca de 500 ml). Durante esta fase a luz indicadora **D** pisca alternadamente (2 vezes a **AMARELO** e 2 vezes a **VERMELHO**).
- Quando o ciclo de enxaguamento termina, a máquina emite um sinal sonoro e a luz indicadora **D** encontra-se acesa de modo fixo a **LARANJA**.
- Voltar a colocar a alavanca de comando na posição central (Fig. 21).
- As teclas **A-B-C** piscam simultaneamente. A máquina encontra-se na fase de aquecimento. Quando as teclas se acendem de modo fixo, a máquina está pronta para ser usada
- Enxaguar cuidadosamente o reservatório de água e enchê-lo com água fria sem gás (Fig. 4).
- Esvaziar e enxaguar a gaveta de cápsulas usadas e o recipiente de recolha de gotas (Fig. 6).

Resolução de problemas

PROBLEMA	POSSÍVEL CAUSA	SOLUÇÃO
Não sai café. A luz indicadora D pisca a VERMELHO .	O reservatório está vazio.	Encher o reservatório com água fria. Premir uma tecla para recarregar o circuito. Quando as teclas estão acesas de modo fixo, o aparelho está pronto para ser usado.
O café não está suficientemente quente.	- Chávenas frias. - Máquina com calcário.	- Pré-aquecer a chávena. - Descalcificar.
Não é possível abaixar a alavanca.	- A gaveta de cápsulas usadas está cheia. - Cápsula bloqueada dentro da máquina.	- Esvaziar a gaveta de cápsulas usadas. - Remover a cápsula bloqueada.
A luz indicadora D encontra-se acesa de modo fixo a VERMELHO .	Problemas de aquecimento.	Desligar e voltar a ligar a máquina. Caso o problema persista, levar a máquina a um Centro de Assistência Autorizado.
Ao premir uma tecla para preparar café, a máquina inicia a distribuição mas pára sem preparar café ou prepara apenas uma pequena quantidade.	Incorrecta programação da quantidade.	Voltar a programar a quantidade na tecla. Consultar o cap. "Programação da quantidade de café na chávena".
O café é preparado muito lentamente e com uma quantidade insuficiente.	Foi usada a tecla C com uma cápsula de expresso.	Usar as teclas A ou B .

Dados técnicos

	Consultar a chapa de características presente por baixo da máquina.
P	Máx. 15 bares
	< 70 dB A
	cerca de 5 kg
	1,2 litros
	temperatura ambiente 10°C ÷ 40°C
	 220 mm  290 mm  332 mm

Os materiais e objectos destinados ao contacto com produtos alimentares estão em conformidade com as prescrições da norma europeia 1935/2004.

INHOUDSOPGAVE

Inleiding

- Let op de instructies (Symbolen) 62
- Uw contact met Caffitaly System 62
- Veiligheidswaarschuwingen 63
- Instructies voor gebruik en afvalverwerking 64

Installatie:

- **Bij het in gebruik nemen of nadat het apparaat lange tijd niet gebruikt is** 64
- Het apparaat inschakelen 64
- Algemene signaleringen van de werking 65

Afgifte product:

- **Correct gebruik van de toetsen** 65
- Afgifte van koffie 66
- Programmering van hoeveelheid koffie in de kop 66
- Afgifte van heet water 66
- Bereiding van cappuccino / Stoomafgifte 67

Reiniging en Onderhoud:

- Energiebesparing 67
- Dagelijkse reiniging 68
- Vervanging pakking 68
- Ontkalking 68

Diversen:

- Oplossen van problemen 70
- Technische gegevens 70

Geachte klant, wij danken u voor uw keuze van ons product en voor het in ons gestelde vertrouwen. Met ons apparaat kunt u op elk moment van de dag genieten van uw favoriete warme dranken, u hoeft alleen maar een keuze te maken uit de verschillende capsules die Caffitaly System te bieden heeft. Bijvoorbeeld: een espresso, een drank met cacao'smaak of een kopje thee zijn in enkele seconden klaar.

Let op de instructies (Symbolen)

Let op.



Dit is het symbool van de veiligheidswaarschuwing. Dit wordt gebruikt om de aandacht te vestigen op mogelijk gevaar voor persoonlijk letsel. Neem de aangeduide veiligheidsvoorschriften in acht om mogelijk letsel of de dood te vermijden.



Nota Bene.

Dit symbool wordt gebruikt om op enkele handelingen te wijzen die het gebruik van het apparaat kunnen verbeteren.



Niet geschikt voor de vaatwasser



Tips voor de reiniging

Uw contact met Caffitaly System

info@caffita.com

Veiligheidswaarschuwingen

Lees **AANDACHTIG** de volgende aanwijzingen!

Op die manier voorkomt u kans op ongelukken en schade aan het apparaat.

- Dit apparaat is bestemd voor huishoudelijk of soortgelijk gebruik zoals bijvoorbeeld: keuken voor winkelpersoneel, kantoor en overige bedrijfsomgeving; hotel, agriturismo, motel, Bed & Breakfast en overige horecagelegenheden.
- Gebruik uitsluitend de speciale capsules voor het Caffitaly System.
- Ieder ander gebruik dat niet in deze aanwijzingen beschreven is, kan leiden tot persoonlijk letsel en doet de garantie vervallen. De fabrikant kan niet aansprakelijk gesteld worden voor schade die voortvloeit uit oneigenlijk gebruik van het apparaat.
- Nadat u de verpakking verwijderd hebt, controleren of het apparaat intact is. In geval van schade of bij het eerste teken van een defect (raar geluid of geur) of bij een willekeurig probleem in het apparaat, het niet gebruiken en contact opnemen met een Erkend Servicecentrum.
- De onderdelen van de verpakking (plastic zakjes e.d.) moeten buiten het bereik van kinderen worden gehouden, aangezien het een mogelijke bron van gevaar betekent.
- Gebruik het apparaat alleen als de voedingskabel intact is. Neem voor de vervanging van een beschadigde kabel uitsluitend contact op met een Erkend Servicecentrum. Levensgevaar wegens elektrische schokken.
- Bewaar en gebruik het apparaat alleen binnenshuis. Verzekert u ervan dat de elektrische onderdelen, stekkers en kabels droog zijn. Dompel het apparaat nooit onder in water. Bescherm het apparaat tegen spatten of waterdruppels. Elektriciteit en water samen zijn levensgevaarlijk wegens elektrische ontladingen.
- Sluit het apparaat alleen aan op een stopcontact dat voldoet aan de wettelijke voorschriften. Verzekert u ervan dat de spanning van het elektriciteitsnet overeenkomt met de spanning die vermeld staat op het typeplaatje onder op het apparaat.
- Plaats het apparaat op een vlakke, stevige en hittebestendige ondergrond; de plaats van installatie mag niet meer dan 2° hellen.
- Zorg dat het apparaat niet gebruikt wordt door personen (met inbegrip van kinderen) met een geestelijke, lichamelijke of zintuiglijke beperking of met onvoldoende ervaring met en kennis omtrent het apparaat, tenzij zij onder toezicht staan of instructies krijgen van iemand die verantwoordelijk is voor hun veiligheid. Houd kinderen onder toezicht en controleer of zij niet met het apparaat gaan spelen!
- Laat de voedingskabel niet in de nabijheid van warme oppervlakken, uitstekende randen of scherpe voorwerpen liggen.
- Steek uw handen nooit in de capsulehouder. Gevaar van verwondingen.
- Sluit altijd de hendel. Open de hendel nooit tijdens afgifte van een drank.
- Verwijder nooit delen uit het apparaat, tenzij ze volgens de voorschriften dagelijks gereinigd moeten worden.
- Steek nooit voorwerpen in de openingen. Hierdoor kunnen elektrische schokken veroorzaakt worden! Iedere ingreep die niet in deze handleiding beschreven wordt, mag alleen uitgevoerd worden bij een Erkend Servicecentrum!
- Trek niet aan de voedingskabel om het apparaat los te koppelen, maar verwijder de stekker uit het stopcontact om schade aan de kabel te voorkomen.
- Ontkalk het apparaat met regelmatige tussenpozen volgens de aanwijzingen. Anders kan het apparaat beschadigd raken.
- Maak het apparaat zorgvuldig en regelmatig schoon. De aanslag die kan ontstaan indien geen reiniging plaatsvindt, kan schadelijk voor de gezondheid zijn. Trek de stekker van het apparaat uit het stopcontact en laat het afkoelen voordat u het schoonmaakt.
- Indien u voorziet dat u het apparaat gedurende lange tijd niet zult gebruiken (vakanties, enz.), trek dan de stekker uit het stopcontact.

Instructies voor het gebruik en de afvalverwerking



Het apparaat is gefabriceerd met materialen van hoge kwaliteit die hergebruikt of gerecycled kunnen worden. Breng het afgedankte apparaat naar een speciaal inzamelingscentrum.



Aanwijzingen voor de juiste afvalverwerking van het apparaat in overeenstemming met de Europese richtlijn 2002/96/EC en het Wetsbesluit nr. 151 d.d. 25 juli 2005. Aan het einde van de gebruiksduur mag het apparaat niet weggegooid worden bij het huisvuil. Het kan ingeleverd worden bij de speciale centra voor gescheiden afvalinzameling in uw gemeente of bij de leveranciers die deze service bieden. Door een elektrisch huishoudelijk apparaat gescheiden als afval aan te bieden draagt u bij aan het voorkomen van eventuele negatieve gevolgen voor het milieu en de gezondheid als gevolg van verkeerde afvalverwerking en kunnen de materialen waaruit het apparaat bestaat worden gerecycled om energie en grondstoffen te besparen. Om op de verplichting tot gescheiden verwerking van elektrische huishoudelijke apparaten te wijzen, is op het apparaat het symbool van een doorgestreepte vuilnisbak aangebracht. Verkeerde afvalverwerking van het apparaat door de gebruiker kan leiden tot administratieve sancties volgens de geldende voorschriften.

Het verpakkingsmateriaal kan gerecycled worden. Neem contact op met de bevoegde instanties voor informatie omtrent plaatselijke voorschriften.

Bij het in gebruik nemen of na een lange periode dat het apparaat niet gebruikt is

- Vul het reservoir met vers water, zonder koolzuur (Afb. 4).
- Steek de stekker in het stopcontact en schakel het apparaat in (Afb. 13).
- Controleer of de hendel dicht is (Afb. 3).
- Niet alleen de toetsen **A-B-C** knipperen, maar ook het lampje **D** knippert afwisselend **ROOD**
- Plaats een kan die groot genoeg is (minstens 250ml) onder het afgiftepunt (Afb. 8).
- Druk op een van de toetsen **A-B-C**. Wacht tot het apparaat het watercircuit heeft gevuld. Het lampje **D** gaat uit.



NOTA BENE: wanneer nadat het circuit gevuld is de toetsen **A-B-C** en het lampje **D** blijven knipperen moet herhaald worden wat bij het vorige punt vermeld staat.

- De toetsen **A-B-C** knipperen gelijktijdig; het apparaat is bezig met opwarmen.
- Wanneer de toetsen **A-B-C** blijven branden, de toets **C** indrukken om te spoelen. Druk de toets opnieuw in om nogmaals te spoelen. Wacht tot het apparaat de spoelcyclus voltooid heeft.
- Na afloop van deze procedure het water uit de bak gebruikte capsules verwijderen (Afb. 6).

Het apparaat inschakelen

- Vul het reservoir met vers water, zonder koolzuur (Afb. 4).
- Druk op de hoofdschakelaar (Afb. 14) om het apparaat in te schakelen.
- De toetsen **A-B-C** knipperen gelijktijdig; het apparaat is bezig met opwarmen. Wanneer de toetsen permanent gaan branden, is het apparaat klaar voor gebruik.

Algemene signaleringen van de werking

SIGNAAL ONTKALKING:

- Wanneer het controlelampje **D GEEL** knippert en het apparaat 3 geluidssignalen laat horen wordt geadviseerd een ontkalkingscyclus uit te voeren (zie Hfdst. Ontkalking).

VERWARMING:

- De toetsen **A-B-C** knipperen tegelijk.

WANNEER HET WATER OPRAAKT TIJDENS DE WERKING:

- Wanneer het controlelampje **D ROOD** knippert en het apparaat 3 geluidssignalen laat horen is het waterreservoir leeg.
- Vul het reservoir met vers water, zonder koolzuur (Afb. 4).
- Druk op een van de toetsen **A-B-C**. Wacht tot het apparaat het watercircuit heeft gevuld.
- Wanneer de toetsen **A-B-C** permanent gaan branden is het apparaat klaar voor gebruik.

WANNEER DE HENDEL WORDT GEOPEND TIJDENS AFGIFTE:

- Wanneer de hendel tijdens de afgifte van een product wordt opgetild (Afb. 1), kan het zijn dat er heet water wegspat. **Kans op brandwonden!**
- Het controlelampje **D** knippert **ROOD** en het apparaat laat een geluidssignaal horen. De afgifte wordt onmiddellijk onderbroken.
- Sluit de hendel (Afb. 3).
- Druk op een van de toetsen **A-B-C** om het alarm te resetten.
- Het apparaat is weer gereed voor gebruik.

Correct gebruik van de toetsen

Maak voor afgifte van “Espresso” of “Koffie met melk” uitsluitend gebruik van de toetsen A of B (respectievelijk 1ste en 2de van boven, die WIT branden). Gebruik diezelfde toetsen, afhankelijk van de hoeveelheid, voor afgifte van capsules met gerstekoffie, ginsengthee, cacao of melk.

Gebruik de toets **C** (3de van boven, brandt **BLAUW**) uitsluitend voor “Filterkoffie” of “Americano”. Maak tevens gebruik van deze toets voor capsules thee, kamillethee en kruidenthee.

Gebruik de toets **C** niet voor espresso en in ieder geval niet voor sterke koffie. Tijdens deze functie is het apparaat nl. afgesteld op lage druk, m.a.w. het produceert minder koffiecraème, waardoor de afgifte mogelijk onderbroken wordt.



NOTA BENE: In het circuit van het apparaat kunnen sporen van het net afgegeven product aanwezig zijn. Met het oog op het behoud van de smaak van de drank wordt geadviseerd om kortstondig te spoelen wanneer er van drank wordt gewisseld. Om te spoelen afgifte van koffie kiezen zonder gebruik van een capsule.

Afgifte van koffie

- Til de hendel op om de ruimte voor het plaatsen van de capsule te openen (Afb. 1).
- Plaats de capsule door ze met lichte druk naar binnen te duwen (Afb. 2).
- Maak de hendel volledig dicht (Afb. 3).
- Zet een kop of kopje onder het afgiftepunt voor koffie (Afb. 9).
- Druk even op de toets **A** of **B**, afhankelijk van de gekozen soort koffie.
- De knop waarop gedrukt is begint te knippen. De afgifte stopt wanneer de geprogrammeerde hoeveelheid bereikt is, waarna het apparaat een geluidssignaal laat horen.
- Til de hendel op om de capsule te verwijderen; ze valt in het daarvoor bestemde bakje (Afb. 1).
- Sluit de hendel (Afb. 3).



NOTA BENE: de afgegeven hoeveelheid koffie kan geprogrammeerd worden naar eigen smaak en afhankelijk van de grootte van de gebruikte koppen of kopjes. Voor het programmeren van de hoeveelheid het Hfdst. "Programmering van hoeveelheid koffie in de kop" raadplegen.

Programmering van hoeveelheid koffie in de kop

- Til de hendel op om de ruimte voor het plaatsen van de capsule te openen (Afb. 1).
- Plaats de capsule door ze met lichte druk naar binnen te duwen (Afb. 2).
- Maak de hendel volledig dicht (Afb. 3).
- Zet een kop of kopje onder het afgiftepunt voor koffie (Afb. 9).
- Druk de gewenste koffietoets in **en blijf erop drukken**.
- Laat de toets los wanneer de gewenste hoeveelheid koffie is afgegeven. Nu is de toets geprogrammeerd. **De afgegeven hoeveelheid koffie kan geprogrammeerd worden van minimaal 20 tot maximaal 250 ml.**
- Til de hendel op om de capsule te verwijderen; ze valt in de daarvoor bestemde bakje (Afb. 1).
- Sluit de hendel (Afb. 3).

Afgifte van heet water



LET OP! Het afgiftebuisje van het hete water kan heel erg heet worden: **Kans op brandwonden!** Raak het buisje uitsluitend aan met behulp van de rubberen handgreep. Maak het buisje na elk gebruik schoon met een vochtige doek.

- Zet een metalen kannetje onder het afgiftebuisje van het hete water (Afb. 10).
- Draai de bedieningshendel naar voren (Afb. 20). De afgifte van heet water begint.
- Zet, om de afgifte te stoppen, de bedieningshendel weer in de middelste stand (Afb. 21) terug.
- Haal het kannetje met het hete water weg.

Bereiding cappuccino / Stoomafgifte



LET OP! Tijdens de bereiding kunnen er hete waterdruppels naar buiten komen en het stoomafgiftebuisje wordt erg heet: Kans op brandwonden! Raak het buisje uitsluitend aan met behulp van de rubberen handgreep. Maak het buisje na elk gebruik schoon met een vochtige doek.

- Zet een metalen kannetje onder het afgiftebuisje van het hete water (Afb. 10).
- Draai de bedieningshendel naar achteren (Afb. 22); op die manier wordt het water dat in het circuit is achtergebleven geloosd.
- Na enkele seconden komt er alleen stoom uit het afgiftebuisje; zet de bedieningshendel weer in de middelste stand (Afb. 21). Maak het kannetje leeg.
- Vul een kopje voor de helft met melk en houdt het stoombuisje erin (Afb. 11).
- Draai de bedieningshendel naar achteren (Afb. 22) voor stoomafgifte.
- Maak met het kopje voorzichtig ronddraaiende bewegingen om de melk gelijkmatiger te verwarmen.
- Zet, na afloop van de bereiding, de bedieningshendel weer in de middelste stand (Afb. 21).
- Zet het kopje onder het afgiftepunt (Afb. 12) om koffie toe te voegen aan de zojuist opgeklopte melk.



NOTA BENE: doe de hendel niet omhoog tijdens de afgifte van stoom. Wanneer de hendel wordt opgetild wordt de stoomafgifte onmiddellijk onderbroken, begint het lampje **D ROOD** te knipperen en klinkt er een geluidssignaal. Doe, om het apparaat te resetten, de hendel dicht, zet de bedieningshendel in de middelste stand (Afb. 21) en druk op een willekeurige toets.

Energiebesparing



Het apparaat reduceert automatisch het stroomverbruik 1 uur nadat het voor het laatst gebruikt werd. De toetsen **A-B-C** knipperen om de beurt traag. Om de gewone gebruiksvoorwaarden te herstellen een willekeurige toets indrukken of de hendel optillen. Het apparaat begint met opwarmen. Wanneer de toetsen **A-B-C** permanent gaan branden is het apparaat klaar voor gebruik.

Dagelijkse reiniging

- Verwijder de capsulebak, maak hem leeg en spoel hem om (Afb. 6).
- Verwijder de druppelopvangbak en het rooster (Afb. 7). Maak de druppelopvangbak leeg. Was de onderdelen met vers water.
- Verwijder het waterreservoir (Afb. 5); maak het leeg en spoel het uit.
- Draai het koffieafgiftepunt voorzichtig ongeveer 45° (Afb. 15) naar rechts tot aan het slageinde en verwijder het. Verwijder de bovenkant van het koffieafgiftepunt (Afb. 16) en maak de componenten schoon met warm water.
- Trek het buitenste deel van het stoomafgiftebuisje eraf en was dit af met warm water om eventuele restanten melk te verwijderen (Afb. 17). Maak de binnenkant schoon met een vochtig doek.



Maak de buitenkant van het apparaat schoon met een zachte doek en een neutraal reinigingsmiddel. Reinig het apparaat niet met een waterstraal.



De kunststof onderdelen van het apparaat, inclusief het waterreservoir mogen NIET in de vaatwasser gereinigd worden.

Vervanging pakking



LET OP! Indien de pakking tekenen van slijtage vertoont (sneetjes, scheurtjes, vervormingen,...) kunt u ze makkelijk vervangen door de reservepakking die in de verpakking zit.

Voer de volgende handelingen alleen uit als de machine koud is; het aanraken van interne oppervlakken van de machine kan brandwonden veroorzaken.

- Til de hendel op (Afb. 1).
- Bepaal de plaats van de pakking.
- Verwijder de versleten pakking door hem uit zijn zitting te trekken (Afb. 18); gebruik hiervoor eventueel een schroevendraaier.
- Zet de nieuwe pakking in de daarvoor bedoelde zitting, tot hij helemaal op zijn plaats zit.
- Sluit de hendel (Afb. 3).

Ontkalking

Signaal ontkalking: wanneer het controlelampje **D GEEL** knippert en het apparaat 3 geluidssignalen laat horen wordt geadviseerd een ontkalkingscyclus uit te voeren volgens onderstaande aanwijzingen.

Het apparaat is voorzien van een geavanceerd programma dat controleert hoeveel water er verbruikt wordt voor de afgifte van de producten. Deze meting maakt het mogelijk de gebruiker aanwijzingen te geven over wanneer het apparaat een ontkalkingscyclus nodig heeft.



Aanbevolen wordt het gebruik van het ontkalkingsmiddel Caffitaly System, dat ontwikkeld werd met het oog op de technische kenmerken van het apparaat en rekening houdend met de gebruiksveiligheid.

De ontkalkingsoplossing moet afgedankt worden volgens de aanwijzingen van de fabrikant en/of de geldende voorschriften in het land van gebruik.



Lees **AANDACHTIG** de voorzorgsmaatregelen voor gebruik die vermeld staan op de verpakking van het ontkalkingsmiddel. Vermijd aanraking met de ogen, huid en oppervlakken van het apparaat. Schakel het apparaat niet uit en til de hendel niet op tijdens het ontkalken. Er moet iemand aanwezig zijn tijdens deze procedure.

Gebruik geen azijn, dat kan uw apparaat beschadigen!

- Schakel het apparaat uit met de hoofdschakelaar (Afb. 14).
- Ledig en spoel de druppelbak en de bak voor gebruikte capsules (Afb. 6).
- Verwijder het waterreservoir en maak het leeg (Afb. 5).
- Meng de inhoud van een flacon Caffitaly System ontkalkingsmiddel met ongeveer 750 cc. water (1 liter in totaal) en schenk het mengsel in het reservoir.
- Plaats een kan (van minstens 1 liter) onder het afgiftepunt en het afgiftebuisje van het hete water (Afb. 19).
- Controleer of de hendel dicht is (Afb. 3) en de ruimte voor plaatsen van de capsules leeg is.
- Draai de bedieningshendel naar voren (Afb. 20).
- Houd de toetsen **A** en **B** ingedrukt en schakel tegelijkertijd het apparaat in met de hoofdschakelaar.
- Toets **B** brandt terwijl het controlelampje **D** afwisselend **GEEL** en **ROOD** knippert.
- Druk op de toets **B** om de ontkalkingscyclus te starten.
- Het apparaat geeft de ontkalkingsoplossing af met tussenpozen (**5 afgiftes afgewisseld met een pauze van 4 minuten gedurende ongeveer 25 minuten**). Tijdens deze fase mag er niet op de toetsen worden gedrukt en knippert het controlelampje **D** afwisselend **GEEL** en **ROOD**.



Het wordt geadviseerd om na de eerste afgifte de opvangbak met lege capsules te ledigen om te voorkomen dat er water overloopt.

- Wanneer de eerste fase is afgelopen gaat de toets **B** branden en laat het apparaat enkele malen een geluidssignaal horen. Het waterreservoir is leeg.
- Spoel het waterreservoir zorgvuldig uit en vul het weer met vers water (Afb. 4).
- Ledig de druppelbak, de opvangbak voor gebruikte capsules en de gebruikte kan, spoel ze uit en plaats ze weer terug (Afb. 6).
- Druk op de toets **B** om de spoelcyclus te starten.
- Het apparaat geeft het spoelwater af (ongeveer 500 ml). Tijdens deze fase knippert het controlelampje **D** afwisselend (2 keer **GEEL** en 2 keer **ROOD**).
- Wanneer de spoelcyclus is afgelopen laat het apparaat een geluidssignaal horen en Controlelampje **D** brandt permanent **ORANJE**.
- Zet de bedieningshendel weer in de middelste stand (Afb. 21) terug.
- Knipperen de drie toetsen **A-B-C** tegelijk; het apparaat is bezig met opwarmen. Wanneer de toetsen permanent gaan branden, is het apparaat klaar voor gebruik.
- Maak het waterreservoir leeg, spoel het zorgvuldig uit en vul het weer met vers water zonder koolzuur (Afb. 4).
- Ledig en spoel de druppelbak en de bak voor gebruikte capsules (Afb. 6).

Oplossing van problemen

PROBLEEM	MOGELIJKE OORZAAK	OPLOSSING
Er wordt geen koffie afgegeven. Het controlelampje D knippert ROOD .	Het waterreservoir is leeg.	Vul het reservoir met vers water. Druk op een toets om het circuit te vullen. Wanneer de toetsen blijven branden is het apparaat gereed voor gebruik.
De koffie is niet warm genoeg.	<ul style="list-style-type: none"> - Grote koppen / kleine kopjes zijn koud. - Het apparaat heeft kalkaanslag. 	<ul style="list-style-type: none"> - Verwarm de kop voor. - Ontkalken.
De hendel kan niet omlaag gezet worden.	<ul style="list-style-type: none"> - De opvangbak zit vol met gebruikte capsules. - Er is een capsule in het apparaat vastgeraakt. 	<ul style="list-style-type: none"> - Maak de bak met de gebruikte capsules leeg. - Verwijder de vastgeraakte capsule.
Controlelampje D brandt permanent ROOD .	Opwarmingsproblemen.	Schakel het apparaat uit en weer in. Wanneer het probleem voortduurt het apparaat naar een Erkend Servicecentrum brengen.
Wanneer gedrukt wordt op een knop voor koffie-afgifte start het apparaat, maar geeft het geen of slechts een kleine hoeveelheid koffie af.	De hoeveelheid is verkeerd geprogrammeerd.	Programmeer de hoeveelheid voor de toets opnieuw. Zie hfdst. "Programmering van hoeveelheid koffie in kopjes".
De afgifte van koffie is zeer traag en de kwaliteit zeer slecht.	Toets C is ingedrukt met een capsule voor espressokoffie.	Maak gebruik van de toetsen A of B .

Technische gegevens

	Raadpleeg het typeplaatje onder op het apparaat.
P	Max. 15 bar
	< 70dB A
	Ongeveer 5 kg
	1,2 liter
	omgevingstemperatuur: 10°C ÷ 40°C
	 220 mm 290 mm 332 mm

De materialen en voorwerpen die bestemd zijn om met levensmiddelen in aanraking te komen, zijn conform de voorschriften van Europese verordening 1935/2004.

IB0600500 - Rev.00 del 13-09-12

***Caffita System S.p.A.
via Panigali 38
40041 Gaggio Montano (BO) - Italy
Phone: +39 0534 38911
Fax: +39 0534 38962
Web: www.caffitaly.com***

