ECAM38X.7Y - ECAM38X.8Y - ECAM38X.9Y

DINAMICA plus

MACCHINA DA CAFFÈ

Istruzioni per l'uso

MACHINE À CAFÉ

Mode d'emploi

Instruction videos available at:

<https://r.delonghi.com/video/dinamica-plus>



DeLonghi

A

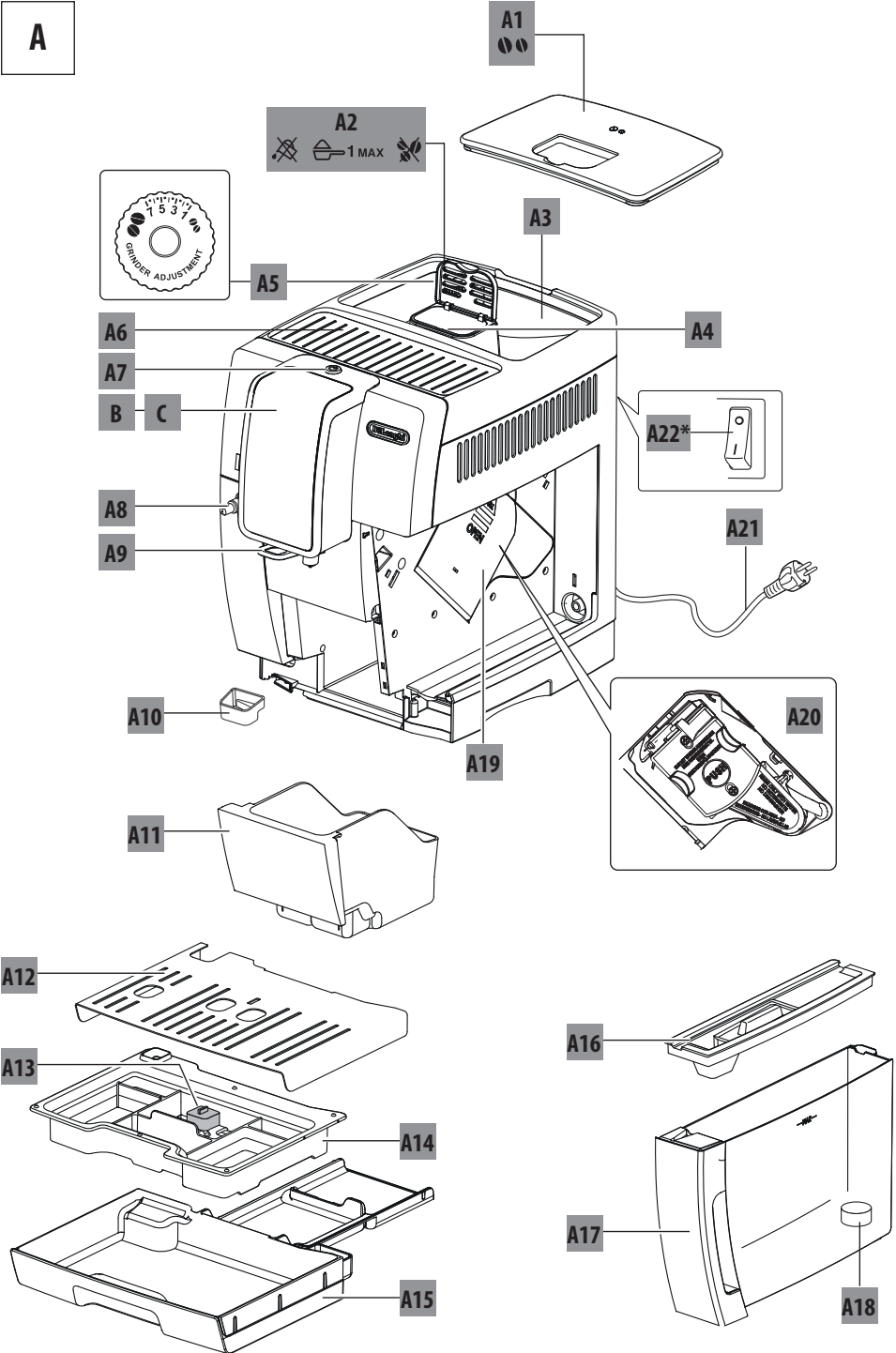

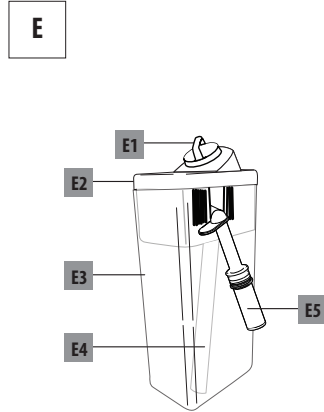
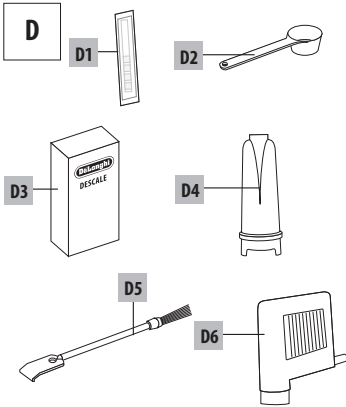
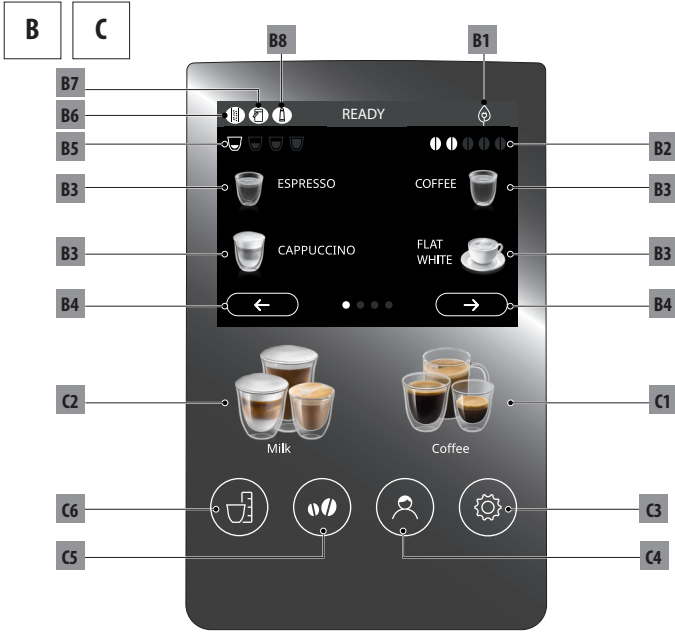

SOMMARIO

1. INTRODUZIONE	5
1.1 Lettere tra parentesi.....	5
1.2 Problemi e riparazioni.....	5
2. DESCRIZIONE	5
2.1 Descrizione dell'apparecchio (pag. 2 - A).....	5
2.2 Descrizione della homepage (schermata principale) (pag. 3 - B)	5
2.3 Descrizione del pannello di controllo (pag. 3 - C)	5
2.4 Descrizione degli accessori (pag. 3 - D).....	5
2.5 Descrizione della caraffa latte (pag. 3 - E)	5
3. PRIMA MESSA IN FUNZIONE DELL'APPARECCHIO	5
4. ACCENSIONE DELL'APPARECCHIO	6
5. SPEGNIMENTO DELL'APPARECCHIO	7
5.1 Spegnimento per periodi prolungati:.....	7
6. MENÙ IMPOSTAZIONI	7
6.1 Accedere al menù.....	7
6.2 Uscire dal menù	7
6.3 Risciacquo	7
6.4 Decalcificazione	7
6.5 Pulizia caraffa.....	7
6.6 Programma MY	7
6.7 Temperatura caffè	7
6.8 Valori bevande	7
6.9 Filtro acqua	8
6.10 Durezza acqua	8
6.11 Autospegnimento (standby)	8
6.12 Imposta lingua	8
6.13 Risparmio energetico	8
6.14 Segnale acustico	8
6.15 Personalizza profilo	8
6.16 Statistiche	8
6.17 Info macchina	8
6.18 Valori di fabbrica	8
7. PREPARAZIONE DEL CAFFÈ	8
7.1 Preparazione del caffè utilizzando il caffè in chicchi. 8	
7.2 Selezione dell'intensità del caffè.....	9
7.3 Selezione della quantità di caffè	10
7.4 Preparazione del caffè utilizzando il caffè pre-macinato ...	10
7.5 Regolazione del macinacaffè	10
7.6 Consigli per un caffè più caldo.....	11
8. CARAFFA DI CAFFÈ	11
9. PREPARAZIONE DI BEVANDE CALDE CON LATTE ..	11
9.3 Regolare la quantità di schiuma.....	12
9.4 Preparazione automatica di cappuccino e bevande a	

base di latte	13
9.5 Pulizia della caraffa latte dopo ogni uso	13

10. EROGAZIONE ACQUA CALDA

11. PERSONALIZZARE LE BEVANDE

12. PULIZIA

12.1 Pulizia della macchina.....	14
12.2 Pulizia del circuito interno della macchina	15
12.3 Pulizia del contenitore dei fondi di caffè.....	15
12.4 Pulizia della vaschetta raccogliocce e raccoglicondensa..	15
12.5 Pulizia dell'interno della macchina.....	15
12.6 Pulizia del serbatoio acqua.....	16
12.7 Pulizia dei beccucci erogatore caffè.....	16
12.8 Pulizia dell'imbuto per l'introduzione del caffè pre- macinato.....	16
12.9 Pulizia dell'infusore.....	16
12.10 Pulizia della caraffa latte.....	17
12.11 Pulizia dell'ugello acqua calda	18

13. DECALCIFICAZIONE

14. PROGRAMMAZIONE DELLA DUREZZA DELL'ACQUA

14.1 Misurazione della durezza dell'acqua.....	19
14.2 Impostazione durezza acqua	19

15. FILTRO ADDOLCITORE

15.1 Installazione del filtro	20
15.2 Sostituzione del filtro.....	20
15.3 Rimozione del filtro.....	21

16. DATI TECNICI

16.1 Consigli per il Risparmio Energetico	21
-------------------------------------------------	----

17. MESSAGGI VISUALIZZATI SUL DISPLAY

18. RISOLUZIONE DEI PROBLEMI

1. INTRODUZIONE

Grazie per aver scelto la macchina automatica per caffè e cappuccino.

Prendetevi un paio di minuti per leggere le presenti istruzioni per l'uso. Eviterete così di incorrere in pericoli o di danneggiare la macchina.

1.1 Lettere tra parentesi

Le lettere tra parentesi corrispondono alla legenda riportata nella Descrizione dell'apparecchio (pag. 2-3).

1.2 Problemi e riparazioni

In caso di problemi, cercare prima di tutto di risolverli seguendo le avvertenze riportate nei capitoli "17. Messaggi visualizzati sul display" e "18. Risoluzione dei problemi".

Se queste risultassero inefficaci o per ulteriori chiarimenti, si consiglia di consultare l'assistenza clienti telefonando al numero indicato nel foglio "Assistenza clienti" allegato.

Se il Vostro paese non è tra quelli elencati nel foglio, telefonare al numero indicato nella garanzia. Per eventuali riparazioni, rivolgersi esclusivamente all'Assistenza Tecnica De'Longhi. Gli indirizzi sono riportati nel certificato di garanzia allegato alla macchina.

2. DESCRIZIONE

2.1 Descrizione dell'apparecchio (pag. 2 - A)

- A1. Coperchio del contenitore per i chicchi
- A2. Coperchio imbuto caffè pre-macinato
- A3. Contenitore per chicchi
- A4. Imbuto per l'introduzione del caffè pre-macinato
- A5. Manopola regolazione del grado di macinatura
- A6. Ripiano per tazze
- A7. Tasto : per accendere o spegnere la macchina (standby)
- A8. Ugello acqua calda o vapore
- A9. Erogatore caffè (regolabile in altezza)
- A10. Vaschetta raccogli-condensa
- A11. Contenitore per i fondi di caffè
- A12. Vassoio poggia tazze
- A13. Indicatore livello acqua della vaschetta raccogliacqua
- A14. Griglia vaschetta
- A15. Vaschetta raccogliacqua
- A16. Coperchio serbatoio acqua
- A17. Serbatoio dell'acqua
- A18. Sede per filtro addolcitore acqua
- A19. Sportello infusore
- A20. Infusore
- A21. Cavo alimentazione
- A22. Interruttore generale (in alcuni modelli)

2.2 Descrizione della homepage (schermata principale) (pag. 3 - B)

- B1. Simbolo risparmio energetico attivo
- B2. Intensità selezionata
- B3. Bevande a selezione diretta
- B4. Freccia di scorrimento
- B5. Lunghezza selezionata
- B6. Allarme decalcificazione
- B7. Allarme pulizia caraffa latte
- B8. Allarme filtro esausto

2.3 Descrizione del pannello di controllo (pag. 3 - C)

- C1. Menù bevande caffè
- C2. Menù bevande latte
- C3.  : menù impostazioni dell'apparecchio
- C4.  : menù selezione profili
- C5.  : selezione intensità bevanda
- C6.  : selezione lunghezza bevanda

2.4 Descrizione degli accessori (pag. 3 - D)

- D1. Striscia reattiva "Total Hardness Test"
- D2. Misurino dosatore del caffè pre-macinato
- D3. Decalcificante (in alcuni modelli)
- D4. Filtro addolcitore (in alcuni modelli)
- D5. Pennello per pulizia (in alcuni modelli)
- D6. Erogatore acqua calda

2.5 Descrizione della caraffa latte (pag. 3 - E)

- E1. Manopola regolazione schiuma e funzione CLEAN
- E2. Coperchio caraffa latte
- E3. Caraffa latte
- E4. Tubo pescaggio latte
- E5. Tubo erogazione latte schiumato (regolabile)

3. PRIMA MESSA IN FUNZIONE DELL'APPARECCHIO

Nota Bene!

- Al primo utilizzo il circuito acqua è vuoto, per questo la macchina potrebbe essere molto rumorosa: il rumore si attenuerà man mano che il circuito di riempirà.
- La macchina è stata controllata in fabbrica utilizzando del caffè per cui è del tutto normale trovare qualche traccia di caffè nel macinino. È garantito comunque che questa macchina è nuova.
- Si consiglia di personalizzare al più presto la durezza dell'acqua seguendo la procedura descritta nel capitolo "14. Programmazione della durezza dell'acqua".

1. Collegare l'apparecchio alla rete elettrica e nei modelli con interruttore generale «A22», accertarsi che sia premuto in posizione I «fig. 1».

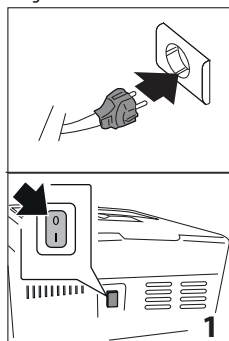

2. Selezionare la lingua del display premendo **Next >** fino a visualizzare sul display la lingua desiderata: quindi premere la bandierina corrispondente alla lingua.

Procedere quindi seguendo le istruzioni indicate sul display dall'apparecchio stesso:

3. Estrarre il serbatoio dell'acqua (A17) (fig. 2), riempire fino alla linea MAX (impressa sul serbatoio) con acqua fresca (fig. 3); e reinserire quindi il serbatoio (fig. 4);

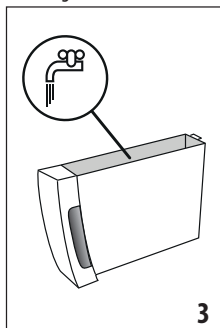
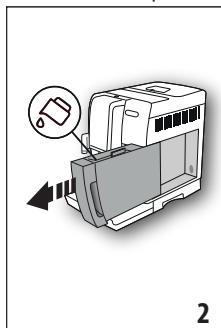

4. Controllare che l'erogatore acqua calda (D6) sia inserito sull'ugello (A8) (fig. 5) e posizionare un contenitore con capacità minima di 200 ml sotto l'erogatore caffè (A9) e l'erogatore acqua calda (fig. 6);
5. Premere **Ok ✓** per confermare: l'apparecchio eroga acqua dall'erogatore.
6. Terminata l'erogazione, la macchina procede con il riscaldamento effettuando un risciacquo con dell'acqua calda in uscita dall'erogatore caffè.

Ora la macchina da caffè è pronta per il normale utilizzo.

Nota Bene!

- Al primo utilizzo è necessario fare 4 - 5 cappuccini prima che la macchina cominci a dare un risultato soddisfacente.

È normale sentire un rumore di acqua in ebollizione: successivamente il rumore si attenuerà.

- Per migliori prestazioni della macchina, si consiglia di installare il filtro addolcitore (D4) seguendo le indicazioni al capitolo "15. Filtro addolcitore". Se il vostro modello non ha in dotazione il filtro, è possibile richiederlo ai Centri Assistenza Autorizzati De'Longhi.

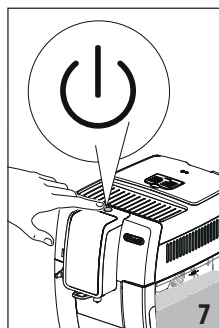
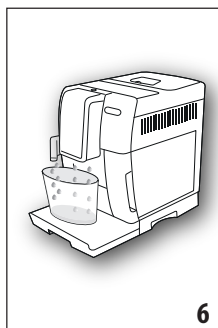
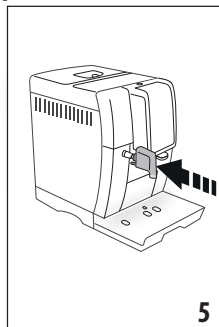
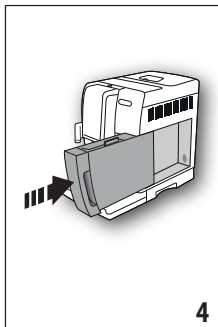

4. ACCENSIONE DELL'APPARECCHIO

Nota Bene! Solo modelli con interruttore generale «A22»: Prima di accendere l'apparecchio, accertarsi che l'interruttore generale, posto sul retro dell'apparecchio, sia premuto (fig. 1).

Ad ogni accensione, l'apparecchio esegue automaticamente un ciclo di preriscaldamento e di risciacquo che non può essere interrotto. L'apparecchio è pronto all'uso solo dopo l'esecuzione di questo ciclo.

1. Per accendere l'apparecchio, premere il tasto **⏻** (A7) (fig. 7): l'apparecchio si accende;
2. Una volta completato il riscaldamento, inizia una fase di risciacquo con dell'acqua calda in uscita dall'erogatore caffè (A9); in questo modo, oltre a riscaldare la caldaia, l'apparecchio procede a far scorrere l'acqua calda nei condotti interni perché anch'essi si riscaldino.

L'apparecchio è pronto all'uso quando compare la schermata principale (homepage).

5. SPEGNIMENTO DELL'APPARECCHIO

Ad ogni spegnimento, l'apparecchio esegue un risciacquo automatico, qualora sia stato preparato un caffè.

Pericolo scottature!

Durante il risciacquo, dai beccucci dell'erogatore del caffè (A9) fuoriesce un po' di acqua calda. Prestare attenzione a non venire in contatto con spruzzi d'acqua. Per evitare di svuotare frequentemente la vaschetta raccogli-gocce (A15), si consiglia di raccogliere l'acqua dei risciacqui in un contenitore.

1. Per spegnere l'apparecchio, premere il tasto  (A7) (fig. 7).
2. Se previsto, l'apparecchio esegue il risciacquo e poi si spegne (stand-by).

5.1 Spegnimento per periodi prolungati:

Se l'apparecchio non viene utilizzato per periodi prolungati (es. prima di una vacanza), procedere come segue:

- spegnere l'apparecchio premendo il tasto  (fig. 7);
- svuotare e pulire il contenitore fondi (A11) ed il serbatoio acqua (A17);
- disconnettere il cavo alimentazione (A7) dalla presa.

Nota bene:



Alla riaccensione della macchina, riempire il serbatoio acqua e, prima di erogare la bevanda, effettuare 3 risciacqui come indicato al paragrafo "6.3 Risciacquo."

Attenzione!

Mai staccare la spina o, per i modelli che lo prevedono, premere l'interruttore generale in posizione **0** prima di aver spento l'apparecchio con il tasto  (standby).

6. MENÙ IMPOSTAZIONI

6.1 Accedere al menù

1. Premere il tasto  (C3) per entrare nel menù;
2. Scorrere le voci del menù premendo  fino a visualizzare la voce desiderata;
3. Premere sulla voce del menù che si desidera selezionare.

6.2 Uscire dal menù

Una volta effettuate le regolazioni desiderate, premere  fino a tornare alla homepage.

6.3 Risciacquo

Con questa funzione è possibile far uscire acqua calda dall'erogatore caffè (A9) in modo da pulire e riscaldare il circuito interno della macchina.

1. Posizionare sotto l'erogatore caffè un recipiente con capacità minima 100ml (fig. 8).

2. Una volta selezionata la voce "RISCIACQUO", dopo qualche secondo, dall'erogatore caffè esce acqua calda che pulisce e riscalda il circuito interno della macchina (fig. 8).
3. Per interrompere il risciacquo premere  o attendere l'interruzione automatica.

Nota Bene!

È normale che, dopo aver eseguito tale funzione, ci sia dell'acqua nel contenitore dei fondi di caffè (A11).

6.4 Decalcificazione

Per le istruzioni relative alla decalcificazione, fare riferimento al capitolo "13. Decalcificazione".

6.5 Pulizia caraffa

Per le istruzioni relative alla pulizia della caraffa latte (E3), fare riferimento al capitolo "15. Filtro addolcitore".

6.6 Programma MY

Premendo il tasto  è possibile scegliere su quale profilo personalizzare la propria bevanda (vedi capitolo "11. Personalizzare le bevande").

6.7 Temperatura caffè

Se si desidera modificare la temperatura dell'acqua con cui viene erogato il caffè, procedere come segue:





1. Premere "TEMPERATURA CAFFÈ": sul display compaiono i valori selezionabili (il valore corrente è sottolineato);
2. Premere il valore che si desidera impostare (BASSA, MEDIA, ALTA).

Nota Bene:

La variazione di temperature è più efficace nelle bevande lunghe.

6.8 Valori bevande

In questa sezione si possono consultare le impostazioni personalizzate ed eventualmente riportare ai valori di fabbrica ogni singola bevanda.

1. Una volta entrati nel menù impostazioni, premere "VALORI BEVANDA": sul display compare il pannello dei valori della prima bevanda;
2. I valori vengono visualizzati su barre verticali: il valore di fabbrica è indicato dal simbolo  mentre il valore attualmente impostato è evidenziato dal riempimento della barra verticale;
3. Per scorrere e visualizzare le bevande, premere  ;
4. Per riportare ai valori di fabbrica la bevanda visualizzata sul display, premere  ;
5. "CONFERMA RESET?": per confermare, premere  (per annullare, );

6. "VALORI FABBRICA IMPOSTATI": premere .

La bevanda è riprogrammata ai valori di fabbrica. Procedere con le altre bevande, oppure ritornare all'homepage premendo 2 volte .

6.9 Filtro acqua

Per le istruzioni relative all'installazione del filtro (D4), fare riferimento al capitolo "15. Filtro addolcitore".



6.10 Durezza acqua

Per le istruzioni relative all'impostazione della durezza dell'acqua, fare riferimento al capitolo "14. Programmazione della durezza dell'acqua".

6.11 Autospegnimento (standby)

È possibile impostare l'autospegnimento per fare in modo che l'apparecchio si spenga dopo 15 o 30 minuti oppure dopo 1, 2 o 3 ore di inutilizzo.

Per programmare l'autospegnimento, procedere come segue:

1. Premere "AUTOSPEGNIMENTO";
2. Selezionare l'intervallo di tempo desiderato premendo le frecce di selezione  (incremento) o  (decremento) del valore;
3. Per confermare, premere .

L'autospegnimento è così riprogrammato.

6.12 Imposta lingua

Se si desidera modificare la lingua del display, procedere come segue:

1. Premere "IMPOSTA LINGUA";
2. Premere la bandierina relativa alla lingua che si desidera selezionare (premere  per visualizzare tutte le lingue disponibili).

6.13 Risparmio energetico

Con questa funzione è possibile attivare o disattivare la modalità di risparmio energetico. Quando la funzione è attiva, garantisce un minor consumo energetico, in accordo con le normative europee.

Per disattivare o riattivare la modalità "risparmio energetico", procedere come segue:

Premere "RISPARMIO ENERGETICO" per disattivare  o attivare  la funzione;



Sulla barra superiore dell'homepage, compare il relativo simbolo (B1) per indicare che la funzione è stata attivata.

Nota Bene:

Quando il risparmio energetico è attivo, l'erogazione potrebbe richiedere alcuni secondi di attesa.

6.14 Segnale acustico

Con questa funzione si attiva o disattiva l'avviso acustico che la macchina emette ad ogni pressione delle icone e ad ogni inserimento/rimozione degli accessori. Per disattivare o riattivare l'avviso acustico, procedere come segue:

1. Premere "AVVISO ACUSTICO" per disattivare  o attivare  la funzione;

6.15 Personalizza profilo

Per personalizzare l'icona del profilo attuale, procedere come segue:

1. Premere "PERSONALIZZA PROFILO";
2. Selezionare l'icona desiderata (premere  per visualizzare tutte le icone disponibili).

6.16 Statistiche

Con questa funzione si visualizzano i dati statistici della macchina. Per visualizzarli, procedere come segue:

Premere "STATISTICHE" e verificare tutti i dati statistici scorrendo le voci con .



6.17 Info macchina

Con questa funzione si visualizza il numero di serie della macchina. Per visualizzarlo procedere premendo "INFO MACCHINA". (premere  per annullare l'operazione).

6.18 Valori di fabbrica

Con questa funzione si ripristinano tutte le impostazioni del menù e tutte le personalizzazioni eseguite dall'utente, ritornando ai valori di fabbrica (tranne la lingua, che rimane quella già impostata).

Per ripristinare i valori di fabbrica, procedere come segue:

1. Premere "VALORI FABBRICA": il display visualizza "REIMPOSTARE VALORI FABBRICA": premere  per confermare (o premere  per annullare l'operazione);
2. "VALORI FABBRICA IMPOSTATI": premere  per confermare.

7. PREPARAZIONE DEL CAFFÈ

7.1 Preparazione del caffè utilizzando il caffè in chicchi

Attenzione!

Non utilizzare chicchi di caffè verdi, caramellati o canditi perché possono incollarsi sul macinacaffè e renderlo inutilizzabile.

1. Introdurre il caffè in chicchi nell'apposito contenitore (A3) (fig. 9);

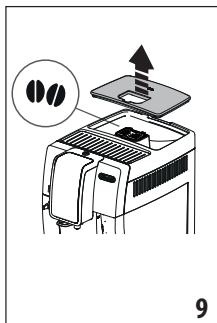
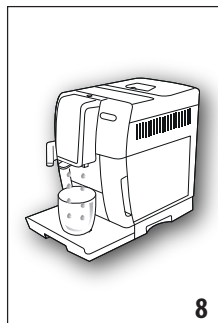

2. Posizionare una tazza sotto l'erogatore caffè (A9) (fig.8);
3. Abbassare l'erogatore in modo da avvicinarlo il più possibile alla tazza (fig. 10): si ottiene così una crema migliore;
4. Selezionare il caffè desiderato:

Ricetta	Quantità	Quantità programmabile	Intensità predefinita
ESPRESSO	≈ 40 ml	da ≈ 20 a ≈ 180ml	● ● ● ● ●
COFFEE	≈ 180 ml	da ≈ 100 a ≈ 240ml	● ● ● ● ● ●
LONG	≈ 160 ml	da ≈ 115 a ≈ 250 ml	● ● ● ● ● ●
2X ESPRESSO	≈ 40 ml x 2 tazze	--	● ● ● ● ● ●
ESPRESSO LUNGO	≈ 120 ml	≈ 20 -180 ml	● ● ● ● ● ●
RISTRETTO	≈ 30 ml	≈ 20-40 ml	● ● ● ● ● ●
DOPPIO+	≈ 120 ml	≈ 80-180 ml	● ● ● ● ● ●
COFFEE POT	≈ 250 ml	-	● ● ● ● ● ●
ICED COFFEE	≈ 100 ml	-	-
VERLÄNGERTER	≈ 80 ml	≈ 50-480 ml	● ● ● ● ● ●
AMERICANO	≈ 150ml	≈ 70- 480 ml	● ● ● ● ● ●
ACQUA CALDA	≈ 250 ml	≈ 20-420 ml	-

5. La preparazione inizia e sul display compare l'immagine della bevanda selezionata e una barra di progressione che si riempie man mano che la preparazione procede.

Nota Bene:

- Premere sulle frecce di scorrimento (Next >) ;per visualizzare tutte le bevande.
- È possibile preparare contemporaneamente 2 tazze di

ESPRESSO premendo "2X"  " durante la preparazione di 1 Espresso (l'immagine rimane visualizzata per alcuni secondi all'inizio della preparazione).

- Mentre la macchina sta facendo il caffè, l'erogazione può essere fermata in qualsiasi momento premendo (Stop X).
- Appena terminata l'erogazione, se si vuole aumentare la quantità del caffè erogato, è sufficiente premere (Extra +) . : una volta raggiunta la quantità desiderata, premere (Stop X) o (Esc).







Una volta terminata la preparazione, l'apparecchio è pronto per un nuovo utilizzo.

Nota Bene!

- Durante l'uso, sul display appariranno alcuni messaggi (RIEMPIRE SERBATOIO, SVUOTARE CONTENITORE FONDI, ecc.) il cui significato è riportato nel capitolo "17. Messaggi visualizzati sul display".
- Per ottenere un caffè più caldo, fare riferimento al paragrafo "7.6 Consigli per un caffè più caldo".
- Se il caffè fuoriesce a gocce oppure poco corposo con poca crema oppure troppo freddo, leggere i consigli riportati nel paragrafo "7.5 Regolazione del macinacaffè" e nel capitolo "18. Risoluzione dei problemi".
- La preparazione di ciascun caffè è personalizzabile (vedi capitolo "11. Personalizzare le bevande").

7.2 Selezione dell'intensità del caffè

Premere il tasto  (C5):

















my 	Intensità predefinita o programmata
	X-LEGGERO
	LEGGERO
	MEDIO
	FORTE
	X-FORTE

	(vedi "7.4 Preparazione del caffè utilizzando il caffè pre-macinato")
---------------------------------------------------------------------------------	-----------------------------------------------------------------------

Dopo l'erogazione, l'impostazione dell'intensità torna al valore **my** .

7.3 Selezione della quantità di caffè

Premere il tasto  (C6):

my 	Quantità predefinita o programmata (vedi tabella al capitolo "11. Personalizzare le bevande")
   	QUANTITA' SMALL
   	QUANTITA' MEDIUM
   	QUANTITA' LARGE
   	QUANTITA' X-LARGE

Dopo l'erogazione, l'impostazione della quantità torna al valore **my** .

7.4 Preparazione del caffè utilizzando il caffè pre-macinato

Attenzione!

- Non introdurre mai il caffè pre-macinato a macchina spenta, per evitare che si disperda all'interno della macchina, sporcandola. In questo caso la macchina potrebbe danneggiarsi.
 - Non inserire mai più di 1 misurino raso (D2), altrimenti l'interno della macchina potrebbe sporcarsi oppure l'imbuto (A4) potrebbe otturarsi.
- D1. Se si utilizza il caffè pre-macinato, si può preparare solo una tazza di caffè alla volta.

1. Premere il tasto  (C5) finché il display visualizza "☼" (premacinato).
2. Selezionare il caffè desiderato:
 - ESPRESSO
 - LONG
 - COFFEE
 - 2X ESPRESSO
 - ESPRESSO LUNGO
 - RISTRETTO
 - DOPPIO+
 - VERLÄNGERTER
 - AMERICANO

3. "INTRODURRE MACINATO MAX UN MISURINO": aprire il coperchio dell'imbuto caffè pre-macinato (A2).
4. Assicurarsi che l'imbuto(A4) non sia otturato, quindi inserire un misurino raso di caffè pre-macinato (fig. 11).

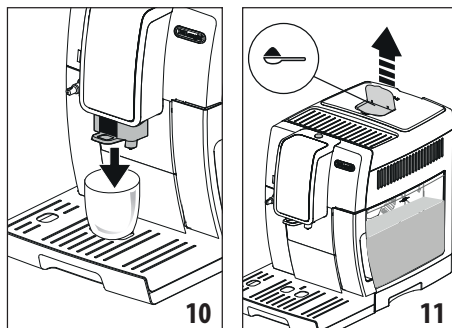

5. Posizionare una tazza sotto i beccucci dell'erogatore caffè (A9) (fig. 10).
6. Premere : la preparazione inizia e sul display compare l'immagine della bevanda selezionata e una barra di progressione che si riempie man mano che la preparazione procede.

Una volta terminata la preparazione, l'apparecchio è pronto per un nuovo utilizzo.

Attenzione! Preparando il caffè LONG:

A metà della preparazione, la macchina richiede l'inserimento di un nuovo misurino raso di caffè pre-macinato: procedere e premere .

7.5 Regolazione del macinacaffè

Nei primi periodi di utilizzo non è necessario regolare il macinacaffè in quanto già preimpostato dalla fabbrica per ottenere una corretta erogazione del caffè.

Tuttavia se dopo aver fatto i primi caffè, l'erogazione dovesse risultare poco corposa e con poca crema o troppo lenta (a gocce), è necessario effettuare una correzione con la manopola di regolazione del grado di macinatura (A5) (fig. 12).

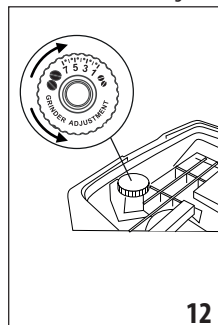

Nota Bene!

La manopola di regolazione deve essere ruotata solo mentre il macinacaffè è in funzione nella fase iniziale di preparazione delle bevande caffè.



Se il caffè esce troppo lentamente o non esce affatto, girare in senso orario di uno scatto verso il numero 7.

Per ottenere, invece, un'erogazione del caffè più corposa e migliorare l'aspetto della crema, girare in senso antiorario di

uno scatto verso il numero 1 (non più di uno scatto alla volta, altrimenti il caffè poi può uscire a gocce).

L'effetto di questa correzione si avverte solo dopo l'erogazione di almeno 2 caffè successivi. Se dopo questa regolazione non si è ottenuto il risultato desiderato, è necessario ripetere la correzione ruotando la manopola di un altro scatto.

7.6 Consigli per un caffè più caldo

Per ottenere un caffè più caldo, si consiglia di:



- effettuare un risciacquo, selezionando la funzione "Risciacquo" (paragrafo "6.3 Risciacquo");
- scaldare con dell'acqua calda le tazze (utilizzare la funzione acqua calda, vedi capitolo "10. Erogazione acqua calda");
- aumentare l'impostazione della temperatura caffè (paragrafo "6.7 Temperatura caffè"). La variazione di temperature è più efficace nelle bevande lunghe.

8. CARAFFA DI CAFFÈ



Questa bevanda, a base di caffè espresso, è una ricetta leggera ed equilibrata, con un sottile strato di crema, ideale da condividere in compagnia.

Accessorio opzionale in alcuni modelli:	
	Caraffa caffè (Capacità: 750ml)
	Modello: AS00006179
	EAN: 8004399333642

Per preparare la bevanda procedere come segue:

Dose selezionata	Quantità (ml) *
	≈ 250
	≈ 500
	≈ 750

(*) Le quantità indicate sono approssimative e possono variare a seconda del tipo di caffè.

1. Premere "CARAFFA CAFFÈ";
2. Selezionare l'intensità ed il numero di tazze;
3. Premere  per passare alla fase successiva.
4. "RIEMPIRE SERBATOIO E CONTENITORE CHICCHI": riempire il serbatoio dell'acqua (A17) ed il contenitore chicchi (A3) (fig. 9) come da indicazione a display: dopo aver verificato che la quantità d'acqua e di caffè sono sufficienti per la preparazione, premere .
5. "METTERE CARAFFA SOTTO GLI EROGATORI": Posizionare una caraffa sotto l'erogatore caffè (A9): nella scelta della caraffa da utilizzare, tenere presente la quantità che verrà erogata.
6. Premere : dopo qualche secondo, l'apparecchio inizia automaticamente la preparazione e sul display compare l'immagine della bevanda selezionata ed una barra di progressione che si riempie man mano che la preparazione procede.

Una volta terminata la preparazione, l'apparecchio è pronto per un nuovo utilizzo.

Nota Bene:

-  : premere se si desidera interrompere completamente la preparazione e ritornare alla homepage.

AVVERTENZA DI SICUREZZA:

Dopo aver preparato la caraffa di caffè, lasciar raffreddare la macchina per 5 minuti prima di preparare un'altra bevanda. **Rischio di surriscaldamento!**

9. PREPARAZIONE DI BEVANDE CALDE CON LATTE

Nota Bene!

Per evitare di ottenere un latte poco schiumato, oppure con bolle grosse, pulire sempre il coperchio della caraffa latte (E2) e l'ugello acqua calda (A8) come descritto nei paragrafi "9.5 Pulizia della caraffa latte dopo ogni uso", "12.10 Pulizia della caraffa latte" e "12.11 Pulizia dell'ugello acqua calda".

9.1 Che latte utilizzare?

La qualità della schiuma può variare in base a:

- temperatura del latte o della bevanda vegetale (per ottimi risultati, utilizzare sempre latte o bevande vegetali a temperatura di frigorifero + 5°C);
- tipo di latte o bevanda vegetale;
- marca utilizzata;
- ingredienti e valori nutrizionali.

Latte Vaccino	
Intero (grassi >3,5%)	✓
Parzialmente scremato (grassi tra 1,5 e 1,8%)	
Scremato (grassi <0,5%)	
Bevande vegetali	
Soia	✓
Mandorla	✓
Avena	✓

9.2 Riempire e agganciare la caraffa latte

1. Togliere il coperchio (E2) (fig. 13);
2. Riempire la caraffa latte (E3) con una quantità sufficiente di latte, non superando il livello MAX impresso sulla caraffa (fig. 14). Tenere presente che ogni tacca impressa sul fianco della caraffa corrisponde a circa 100 ml di latte;

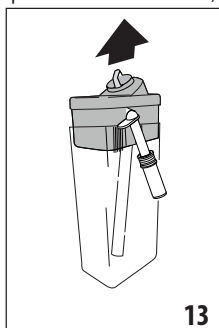

13

Nota Bene!

- Per ottenere una schiuma più densa e omogenea, è necessario utilizzare latte scremato o parzialmente scremato ed a temperatura di frigorifero (circa 5° C).
 - Se la modalità "Risparmio energetico" è attivata, l'erogazione della bevanda potrebbe richiedere alcuni secondi di attesa.
3. Assicurarsi che il tubo di aspirazione del latte (E4) sia ben inserito nell'apposita sede prevista sul fondo del coperchio della caraffa latte (fig. 15);

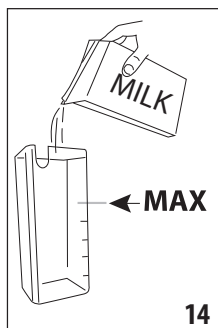

14

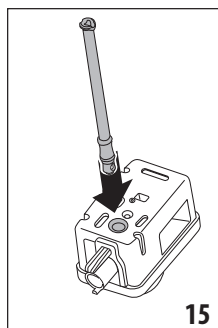

15

4. Riposizionare il coperchio sulla caraffa latte;
5. Se presente, estrarre l'erogatore acqua calda (D6);
6. Agganciare spingendo a fondo la caraffa latte (E) all'ugello (A8) (fig. 16): la macchina emette un segnale acustico (se la funzione avviso acustico è attiva);
7. Posizionare una tazza sufficientemente grande sotto i beccucci dell'erogatore caffè (A9) e sotto il tubo erogazione latte schiumato (E5); regolare la lunghezza del tubo erogazione latte, per avvicinarlo alla tazza, semplicemente tirandolo verso il basso (fig. 17).

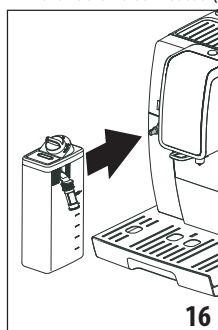

16

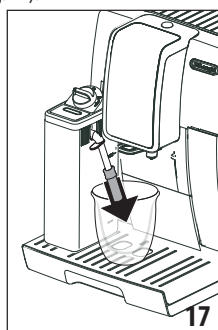

17

8. Seguire le indicazioni riportate di seguito per ogni specifica funzione.

9.3 Regolare la quantità di schiuma

Ruotando la manopola regolazione schiuma (E1), si seleziona la quantità e tipologia di schiuma del latte che verrà erogata durante la preparazione delle bevande latte.

Posizione manopola	Descrizione	Consigliato per...
	DELICATA	LATTE CALDO (non schiumato) /CAFFELATTE/ CAFE' CON LECHE /CAFE' AU LAIT
	CREMOSA	LATTE MACCHIATO/ FLAT WHITE/ CORTADO



	DENSA	CAPPUCCINO/ CAPPUCCINO+ / CAPPUCCINO MIX / ESPRESSO MACCHIATO / LATTE CALDO (schiumato)
----------------------------------------------------------------------------------	--------------	------------------------------------------------------------------------------------------------

9.4 Preparazione automatica di cappuccino e bevande a base di latte

1. Riempire ed agganciare la caraffa latte (E) come illustrato precedentemente.
2. Selezionare la bevanda desiderata:
 - CAPPUCCINO
 - LATTE MACCHIATO
 - MILK (LATTE CALDO)
 - CAPPUCCINO+
 - CAPPUCCINO MIX
 - CAFFELATTE
 - FLAT WHITE
 - ESPRESSO MACCHIATO
 - CAFE' CON LECHE
 - CAFE' AU LAIT
 - CORTADO
 - GALAO
3. Sul display la macchina consiglia di ruotare la manopola regolazione schiuma (E1) in base alla schiuma che la ricetta originale prevede: ruotare quindi la manopola posta sul coperchio della caraffa latte.
4. Dopo qualche secondo, l'apparecchio inizia automaticamente la preparazione e sul display compare l'immagine della bevanda selezionata ed una barra di progressione che si riempie man mano che la preparazione procede.

Una volta terminata la preparazione, l'apparecchio è pronto per un nuovo utilizzo.

Nota Bene: indicazioni generali per tutte le preparazioni a base di latte

-  **Esc**: premere se si desidera interrompere completamente la preparazione e ritornare alla homepage.
-  **Stop**: premere per interrompere l'erogazione del latte o del caffè e passare alla successiva erogazione (se prevista) per completare la bevanda.
- La preparazione di ciascuna bevanda latte è personalizzabile (vedi capitoli "11. Personalizzare le bevande").
- Non lasciare a lungo la caraffa latte fuori dal frigorifero: più sale la temperatura del latte (5°C ideale), più peggiora la qualità della schiuma.

9.5 Pulizia della caraffa latte dopo ogni uso

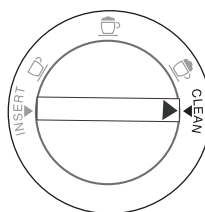

Dopo ogni uso delle funzioni latte viene visualizzata la richiesta "RUOTARE MANOPOLA IN POSIZIONE CLEAN" ed è necessario procedere alla pulizia del coperchio della caraffa latte:

1. Lasciare inserita la caraffa latte (E) nella macchina (non è necessario svuotare la caraffa latte);
2. Posizionare una tazza o un altro recipiente sotto il tubo erogazione latte schiumato;
3. Ruotare la manopola regolazione schiuma (E1) su "CLEAN" (fig. 18): il display visualizza "PULIZIA IN CORSO RECIPIENTE SOTTO EROGATORE" assieme ad una barra che si riempie man mano che la pulizia si completa. Dal tubo erogazione latte schiumato esce vapore frammisto ad acqua calda (fig. 19). La pulizia si interrompe automaticamente;

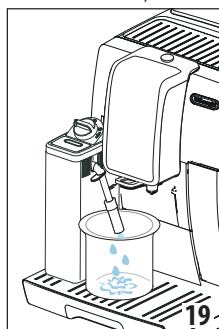
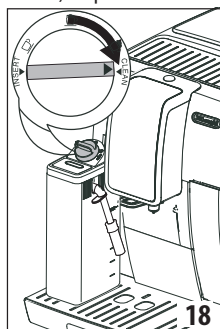

4. Riportare la manopola regolazione su una delle selezioni della schiuma;
5. Togliere la caraffa latte e pulire sempre l'ugello acqua calda (A8) con una spugna (fig. 20).

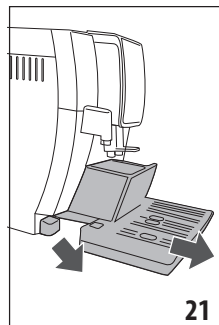

In caso di diverse preparazioni in successione:

- Procedere con la pulizia della caraffa latte dopo l'ultima preparazione.

Alla fine delle preparazioni, la caraffa latte è vuota o il latte non è sufficiente per altre ricette

- Dopo aver effettuato la pulizia ruotando la manopola regolazione schiuma (E1) su "CLEAN", smontare la caraffa latte e pulire tutti i componenti come da procedura riportata nel paragrafo "12.10. Pulizia della caraffa latte"

Alla fine delle preparazioni, c'è ancora latte nella caraffa sufficiente per altre ricette

- Dopo aver effettuato la pulizia ruotando la manopola regolazione schiuma (E1) su "CLEAN", estrarre la caraffa latte e riporla subito in frigorifero. procedere con la pulizia di tutti i componenti come da procedura riportata nel paragrafo "12.10. Pulizia della caraffa latte".

Nota generali dopo la preparazione delle bevande latte:

- Se la caraffa latte è rimasta fuori dal frigorifero per più di 30 minuti, smontare e pulire tutti i componenti come da procedura riportata nel paragrafo "12.10. Pulizia della caraffa latte".
- la caraffa può essere conservata in frigorifero per non più di 2 giorni.
- Se la pulizia non viene effettuata, sul display compare il simbolo  (B7) a ricordare che è necessario procedere con la pulizia della caraffa latte.
- In alcuni casi, per effettuare la pulizia, è necessario attendere il riscaldamento della macchina.

10. EROGAZIONE ACQUA CALDA

1. Controllare che l'erogatore acqua calda (D6) sia agganciato correttamente all'ugello acqua calda (A8);
2. Mettere sotto l'erogatore una tazza;
3. Premere "ACQUA CALDA"; sul display compare la relativa immagine e una barra di progressione che si riempie man mano che la preparazione procede;
4. La macchina eroga acqua calda e poi interrompe automaticamente l'erogazione. Per interrompere manualmente l'erogazione di acqua calda premere .





Nota Bene!

- Se la modalità "Risparmio energetico" è attivata, l'erogazione di acqua calda potrebbe richiedere alcuni secondi di attesa.
- La preparazione di acqua calda è personalizzabile (vedi capitoli "11. Personalizzare le bevande").

11. PERSONALIZZARE LE BEVANDE



L'intensità (per le bevande per cui è previsto) e la lunghezza delle bevande possono essere personalizzate.

Per accedere premere il pulsante  (C3). Scorrere fino a selezionare .

1. Selezionare il profilo desiderato;
2. Selezionare la bevanda che si desidera personalizzare: i relativi accessori devono essere inseriti;
3. Solo per le bevande a base di caffè selezionare l'intensità desiderata premendo "-" o "+" e premere ;
4. La preparazione inizia e il display visualizza la bevanda con una barra verticale. La stella accanto alla barra rappresenta la lunghezza attualmente impostata;
5. Quando la lunghezza raggiunge la quantità minima programmabile, sul display compare ;
6. Premere  quando in tazza si raggiunge la quantità desiderata;
7. Premere  per salvare (oppure  per annullare).

L'apparecchio conferma se i valori sono stati salvati o no (a seconda della selezione precedente): premere . L'apparecchio ritorna alla homepage.

Nota Bene!

- **Bevande a base di latte:** si memorizza l'intensità del caffè e successivamente si memorizzano singolarmente le quantità di latte e di caffè;
- **Acqua calda:** l'apparecchio eroga acqua calda: premere  per memorizzare la quantità desiderata.
- È possibile uscire dalla programmazione premendo : i valori non saranno salvati.

12. PULIZIA

12.1 Pulizia della macchina



Le seguenti parti della macchina devono essere pulite periodicamente:

- il circuito interno della macchina;
- il contenitore dei fondi di caffè (A11);
- la vaschetta raccogliogocce (A15), la vaschetta raccogli-condensa (A10), la griglia vaschetta (A14) e l'indicatore vaschetta piena (A13);
- il serbatoio dell'acqua (A17);
- i beccucci dell'erogatore caffè (A9);
- l'imbuto per l'introduzione del caffè pre-macinato (A4);
- l'infusore (A20), accessibile dopo aver aperto lo sportello di servizio (A19);
- la caraffa del latte (E);
- l'ugello acqua calda (A8);
- il pannello di controllo (C).

Attenzione!

- Per la pulizia della macchina non usare solventi, detersivi abrasivi o alcool. Con le superautomatiche De'Longhi non è necessario utilizzare additivi chimici per la pulizia della macchina.

- Nessun componente dell'apparecchio può essere lavato in lavastoviglie ad eccezione della griglia vaschetta (A14) e la caraffa latte (E) e vaschetta raccogliogocce (A15).

lavabili in lavastoviglie 	solo lavaggio a mano 
griglia vaschetta (A14)	vassoio poggia tazze (A12)
caraffa latte (E)	serbatoio dell'acqua (A17)
vaschetta raccogliogocce (A15)	infusore estraibile (A20)
	contenitore per i fondi di caffè (A11)

- Non utilizzare oggetti metallici per togliere le incrostazioni o i depositi di caffè, perché potrebbe graffiare le superfici in metallo o in plastica.

12.2 Pulizia del circuito interno della macchina

Per periodi d'inutilizzo superiori ai 3/4 giorni è consigliato vivamente, prima di riutilizzarla, vuotare la tanica acqua e riempirla con acqua fresca potabile, accendere la macchina ed effettuare 2/3 risciacqui selezionando la funzione "Risciacquo" (paragrafo "6.3 Risciacquo ");

Nota Bene!

E' normale che, dopo aver eseguito tale pulizia, ci sia dell'acqua nel contenitore dei fondi di caffè (A11).

12.3 Pulizia del contenitore dei fondi di caffè

Quando sul display compare "SVUOTARE CONTENITORE FONDI", è necessario svuotarlo e pulirlo. Finché il contenitore dei fondi (A11) non è inserito la macchina non può fare il caffè. L'apparecchio segnala la necessità di svuotare il contenitore anche se non è pieno, qualora siano trascorse 72 ore dalla prima preparazione eseguita (perché il conteggio delle 72 ore sia eseguito correttamente, la macchina non deve essere mai spenta con l'interruttore generale) - (A22) (se previsto).

Attenzione! Pericolo di scottature

Se si fanno di seguito diverse bevande a base di latte, il poggia-tazze in metallo (A12) diventa caldo. Attendere che si raffreddi prima di toccarlo e afferrarlo solo dalla parte anteriore.

Per eseguire la pulizia (a macchina accesa):

1. Estrarre la vaschetta raccogliogocce (A15) ed il contenitore fondi (A11) (fig. 21).
2. Svuotare e pulire accuratamente la vaschetta raccogliogocce ed il contenitore dei fondi avendo cura di rimuovere tutti i residui che possono essere depositati sul fondo: il pennello in dotazione (D5) è dotato di spatola adatta a quest'operazione.

3. Controllare la vaschetta raccoglicondensa (A10) (di colore rosso) e, se è piena, svuotarla.
4. Reinserrire la vaschetta raccogliogocce completa di griglia ed il contenitore dei fondi di caffè.

Attenzione!

Quando si estrae la vaschetta raccogliogocce è obbligatorio svuotare sempre il contenitore fondi caffè anche se è riempito poco. Se questa operazione non è effettuata può succedere che, quando si fanno i caffè successivi, il contenitore fondi si riempia più del previsto e che la macchina si intasi.

12.4 Pulizia della vaschetta raccogliogocce e raccoglicondensa

Attenzione!

La vaschetta raccogliogocce (A15) è provvista di un indicatore galleggiante (A13) (di colore rosso) del livello dell'acqua contenuta (fig. 22). Prima che questo indicatore cominci a sporgere dal vassoio poggia tazze (A12), è necessario svuotare la vaschetta e pulirla, altrimenti l'acqua può traboccare dal bordo e danneggiare la macchina, il piano di appoggio o la zona circostante.

Per rimuovere la vaschetta raccogliogocce, procedere come segue:

1. Estrarre la vaschetta raccogliogocce ed il contenitore dei fondi di caffè (A11) (fig. 21);
2. Rimuovere il vassoio poggia tazze (A12), la griglia vaschetta (A14), quindi svuotare la vaschetta raccogliogocce ed il contenitore dei fondi e lavare tutti i componenti.
3. Controllare la vaschetta raccoglicondensa di colore rosso (A10) e, se è piena, svuotarla;
4. Reinserrire la vaschetta raccogliogocce completa di griglia, vassoio e di contenitore dei fondi di caffè.

Attenzione!

Quando si estrae la vaschetta raccogliogocce è obbligatorio svuotare sempre il contenitore fondi caffè anche se è riempito poco. Se questa operazione non è effettuata può succedere che, quando si fanno i caffè successivi, il contenitore fondi si riempia più del previsto e che la macchina si intasi.

12.5 Pulizia dell'interno della macchina

Pericolo di scosse elettriche!

Prima di eseguire le operazioni di pulizia delle parti interne, la macchina deve essere spenta (vedi "5. Spegnimento dell'apparecchio") e scollegata dalla rete elettrica. Non immergere mai la macchina nell'acqua.

1. Controllare periodicamente (circa una volta al mese) che l'interno della macchina (accessibile una volta estratta la vaschetta raccogliogocce ed il contenitore dei fondi di caffè

(A15) non sia sporco. Se necessario, rimuovere i depositi di caffè con il pennello in dotazione (D5) e una spugna.

2. Aspirare tutti i residui con un' aspirabrociole (fig. 23).

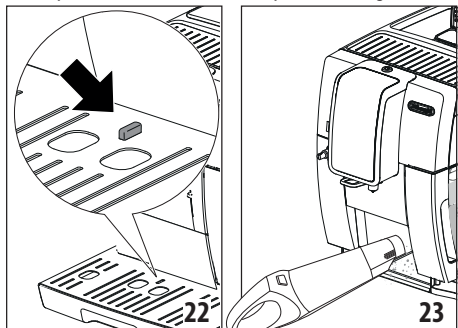

3. Reinserrire la vaschetta raccogliogocce, la griglia, il vassoio ed il contenitore dei fondi di caffè.

12.6 Pulizia del serbatoio acqua

Pulire periodicamente (circa una volta al mese) e ad ogni sostituzione del filtro addolcitore (D4) (se previsto) il serbatoio acqua (A17).

1. Estrarre il serbatoio acqua (fig. 2);
2. Rimuovere il filtro (se presente) e risciacquarlo con acqua corrente;
3. Svuotare il serbatoio acqua e pulirlo con un panno umido e un pò di detergente per piatti. Risciacquare accuratamente con acqua.
4. Reinserrire il filtro (se previsto), riempire il serbatoio con acqua fresca fino al livello MAX e reinserrire il serbatoio;
5. (Solo modelli con filtro addolcitore) Erogare circa 100ml di acqua calda per riattivare il filtro.

Nota Bene:

Per periodi di inutilizzo superiori ai 3-4 giorni è consigliato procedere alla pulizia del serbatoio come descritto sopra.

12.7 Pulizia dei beccucci erogatore caffè

1. Pulire periodicamente i beccucci erogatore caffè (A9) servendosi di una spugna o di un panno (fig. 24A);
2. Controllare che i fori dell'erogatore caffè non siano otturati. Se necessario rimuovere i depositi di caffè con uno stuzzicadenti (fig. 24B).

12.8 Pulizia dell'imbuto per l'introduzione del caffè pre-macinato

Periodicamente (circa una volta al mese) procedere alla pulizia dell'imbuto per l'introduzione del caffè pre-macinato (A4). Procedere come segue:

1. Eseguire lo spegnimento della macchina (vedi capitolo "5. Spegnimento dell'apparecchio");
2. Aprire lo sportellino dell'imbuto (A2);

3. Pulire l'imbuto con il pennello in dotazione (D5) (se previsto);
4. Richiudere lo sportello.

Attenzione!

Dopo la pulizia, prestare attenzione a non lasciare alcun accessorio nell'imbuto: la presenza di corpi estranei all'interno dell'imbuto durante il funzionamento, può causare danni alla macchina.

12.9 Pulizia dell'infusore

L'infusore (A20) dev'essere pulito almeno una volta al mese.

Attenzione!

L'infusore non può essere estratto quando la macchina è accesa.

1. Assicurarsi che la macchina abbia eseguito correttamente lo spegnimento (vedi capitolo "5. Spegnimento dell'apparecchio");
2. Estrarre il serbatoio acqua (A17) (fig. 2);
3. Aprire lo sportello (A19) (fig. 25) posizionato sul fianco destro;



4. Premere verso l'interno i due tasti di sgancio colorati e contemporaneamente estrarre l'infusore verso l'esterno (fig. 26);
5. Immergere per circa 5 minuti l'infusore in acqua e poi risciacquarlo sotto il rubinetto;

Attenzione!

SCIACQUARE SOLO CON ACQUA
NO DETERSIVI - NO LAVASTOVIGLIE

6. Pulire l'infusore senza usare detersivi perché potrebbero danneggiarlo.
7. Utilizzando il pennello (D5) (se previsto), pulire eventuali residui di caffè sulla sede dell'infusore, visibili dallo sportello (A19);
8. Dopo la pulizia, reinserrire l'infusore infilandolo nel supporto (fig. 27); quindi premere sulla scritta PUSH fino a sentire il clic di aggancio;

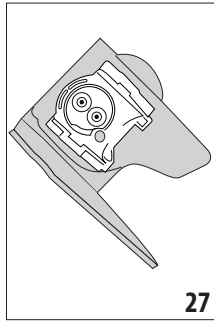
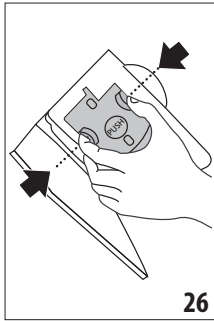

Nota Bene!

Se l'infusore è difficile da inserire, è necessario (prima dell'inserimento) portarlo alla giusta dimensione premendo le due leve come indicato in fig. 28.

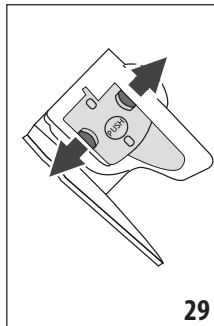
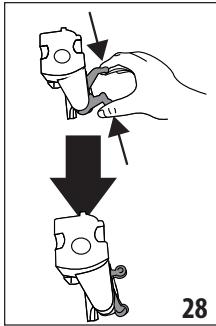

9. Una volta inserito, assicurarsi che i due tasti colorati siano scattati verso l'esterno (fig. 29);
10. Chiudere lo sportello infusore;
11. Reinserrire il serbatoio acqua.

12.10 Pulizia della caraffa latte

Pulire la caraffa latte (E) dopo ogni utilizzo, come descritto di seguito:

1. Estrarre il coperchio (E2);
2. Sfilare il tubo erogazione latte e l'estensione (E5) e il tubo di pescaggio (E4) (fig. 30);
3. Ruotare in senso anti-orario la manopola regolazione schiuma (E1) fino alla posizione "INSERT" (fig. 31) e sfilarla verso l'alto;

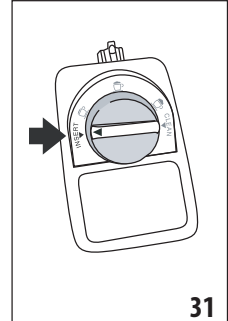
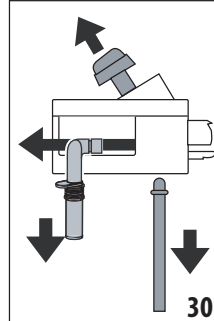

4. Procedere con il lavaggio in lavastoviglie (consigliato) o a mano, nelle modalità indicate di seguito:

- **In lavastoviglie:** Sciocquare tutti i componenti descritti prima e la caraffa latte con acqua corrente potabile calda (almeno 40°C): posizionarli quindi sul cestello superiore della lavastoviglie e avviare un programma di lavaggio da 50°C, esempio ECO standard.
- **A mano** Sciocquare accuratamente tutti i componenti e la caraffa latte con acqua corrente potabile calda (almeno 40°C) così da rimuovere ogni residuo visibile di latte, avendo cura di far passare l'acqua attraverso tutti i fori del coperchio (fig. 32A): immergere quindi, per almeno 30 minuti, tutti i componenti in acqua potabile calda (almeno 40°C) con detersivo per piatti. Risciacquare poi abbondantemente sotto l'acqua potabile calda tutti i componenti come sopra descritto, strofinandoli singolarmente con le mani.

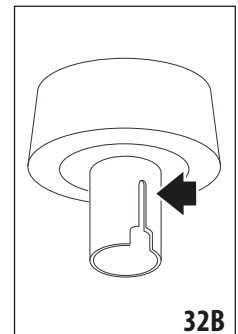
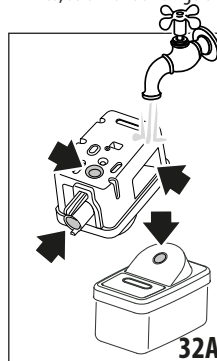

5. Prestare particolare attenzione che sull'incavo e sul canale -nno situato sotto la manopola non rimangano residui di latte: eventualmente raschiare il canalino con uno stuzzicadenti (fig. 32B);
6. Verificare anche che il tubo pescaggio e il tubo erogazione non siano otturati da residui di latte;
7. Asciugare tutti i componenti con un panno asciutto e pulito;
8. Riasssemblare tutti i componenti del coperchio;

9. Riagganciare il coperchio alla caraffa latte.

Nota bene:

La macchina ricorda settimanalmente la necessità di pulire accuratamente la caraffa latte riproponendo la sequenza di pulizia corretta.

12.11 Pulizia dell'ugello acqua calda

Pulire l'ugello (A8) dopo ogni preparazione del latte, con una spugna, rimuovendo i residui di latte depositati sulle guarnizioni (fig. 20).

13. DECALCIFICAZIONE

Attenzione!

- Prima dell'uso, leggere le istruzioni e l'etichettatura del decalcificante, riportate sulla confezione del decalcificante stesso (fornito in alcuni modelli e/o acquistabile presso centri assistenza autorizzati).
- Si raccomanda di utilizzare esclusivamente decalcificante De'Longhi. L'utilizzo di decalcificanti non idonei, come pure la decalcificazione non regolarmente eseguita, può comportare l'insorgenza di difetti non coperti dalla garanzia del produttore.
- Il decalcificante può danneggiare le superfici delicate. Se il prodotto viene rovesciato accidentalmente, asciugare immediatamente.

Per effettuare la decalcificazione	
Decalcificante	Decalcificante De'Longhi 'EcoDecalk'
Contenitore	Capacità consigliata: 2,0 Litri
Tempo	~30min

Decalcificare la macchina quando sul display appare "NECESSARIA DECALCIFICA OK PER INIZIARE (~30min)": se si desidera procedere subito con la decalcificazione, premere **Ok ✓** e seguire le operazioni dal punto 3.

Per rimandare la decalcificazione ad un altro momento, premere **Esc**: sul display il simbolo (B6) ricorda che l'apparecchio ha bisogno di essere decalcificato. (Il messaggio verrà riproposto ad ogni accensione).

Per accedere al menù decalcificazione:

1. Premere il tasto **(C3)** per entrare nel menù;
2. Premere "DECALCIFICA" e seguire le indicazioni sul display;

3. "RIMUOVERE FILTRO ACQUA" (fig. 33); estrarre il serbatoio acqua (A17), rimuovere il filtro acqua (D4) (se presente).

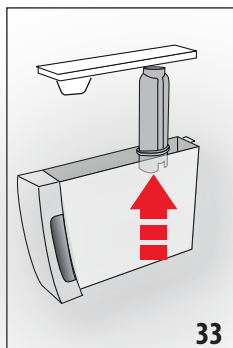

4. Svuotare il serbatoio acqua. Premere **Next >**;
5. "DECALCIFICANTE (LIVELLO A) E ACQUA (LIVELLO B)". Versare nel serbatoio acqua il decalcificante fino al livello A (corrispondente a una confezione da 100ml) impresso sul lato interno del serbatoio (fig. 34); quindi aggiungere acqua (un litro) fino a raggiungere il livello B (fig. 35); reinserire il serbatoio acqua. Premere **Next >**;
6. "SVUOTARE VASCHETTA RACCOGLIGOCCE" (fig. 21):
7. Rimuovere, svuotare e reinserire la vaschetta raccogli gocce (A15) ed il contenitore fondi (A11). Premere **Next >**;
8. "POSIZIONARE CONTENITORE 2 L OK PER INIZIARE": Posizionare sotto l'erogatore acqua calda (D6) e sotto l'erogatore caffè (A9) un contenitore vuoto con capacità minima pari a 2 litri;

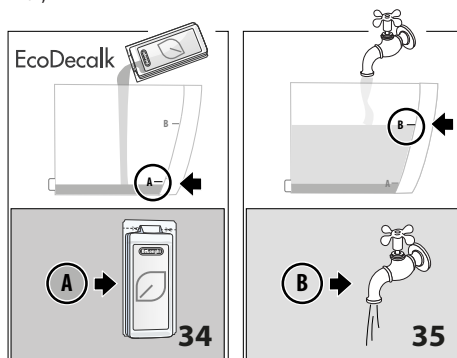

Attenzione! Pericolo di scottature

Dall'erogatore acqua calda e dall'erogatore caffè fuoriesce acqua calda contenente acidi. Prestare pertanto attenzione a non venire in contatto con tale soluzione.

9. Premere **Ok ✓** per confermare l'inserimento della soluzione decalcificante. Il display visualizza "DECALCIFICA IN CORSO, ATTENDERE PREGO": il programma di

decalcificazione si avvia e la soluzione decalcificante esce sia dall'erogatore acqua calda che dall'erogatore caffè eseguendo automaticamente tutta una serie di risciacqui ad intervalli per rimuovere i residui di calcare dall'interno della macchina;

Dopo circa 15 minuti, l'apparecchio interrompe la decalcificazione;

10. "SCIACQUARE E RIEMPIRE CON ACQUA FINO AL LIVELLO MAX" (fig. 3): l'apparecchio adesso è pronto per un processo di risciacquo con acqua fresca. Svuotare il contenitore utilizzato per raccogliere la soluzione decalcificante ed estrarre il serbatoio acqua, svuotarlo, sciacquarlo con acqua corrente, riempirlo fino al livello MAX con acqua fresca ed inserirlo in macchina;
11. "POSIZIONARE CONTENITORE 2I OK PER INIZIARE RISCIAQUO": Riposizionare il contenitore vuoto usato per raccogliere la soluzione decalcificante sotto l'erogatore caffè e l'erogatore acqua calda e premere **Ok ✓**;
12. L'acqua calda esce prima dall'erogatore caffè e successivamente dall'erogatore acqua calda e il display visualizza "RISCIAQUO IN CORSO ATTENDERE PREGO";
13. Quando l'acqua nel serbatoio termina, svuotare il contenitore usato per raccogliere l'acqua di risciacquo;
14. (Se il filtro era installato) "INSERIRE IL FILTRO NELLA SUA SEDE" (fig. 36). Premere **Next >** ed estrarre il serbatoio acqua, reinserire, se tolto precedentemente, il filtro addolcitore;

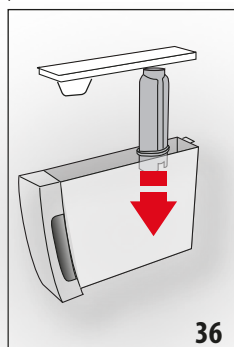

15. "SCIACQUARE E RIEMPIRE CON ACQUA FINO AL LIVELLO MAX" (fig. 3): Riempire il serbatoio fino al livello MAX con acqua fresca;
16. "INSERIRE SERBATOIO ACQUA" (fig. 4): Reinsere il serbatoio acqua;
17. "POSIZIONARE CONTENITORE 2I OK PER INIZIARE RISCIAQUO": Riposizionare vuoto il contenitore usato per raccogliere la soluzione decalcificante sotto l'erogatore acqua calda (fig. 8) e premere **Ok ✓**.

18. L'acqua calda esce dall'erogatore acqua calda/vapore e il display visualizza "RISCIAQUO IN CORSO, ATTENDERE PREGO";
19. "SVUOTARE VASCETTA RACCOGLIGOCCE" (fig. 21): Al termine del secondo risciacquo, svuotare il contenitore usato per raccogliere l'acqua di risciacquo, rimuovere, svuotare e reinserire la vaschetta raccogliocce (A15) ed il contenitore fondi (A11): premere **Next >**;
20. "DECALCIFICA COMPLETATA": premere **Ok ✓**;
21. "RIEMPIRE SERBATOIO CON ACQUA FRESCA": estrarre e rabboccare il serbatoio acqua con acqua fresca fino al livello MAX e reinserirlo in macchina.

L'operazione di decalcificazione è così ultimata.

Nota Bene!

- Se il ciclo di decalcificazione non dovesse terminare correttamente (es. mancanza erogazione energia elettrica) la macchina ne chiederà il completamento alla riaccensione.
- È normale che, dopo aver eseguito il ciclo di decalcificazione, ci sia dell'acqua nel contenitore dei fondi di caffè (A11).
- L'apparecchio richiede un terzo risciacquo, nel caso in cui il serbatoio acqua non sia stato riempito fino al livello max: questo per garantire non ci sia soluzione decalcificante nei circuiti interni dell'apparecchio. Prima di avviare il risciacquo, ricordarsi di svuotare la vaschetta raccogliocce.

14. PROGRAMMAZIONE DELLA DUREZZA DELL'ACQUA

La richiesta di decalcifica viene visualizzata dopo un periodo di funzionamento predeterminato che dipende dalla durezza dell'acqua.

Volendo è possibile programmare la macchina in base alla reale durezza dell'acqua in utenza, rendendo così meno frequente l'operazione di decalcificazione.

14.1 Misurazione della durezza dell'acqua

1. Togliere dalla sua confezione la striscia reattiva in dotazione "TOTAL HARDNESS TEST" (D1).
2. Immergere completamente la striscia in un bicchiere d'acqua per circa un secondo.
3. Estrarre la striscia dall'acqua e scuoterla leggermente. Dopo circa un minuto si formano 1, 2, 3 oppure 4 quadratini di colore rosso, a seconda della durezza dell'acqua ogni quadratino corrisponde a 1 livello.

14.2 Impostazione durezza acqua

1. Accedere al menù come indicato al paragrafo "6.1 Accedere al menù";
2. Premere "DUREZZA ACQUA";
3. Effettuare la procedura indicata al paragrafo precedente e rilevare il livello di durezza dell'acqua;

4. "DUREZZA ACQUA, ATTUALE SOTTOLINEATO": Premere il livello rilevato al punto precedente come specificato nella tabella seguente: (Livello 1 = acqua dolce; Livello 4 = acqua molto dura);

Striscia reattiva	Durezza acqua
	Livello 1 = acqua dolce
	Livello 2 = acqua poco dura
	Livello 3 = acqua dura
	Livello 4 = acqua molto dura

5. Premere per tornare alla homepage. A questo punto la macchina è riprogrammata secondo la nuova impostazione della durezza dell'acqua.

15. FILTRO ADDOLCITORE

Alcuni modelli hanno in dotazione il filtro addolcitore (D4): se il vostro modello ne è sprovvisto, vi consigliamo di acquistarlo presso i centri assistenza autorizzati De'Longhi. Per un utilizzo corretto del filtro, seguire le istruzioni di seguito riportate.

15.1 Installazione del filtro

1. Accedere al menù come indicato al paragrafo "6.1 Accedere al menù";
2. Premere "FILTRO ACQUA";
3. "RUOTARE IL DATARIO FINO A PROSSIMI 2 MESI" (fig. 37): togliere il nuovo filtro (D4) dalla confezione e ruotare il disco del datario affinché siano visualizzati i prossimi 2 mesi di utilizzo. Premere ;

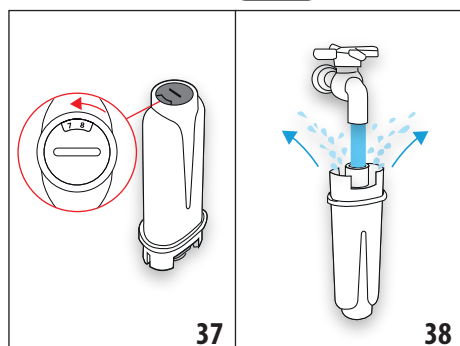

Nota Bene

Il filtro ha durata pari a due mesi se l'apparecchio viene utilizzato normalmente, se invece la macchina rimane inutilizzata con il filtro installato, ha durata pari a 3 settimane al massimo.

4. "FAR SCORRERE ACQUA FINCHE' FUORIESCE" (fig. 38): Per attivare il filtro, far scorrere dell'acqua di rubinetto nel foro

centrale del filtro come indicato in figura fintantoché l'acqua fuoriesce dalle aperture laterali per oltre un minuto. Premere ;

5. Estrarre il serbatoio (A17) della macchina e riempirlo di acqua.
6. "IMMERGERE FILTRO LASCIANDO USCIRE L'ARIA" (fig. 39): Inserire il filtro nel serbatoio acqua e immergerlo completamente per una decina di secondi, inclinandolo e premendolo leggermente per permettere alle bolle d'aria di uscire. Premere ;

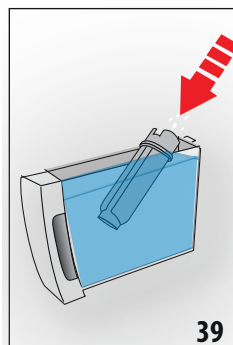

7. "INSERIRE IL FILTRO NELLA SUA SEDE": Inserire il filtro (D4) nella sede apposita (fig. 36) e premerlo a fondo. Premere ;
8. "INSERIRE SERBATOIO ACQUA": Richiudere il serbatoio con il coperchio (A16), quindi reinserire il serbatoio nella macchina (fig. 4);
9. "POSIZION. CONTENITORE 0,5L, OK PER ATTIVARE IL FILTRO" (fig. 6): posizionare il contenitore sotto l'erogatore acqua calda (D6) e premere : "ACQUA CALDA ATTENDERE PREGO" l'erogazione comincia e si interrompe automaticamente.

Ora il filtro è attivato e si può procedere all'uso della macchina.

15.2 Sostituzione del filtro

Sostituire il filtro (D4) quando sul display appare "SOSTITUIRE FILTRO ACQUA, PREMERE OK PER INIZIARE": se si desidera procedere subito con la sostituzione, premere e seguire le operazioni dal punto 5 del capitolo precedente.

Per rimandare la sostituzione ad un altro momento, premere : sul display il simbolo (B8) ricorda che è necessario sostituire il filtro. Per la sostituzione, procedere come segue:

1. Accedere al menù come indicato al paragrafo "6.1 Accedere al menù";
2. Premere "FILTRO ACQUA";
3. Premere "SOSTITUIRE FILTRO"



- Procedere seguendo le operazioni illustrate al paragrafo precedente dal punto 3 estraendo prima il serbatoio (A17) ed il filtro esaurito.

Nota Bene!

Quando sono trascorsi i due mesi di durata (vedi datario), oppure se non viene utilizzato l'apparecchio per 3 settimane, procedere alla rimozione del filtro anche se la macchina non lo richiede ancora.

15.3 Rimozione del filtro

Se si desidera continuare ad utilizzare l'apparecchio senza il filtro (D4), è necessario rimuoverlo e segnalare la rimozione. Procedere come segue:

- Estrarre il serbatoio (A17) ed il filtro esaurito;
- Accedere al menù come indicato al paragrafo "6.1 Accedere al menù";
- Premere "FILTRO ACQUA";
- Premere "RIMUOVERE FILTRO ACQUA";
- "CONFERMA RIMOZIONE FILTRO": premere  (se invece si vuole tornare al menù impostazioni, premere );
- "RIMOZIONE FILTRO ESEGUITA": l'apparecchio ha salvato la modifica. Premere  per tornare all'homepage.



Nota Bene!

Quando sono trascorsi i due mesi di durata (vedi datario), oppure se non viene utilizzato l'apparecchio per 3 settimane, procedere alla rimozione del filtro anche se la macchina non lo richiede ancora.



16. DATI TECNICI

Tensione:	220-240 V ~ 50-60 Hz max. 10 A
Potenza:	1450 W
Pressione:	1,5 MPa (15 bar)
Capacità serbatoio acqua:	1,8 l
Dimensioni LxPxH:	240x440x360 mm
Lunghezza cavo:	1250 mm
Peso:	10 kg
Capacità max contenitore chicchi:	300 g

16.1 Consigli per il Risparmio Energetico

- Per ridurre il consumo energetico dopo l'erogazione di una o più bevande, rimuovere il contenitore (E) o gli accessori.
- Impostare l'autospegnimento a 15 minuti (vedi paragrafo "6.11 Autospegnimento (standby) "):
- Attivare il Risparmio Energetico (vedi paragrafo "6.13 Risparmio energetico "):
- Quando la macchina lo richiede, effettuare il ciclo di decalcificazione (vedi capitolo "13. Decalcificazione").

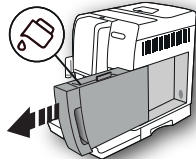
17. MESSAGGI VISUALIZZATI SUL DISPLAY

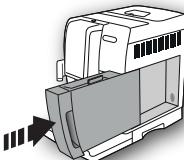
MESSAGGIO VISUALIZZATO	POSSIBILE CAUSA	RIMEDIO
RIEMPIRE SERBATOIO CON ACQUA FRESCA  	L'acqua nel serbatoio (A17) non è sufficiente.	Riempire il serbatoio dell'acqua e inserirlo correttamente, premendolo a fondo fino a sentire l'aggancio.
INSERIRE SERBATOIO ACQUA  	Il serbatoio (A17) non è inserito o è male inserito.	Inserire correttamente il serbatoio premendolo a fondo.

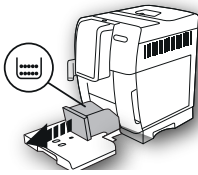
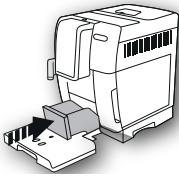
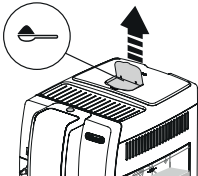
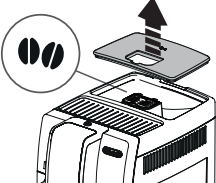
MESSAGGIO VISUALIZZATO	POSSIBILE CAUSA	RIMEDIO
<p>SVUOTARE CONTENITORE FONDI</p> 	<p>Il contenitore dei fondi (A11) di caffè è pieno.</p>	<p>Svuotare il contenitore dei fondi, la vaschetta raccogliogocce (A15) ed eseguire la pulizia, poi reinserirli. Importante: quando si estrae la vaschetta raccogliogocce è obbligatorio svuotare sempre il contenitore fondi caffè anche se è riempito poco. Se questa operazione non è effettuata può succedere che, quando si fanno i caffè successivi, il contenitore fondi si riempia più del previsto e che la macchina si intasi.</p>
<p>INSERIRE CONTENITORE FONDI</p> 	<p>Dopo la pulizia non è stato inserito il contenitore dei fondi (A11).</p>	<p>Estrarre la vaschetta raccogliogocce (A15) e inserire il contenitore dei fondi.</p>
<p>INTRODURRE MACINATO MAX. UN MISURINO</p> 	<p>È stata selezionata la preparazione con caffè tipo pre-macinato.</p>	<p>Assicurarsi che l'imbuto (A4) non sia otturato, quindi inserire un misurino raso (D2) di caffè pre-macinato e premere OK sul display seguendo le indicazioni del paragrafo "7.4 Preparazione del caffè utilizzando il caffè pre-macinato".</p>
<p>RIEMPIRE CONTENITORE CHICCHI CAFFÈ'</p> 	<p>I chicchi di caffè sono finiti. L'imbuto (A4) per il caffè pre-macinato si è intasato.</p>	<p>Riempire il contenitore chicchi (A4) (fig. 10). Svuotare l'imbuto con l'aiuto del pennello (D5) come descritto al par. "12.8 Pulizia dell'imbuto per l'introduzione del caffè pre-macinato".</p>

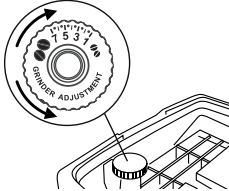
MESSAGGIO VISUALIZZATO	POSSIBILE CAUSA	RIMEDIO
MACINATO TROPPO FINE. REGOLA MACININO 	La macinatura è troppo fine e quindi il caffè fuoriesce troppo lentamente o non esce del tutto.	Ripetere l'erogazione caffè e ruotare la manopola di regolazione macinatura (A5) (fig. 12) di uno scatto verso il numero 7 in senso orario, mentre il macinacaffè è in funzione. Se, dopo aver fatto almeno 2 caffè, l'erogazione dovesse risultare ancora troppo lenta, ripetere la correzione agendo sulla manopola di regolazione di un altro scatto (par. "7.5 Regolazione del macinacaffè"). Se il problema persiste verificare che il serbatoio acqua (A17) sia inserito a fondo.
	Se è presente il filtro addolcitore (D4) potrebbe esserci stato il rilascio di una bolla d'aria all'interno del circuito che ne ha bloccato l'erogazione.	Inserire l'erogatore acqua calda (D6) in macchina ed erogare un pò di acqua finché il flusso è regolare. Se il problema persiste rimuovere il filtro (vedi par. "15.3 Rimozione del filtro").
INSERIRE EROGATORE ACQUA	L'erogatore acqua (D6) non è inserito o è male inserito	Inserire l'erogatore acqua spingendolo a fondo.
INSERIRE CARAFFA LATTE	Il caraffa latte (E) non è inserita o è male inserita.	Inserire la caraffa latte spingendola a fondo.
INSERIRE GRUPPO INFUSORE	Dopo la pulizia non è stato reinserito l'infusore (A20).	Inserire l'infusore come descritto nel par. "12.9 Pulizia dell'infusore".
CIRCUITO VUOTO PREMERE OK PER INIZIARE	Il circuito idraulico è vuoto	Premere il selettore corrispondente a "OK" e far defluire l'acqua dall'erogatore (D6); l'erogazione si interrompe automaticamente. Se il problema persiste verificare che il serbatoio acqua (A17) sia inserito a fondo.
	È stato inserito un nuovo filtro addolcitore (D4)	Accertarsi di aver seguito correttamente le indicazioni per l'inserimento del nuovo filtro (par. "15. Filtro addolcitore"). Se il problema persiste rimuovere il filtro (vedi par. "15.3 Rimozione del filtro").
PREMERE OK PER CLEAN OPPURE RUOTARE MANOPOLA	È stato inserita la caraffa latte con la manopola regolazione schiuma (E1) in posizione "CLEAN".	Se si desidera procedere con la funzione CLEAN, premere il selettore corrispondente a "OK", oppure ruotare la manopola regolazione schiuma in una delle posizioni latte.
DECALCIFICA INTERROTTA PREMERE NEXT PER CONTINUARE	La decalcificazione è stata interrotta o non è stata completata correttamente.	Premere NEXT per riprendere il processo di decalcificazione. Per maggiori informazioni fare riferimento al capitolo "13. Decalcificazione".



MESSAGGIO VISUALIZZATO	POSSIBILE CAUSA	RIMEDIO
RUOTARE MANOPOLA IN POSIZIONE CLEAN	È stato appena erogato latte e pertanto è necessario procedere alla pulizia dei condotti interni della caraffa latte (E).	Ruotare la manopola regolazione schiuma (E1) in posizione CLEAN (fig. 18).
RUOTARE MANOPOLA REGOLAZIONE SCHIUMA	È stata richiesta una ricetta con latte	Ruotare la manopola sulla posizione relativa alla schiuma desiderata.
SELEZ. GUSTO PIU' LEGGERO O RIDURRE DOSE CAFFE	È stato utilizzato troppo caffè.	Selezionare un'intensità più leggera premendo il tasto "Intensità" (C5) oppure ridurre la quantità di caffè macinato (massimo 1 misurino).
NECESSARIA DECALCIFICA OK PER INIZIARE (~30MIN)	Indica che è necessario decalcificare la macchina.	Premere il selettore corrispondente a "OK" per iniziare la decalcificazione o "ESC" se si intende eseguirla in un altro momento. È necessario eseguire al più presto il programma di decalcificazione descritto nel cap. "13. Decalcificazione".
SOSTITUIRE FILTRO ACQUA PREMERE OK PER INIZIARE	Il filtro addolcitore (D4) è esaurito.	Premere il selettore corrispondente a "OK" per sostituire il filtro o rimuoverlo, oppure "ESC" se si intende farlo in un altro momento. Seguire le istruzioni del cap. "15. Filtro addolcitore".
ALLARME GENERICO: CONSULTARE LIBRETTO	L'interno della macchina è molto sporco.	Pulire accuratamente la macchina come descritto nel cap. "12. Pulizia". Se dopo la pulizia, la macchina visualizza ancora il messaggio, contattare il servizio clienti e/o un centro di assistenza autorizzato.
	Ricorda che è necessario procedere alla pulizia dei condotti interni della caraffa latte (E).	Ruotare la manopola regolazione schiuma (E1) in posizione CLEAN (fig. 18).
	Ricorda che è necessario sostituire il filtro (D4).	Sostituire il filtro o rimuoverlo seguendo le istruzioni del cap. "15. Filtro addolcitore".
	Ricorda che è necessario decalcificare la macchina.	È necessario eseguire al più presto il programma di decalcificazione descritto nel cap. "13. Decalcificazione".
	Indica che il risparmio energetico è attivato.	Per disattivare il risparmio energetico, procedere come descritto al par. "6.13 Risparmio energetico 
ATTENDERE PREGO	L'apparecchio si sta riscaldando per raggiungere la temperatura ottimale	

MESSAGGIO VISUALIZZATO	POSSIBILE CAUSA	RIMEDIO
PULIZIA IN CORSO ATTENDERE PREGO	L'apparecchio rileva delle impurità al suo interno	Attendere che l'apparecchio torni pronto all'uso e selezionare di nuovo la bevanda desiderata. Se il problema persiste contattare il servizio clienti e/o un centro assistenza autorizzato.

18. RISOLUZIONE DEI PROBLEMI

In basso sono elencati alcuni possibili malfunzionamenti.

Se il problema non può essere risolto nel modo descritto, si deve contattare l'Assistenza Tecnica.

PROBLEMA	POSSIBILE CAUSA	RIMEDIO
L'apparecchio non si accende.	La spina non è collegata alla rete.	Collegare la spina alla presa (fig. 1).
	Solo modelli in cui è previsto, verificare se l'interruttore generale «A22» è acceso.	Premere l'interruttore generale in posizione I «fig. 1».
Il caffè non è caldo.	Le tazze non sono state pre-riscaldate.	Riscaldare le tazze risciacquando con dell'acqua calda (N.B: si può utilizzare la funzione acqua calda).
	I circuiti interni dell'apparecchio si sono raffreddati perché sono trascorsi 2/3 minuti dall'ultimo caffè.	Prima di fare il caffè riscaldare l'infusore con un risciacquo, usando l'apposita funzione (vedi par. "6.3 Risciacquo  ").
	La temperatura caffè impostata è bassa.	Impostare dal menù una temperatura caffè più alta (vedi par. "6.7 Temperatura caffè  "). Nota Bene: La variazione di temperature è più efficace nelle bevande lunghe.
	È necessario decalcificare la macchina	Procedere come descritto nel cap. "13. Decalcificazione". Successivamente verificare il grado di durezza dell'acqua ("14.1 Misurazione della durezza dell'acqua") e verificare che l'apparecchio sia impostato secondo la durezza reale ("14.2 Impostazione durezza acqua").
Il caffè è poco corposo o ha poca crema.	Il caffè è macinato troppo grosso.	Ruotare la manopola di regolazione macinatura (A5) di uno scatto verso il numero 1 in senso antiorario mentre il macinacaffè è in funzione (fig. 12). Procedere uno scatto alla volta fino ad ottenere un'erogazione soddisfacente. L'effetto è visibile solo dopo l'erogazione di 2 caffè (vedi par. "7.5 Regolazione del macinacaffè").
	Il caffè non è adatto.	Utilizzare caffè per macchine da caffè espresso.
	Il caffè non è fresco.	La confezione del caffè è aperta da troppo tempo e ha perso il gusto.

PROBLEMA	POSSIBILE CAUSA	RIMEDIO
Il caffè fuoriesce troppo lentamente oppure a gocce.	Il caffè è macinato troppo fine.	Ruotare la manopola di regolazione macinatura (A5) di uno scatto verso il numero 7 in senso orario, mentre il macinacaffè è in funzione (fig. 12). Procedere uno scatto alla volta fino ad ottenere un'erogazione soddisfacente. L'effetto è visibile solo dopo l'erogazione di 2 caffè (vedi par. "7.5 Regolazione del macinacaffè").
Il caffè non esce da uno oppure entrambi i beccucci dell'erogatore.	I beccucci dell'erogatore caffè (A9) sono otturati.	Pulire i beccucci con uno stuzzicadenti (fig. 24B).
Il caffè erogato è annacquato.	L'imbuto (A4) si è intasato.	Pulire l'imbuto con l'aiuto del pennello (D5) come descritto al par. "12.8 Pulizia dell'imbuto per l'introduzione del caffè pre-macinato".
L'apparecchio non eroga il caffè	L'apparecchio rileva delle impurità al suo interno: il display visualizza "Pulizia in corso".	Attendere che l'apparecchio ritorni pronto all'uso e selezionare di nuovo la bevanda desiderata. Se il problema persiste, rivolgersi al Centro Assistenza Autorizzato.
L'infusore non si può estrarre	Non è stato eseguito correttamente lo spegnimento	Eeguire lo spegnimento premendo il tasto  (A7) (vedi cap. "5. Spegnimento dell'apparecchio").
Al termine della decalcificazione, l'apparecchio richiede un terzo risciacquo	Durante i due cicli di risciacquo, il serbatoio (A17) non è stato riempito fino al livello MAX	Procedere come richiesto dall'apparecchio, svuotando però prima la vaschetta raccogli-gocce (A15), per evitare che l'acqua trabocchi.
Il latte non esce dal tubo erogazione (E5)	Il coperchio (E2) della caraffa latte (E3) è sporco	Pulire il coperchio del latte come descritto nel par. "12.10 Pulizia della caraffa latte".
	Il coperchio (E2) non è assemblato correttamente.	Assemblare correttamente tutti i componenti come indicato al par. "9.1 Riempire e agganciare la caraffa latte".

PROBLEMA	POSSIBILE CAUSA	RIMEDIO
Il latte ha bolle grandi oppure esce a spruzzi dal tubo erogazione latte (E5) oppure è poco schiumato	Il latte non è sufficientemente freddo o il tipo di latte non è adatto alla bevanda richiesta.	Per risultati ottimali, verificare di utilizzare il tipo di latte corretto a seconda della preparazione di bevande calde o fredde (vedi par. "9.1 Che latte utilizzare?"). Utilizzare bevande a temperatura di frigorifero (Circa 5°C).
	La manopola regolazione schiuma (E1) è mal regolata.	Regolare secondo le indicazioni del cap. "9. preparazione di bevande calde con latte".
	Il coperchio (E2) o la manopola regolazione schiuma (E1) della caraffa latte sono sporchi	Pulire il coperchio e la manopola della caraffa latte come descritto nel par. "12.10 Pulizia della caraffa latte".
	Nel canalino situato sotto la manopola regolazione schiuma (E1), c'è dell'acqua	Estrarre la manopola e asciugare bene.
	Si utilizzano bevande vegetali.	Per migliorare il risultato, utilizzare bevande a temperatura di frigorifero (Circa 5°C). Regolare la quantità di schiuma come indicata al par. "9.3 Regolare la quantità di schiuma"
	L'ugello acqua calda (A8) è sporco	Pulire l'ugello come descritto al par. "12.11 Pulizia dell'ugello acqua calda".
La macchina non è in uso ed emette dei rumori o dei piccoli sbuffi di vapore	La macchina è pronta all'uso o è stata spenta da poco e alcune gocce di condensa cadono all'interno del vaporizzatore ancora caldo	Questo fenomeno fa parte del normale funzionamento dell'apparecchio; per limitare il fenomeno, svuotare la vaschetta raccogli-gocce.
Il ripiano poggiategge (A12) è caldo.	Sono state preparate diverse bevande in rapida successione	
Dopo la pulizia non si riesce ad inserire la vaschetta raccogli-gocce (A15) in macchina	La vaschetta raccogli-condensa (A10) non è posizionata correttamente	Verificare che la vaschetta raccogli-condensa sia inserita correttamente
L'apparecchio emette degli sbuffi di vapore dalla vaschetta raccogli-gocce (A15) e/o c'è acqua sul piano sul quale l'apparecchio è posto .	Dopo la pulizia, non è stata reinserita la griglia vaschetta (A14).	Reinserire nella vaschetta raccogli-gocce la griglia vaschetta.

SOMMAIRE

1. INTRODUCTION	29
1.1 Lettres entre parenthèses.....	29
1.2 Problèmes et réparations	29
2. DESCRIPTION	29
2.1 Description de l'appareil (page 2 - A)	29
2.2 Description de la page d'accueil (page-écran principale) (page 3 - B)	29
2.3 Description du panneau de contrôle (page 3 - C) ...	29
2.4 Description des accessoires (page 3 - D)	29
2.5 Description de la carafe à lait (page 3 - E)	29
3. PREMIÈRE MISE EN MARCHÉ DE L'APPAREIL 29	
4. ALLUMAGE DE L'APPAREIL	30
5. ARRÊT DE L'APPAREIL	31
5.1 Arrêt pendant des périodes prolongées	31
6. MENU PARAMÈTRES	31
6.1 Accéder au menu	31
6.2 Quitter le menu.....	31
6.3 Rinçage	31
6.4 Détartrage	31
6.5 Nettoyage de la carafe	31
6.6 Programme MY	31
6.7 Température café	31
6.8 Réglages boissons	31
6.9 Filtre à eau	32
6.10 Dureté de l'eau	32
6.11 Arrêt automatique (veille)	32
6.12 Programmer langue	32
6.13 Économie d'énergie	32
6.14 Signal sonore	32
6.15 Personnaliser profil	32
6.16 Statistiques	32
6.17 Info machine.....	32
6.18 Valeurs d'usine	32
7. PRÉPARATION DU CAFÉ	32
7.1 Préparation du café avec du café en grains.....	32
7.2 Sélection de l'intensité du café.....	33
7.3 Sélection de la quantité de café.....	34
7.4 Préparation du café en utilisant le café prémoulu ..	34
7.5 Réglage du moulin à café.....	34
7.6 Conseils pour un café plus chaud.....	35
8. CARAFE DE CAFÉ	35
9. PRÉPARATION DE BOISSONS CHAUDES LACTÉES	35
9.2 Remplir et accrocher la carafe à lait.....	36
9.3 Régler la quantité de mousse.....	36
9.4 Préparation automatique de cappuccino et de boissons à base de lait.....	37
9.5 Nettoyage de la carafe à lait après chaque utilisation	37
10. DISTRIBUTION D'EAU CHAUDE	38
11. PERSONNALISER LES BOISSONS	38
12. NETTOYAGE	38
12.1 Nettoyage de la machine	38
12.2 Nettoyage du circuit interne de la machine.....	39
12.3 Nettoyage du tiroir à marc de café	39
12.4 Nettoyage de l'égouttoir et de la coupelle de condensation	39
12.5 Nettoyage interne de la machine	39
12.6 Nettoyage du réservoir d'eau	40
12.7 Nettoyage des bacs verseurs de café	40
12.8 Nettoyage de l'entonnoir pour l'introduction du café prémoulu	40
12.9 Nettoyage de l'infuseur.....	40
12.10 Nettoyage de la carafe à lait.....	41
12.11 Nettoyage du gicleur eau chaude.....	42
13. DÉTARTRAGE	42
14. PROGRAMMATION DE LA DURETÉ DE L'EAU 43	
14.1 Mesure de la dureté de l'eau	43
14.2 Réglage de la dureté de l'eau	43
15. FILTRE ADOUCISSEUR	44
15.1 Installation du filtre	44
15.2 Remplacement du filtre	44
15.3 Enlever le filtre.....	45
16. DONNÉES TECHNIQUES	45
16.1 Conseils pour l'Économie d'Énergie	45
17. MESSAGES AFFICHÉS À L'ÉCRAN	45
18. RÉOLUTION DES PROBLÈMES	49

1. INTRODUCTION

Merci d'avoir choisi la machine automatique pour café et cappuccino.

Prenez quelques minutes pour lire ce mode d'emploi. Vous éviterez ainsi de vous exposer à des risques ou d'endommager la machine.

1.1 Lettres entre parenthèses

Les lettres entre parenthèses correspondent à la légende indiquée dans la Description de l'appareil (pages 2-3).

1.2 Problèmes et réparations

En cas de problèmes, essayez avant tout de les résoudre en suivant les instructions fournies dans les chapitres « 16. Messages affichés à l'écran » et « 17. Résolution des problèmes ».

En cas d'inefficacité ou pour plus d'informations, il est conseillé de s'adresser au service client en téléphonant au numéro indiqué sur le feuillet "Service client" joint.

Si votre pays ne figure pas parmi ceux indiqués sur le feuillet, appelez le numéro indiqué sur la garantie. Pour les éventuelles réparations, s'adresser exclusivement à l'Assistance Technique De'Longhi. Les adresses sont indiquées dans le certificat de garantie qui accompagne la machine.

2. DESCRIPTION

2.1 Description de l'appareil (page 2 - A)

- A1. Couvercle du réservoir à grains
- A2. Couvercle de l'entonnoir pour le café prémoulu
- A3. Réservoir à grains
- A4. Entonnoir pour l'introduction du café prémoulu
- A5. Bouton de réglage du degré de mouture
- A6. Plateau à tasses
- A7. Touche  : pour allumer ou éteindre la machine (veille)
- A8. Gicleur eau chaude ou vapeur
- A9. Buse à café (hauteur réglable)
- A10. Coupelle de condensation
- A11. Tiroir à marc
- A12. Plateau d'appui pour tasses
- A13. Indicateur du niveau de l'eau de l'égouttoir
- A14. Grille égouttoir
- A15. Égouttoir
- A16. Couvercle réservoir d'eau
- A17. Réservoir d'eau
- A18. Logement du filtre adoucisseur d'eau
- A19. Volet infuseur
- A20. Infuseur
- A21. Cordon d'alimentation
- A22. Interrupteur général (présent sur certains modèles)

2.2 Description de la page d'accueil (page-écran principale) (page 3 - B)

- B1. Symbole économie d'énergie active
- B2. Intensité sélectionnée
- B3. Boissons à sélection directe
- B4. Flèche de défilement
- B5. Longueur sélectionnée
- B6. Alarme détartrage
- B7. Alarme nettoyage carafe à lait
- B8. Alarme filtre usagé

2.3 Description du panneau de contrôle (page 3 - C)

- C1. Menu boissons à base de café
- C2. Menu boissons à base de lait
- C3.  : menu paramètres de l'appareil
- C4.  : menu sélection profils
- C5.  : sélection intensité boisson
- C6.  : sélection longueur boisson

2.4 Description des accessoires (page 3 - D)

- D1. Bande réactive « Total Hardness Test »
- D2. Cuillère-doseuse pour café prémoulu
- D3. Détartrant (présent sur certains modèles)
- D4. Filtre adoucisseur (présent sur certains modèles)
- D5. Pinceau de nettoyage (présent sur certains modèles)
- D6. Buse à eau chaude

2.5 Description de la carafe à lait (page 3 - E)

- E1. Bouton de réglage de la mousse et fonction CLEAN
- E2. Couvercle de la carafe à lait
- E3. Carafe à lait
- E4. Tube plongeur lait
- E5. Tube d'écoulement du lait mousseux (réglable)

3. PREMIÈRE MISE EN MARCHÉ DE L'APPAREIL

Nota Bene !

- À la première utilisation le circuit d'eau est vide, c'est pourquoi la machine pourrait être très bruyante : le bruit s'atténuera au fur et à mesure que le circuit se remplira.
- La machine a été contrôlée en usine en utilisant du café ; il est donc tout à fait normal de trouver des traces de café dans le moulin. Il est dans tous les cas garanti que cette machine est neuve.
- Il est conseillé de personnaliser le plus rapidement possible la dureté de l'eau en suivant la procédure décrite dans le chapitre « 14. Programmation de la dureté de l'eau ».

1. Brancher l'appareil sur secteur et en cas de modèles dotés d'interrupteur général «A22», s'assurer que celui-ci est positionné sur I «fig. 1».

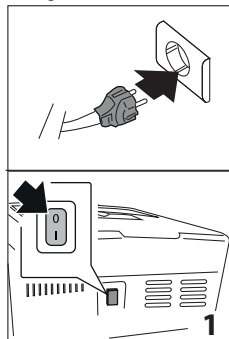

2. Sélectionner la langue de l'écran en appuyant sur **Next >** jusqu'à ce que l'écran affiche la langue souhaitée : puis appuyer sur le drapeau correspondant à la langue.

Continuer en suivant les instructions affichées sur l'écran de l'appareil :

3. Extraire le réservoir d'eau (A17) (fig. 2), remplir d'eau fraîche (fig. 3) jusqu'à la ligne MAX (imprimée sur le réservoir) ; puis réinsérer le réservoir (fig. 4) ;

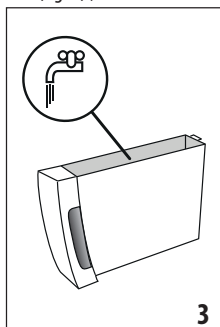
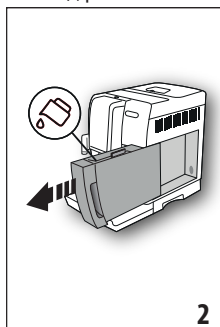

4. Contrôler que la buse à eau chaude (D6) est insérée sur le gicleur (A8) (fig. 5) et positionner un récipient ayant une capacité minimale de 200 ml sous la buse à café (A9) et la buse à eau chaude (fig. 6) ;
5. Appuyer sur **Ok ✓** pour confirmer : de l'eau s'écoule par la buse de l'appareil.
6. Une fois la distribution terminée, la machine procède au chauffage en effectuant un rinçage à l'eau chaude par la buse à café.

Maintenant, la machine à café est prête pour être utilisée normalement.

Nota Bene !

- Lors de la première utilisation, il faut préparer 4 - 5 cappuccinos avant d'obtenir un résultat satisfaisant. Il est normal d'entendre un bruit d'eau en ébullition : par la suite le bruit s'atténuera.
- Pour obtenir des performances optimales de la machine, nous conseillons d'installer le filtre adoucisseur (D4) en suivant les indications du chapitre « 15. Filtre adoucisseur ». Si le modèle n'est pas fourni avec le filtre, il est possible de le demander aux centres d'assistance agréés De'Longhi.

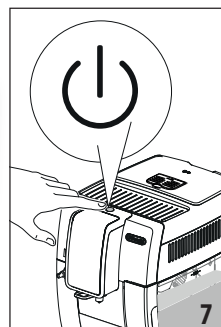
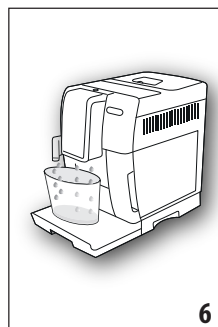
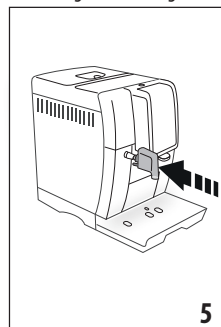
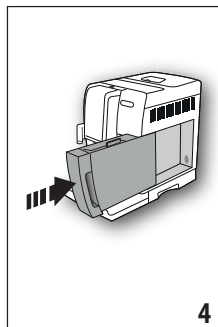

4. ALLUMAGE DE L'APPAREIL

Nota Bene ! Seulement modèles dotés d'interrupteur général «A22»: Avant d'allumer l'appareil, vérifier que l'interrupteur général, situé au dos de la machine, est enfoncé (fig. 1).

L'appareil effectue automatiquement et à chaque mise en marche, un cycle de préchauffage et de rinçage qui ne peut pas être interrompu. L'appareil est prêt à l'emploi uniquement après l'exécution de ce cycle.

1. Pour allumer l'appareil, appuyer sur la touche **⏻** (A7) (fig. 7) : l'appareil s'allume ;
2. Une fois le chauffage terminé, il s'ensuivra une phase de rinçage à l'eau chaude qui s'écoulera par la buse à café (A9) ; en plus de chauffer la chaudière, cela permet à l'appareil de faire circuler de l'eau chaude dans les conduits internes afin qu'eux-aussi se réchauffent.

L'appareil est prêt à l'emploi lorsque la page-écran principale s'affiche (page d'accueil).

5. ARRÊT DE L'APPAREIL

Lors de chaque arrêt, la machine effectue un rinçage automatique, au cas où un café aurait été préparé.

Risque de brûlures !

Durant le rinçage, un peu d'eau chaude coule des bacs verseurs de la buse à café (A9). Veiller à ne pas entrer en contact avec les éclaboussures d'eau. Pour éviter de vider fréquemment l'égouttoir (A15), il est recommandé de récupérer l'eau des rinçages dans un récipient.

1. Pour éteindre l'appareil, appuyer sur la touche  (A7) (fig. 7).
2. Si prévu, l'appareil effectue le rinçage puis s'éteint (veille).

5.1 Arrêt pendant des périodes prolongées :

Si l'appareil n'est pas utilisé pendant des périodes prolongées (ex. avant des vacances), procéder de la manière suivante :

- éteindre l'appareil en appuyant sur la touche  (fig. 7) ;
- vider et nettoyer le tiroir à marc (A11) et le réservoir d'eau (A17) ;
- débrancher le cordon d'alimentation (A7) de la prise.

Nota bene :



Lorsqu'on rallume la machine, remplir le réservoir d'eau et, avant de distribuer la boisson, effectuer 3 rinçages comme indiqué au paragraphe « 6.3 Rinçage ».

Attention !

Il ne faut jamais débrancher la fiche ou, pour les modèles qui le prévoient, positionner l'interrupteur général sur 0 avant d'avoir éteint l'appareil avec la touche  (veille).

6. MENU PARAMÈTRES

6.1 Accéder au menu

1. Appuyer sur la touche  (B2) pour entrer dans le menu ;
2. Parcourir les options du menu en appuyant sur  jusqu'à afficher l'option souhaitée ;
3. Appuyer sur l'option du menu que l'on souhaite sélectionner.

6.2 Quitter le menu

Après avoir effectué les réglages souhaités, appuyer sur  jusqu'à revenir à la page d'accueil.

6.3 Rinçage

Cette fonction permet de faire sortir de l'eau chaude par la buse à café (A9) de façon à nettoyer et chauffer le circuit interne de la machine.

1. Placer un récipient ayant une capacité minimale de 100ml sous la buse à café (fig. 8).

2. Quelques secondes après avoir sélectionné l'option « RINÇAGE », de l'eau chaude, servant à nettoyer et chauffer le circuit interne de la machine, sort de la buse à café (fig. 8).
3. Pour interrompre le rinçage appuyer sur  ou attendre l'interruption automatique.

Nota Bene !

Il est tout à fait normal, après avoir effectué cette opération, de trouver de l'eau dans le tiroir à marc de café (A11).

6.4 Détartrage

Pour les instructions concernant le détartrage, consulter le chapitre « 13. Détartrage ».

6.5 Nettoyage de la carafe

Pour les instructions relatives au nettoyage de la carafe à lait (E3), consulter le chapitre « 15. Filtre adoucisseur ».

6.6 Programme MY

En appuyant sur la touche  il est possible de choisir sur quel profil personnaliser sa boisson (voir chapitre « 11. Personnaliser les boissons »).

6.7 Température café

Pour modifier la température de l'eau utilisée pour faire le café, procéder de la façon suivante :





1. Appuyer sur « TEMPÉRATURE CAFÉ » : l'écran affiche les valeurs sélectionnables (la valeur courante est soulignée) ;
2. Appuyer sur la valeur que l'on souhaite régler (BASSE, MOYENNE, HAUTE).

Nota Bene :

Le changement de température est plus efficace dans les boissons allongées.

6.8 Réglages boissons

Dans cette section il est possible de consulter les paramètres personnalisés et éventuellement ramener aux valeurs d'usine chaque boisson.

1. Une fois entrés dans le menu réglages, appuyer sur "RÉGLAGES BOISSON" : l'écran affiche le panneau de réglages de la première boisson ;
2. Les valeurs sont affichées sur des barres verticales : la valeur d'usine est indiquée par le symbole  alors que la valeur actuellement réglée est mise en évidence par le remplissage de la barre verticale ;
3. Pour parcourir et afficher les boissons, appuyer sur  ;
4. Pour ramener la boisson affichée à l'écran aux valeurs d'usine, appuyer sur  ;
5. « VALIDER RÉINITIALISER ? » : pour confirmer, appuyer sur  (pour annuler, ) ;

6. « VALEURS D'USINE REPROGRAMMÉES » : presser .

La boisson est reprogrammée aux valeurs d'usine. Continuer avec les autres boissons, ou revenir à la page d'accueil en appuyant 2 fois sur .

6.9 Filtre à eau

Pour les instructions concernant l'installation du filtre (D4), consulter le chapitre « 15. Filtre adoucisseur ».



6.10 Dureté de l'eau

Pour les instructions concernant le réglage de la dureté de l'eau, consulter le chapitre « 14. Programmation de la dureté de l'eau ».

6.11 Arrêt automatique (veille)

Il est possible de configurer l'arrêt automatique pour faire en sorte que la machine s'éteigne au bout de 15 ou 30 minutes ou bien au bout de 1, 2 ou 3 heures.

Pour programmer l'arrêt automatique, procéder comme suit :

1. Appuyer sur « ARRÊT AUTO » ;
2. Sélectionner l'intervalle de temps souhaité en appuyant sur les flèches de sélection  (augmentation) ou  (diminution) de la valeur ;
3. Pour confirmer, appuyer sur .

L'arrêt automatique est ainsi reprogrammé.

6.12 Programmer langue

Pour modifier la langue de l'écran, procéder comme suit :

1. Appuyer sur « PROGRAMMER LANGUE » ;
2. Appuyer sur le drapeau correspondant à la langue que l'on souhaite sélectionner (appuyer sur  pour afficher toutes les langues disponibles).

6.13 Économie d'énergie

Cette fonction permet d'activer ou de désactiver le mode d'économie d'énergie. Lorsque la fonction est active, elle garantit une consommation d'énergie moindre, conformément aux normes européennes en vigueur.

Pour désactiver ou réactiver le mode « économie d'énergie », procéder comme suit :

Appuyer sur "ÉCONOMIE D'ÉNERGIE" pour désactiver  ou activer  la fonction ;



Le symbole correspondant (B1) s'affiche sur la barre supérieure de la page d'accueil, pour indiquer que la fonction a été activée.

Nota Bene :

Lorsque l'économie d'énergie est active, la distribution pourrait demander quelques secondes d'attente.

6.14 Signal sonore

Cette fonction permet d'activer ou de désactiver le signal sonore que la machine émet à chaque pression des icônes et à chaque insertion et retrait d'un accessoire. Pour désactiver ou activer à nouveau le signal sonore, procéder comme suit :

1. Appuyer sur « SIGNAL SONORE » pour désactiver  ou activer  la fonction ;

6.15 Personnaliser profil

Pour personnaliser l'icône du profil actuel, procéder comme suit :

1. Appuyer sur « PERSONNALISER PROFIL » ;
2. Sélectionner l'icône souhaitée (appuyer sur  pour afficher toutes les icônes disponibles).

6.16 Statistiques

Cette fonction permet de visualiser les données statistiques de la machine. Pour les visualiser, procéder comme suit :

Appuyer sur « STATISTIQUES » et vérifier toutes les données statistiques en parcourant les options à l'aide de .



6.17 Info machine

Cette fonction permet de visualiser le numéro de série de la machine. Pour l'afficher, appuyer sur « INFO MACHINE ». (appuyer sur  pour annuler l'opération).

6.18 Valeurs d'usine

Cette fonction permet de réinitialiser tous les paramètres du menu et toutes les personnalisations effectuées par l'utilisateur en revenant aux valeurs d'usine (sauf pour la langue, qui reste celle déjà programmée).

Pour rétablir les valeurs d'usine, procéder de la façon suivante :

1. Appuyer sur « VALEURS D'USINE » : l'écran affiche « RÉINITIALISER VALEURS D'USINE » : appuyer sur  pour confirmer (ou appuyer sur  pour annuler l'opération) ;
2. « VALEURS D'USINE REPROGRAMMÉES » : appuyer sur  pour confirmer.

7. PRÉPARATION DU CAFÉ

7.1 Préparation du café avec du café en grains

Attention !

Ne pas utiliser des grains de café verts, caramélisés ou confits, car ils peuvent se coller sur le moulin à café et le rendre inutilisable.

1. Introduire le café en grains dans le réservoir prévu à cet effet (A3) (fig. 9) ;

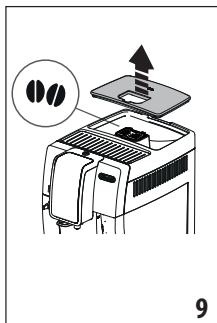
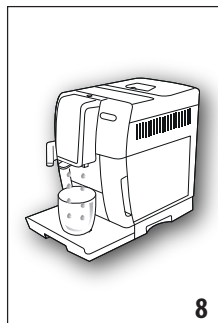

2. Positionner une tasse sous la buse à café (A9) (fig.8) ;
3. Baisser la buse de sorte à l'approcher le plus possible de la tasse (fig. 10) : la crème sera ainsi meilleure ;
4. Sélectionner le café souhaité :

Recette	Quantité	Quantité programmable	Intensité prédéfinie
ESPRESSO	≈ 40 ml	de ≈ 20 à ≈ 180ml	● ● ● ● ●
CAFÉ	≈ 180 ml	de ≈ 100 à ≈ 240ml	● ● ● ● ●
LONG	≈ 160 ml	de ≈ 115 à ≈ 250 ml	● ● ● ● ●
2X ESPRESSO	≈ 40 ml x 2 tasses	--	● ● ● ● ●
ESPRESSO LUNGO	≈ 120 ml	≈ 20 -180 ml	● ● ● ● ●
C A F É COURT	≈ 30 ml	≈ 20-40 ml	● ● ● ● ●
DOPPIO+	≈ 120 ml	≈ 80-180 ml	● ● ● ● ●
COFFEE POT	≈ 250 ml	-	● ● ● ● ●
ICED COFFEE	≈ 100 ml	-	-
V E R L Ä N - GERTER	≈ 80 ml	≈ 50-480 ml	● ● ● ● ●
AMERICANO	≈ 150 ml	≈ 70- 480 ml	● ● ● ● ●
E A U CHAUDE	≈ 250 ml	≈ 20-420 ml	-

5. La préparation commence et l'écran affiche l'image de la boisson sélectionnée et une barre de progression qui se remplit au fur et à mesure que la préparation s'effectue.

Nota Bene :

- Appuyer sur les flèches de défilement (Next >) ; pour visualiser toutes les boissons.
- Il est possible de préparer simultanément 2 tasses d'ESPRESSO en appuyant sur "2X"  " durant la préparation de 1 Espresso (l'image reste affichée pendant quelques secondes au début de la préparation).
- Durant la préparation du café, la distribution peut être arrêtée à tout moment en appuyant sur (Stop X).
- Dès la fin de la distribution, si l'on souhaite augmenter la quantité de café distribué, il suffit d'appuyer sur (Extra +) : après avoir atteint la quantité souhaitée, appuyer sur (Stop X) ou sur (Esc ↵).







Une fois la préparation terminée, l'appareil est prêt pour une nouvelle utilisation.

Nota Bene !

- Pendant l'utilisation, l'écran affichera certains messages (REMPLIR LE RÉSERVOIR, VIDER LE TIROIR À MARC, etc.) dont la signification est indiquée dans le chapitre « 16. Messages affichés à l'écran ».
- Pour obtenir un café plus chaud, consulter le paragraphe « 7.6 Conseils pour un café plus chaud ».
- Si le café sort au goutte à goutte ou s'il est trop liquide, pas assez crémeux ou trop froid, consulter les conseils du paragraphe « 7.5 Réglage du moulin à café » et du chapitre « 17. Résolution des problèmes ».
- La préparation de chaque café est personnalisable (voir chapitre « 11. Personnaliser les boissons »).

7.2 Sélection de l'intensité du café

Appuyer sur la touche  (C5) :

















my 	Intensité prédéfinie ou programmée
	X-LÉGER
	LÉGER
	MOYEN
	FORT
	X-FORT

	(voir « 7.4 Préparation du café en utilisant le café prémoulu »)
---------------------------------------------------------------------------------	------------------------------------------------------------------

Après la distribution, le réglage de l'intensité revient à la valeur **my** .

7.3 Sélection de la quantité de café

Appuyer sur la touche  (C6) :



my 	Quantité prédéfinie ou programmée (voir tableau au chapitre « 11. Personnaliser les boissons »)
   	QUANTITÉ SMALL
   	QUANTITÉ MEDIUM
   	QUANTITÉ LARGE
   	QUANTITÉ X-LARGE

Après la distribution, le réglage de la quantité revient à la valeur **my** .

7.4 Préparation du café en utilisant le café prémoulu

Attention !

- Ne jamais introduire le café prémoulu avec la machine éteinte, pour éviter qu'il ne se répande à l'intérieur de la machine et qu'il ne la salisse. Dans ce cas, la machine pourrait s'abîmer.
 - Ne jamais introduire plus d'une cuillère-doseuse rase (D2), l'intérieur de la machine pourrait se salir ou l'entonnoir (A4) pourrait se boucher.
- D1. Si l'on utilise du café *prémoulu*, il n'est possible de préparer qu'une seule tasse de café à la fois.

1. Appuyer sur la touche  (C5) jusqu'à ce que l'écran affiche «  » (prémoulu).
2. Sélectionner le café souhaité :
 - ESPRESSO
 - LONG
 - CAFÉ
 - 2X ESPRESSO
 - ESPRESSO LUNGO
 - CAFÉ COURT
 - DOPPIO+
 - VERLÄNGERTER
 - AMERICANO
3. « INTRODUIRE LE CAFÉ MOULU UNE CUILLÈRE-DOSEUSE MAXI » : ouvrir le couvercle de l'entonnoir pour le café prémoulu (A2).

4. S'assurer que l'entonnoir(A4) ne soit pas bouché, puis introduire une cuillère-doseuse rase de café prémoulu (fig. 11).

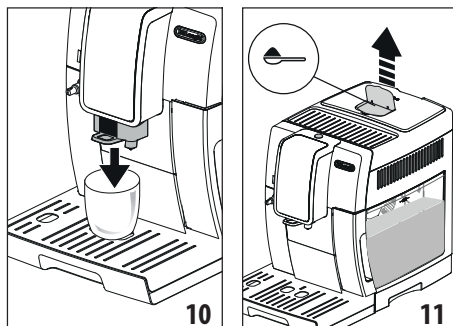

5. Placer une tasse sous les bacs verseurs de café (A9) (fig. 10).
 6. Appuyer sur  : La préparation commence et l'écran affiche l'image de la boisson sélectionnée et une barre de progression qui se remplit au fur et à mesure que la préparation s'effectue.
- Une fois la préparation terminée, l'appareil est prêt pour une nouvelle utilisation.

Attention ! Durant la préparation du café LONG :

Au milieu de la préparation, la machine requiert l'introduction d'une autre cuillère-doseuse rase de café prémoulu : procéder et appuyer sur .

7.5 Réglage du moulin à café

Au début de son utilisation il n'est pas nécessaire de régler le moulin à café car il est déjà préréglé en usine pour obtenir une distribution correcte du café.

Toutefois, si après avoir préparé les premiers cafés, la distribution s'avère peu dense et avec peu de crème ou trop lente (au goutte à goutte), il est nécessaire d'effectuer une correction à l'aide du bouton de réglage du degré de mouture (A5) (fig. 12).

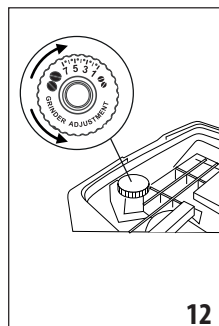

Nota Bene !

Le bouton de réglage doit être tourné uniquement pendant que le moulin est en marche durant la phase initiale de préparation des boissons à base de café.



Si le café sort trop lentement ou s'il ne sort pas du tout, tourner d'un cran dans le sens des aiguilles d'une montre vers le numéro 7.

Pour obtenir en revanche une distribution de café plus dense et améliorer

l'aspect de la crème, tourner d'un cran dans le sens inverse des aiguilles d'une montre vers le numéro 1 (pas plus d'un cran à la fois, au risque que le café sorte au goutte à goutte).

L'effet de cette correction se remarque uniquement après la préparation d'au moins 2 cafés. Si après ce réglage, le résultat souhaité n'a pas été obtenu, il est nécessaire de répéter la correction en tournant le bouton d'un autre cran.

7.6 Conseils pour un café plus chaud

Pour obtenir un café plus chaud, il est conseillé de :

- effectuer un rinçage, en sélectionnant la fonction « Rinçage » (paragraphe « 6.3 Rinçage ») ;
- chauffer les tasses avec de l'eau chaude (utiliser la fonction eau chaude, voir chapitre « 10. Distribution d'eau chaude ») ;
- augmenter le réglage de la température du café (paragraphe « 6.7 Température café »). Le changement de température est plus efficace dans les boissons allongées.

8. CARAFE DE CAFÉ

Cette boisson, à base de café espresso, est une recette légère et équilibrée, avec une mince couche de crème, idéale à partager en compagnie.

Accessoire en option sur certains modèles :	
	Carafe à café (Capacité : 750ml)
	Modèle : AS00006179
	EAN : 8004399333642

Pour préparer la boisson procéder de la manière suivante :

Dose sélectionnée	Quantité (ml) *
	≈ 250
	≈ 500

Dose sélectionnée	Quantité (ml) *
	≈ 750

(*) Les quantités indiquées sont approximatives et peuvent varier en fonction du type de café.

1. Appuyer sur "CARAFE À CAFÉ" ;
2. Sélectionner l'intensité et le nombre de tasses ;
3. Presser pour passer à l'étape suivante.
4. « REMPLIR LE RÉSERVOIR D'EAU ET LE RÉSERVOIR À GRAINS » : remplir le réservoir d'eau (A17) et le réservoir à grains (A3) (fig. 9) comme indiqué à l'écran : après avoir vérifié que la quantité d'eau et de café sont suffisantes pour la préparation, appuyer sur .
5. « PLACER LA CARAFE SOUS LES BUSES ». Placer une carafe sous le bec verseur de café (A9) : lors du choix de la carafe à utiliser, tenir compte de la quantité qui sera distribuée.
6. Appuyer sur : après quelques secondes, l'appareil commence automatiquement la préparation et l'écran affiche l'image de la boisson sélectionnée et une barre de progression qui se remplit au fur et à mesure que la préparation s'effectue.

Une fois la préparation terminée, l'appareil est prêt pour une nouvelle utilisation.

Nota Bene :

- : presser si l'on souhaite interrompre complètement la préparation et revenir à la page d'accueil.

CONSIGNES DE SÉCURITÉ :

Après avoir préparé la carafe de café, laissez refroidir la machine pendant 5 minutes avant de préparer une autre boisson. Risque de surchauffe !

9. PRÉPARATION DE BOISSONS CHAUDES LACTÉES

Nota Bene !

Pour éviter d'obtenir un lait peu mousseux, ou avec de grosses bulles, toujours nettoyer le couvercle de la carafe à lait (E2) et le gicleur eau chaude (A8) comme décrit aux paragraphes « 9.5 Nettoyage de la carafe à lait après chaque utilisation », « 12.10 Nettoyage de la carafe à lait » et « 12.11 Nettoyage du gicleur eau chaude ».

9.1 Quel lait utiliser ?

La qualité de la mousse peut varier en fonction de :

- la température du lait ou de la boisson végétale (pour de meilleurs résultats, toujours utiliser du lait ou des boissons végétales à la température du réfrigérateur+ 5°C) ;
- type de lait ou boisson végétale ;
- marque utilisée ;
- ingrédients et valeurs nutritives.

Lait de vache	
Entier (matières grasses >3,5%)	✓
Demi-écrémé (matières grasses entre 1,5 et 1,8%)	
Écrémé (matières grasses < 0,5%)	
Boissons végétales	
Soja	✓
Amande	✓
Avoine	✓

9.2 Remplir et accrocher la carafe à lait

1. Enlever le couvercle (E2) (fig. 13) ;
2. Remplir la carafe à lait (E3) en versant une quantité suffisante de lait, ne pas dépasser le niveau MAX imprimé sur la carafe (fig. 14). Noter que chaque graduation imprimée sur le côté de la carafe correspond à environ 100 ml de lait ;

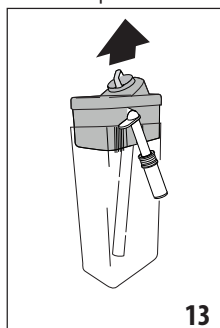

13

Nota Bene !

- Pour obtenir une mousse plus dense et homogène, utiliser du lait écrémé ou demi-écrémé et à la température du réfrigérateur (environ 5°C).
 - Si le mode "Économie d'énergie" est activé, la distribution de la boisson pourrait demander quelques secondes d'attente.
3. S'assurer que le tube d'aspiration du lait (E4) est bien inséré dans son logement sur le fond du couvercle de la carafe à lait (fig. 15) ;

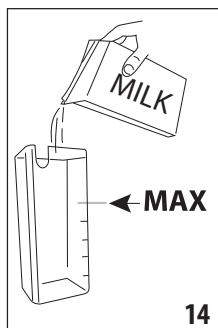

14

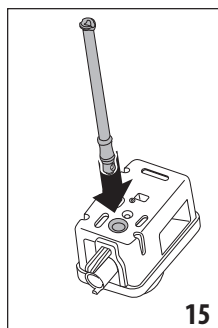

15

4. Remettre le couvercle sur la carafe à lait ;
5. Si présente, extraire la buse à eau chaude (D6) ;
6. Accrocher la carafe à lait (E) au gicleur (A8) en la poussant à fond (fig. 16) : la machine émet un signal sonore (si la fonction signal sonore est active) ;
7. Placer une tasse suffisamment grande sous les becs verseurs de café (A9) et sous le tube d'écoulement du lait mousseux (E5) ; régler la longueur du tube d'écoulement du lait, pour l'approcher de la tasse, en le tirant simplement vers le bas (fig. 17).

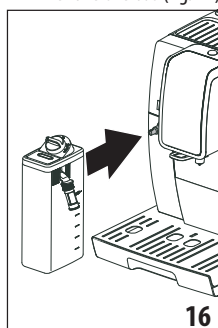

16

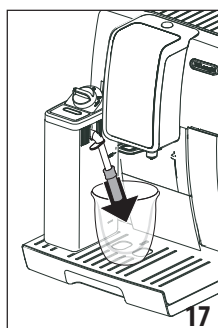



17

8. Suivre les indications reportées ci-après pour chaque fonction spécifique.

9.3 Régler la quantité de mousse

En tournant le bouton de réglage de la mousse (E1), il est possible de sélectionner la quantité et le type de mousse de lait qui s'écoulera pendant la préparation des boissons lactées.

Position du bouton	Description	Conseillé pour...
	DÉLICATE	LAIT CHAUD (non mousseux) /CAFFELATTE/ CAFE' CON LECHE /CAFÉ' AU LAIT
	CRÉMEUSE	LATTE MACCHIATO/ FLAT WHITE/ CORTADO



	DENSE	CAPPUCCINO/ CAPPUCCINO+ / CAPPUCCINO MIX / ESPRESSO MACCHIATO / LAIT CHAUD (mousseux)
----------------------------------------------------------------------------------	-------	---------------------------------------------------------------------------------------

9.4 Préparation automatique de cappuccino et de boissons à base de lait

1. Remplir et accrocher la carafe à lait (E) comme illustré précédemment.
2. Sélectionner la boisson souhaitée :
 - CAPPUCCINO
 - LATTE MACCHIATO
 - LAIT CHAUD
 - CAPPUCCINO+
 - CAPPUCCINO MIX
 - CAFFELATTE
 - FLAT WHITE
 - ESPRESSO MACCHIATO
 - CAFÉ CON LECHE
 - CAFÉ AU LAIT
 - CORTADO
 - GALAO
3. La machine, via l'écran, conseille de tourner le bouton de réglage mousse (E1) en fonction de la mousse prévue par la recette originale : tourner donc le bouton situé sur le couvercle de la carafe à lait.
4. Après quelques secondes, l'appareil commence automatiquement la préparation et l'écran affiche l'image de la boisson sélectionnée et une barre de progression qui se remplit au fur et à mesure que la préparation s'effectue.

Une fois la préparation terminée, l'appareil est prêt pour une nouvelle utilisation.

Nota Bene : indications générales pour toutes les préparations à base de lait

-  : presser si l'on souhaite interrompre complètement la préparation et revenir à la page d'accueil.
-  : presser pour interrompre la distribution du lait ou du café et passer à la distribution suivante (si prévue) pour compléter la boisson.
- La préparation de chaque boisson à base de lait est personnalisable (voir chapitres « 11. Personnaliser les boissons »).
- Ne pas laisser la carafe à lait trop longtemps hors du réfrigérateur : plus la température du lait monte (5°C idéale), plus la qualité de la mousse baisse.

9.5 Nettoyage de la carafe à lait après chaque utilisation

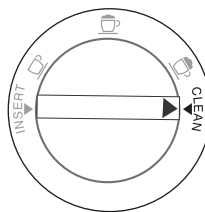

Après chaque utilisation des fonctions lait, l'écran affiche le message « TOURNER LE BOUTON SUR CLEAN » et il faut procéder au nettoyage du couvercle de la carafe à lait :

1. Laisser la carafe à lait (E) insérée dans la machine (il n'est pas nécessaire de vider la carafe à lait) ;
2. Placer une tasse ou un autre récipient sous le tube d'écoulement du lait mousseux ;
3. Tourner le bouton de réglage mousse (E1) sur « CLEAN » (fig. 18) : l'écran affiche « NETTOYAGE EN COURS POSER RÉCIPENT SOUS BUSE » ainsi qu'une barre de progression qui se remplit au fur et à mesure que le nettoyage s'effectue. De la vapeur mélangée à de l'eau chaude sort du tube d'écoulement du lait mousseux (fig. 19). Le nettoyage s'interrompt automatiquement ;

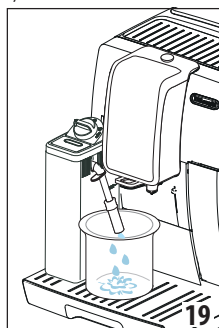
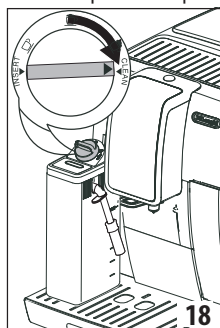

4. Remettre le bouton de réglage sur l'une des sélections de la mousse ;
5. Enlever la carafe à lait et toujours nettoyer le gicleur eau chaude (A8) avec une éponge (fig. 20).

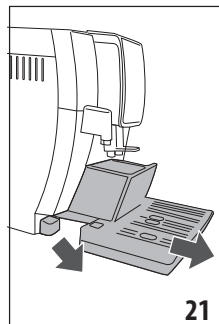

En cas de plusieurs préparations à la suite :

- Procéder au nettoyage de la carafe à lait après la dernière préparation.

À la fin des préparations, la carafe à lait est vide ou le lait est insuffisant pour d'autres recettes

- Après avoir effectué le nettoyage en tournant le bouton de réglage de la mousse (E1) sur « CLEAN », démonter la carafe à lait et nettoyer tous les composants selon la procédure indiquée au paragraphe « 12.10. Nettoyage de la carafe à lait »

À la fin des préparations, il y a encore suffisamment de lait dans la carafe pour d'autres recettes

- Après avoir effectué le nettoyage en tournant le bouton de réglage de la mousse (E1) sur « CLEAN », extraire la carafe à lait et la mettre tout de suite au réfrigérateur. nettoyer tous les composants selon la procédure indiquée au paragraphe « 12.10. Nettoyage de la carafe à lait ».

Notes générales après la préparation des boissons à base de lait :

- Si la carafe à lait reste hors du réfrigérateur pendant plus de 30 minutes, démonter et nettoyer tous les composants conformément à la procédure indiquée au § « 12.10. Nettoyage de la carafe à lait ».
- la carafe peut être conservée au réfrigérateur au maximum pendant 2 jours.
- Si le nettoyage n'est pas effectué, l'écran affiche le symbole  (B7) pour rappeler qu'il faut procéder au nettoyage de la carafe à lait.
- Dans certains cas, pour effectuer le nettoyage, il faut attendre que la machine se réchauffe.

10. DISTRIBUTION D'EAU CHAUDE

1. Contrôler que la buse à eau chaude (D6) soit accrochée correctement au gicleur eau chaude (A8) ;
2. Mettre une tasse sous la buse ;
3. Appuyer sur « EAU CHAUDE » ; l'écran affiche l'image correspondante ainsi qu'une barre de progression qui se remplit au fur et à mesure que la préparation s'effectue ;
4. La machine fait couler de l'eau chaude puis interrompt automatiquement la distribution. Pour interrompre manuellement la distribution d'eau chaude appuyer sur .





Nota Bene !

- Si le mode "Économie d'énergie" est activé, la préparation d'eau chaude pourrait demander quelques secondes d'attente.
- La préparation d'eau chaude est personnalisable (voir chapitres « 11. Personnaliser les boissons »).

11. PERSONNALISER LES BOISSONS

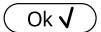
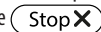

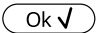
L'intensité (pour les boissons qui la prévoient) et la longueur des boissons peuvent être personnalisées.

Pour accéder appuyer sur le bouton  (C3). Parcourir jusqu'à sélectionner .

1. Sélectionner le profil souhaité ;
2. Sélectionner la boisson que l'on souhaite personnaliser : les accessoires relatifs doivent être insérés ;
3. Seulement pour les boissons à base de café, sélectionner l'intensité souhaitée en appuyant sur « - » ou « + » et appuyer sur  ;
4. La préparation commence et l'écran affiche la boisson avec une barre verticale. L'étoile à côté de la barre représente la longueur actuellement programmée ;
5. Lorsque la longueur atteint la quantité minimale programmable, l'écran affiche  ;
6. Appuyer sur  lorsque l'on atteint la quantité souhaitée dans la tasse ;
7. Appuyer sur  pour enregistrer (ou sur  pour annuler).

L'appareil confirme si les réglages ont été enregistrés ou non (suivant la sélection précédente) : appuyer sur . L'appareil revient à la page d'accueil.

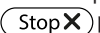
Nota Bene !

- **Boissons à base de lait** : on enregistre l'intensité du café et par la suite on enregistre individuellement la quantité de lait et de café ;
- **Eau chaude** : l'appareil distribue de l'eau chaude : appuyer sur  pour mémoriser la quantité souhaitée.
- Il est possible de quitter la programmation en appuyant sur  : les valeurs ne seront pas enregistrées.

12. NETTOYAGE



12.1 Nettoyage de la machine

Les pièces suivantes de la machine doivent être nettoyées périodiquement :

- le circuit interne de la machine ;
- le tiroir à marc de café (A11) ;
- l'égouttoir (A15), la coupelle de condensation (A10), la grille égouttoir (A14) et le flotteur d'égouttoir plein (A13) ;
- le réservoir d'eau (A17) ;
- les becs verseurs de café (A9) ;
- l'entonnoir pour l'introduction du café prémoulu (A4) ;
- l'infuseur (A20), accessible après avoir ouvert le volet de service (A19) ;
- la carafe à lait (E) ;
- le gicleur eau chaude (A8) ;
- le panneau de contrôle (C).

Attention !

- Pour le nettoyage de la machine, ne pas utiliser de solvants, de nettoyants abrasifs ou de l'alcool. Avec les super-automatiques De'Longhi, il n'est pas nécessaire d'utiliser d'adjuvants chimiques pour le nettoyage de la machine.
- Aucun composant de l'appareil ne peut être lavé au lave-vaisselle à l'exception de la grille égouttoir (A14), de la carafe à lait (E) et de l'égouttoir (A15).

lavables au lave-vaisselle 	lavage à la main uniquement 
grille égouttoir (A14)	plateau d'appui pour tasses (A12)
carafe à lait (E)	réservoir d'eau (A17)
égouttoir (A15)	infuseur extractible (A20)
	tiroir à marc de café (A11)

- Ne pas utiliser d'objets métalliques pour retirer les incrustations ou les dépôts de café car ils pourraient rayer les surfaces en métal ou en plastique.

12.2 Nettoyage du circuit interne de la machine

Pour des périodes d'inutilisation supérieures à 3/4 jours, il est vivement conseillé, avant de réutiliser la machine, de vider le réservoir d'eau et de le remplir d'eau fraîche potable, d'allumer la machine et d'effectuer 2/3 rinçages en sélectionnant la fonction « Rinçage » (paragraphe « 6.3 Rinçage  ») ;

Nota Bene !

Il est tout à fait normal, après avoir effectué ce nettoyage, de trouver de l'eau dans le tiroir à marc de café (A11).

12.3 Nettoyage du tiroir à marc de café

Lorsque l'écran affiche le message "VIDER LE TIROIR À MARC", il faut le vider et le nettoyer. Tant que le tiroir à marc (A11) n'est pas inséré la machine ne peut pas faire le café. L'appareil signale la nécessité de vider le tiroir à marc de café même s'il n'est pas plein, si 72 heures se sont écoulées depuis la première préparation effectuée (pour que le décompte des 72 heures soit effectué correctement, la machine ne doit jamais être éteinte avec l'interrupteur général) - (A22) (si prévu).

Attention ! Risque de brûlures

Si l'on prépare plusieurs boissons à base de lait à la suite, le plateau métallique d'appui des tasses (A12) devient chaud. Attendre qu'il refroidisse avant de le toucher, et le saisir uniquement par l'avant.

Pour effectuer le nettoyage (avec la machine allumée) :

1. Extraire l'égouttoir (A15) et le tiroir à marc (A11) (fig. 21).

2. Vider et nettoyer soigneusement l'égouttoir et le tiroir à marc en veillant à éliminer tous les résidus pouvant se déposer sur le fond : le pinceau fourni (D5) est doté d'une spatule adaptée à cette opération.
3. Contrôler la coupelle de condensation (A10) (de couleur rouge) et, si elle est pleine, la vider.
4. Remettre en place l'égouttoir, la grille et le tiroir à marc de café.

Attention !

Lors de l'extraction de l'égouttoir, il est obligatoire de toujours vider le tiroir à marc de café même s'il est peu rempli. Si cette opération n'est pas effectuée, lors de la préparation des cafés suivants, le tiroir à marc de café peut se remplir plus que prévu et obstruer la machine.

12.4 Nettoyage de l'égouttoir et de la coupelle de condensation

Attention !

L'égouttoir (A15) est doté d'un flotteur (A13) (rouge) qui indique le niveau d'eau présent (fig. 22). Avant que ce flotteur ne dépasse du plateau d'appui pour tasses (A12), il est nécessaire de vider l'égouttoir et de le nettoyer, autrement l'eau peut déborder et endommager la machine, le plan d'appui ou la zone autour.

Pour retirer l'égouttoir, procéder comme suit :

1. Extraire l'égouttoir et le tiroir à marc de café (A11) (fig. 21) ;
2. Retirer le plateau d'appui pour tasses (A12), la grille égouttoir (A14), ensuite vider l'égouttoir et le tiroir à marc et laver tous les composants.
3. Contrôler la coupelle de condensation de couleur rouge (A10) et, si elle est pleine, la vider ;
4. Remettre en place l'égouttoir, la grille, le plateau et le tiroir à marc de café.

Attention !

Lors de l'extraction de l'égouttoir, il est obligatoire de toujours vider le tiroir à marc de café même s'il est peu rempli. Si cette opération n'est pas effectuée, lors de la préparation des cafés suivants, le tiroir à marc de café peut se remplir plus que prévu et obstruer la machine.

12.5 Nettoyage interne de la machine

Risque de décharges électriques !

Avant de réaliser les opérations de nettoyage des parties internes, la machine doit être éteinte (consulter « 5. Arrêt de l'appareil ») et débranchée du secteur. Ne jamais plonger la machine dans l'eau.

1. Contrôler périodiquement (environ une fois par mois) que l'intérieur de la machine (accessible après avoir extrait

l'égouttoir et le tiroir à marc de café (A15) n'est pas sale. Si nécessaire, retirer les dépôts de café à l'aide du pinceau fourni (D5) et d'une éponge.

2. Aspirer tous les résidus à l'aide d'un aspirateur à main (fig. 23).

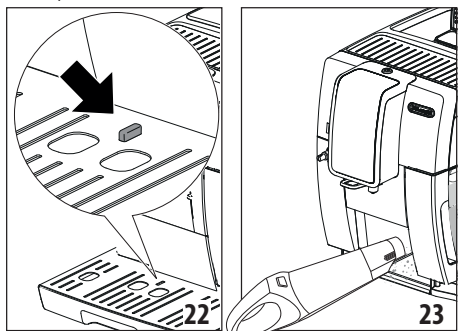

3. Remettre en place l'égouttoir, la grille, le plateau et le tiroir à marc de café.

12.6 Nettoyage du réservoir d'eau

Nettoyer le réservoir d'eau (A17) périodiquement (environ une fois par mois) et à chaque remplacement du filtre adoucisseur (D4) (si prévu).

1. Extraire le réservoir d'eau (fig. 2) ;
2. Retirer le filtre (si présent) et le rincer à l'eau claire ;
3. Vider le réservoir d'eau et le nettoyer avec un chiffon humide et un peu de liquide vaisselle. Rincer soigneusement à l'eau.
4. Réinsérer le filtre (si prévu), remplir le réservoir d'eau fraîche jusqu'au niveau MAX et réinsérer le réservoir ;
5. (Modèles avec filtre adoucisseur uniquement) Faire couler environ 100 ml d'eau chaude pour réactiver le filtre.

Nota Bene :

Pour des périodes d'inutilisation supérieures à 3-4 jours il est recommandé de nettoyer le réservoir comme décrit ci-dessus.

12.7 Nettoyage des becs verseurs de café

1. Nettoyer régulièrement les becs verseurs de café (A9) en utilisant une éponge ou un chiffon (fig. 24A) ;
2. Contrôler que les trous des becs verseurs de café ne soient pas bouchés. Si nécessaire, retirer les dépôts de café à l'aide d'un cure-dent (fig. 24B).

12.8 Nettoyage de l'entonnoir pour l'introduction du café prémoulu

Nettoyer périodiquement (environ une fois par mois) l'entonnoir pour l'introduction du café prémoulu (A4). Procéder de la manière suivante :

1. Arrêter la machine (voir chapitre « 5. Arrêt de l'appareil ») ;
2. Ouvrir le volet de l'entonnoir (A2) ;

3. Nettoyer l'entonnoir à l'aide du pinceau fourni (D5) (si prévu) ;
4. Refermer le volet.

Attention !

Après le nettoyage, faire attention à ne laisser aucun accessoire dans l'entonnoir : la présence de corps étrangers dans l'entonnoir pendant le fonctionnement peut causer des dommages à la machine.

12.9 Nettoyage de l'infuseur

L'infuseur (A20) doit être nettoyé au moins une fois par mois.

Attention !

L'infuseur ne peut pas être extrait quand la machine est allumée.

1. S'assurer que la machine ait effectué correctement l'arrêt (« voir chapitre « 5. Arrêt de l'appareil ») ;
2. Extraire le réservoir à eau (A17) (fig. 2) ;
3. Ouvrir le volet (A19) (fig. 25) situé sur le côté droit ;

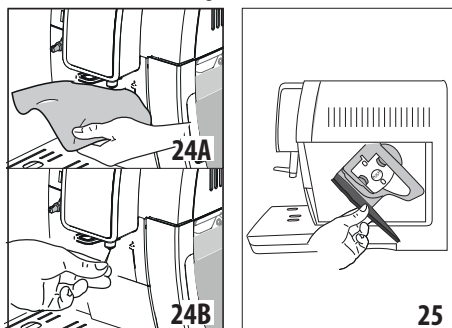

4. Pousser vers l'intérieur les deux boutons de décrochage tout en tirant l'infuseur vers l'extérieur pour l'extraire (fig. 26) ;
5. Plonger l'infuseur dans l'eau pendant environ 5 minutes, puis le rincer sous le robinet ;

Attention !

RINCER UNIQUEMENT À L'EAU

PAS DE NETTOYANTS - PAS DE LAVE-VAISSELLE

6. Nettoyer l'infuseur sans utiliser de nettoyants, il pourrait s'abîmer.
7. En utilisant le pinceau (D5) (si prévu), nettoyer d'éventuels résidus de café sur le logement de l'infuseur, visibles depuis le volet (A19) ;
8. Après le nettoyage, remettre l'infuseur en place en l'enfiant dans le support (fig. 27) ; puis appuyer sur l'inscription PUSH jusqu'au « clic » d'accrochage ;

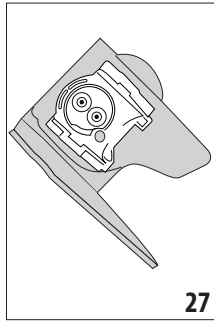
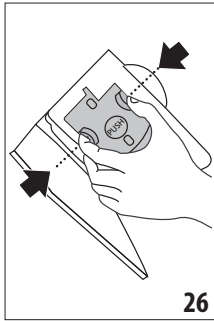

Nota Bene !

Si l'infuseur est difficile à insérer, il est nécessaire (avant l'insertion) de le mettre à la bonne dimension en appuyant sur les deux leviers comme indiqué sur la fig. 28.

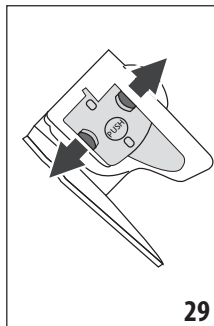
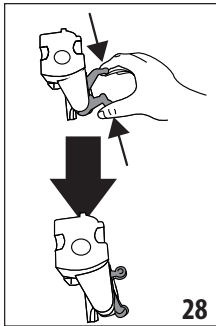

9. Une fois inséré, s'assurer que les deux boutons rouges aient joué vers l'extérieur (fig. 29) ;
10. Fermer le volet infuseur ;
11. Réinsérer le réservoir d'eau.

12.10 Nettoyage de la carafe à lait

Nettoyer la carafe à lait (E) après chaque utilisation, comme décrit ci-après :

1. Extraire le couvercle (E2) ;
2. Ôter le tube d'écoulement du lait et l'extension (E5) ainsi que le tube plongeur (E4) (fig. 30) ;
3. Tourner dans le sens inverse des aiguilles d'une montre le bouton de réglage de la mousse (E1) jusqu'à la position "INSERT" (fig. 31) et l'extraire en le tirant vers le haut ;

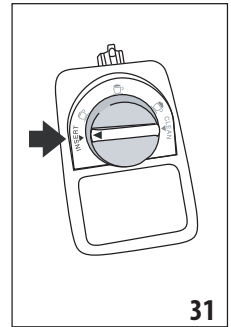
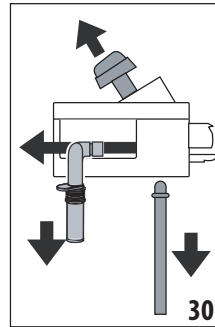

4. Laver au lave-vaisselle (conseillé) ou à la main, selon les modalités indiquées ci-après :

- **Au lave-vaisselle** : Rincer tous les composants décrits avant et la carafe à lait à l'eau courante potable chaude (au moins 40°C) : les positionner donc sur le panier supérieur du lave-vaisselle et lancer un programme de lavage à 50°C, par exemple ECO standard.
- **À la main** Rincer soigneusement tous les composants et la carafe à lait à l'eau courante potable chaude (au moins 40°C) de sorte à éliminer tout résidu visible de lait, en veillant à faire passer l'eau à travers tous les trous du couvercle (fig. 32A) : puis plonger pendant au moins 30 minutes, tous les composants dans de l'eau potable chaude (au moins 40°C) avec du liquide vaisselle. Ensuite, rincer soigneusement tous les composants à l'eau chaude potable comme décrit ci-dessus, en les frottant individuellement à la main.

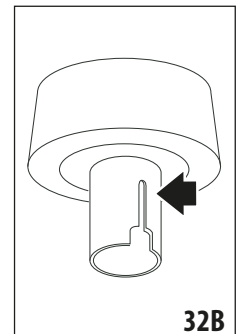
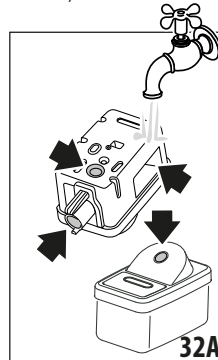

5. Faire particulièrement attention à ce qu'aucun résidu de lait ne reste sur l'encoche ou sur la rainure située sous le bouton : rader éventuellement la rainure à l'aide d'un cure-dent (fig. 32B) ;
6. Vérifier également que le tube plongeur et le tube d'écoulement ne sont pas bouchés par des résidus de lait ;
7. Essuyer tous les composants avec un chiffon sec et propre ;
8. Ré-assembler tous les composants du couvercle ;
9. Remettre en place le couvercle sur la carafe à lait.

Nota bene :

La machine rappelle une fois par semaine qu'il est nécessaire de nettoyer soigneusement la carafe à lait en reproposant la séquence de nettoyage correcte.

12.11 Nettoyage du gicleur eau chaude

Nettoyer le gicleur (A8) après chaque préparation de lait à l'aide d'une éponge, en éliminant les résidus de lait déposés sur les joints (fig. 20).

13. DÉTARTRAGE

Attention !

- Avant l'utilisation, lire les instructions et l'étiquette du détartrant, reportées sur l'emballage du détartrant (fourni avec certains modèles et/ou disponible auprès des centres d'assistance agréés).
- Il est recommandé d'utiliser exclusivement du détartrant De'Longhi. L'utilisation de détartrants non appropriés, ainsi que le détartrage non régulièrement effectué, peut entraîner l'apparition de défauts non couverts par la garantie du producteur.
- Le détartrant peut abîmer les surfaces délicates. Si le produit est renversé accidentellement, essuyer immédiatement.

Pour effectuer le détartrage	
Détartrant	Détartrant De'Longhi 'EcoDecalk'
Récipient	Capacité conseillée : 2,0 Litres
Temps	~30min

Détartrer la machine lorsque l'écran affiche « DÉTARTRAGE NÉCESSAIRE OK POUR DÉMARRER (~30min) » : si l'on désire procéder tout de suite au détartrage, appuyer sur **Ok ✓** et suivre les opérations depuis le point 3.

Pour remettre le détartrage à un autre moment, presser **Esc** : le symbole (B6) sur l'écran rappelle que l'appareil a besoin d'être détartré. (Le message sera reproposé à chaque allumage).

Pour accéder au menu de détartrage :

1. Appuyer sur la touche **(B5)** pour entrer dans le menu ;
2. Appuyer sur « DÉTARTRAGE » et suivre les indications sur l'écran ;

3. « RETIRER LE FILTRE À EAU » (fig. 33) ; extraire le réservoir d'eau (A17), enlever le filtre à eau (D4) (si présent).

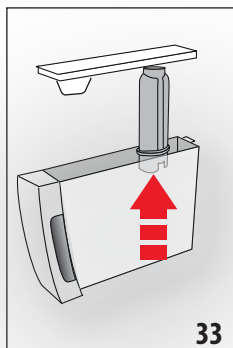

4. Vider le réservoir d'eau. Appuyer sur **Next >** ;
5. « DÉTARTRANT (NIVEAU A) ET EAU (NIVEAU B) ». Verser le détartrant dans le réservoir d'eau jusqu'au niveau A (correspondant à un emballage de 100 ml) imprimé sur le côté interne du réservoir (fig. 34) ; ajouter donc de l'eau (un litre) jusqu'à atteindre le niveau B (fig. 35) ; réinsérer le réservoir d'eau. Appuyer sur **Next >** ;
6. « VIDER ÉGOUTTOIR » (fig. 21) ;
7. Enlever, vider et réinsérer l'égouttoir (A15) et le tiroir à marc (A11). Appuyer sur **Next >** ;
8. "METTRE UN RÉCIPENT 2L PRESSER OK POUR DÉMARRER" : Placer un récipient vide ayant une capacité minimale de 2 litres sous la buse à eau chaude (D6) et sous le bec verseur de café (A9) ;

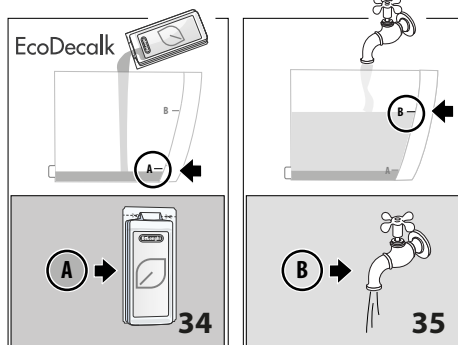

Attention ! Risque de brûlures

De l'eau chaude contenant des acides sort de la buse à eau chaude et du bec verseur de café. Éviter tout contact avec cette solution.

9. Appuyer sur **Ok ✓** pour confirmer l'introduction de la solution détartrante. L'écran affiche "DÉTARTRAGE EN COURS, VEUILLEZ PATIENTER" : Le programme de dé-

tartrage commence et le détartrant coule aussi bien de la buse à eau chaude que du bec verseur de café et effectue automatiquement toute une série de rinçages à intervalles pour éliminer les résidus de calcaire de l'intérieur de la machine ;

Après environ 15 minutes, l'appareil interrompt le détartrage.

10. "RINCER ET REMPLIR D'EAU JUSQU'AU NIVEAU MAX" (fig. 3) : l'appareil est maintenant prêt pour un processus de rinçage à l'eau fraîche. Vider le récipient utilisé pour recueillir la solution détartrante et extraire le réservoir d'eau, le vider, le rincer à l'eau courante, le remplir jusqu'au niveau MAX avec de l'eau fraîche et l'insérer dans la machine ;
11. "METTRE UN RÉCIPIENT 2l OK POUR LANCER LE RINÇAGE" : Remettre le récipient vide utilisé pour récupérer la solution détartrante sous la buse à café et la buse à eau chaude et appuyer sur **Ok** ;
12. L'eau chaude sort d'abord de la buse à café et ensuite de la buse à eau chaude et l'écran affiche « RINÇAGE EN COURS VEUILLEZ PATIENTER » ;
13. Lorsque l'eau dans le réservoir est finie, vider le récipient utilisé pour récupérer l'eau de rinçage ;
14. (Si le filtre était installé) "INSÉRER LE FILTRE DANS SON LOGEMENT" (fig. 36). Appuyer sur **Next** et extraire le réservoir d'eau, réinsérer, si enlevé précédemment, le filtre adoucisseur ;

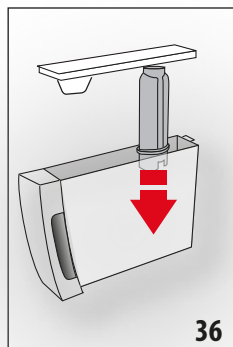

15. "RINCER ET REMPLIR D'EAU JUSQU'AU NIVEAU MAX" (fig. 3) : Remplir le réservoir jusqu'au niveau MAX avec de l'eau fraîche ;
16. "INSÉRER LE RÉSERVOIR À EAU" (fig. 4) : Réinsérer le réservoir à eau ;
17. "METTRE UN RÉCIPIENT 2l OK POUR LANCER LE RINÇAGE" : Après l'avoir vidé, replacer le récipient utilisé pour récupérer la solution détartrante sous la buse à eau chaude (fig. 8) et appuyer sur **Ok** .
18. L'eau chaude sort de la buse à eau chaude/vapeur et l'écran affiche "RINÇAGE EN COURS, VEUILLEZ PATIENTER" ;

19. "VIDER ÉGOUTTOIR" (fig. 21) : À la fin du second rinçage, vider le récipient utilisé pour récupérer l'eau de rinçage, enlever, vider et réinsérer l'égouttoir (A15) et le tiroir à marc (A11) : appuyer sur **Next** ;
20. « DÉTARTRAGE TERMINÉ » : appuyer sur **Ok** ;
21. « REMPLIR LE RÉSERVOIR D'EAU FRAÎCHE » : extraire et remplir le réservoir d'eau fraîche jusqu'au niveau MAX et le réinsérer dans la machine.

L'opération de détartrage est terminée.

Nota Bene !

- Si le cycle de détartrage ne se termine pas correctement (ex. coupure de courant) la machine demandera à le terminer lors de son rallumage.
- Il est tout à fait normal, après avoir effectué le détartrage, de trouver de l'eau dans le tiroir à marc de café (A11).
- L'appareil a besoin d'un troisième rinçage, si le réservoir à eau n'a pas été rempli jusqu'au niveau MAX : ceci pour s'assurer que la solution détartrante a complètement été vidée des circuits internes de l'appareil. Avant de lancer le rinçage, se rappeler de vider l'égouttoir.

14. PROGRAMMATION DE LA DURETÉ DE L'EAU

La demande de détartrage s'affiche après une période de fonctionnement préréglée qui dépend de la dureté de l'eau.

Il est possible de programmer la machine en fonction de la dureté réelle de l'eau courante, en rendant ainsi l'opération de détartrage moins fréquente.

14.1 Mesure de la dureté de l'eau

1. Retirer la bande réactive fournie « TOTAL HARDNESS TEST » (D1) de son emballage.
2. Plonger entièrement la bande réactive dans un verre d'eau pendant environ une seconde.
3. Extraire la bande de l'eau et la secouer légèrement. Après environ une minute, 1, 2, 3 ou 4 petits carrés rouges se forment, en fonction de la dureté de l'eau ; chaque petit carré correspond à 1 stade.

14.2 Réglage de la dureté de l'eau

1. Accéder au menu comme indiqué au paragraphe « 6.1 Accéder au menu » ;
2. Appuyer sur « DURETÉ DE L'EAU » ;
3. Effectuer la procédure indiquée au paragraphe précédent et relever le niveau de dureté de l'eau ;
4. "DURETÉ DE L'EAU, ACTUEL SOULIGNÉ" : Appuyer sur le niveau relevé au point précédent comme spécifié dans le tableau suivant : (Niveau 1 = eau douce ; Niveau 4 = eau très dure) ;

Bande réactive	Dureté de l'eau
	Niveau 1 = eau douce
	Niveau 2 = eau peu dure
	Niveau 3 = eau dure
	Niveau 4 = eau très dure

5. Appuyer sur pour revenir à la page d'accueil. La machine est maintenant reprogrammée selon le nouveau réglage de la dureté de l'eau.

15. FILTRE ADOUCISSEUR

Certains modèles sont dotés d'un filtre adoucisseur (D4) : si votre modèle n'en est pas doté, nous vous conseillons de l'acheter auprès des centres d'assistance agréés De'Longhi. Pour une utilisation correcte du filtre, suivre les instructions indiquées ci-après.

15.1 Installation du filtre

1. Accéder au menu comme indiqué au paragraphe « 6.1 Accéder au menu » ;
2. Appuyer sur « FILTRE À EAU » ;
3. « TOURNER LE DATEUR JUSQU'ÀUX 2 PROCHAINS MOIS » (fig. 37) : retirer le nouveau filtre (D4) de son emballage et tourner le disque du dateur de manière à visualiser les deux prochains mois d'utilisation. Appuyer sur ;

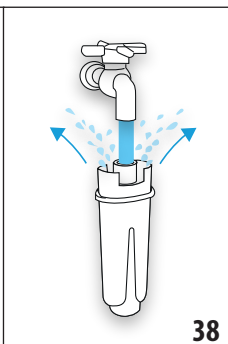
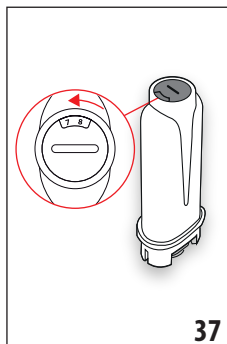

Nota Bene

Le filtre a une durée de deux mois si l'appareil est utilisé normalement, en revanche, si la machine n'est pas utilisée tout en ayant le filtre installé, celui-ci a une durée de 3 semaines maximum.

4. "FAIRE COULER EAU JUSQU'À CE QU'ELLE SORTE" (fig. 38) : Pour activer le filtre, faire couler de l'eau du robinet dans l'orifice central du filtre comme indiqué sur la figure,

jusqu'à ce que l'eau sorte par les ouvertures latérales pendant plus d'une minute. Appuyer sur ;

5. Extraire le réservoir (A17) de la machine et le remplir d'eau.
6. "PLONGER LE FILTRE ET FAIRE SORTIR LES BULLES D'AIR" (fig. 39) : Insérer le filtre à l'intérieur du réservoir et le plonger complètement pendant une dizaine de secondes, en l'inclinant et en appuyant légèrement dessus afin de permettre aux bulles d'air de sortir. Appuyer sur ;

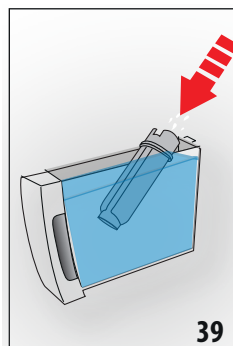

7. "INSÉRER LE FILTRE DANS SON LOGEMENT" : Insérer le filtre (D4) dans son logement (fig. 36) et le presser à fond. Appuyer sur ;
8. "INSÉRER LE RÉSERVOIR À EAU" : Refermer le réservoir avec le couvercle (A16), puis réinsérer le réservoir dans la machine (fig. 4) ;
9. « METTRE UN RÉCIPIENT 0,5L, OK POUR ACTIVER LE FILTRE » (fig. 6) : positionner le récipient sous la buse à eau chaude (D6) et appuyer sur : « EAU CHAUDE VEUILLEZ PATIENTER » la distribution commence et s'interrompt automatiquement.

Maintenant le filtre est activé et il est possible d'utiliser la machine.

15.2 Remplacement du filtre

Remplacer le filtre (D4) lorsque l'écran affiche « REMPLACER LE FILTRE À EAU, APPUYER SUR OK POUR DÉMARRER » : si l'on souhaite procéder tout de suite au remplacement, appuyer sur et suivre les opérations à partir du point 5 du chapitre précédent.

Pour remettre le remplacement à plus tard, appuyer sur : le symbole (B8) sur l'écran rappelle qu'il est nécessaire de remplacer le filtre. Pour le remplacement, procéder comme suit :

1. Accéder au menu comme indiqué au paragraphe « 6.1 Accéder au menu » ;
2. Appuyer sur « FILTRE À EAU » ;
3. Appuyer sur « REMPLACER FILTRE »



- Suivre les opérations illustrées au paragraphe précédent depuis le point 3 en retirant d'abord le réservoir (A17) puis le filtre usagé.

Nota Bene !

Quand les deux mois de durée se sont écoulés (voir dateur), ou si l'appareil n'est pas utilisé pendant 3 semaines, procéder au retrait du filtre même si la machine ne l'exige pas encore.

15.3 Enlever le filtre

Pour continuer à utiliser l'appareil sans le filtre (D4), il faut le retirer et signaler son retrait. Procéder de la manière suivante :

- Retirer le réservoir (A17) et le filtre usagé ;
- Accéder au menu comme indiqué au paragraphe « 6.1 Accéder au menu » ;
- Appuyer sur "FILTRE À EAU" ;
- Appuyer sur « RETIRER LE FILTRE À EAU » ;
- « RETRAIT FILTRE CONFIRMÉ ? » : appuyer sur  (si en revanche on veut revenir au menu réglages, appuyer sur );
- "FILTRE RETIRÉ" : l'appareil a enregistré la modification. Appuyer sur  pour revenir à la page d'accueil.



Nota Bene !

Quand les deux mois de durée se sont écoulés (voir dateur), ou si l'appareil n'est pas utilisé pendant 3 semaines, procéder au retrait du filtre même si la machine ne l'exige pas encore.

16. DONNÉES TECHNIQUES

Tension :	220-240 V~ 50-60 Hz max. 10 A
Puissance :	1450W
Pression :	1,5 MPa (15 bars)
Capacité du réservoir d'eau :	1,8l
Dimensions LxPxH :	240x440x360 mm
Longueur du cordon :	1250 mm
Poids :	10 kg
Capacité max. du réservoir à grains :	300 g

16.1 Conseils pour l'Économie d'Énergie

- Pour réduire la consommation d'énergie après la préparation d'une ou plusieurs boissons, enlever la carafe (E) ou les accessoires.
- Programmer l'arrêt automatique à 15 minutes (voir paragraphe « 6.11 Arrêt automatique (veille)  ») :
- Activer l'Économie d'Énergie (voir paragraphe « 6.13 Économie d'énergie  ») ;
- Quand la machine le demande, effectuer le cycle de détartrage (voir chapitre « 13. Détartrage »).

17. MESSAGES AFFICHÉS À L'ÉCRAN

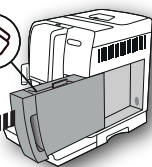
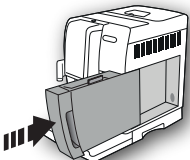
MESSAGE AFFICHÉ	CAUSE POSSIBLE	SOLUTION
REMPLIR LE RÉSERVOIR D'EAU FRAÎCHE  	L'eau dans le réservoir (A17) est insuffisante.	Remplir le réservoir à eau et l'insérer correctement, en l'enfonçant à fond jusqu'à son accrochage.
INSÉRER LE RÉSERVOIR À EAU 	Le réservoir (A17) n'est pas inséré ou est mal inséré.	Insérer correctement le réservoir en l'enfonçant à fond.

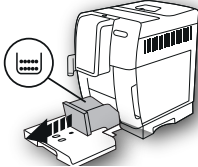
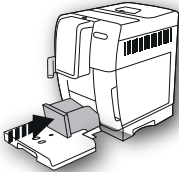
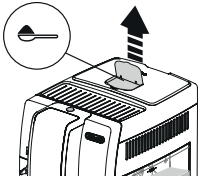
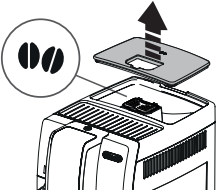
MESSAGE AFFICHÉ	CAUSE POSSIBLE	SOLUTION
<p>VIDER LE TIROIR À MARC</p> 	<p>Le tiroir à marc (A11) de café est plein.</p>	<p>Vider le tiroir à marc, l'égouttoir (A15) et effectuer le nettoyage, puis les réinsérer. Important : lors de l'extraction de l'égouttoir, il est obligatoire de toujours vider le tiroir à marc de café même s'il est peu rempli. Si cette opération n'est pas effectuée, lors de la préparation des cafés suivants, le tiroir à marc peut se remplir plus que prévu et obstruer la machine.</p>
<p>INSÉRER LE TIROIR À MARC</p> 	<p>Après le nettoyage le tiroir à marc (A11) n'a pas été inséré.</p>	<p>Extraire l'égouttoir (A15) et insérer le tiroir à marc.</p>
<p>INTRODUIRE LE CAFÉ MOULU UNE CUILLÈRE-DOSEUSE MAXI</p> 	<p>La préparation avec du café de type prémoulu a été sélectionnée.</p>	<p>S'assurer que l'entonnoir (A4) n'est pas bouché, puis introduire une dose rase (D2) de café prémoulu et appuyer sur OK à l'écran en suivant les indications du paragraphe « 7.4 Préparation du café en utilisant le café prémoulu ».</p>
<p>REMPLIR LE RÉSERVOIR À GRAINS</p> 	<p>Le café en grains est terminé. L'entonnoir (A4) pour le café prémoulu est bouché.</p>	<p>Remplir le réservoir à grains (A4) (fig. 10). Vider l'entonnoir à l'aide du pinceau (D5), de la façon décrite dans le par. « 12.8 Nettoyage de l'entonnoir pour l'introduction du café prémoulu ».</p>

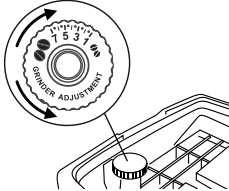
MESSAGE AFFICHÉ	CAUSE POSSIBLE	SOLUTION
MOUTURE TROP FINE. RÉGLER LE MOULIN 	La mouture est trop fine et le café sort par conséquent trop lentement ou ne sort pas du tout.	Répéter la distribution du café et tourner d'un cran, vers le numéro 7 dans le sens des aiguilles d'une montre, le bouton de réglage de la mouture (A5) (fig. 12) pendant que le moulin à café est en marche. Si après avoir fait au moins 2 cafés, la distribution est encore trop lente, répéter la correction en tournant le bouton de réglage d'un autre cran (par. « 7.5 Réglage du moulin à café »). Si le problème persiste, vérifier que le réservoir d'eau (A17) soit inséré à fond.
	En présence du filtre adoucisseur (D4) une bulle d'air a pu être relâchée à l'intérieur du circuit et en a bloqué l'écoulement.	Insérer la buse à eau chaude (D6) dans la machine et débiter un peu d'eau jusqu'à ce que le flux soit régulier. Si le problème persiste enlever le filtre (voir par. « 15.3 Enlever le filtre »).
INSÉRER LA BUSE À EAU	La buse à eau (D6) n'est pas insérée ou est mal insérée	Insérer la buse à eau en la poussant à fond.
INSÉRER LA CARAFE À LAIT	La carafe à lait (E) n'est pas insérée ou est mal insérée.	Insérer la carafe à lait en la poussant à fond.
INSÉRER LE GROUPE INFUSEUR	Après le nettoyage, l'infuseur (A20) n'a pas été réinséré.	Insérer l'infuseur de la façon décrite dans le par. « 12.9 Nettoyage de l'infuseur ».
CIRCUIT D'EAU VIDE PRESSER OK POUR DÉMARRER	Le circuit hydraulique est vide	Appuyer sur le sélecteur correspondant à "OK" et faire s'écouler l'eau par la buse (D6) : la distribution s'interrompt automatiquement. Si le problème persiste, vérifier que le réservoir d'eau (A17) soit inséré à fond.
	Un nouveau filtre adoucisseur (D4) a été inséré	S'assurer d'avoir suivi correctement les indications pour l'insertion du nouveau filtre (par. « 15. Filtre adoucisseur »). Si le problème persiste enlever le filtre (voir par. « 15.3 Enlever le filtre »).
PRESSER OK POUR CLEAN OU BIEN TOURNER LE BOUTON	La carafe à lait a été insérée avec le bouton de réglage de la mousse (E1) sur « CLEAN ».	Si l'on souhaite utiliser la fonction CLEAN, appuyer sur le sélecteur correspondant à « OK », ou tourner le bouton de réglage mousse sur l'une des positions lait.
DÉTARTRAGE INTERROMPU PRESSER NEXT POUR CONTINUER	Le détartrage a été interrompu ou n'a pas été complété correctement.	Appuyer sur NEXT pour reprendre le détartrage. Pour de plus amples informations consulter le chapitre « 13. Détartrage ».



MESSAGE AFFICHÉ	CAUSE POSSIBLE	SOLUTION
TOURNER LE BOUTON SUR CLEAN	Du lait vient d'être distribué, il faut donc nettoyer les conduits internes de la carafe à lait (E).	Tourner le bouton de réglage de la mousse (E1) sur CLEAN (fig. 18).
TOURNER LE BOUTON DE RÉGLAGE MOUSSE	Une recette à base de lait a été sélectionnée	Tourner le bouton sur la position relative à la mousse souhaitée.
CHOISIR UN GOÛT PLUS LÉGER OU RÉDUIRE QUANTITÉ DE CAFÉ	Trop de café a été utilisé.	Sélectionner une intensité plus légère en appuyant sur la touche « Intensité » (C5) ou réduire la quantité de café moulu (1 cuillère-doseuse maximum).
DÉTARTRAGE NÉCESSAIRE OK POUR DÉMARRER (~30MIN)	Indique qu'il est nécessaire de détartrer la machine.	Appuyer sur le sélecteur correspondant à « OK » pour lancer le détartrage ou sur « ESC » si l'on a l'intention de l'effectuer à un autre moment. Il est nécessaire d'effectuer au plus tôt le programme de détartrage décrit dans le chap. « 13. Détartrage ».
REPLACER LE FILTRE À EAU PRESSER OK POUR DÉMARRER	Le filtre adoucisseur (D4) est usagé.	Appuyer sur le sélecteur correspondant à « OK » pour remplacer le filtre ou le retirer, ou sur « ESC » si l'on a l'intention de le faire à un autre moment. Suivre les instructions du chap. « 15. Filtre adoucisseur ».
DYSFONCTION : CONSULTER LA NOTICE	L'intérieur de la machine est très sale.	Nettoyer soigneusement la machine de la façon décrite dans le chap. « 12. Nettoyage ». Si après le nettoyage la machine affiche encore le message, contacter le service clients et/ou un centre d'assistance agréé.
	Rappelle qu'il est nécessaire de nettoyer les conduits internes de la carafe à lait (E).	Tourner le bouton de réglage de la mousse (E1) sur CLEAN (fig. 18).
	rappelle qu'il est nécessaire de remplacer le filtre (D4).	Remplacer le filtre ou le retirer en suivant les instructions du chapitre « 15. Filtre adoucisseur ».
	Rappelle qu'il est nécessaire de détartrer la machine.	Il est nécessaire d'effectuer au plus tôt le programme de détartrage décrit dans le chap. « 13. Détartrage ».
	Indique que l'économie d'énergie est activée.	Pour désactiver l'économie d'énergie, procéder comme décrit au par. « 6.13 Économie d'énergie  ».

MESSAGE AFFICHÉ	CAUSE POSSIBLE	SOLUTION
VEUILLEZ PATIENTER	L'appareil est en train de chauffer pour atteindre la température optimale	
NETTOYAGE EN COURS VEUILLEZ PATIENTER	L'appareil relève des impuretés à l'intérieur de la machine	Attendre que l'appareil soit prêt à l'emploi et sélectionner à nouveau la boisson souhaitée. Si le problème persiste contacter le service clients et/ou un centre d'assistance agréé.

18. RÉOLUTION DES PROBLÈMES

Ci-après sont énumérés certains dysfonctionnements possibles.

Si le problème ne peut pas être résolu de la façon décrite, contacter le service d'assistance technique.

PROBLÈME	CAUSE POSSIBLE	SOLUTION
L'appareil ne s'allume pas.	La fiche n'est pas branchée sur secteur.	Brancher la fiche sur la prise (fig. 1).
	Vérifier, seulement sur les modèles le prévoyant, si l'interrupteur général «A22» est allumé.	Positionner l'interrupteur général sur I (fig. 1).
Le café n'est pas chaud.	Les tasses n'ont pas été préchauffées.	Chauffer les tasses en les rinçant avec de l'eau chaude (N.B. il est possible d'utiliser la fonction eau chaude).
	2 à 3 minutes se sont écoulées depuis le dernier café et les circuits internes de la machine ont refroidi.	Avant de faire le café, chauffer l'infuseur avec un rinçage, en utilisant la fonction prévue à cet effet (voir par. « 6.3 Rinçage  »).
	La température du café programmée est trop basse.	Régler à partir du menu une température de café plus élevée (voir par. « 6.7 Température café  »). Nota Bene : Le changement de température est plus efficace dans les boissons allongées.
	Il est nécessaire de détartrer la machine	Procéder de la manière décrite au chap. « 13. Détartrage ». Ensuite vérifier le niveau de dureté de l'eau (« 14.1 Mesure de la dureté de l'eau ») et vérifier que l'appareil est programmé selon la dureté réelle (« 14.2 Réglage de la dureté de l'eau »).

PROBLÈME	CAUSE POSSIBLE	SOLUTION
Le café est trop liquide ou n'a pas assez de crème.	Le café est moulu trop grossièrement.	Tourner le bouton de réglage de la mouture (A5) d'un cran vers le numéro 1 dans le sens inverse des aiguilles d'une montre, pendant que le moulin à café est en marche (fig. 12). Procéder un cran à la fois jusqu'à l'obtention d'une distribution satisfaisante. L'effet est visible uniquement après la distribution de 2 cafés (voir par. « 7.5 Réglage du moulin à café »).
	Le café n'est pas approprié.	Utiliser du café pour machines à café espresso.
	Le café n'est pas frais.	L'emballage du café est ouvert depuis trop longtemps et a perdu son goût.
Le café sort trop lentement ou bien au goutte-à-goutte.	Le café est moulu trop finement.	Tourner le bouton de réglage de la mouture (A5) d'un cran, vers le numéro 7 dans le sens des aiguilles d'une montre, pendant que le moulin à café est en marche (fig. 12). Procéder un cran à la fois jusqu'à l'obtention d'une distribution satisfaisante. L'effet est visible uniquement après la distribution de 2 cafés (voir par. « 7.5 Réglage du moulin à café »).
Le café ne sort pas de l'un ou des deux becs de la buse.	Les becs de la buse à café (A9) sont bouchés.	Nettoyer les becs verseurs à l'aide d'un cure-dents (fig. 24B).
Le café préparé est trop liquide.	L'entonnoir (A4) est bouché.	Nettoyer l'entonnoir à l'aide du pinceau (D5), comme décrit au par. « 12.8 Nettoyage de l'entonnoir pour l'introduction du café prémoulu ».
L'appareil ne distribue pas de café	L'appareil relève des impuretés à l'intérieur de la machine : l'écran affiche "Nettoyage en cours".	Attendre que l'appareil soit prêt à l'emploi et sélectionner à nouveau la boisson souhaitée. Si le problème persiste, s'adresser au centre d'assistance agréé.
L'infuseur ne peut pas être extrait	L'arrêt n'a pas été effectué correctement	Arrêter la machine en appuyant sur la touche  (A7) (voir chap. « 5. Arrêt de l'appareil »).
Au terme du détartrage, l'appareil a besoin d'un troisième rinçage	Durant les deux cycles de rinçage, le réservoir (A17) n'a pas été rempli jusqu'au niveau MAX	Procéder comme requis par l'appareil, mais en vidant d'abord l'égouttoir (A15), pour éviter que l'eau ne déborde.
Le lait ne sort pas du tube d'écoulement (E5)	Le couvercle (E2) de la carafe à lait (E3) est sale	Nettoyer le couvercle de la carafe à lait de la façon décrite dans le par. « 12.10 Nettoyage de la carafe à lait ».
	Le couvercle (E2) n'est pas assemblé correctement.	Assembler correctement tous les composants comme indiqué au par. « 9.1 Remplir et accrocher la carafe à lait ».

PROBLÈME	CAUSE POSSIBLE	SOLUTION
Le lait contient des grosses bulles, sort par jets du tube d'écoulement du lait (E5) ou est peu mousseux	Le lait n'est pas suffisamment froid ou le type de lait ne convient pas à la boisson demandée.	Pour des résultats optimaux, veiller à utiliser le bon type de lait selon que l'on prépare des boissons chaudes ou froides (voir par. "9.1 Che latte utilizzare?"). Utiliser des boissons à la température du réfrigérateur (Environ 5°C).
	Le bouton de réglage de la mousse (E1) est mal réglé.	Régler selon les indications du chapitre « 9. préparation de boissons chaudes lactées ».
	Le couvercle (E2) ou le bouton de réglage de la mousse (E1) de la carafe à lait sont sales	Nettoyer le couvercle et le bouton de la carafe à lait comme décrit au par. « 12.10 Nettoyage de la carafe à lait ».
	Il y a de l'eau dans la tube situé sous le bouton de réglage de la mousse (E1)	Extraire le bouton et bien l'essuyer.
	On utilise des boissons végétales.	Pour améliorer le résultat, utiliser des boissons à la température du réfrigérateur (Env. 5°C). Régler la quantité de mousse comme indiqué au par. « 9.3 Régler la quantité de mousse »
	Le gicleur eau chaude (A8) est sale	Nettoyer soigneusement le gicleur de la façon décrite dans le par. « 12.11 Nettoyage du gicleur eau chaude ».
La machine n'est pas utilisée et émet des bruits ou des petits nuages de vapeur	La machine est prête à l'emploi ou a été éteinte depuis peu et des gouttes de condensation tombent à l'intérieur du vaporisateur encore chaud	Ce phénomène fait partie du fonctionnement normal de l'appareil ; pour limiter le phénomène, vider l'égouttoir.
Le plateau range-tasses (A12) est chaud.	Plusieurs boissons ont été préparées à la suite	
Il est impossible d'insérer l'égouttoir (A15) dans la machine après le nettoyage	La coupelle de condensation (A10) n'est pas positionnée correctement	Vérifier que la coupelle de condensation est insérée correctement
L'appareil émet des nuages de vapeur par l'égouttoir (A15) et/ou il y a de l'eau sur le plan où est placé l'appareil .	Après le nettoyage, la grille de l'égouttoir n'a pas été réinsérée (A14).	Réinsérer la grille égouttoir dans l'égouttoir.

Register Now 
www.delonghi.com/register

