

FRANCISFRANCIS®
ESPRESSO MACHINE

FOR



XO.1

IPERESPRESSO 

MANUALE DI ISTRUZIONI - INSTRUCTION MANUAL
MANUEL D'INSTRUCTIONS - BEDIENUNGSANLEITUNG
MANUAL DE INSTRUCCIONES - MANUAL DE
INSTRUÇÕES - HANDLEIDING - BRUGSANVISNING
ΟΔΗΓΙΕΣ ΧΡΗΣΗΣ

REGOLE GENERALI PER L'USO DELLA MACCHINA

Leggere attentamente il libretto di istruzioni e le limitazioni sulla garanzia.

La macchina deve essere allacciata ad una regolare presa di corrente fornita di messa a terra. La macchina deve essere mantenuta pulita lavando frequentemente la griglia, il cassetto raccogli gocce, il porta capsula, il serbatoio, il tubo di uscita vapore.

IMPORTANTISSIMO: *mai immergere la macchina in acqua o introdurla in lavastoviglie.*

L'acqua contenuta nel serbatoio deve essere regolarmente sostituita. Non usare la macchina senza acqua nel serbatoio. Dopo aver cambiato l'acqua, infilare il serbatoio nella macchina, assicurandosi del completo inserimento.

*Si consiglia di utilizzare almeno ogni due mesi un prodotto per la rimozione del calcare appositamente studiato per le macchine per espresso secondo indicazioni del capitolo **DECALCIFICAZIONE**.*

La macchina è dotata di una valvola che permette il mantenimento costante della pressione, per questo motivo si potrà notare la perdita di gocce d'acqua dal porta capsula.

INDICE

■ PARTI DELLA MACCHINA.....	3
■ IMPORTANTI MISURE DI SICUREZZA	4
UTILIZZO DELL'APPARECCHIO.....	4
INSTALLAZIONE DELL'APPARECCHIO	4
PULIZIA DELL'APPARECCHIO.....	4
IN CASO DI GUASTO DELL'APPARECCHIO	4
USO IMPROPRIO DELL'APPARECCHIO	5
■ INSTALLAZIONE E MESSA IN FUNZIONE DELL'APPARECCHIO	5
■ ACCENSIONE E SPEGNIMENTO	6
STAND-BY.....	6
■ REGOLAZIONE QUANTITÀ DI CAFFÈ IN TAZZA.....	6
■ PREPARAZIONE DEL CAFFÈ.....	7
■ PREPARAZIONE DEL CAPPUCCINO.....	7
■ PREPARAZIONE DI ACQUA CALDA	8
■ PREPARAZIONE DI UN CAFFÈ DOPO L'EROGAZIONE DI VAPORE..	9
■ DECALCIFICAZIONE.....	9
■ PULIZIA E MANUTENZIONE	11
■ RACCOMANDAZIONI	11
■ RISOLUZIONI PROBLEMI.....	12
■ LIMITAZIONI SULLA GARANZIA	13

DATI TECNICI

Materiale carrozzeria: PC+ABS (EU), PC (USA)

Materiale interno termo blocco: acciaio

Serbatoio acqua: 1,0 litri

Pompa: 15 bar

Pressione caffè durante l'estrazione: 15 bar

Dimensioni: 200 x 340 x 350 mm

2 elettrovalvole

Scheda elettronica con le seguenti funzioni:

- dosaggio automatico dell'erogazione di caffè
- controllo di temperatura ad alta precisione (caffè e vapore)
- indicatore intervento di decalcificazione
- indicatore temperatura nel termoblocco
- avvisatore acustico
- programma di decalcificazione automatico
- power save

Lancia vapore

Poggia tazze superiore

Peso senza imballo: 5 Kg

Voltaggio: 230 V, 50 Hz (EU); 120 V, 60 Hz (USA)

Potenza: 1200W (EU), 1200W (USA)

Potenza consumata in power off : <1W

La pressione sonora ponderata è minore di 70 dB

Il produttore si riserva il diritto d'apportare modifiche o miglioramenti senza preavviso.

PARTI DELLA MACCHINA

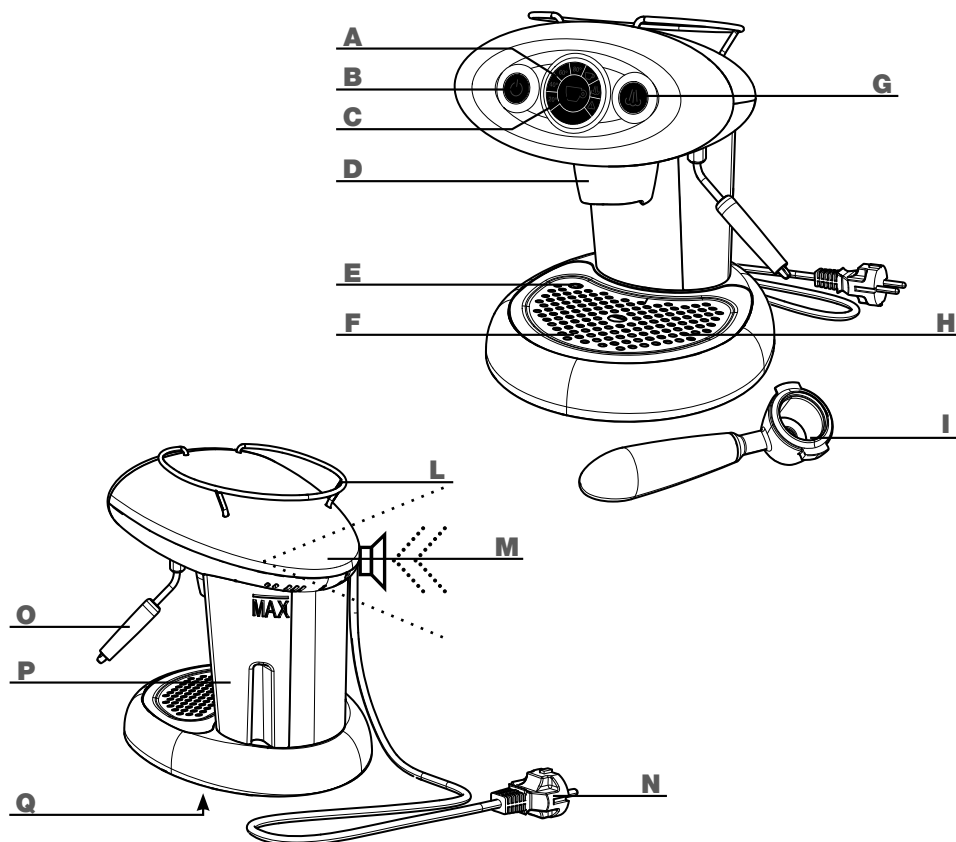

- | | | | |
|----------|---|----------|---|
| A | FASCIA LUMINOSA TEMPERATURA
(indica gli stati della macchina) | I | PORTA CAPSULA
(lperespreso) |
| B | INTERRUTTORE GENERALE | L | REGGI TAZZE |
| C | PULSANTE EROGAZIONE CAFFÈ
(avvia e ferma l'erogazione del caffè) | M | CICALINO INTERNO
(fornisce un segnale acustico per avvisare
l'utente) |
| D | GRUPPO EROGAZIONE CAFFÈ | N | CAVO ALIMENTAZIONE |
| E | GALLEGGIANTE VASCHETTA PIENA | O | LANCIA EROGAZIONE
VAPORE |
| F | GRIGLIA APPOGGIO TAZZA | P | SERBATOIO ACQUA |
| G | PULSANTE VAPORE | Q | TARGA DATI (sotto la base) |
| H | VASCHETTA RACCOGLI GOCCE
(posta sotto la griglia appoggio tazza) | | |



IMPORTANTI MISURE DI SICUREZZA

Nell'utilizzo di apparecchiature elettriche devono essere sempre osservate le seguenti misure di sicurezza.

Utilizzo dell'apparecchio

- Quest'apparecchio deve essere impiegato solo per uso domestico. Ogni altro uso è da considerarsi improprio e quindi pericoloso.
- Disinserire la spina dall'impianto elettrico quando l'apparecchio non viene utilizzato.
- Non toccare mai una superficie calda. Usare manici e pulsanti.
- Questa macchina è costruita per "fare il caffè espresso" e per "riscaldare bevande": fare attenzione a non scottarsi con getti d'acqua o di vapore o con uso improprio della stessa.
- L'apparecchio non è destinato ad essere utilizzato da persone (compresi i bambini) con ridotte capacità fisiche, mentali o sensoriali o con esperienza e/o competenze insufficienti, a meno che non siano sotto la supervisione di una persona responsabile della loro sicurezza o non vengano da essa istruite sull'uso dell'apparecchio.
- Tenere i bambini sotto supervisione, per evitare che giochino con l'apparecchio.
- Utilizzare l'apparecchio esclusivamente in luoghi chiusi e protetti da agenti atmosferici esterni.
- Per proteggersi dal fuoco, scosse elettriche o lesioni non immergere il cavo, la spina ed il corpo della macchina o in acqua o altro liquido.
- Non utilizzare l'apparecchio per scopi diversi da quelli previsti.
- Non appoggiare l'apparecchio su fornelli elettrici o a gas, o dentro un forno caldo.
- L'apparecchio va acceso esclusivamente per il solo tempo necessario al suo utilizzo, dopodiché va spento premendo il pulsante d'accensione  e la spina va staccata dalla presa di corrente.
- Prima di disinserire la spina accertarsi che il pulsante d'accensione  sia spento, ovvero non illuminato.
- L'utilizzo di accessori non raccomandati dal produttore può provocare incendi, scosse elettriche o lesioni alle persone.

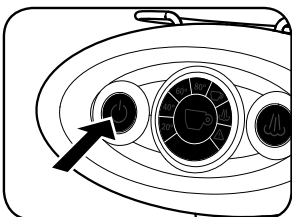

- Non lasciare penzolare il cavo da tavoli o banconi.
- La macchina deve essere collocata in posizione orizzontale.
- La macchina deve essere installata solo in luoghi in cui possa essere controllata da personale addestrato.

Installazione dell'apparecchio

- Leggere attentamente le istruzioni.
- Non installare mai la macchina in un ambiente che può raggiungere una temperatura inferiore o uguale a **0°C** (se l'acqua si ghiaccia, l'apparecchio può danneggiarsi) o superiore a **40°C**.
- Verificare che la tensione della rete elettrica corrisponda a quella indicata nella targa dati dell'apparecchio. Collegare l'apparecchio solo ad una presa di corrente avente una portata minima di **6 A** se alimentata a **230 Vac**, e **12 A** se alimentata a **120 Vac** e dotata di un'efficiente messa a terra.
- In caso di incompatibilità tra la presa e la spina dell'apparecchio, fare sostituire la spina con un'altra di tipo adatto, da un centro assistenza autorizzato.
- Posizionare l'apparecchio sopra un piano di lavoro lontano da rubinetti dell'acqua e lavelli.
- Dopo aver tolto l'imballaggio, assicurarsi dell'integrità dell'apparecchio prima della sua installazione.
- Non lasciare alla portata dei bambini i materiali utilizzati per imballare la macchina.

Pulizia dell'apparecchio

- Accertarsi che la macchina sia spenta; il pulsante d'accensione  deve essere spento.
- Disinserire la spina dall'impianto elettrico.
- Lasciare raffreddare l'apparecchio prima della pulizia.
- Pulire la carrozzeria e gli accessori con un panno umido ed asciugare successivamente con un panno secco non abrasivo. È sconsigliato l'uso di detersivi.
- Non sottoporre l'apparecchio ad abbondanti getti d'acqua o ad immersioni parziali o totali.

In caso di guasto dell'apparecchio

Non utilizzare l'apparecchio se il cavo o la spina sono danneggiati o se l'apparecchio mostra segni di cattivo funzionamento oppure se ha subito qualche danno. Riportare l'apparecchio al centro di assistenza tecnica autorizzato più vicino per controlli o riparazioni.

Se il cavo d'alimentazione è danneggiato, deve essere cambiato dal produttore o dal suo servizio assistenza.

ATTENZIONE: CONSERVARE QUESTE ISTRUZIONI.

In caso di guasto o di cattivo funzionamento dell'apparecchio, spegnerlo e non manometterlo. Per eventuali riparazioni, rivolgersi solamente ad un centro di assistenza tecnica autorizzato dal costruttore e richiedere l'utilizzo di ricambi originali. Il mancato rispetto di quanto sopra può compromettere la sicurezza dell'apparecchio e fare perdere il diritto alla garanzia.

Uso improprio dell'apparecchio

- Quest'apparecchio deve essere impiegato solo per uso domestico. Ogni altro uso è da considerarsi improprio e quindi pericoloso.
- Il costruttore non può essere considerato responsabile per eventuali incidenti causati dalla mancanza o dalla non conformità alle leggi vigenti dell'impianto di messa a terra.
- Il costruttore non può essere considerato responsabile per eventuali danni derivanti da usi impropri, erronei ed irragionevoli.

INSTALLAZIONE E MESSA IN FUNZIONE DELL'APPARECCHIO

Prima di collegare la macchina alla rete elettrica, leggere con attenzione le norme di sicurezza riportate nel capitolo IMPORTANTI MISURE DI SICUREZZA.

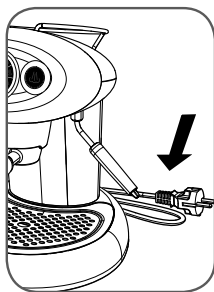

Accertarsi che la macchina sia scollegata dalla rete elettrica.

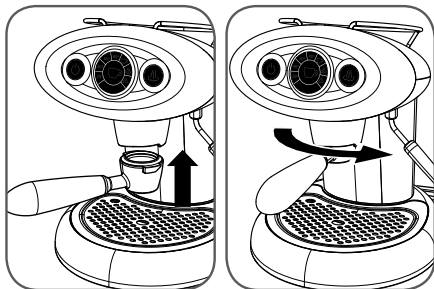

Inserire dal basso il porta capsula e ruotarlo verso destra fino alla posizione di blocco.

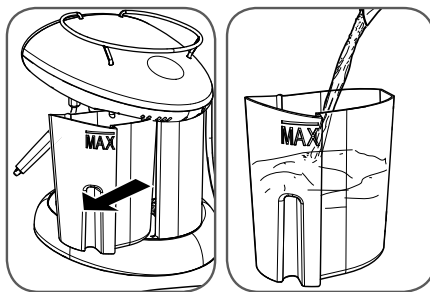

Estrarre il serbatoio dell'acqua tirandolo verso l'esterno e riempirlo con acqua fresca potabile fino al riferimento MAX.

Attenzione: immettere nel serbatoio sempre e soltanto acqua fresca potabile non gassata. Acqua calda nonchè altri liquidi possono danneggiare il serbatoio. Non mettere in funzione la macchina senza acqua.

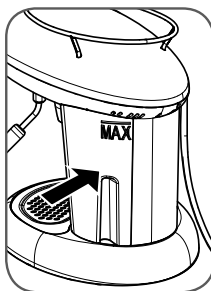

Inserire il serbatoio nella macchina; assicurarsi che sia completamente inserito.

Inserire la spina nella presa. Consultare il capitolo successivo per l'accensione.

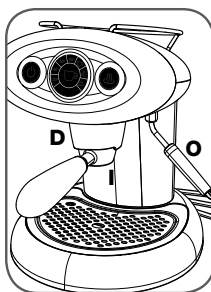



Nota: si consiglia di conservare l'imballo originale (almeno per il periodo di garanzia) per l'invio della macchina ai centri di assistenza autorizzati per la riparazione.

Attenzione.
Quando la macchina è in funzione, il contatto con il gruppo caffè D, la lancia vapore O e la parte metallica del porta capsula I può produrre ustioni.

ACCENSIONE E SPEGNIMENTO

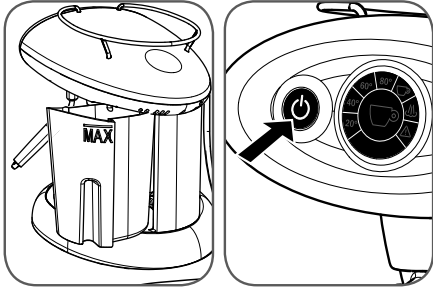
Prima d'accendere la macchina verificare il livello dell'acqua nel serbatoio; se necessario aggiungere acqua come descritto. Svuotare e risciacquare il cassetto raccogli gocce ogni volta che viene riempito il serbatoio dell'acqua.



Per accendere la macchina premere il pulsante  fino a quando si illumina.

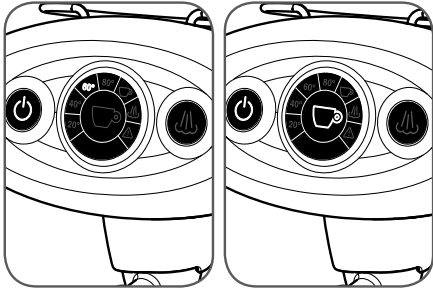

Le icone poste sulla corona circolare si illuminano progressivamente indicando l'aumento della temperatura nel termoblocco.

Dopo alcuni minuti la macchina segnala il raggiungimento della temperatura di funzionamento illuminando il simbolo del pulsante di erogazione ed emettendo un breve segnale acustico.

In caso di accensione del simbolo triangolare  e del segnale acustico intermittente, consultare il capitolo PROBLEMI E SOLUZIONI.

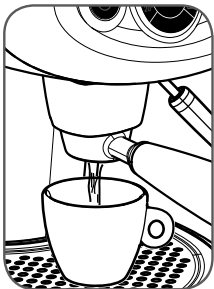

Nota: in caso di primo utilizzo o dopo un prolungato periodo di inattività si suggerisce di erogare alcune tazze d'acqua senza capsula.

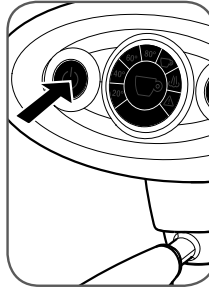

Per spegnere la macchina tenere premuto il pulsante  fino allo spegnimento del pannello frontale; si raccomanda di non staccare mai il cavo di alimentazione dalla presa di corrente a macchina accesa.

Stand-by

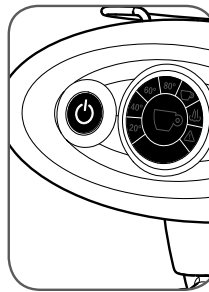

La macchina è stata programmata per rispettare l'ambiente e ridurre i consumi quando non viene utilizzata.

Dopo 30 minuti di inutilizzo la macchina si spegne automaticamente.

5 minuti prima dello spegnimento automatico il pulsante  lampeggia. Se desiderate che la macchina resti accesa premete il pulsante.

PREPARAZIONE DEL CAFFÈ

La macchina X7.1 è stata concepita per utilizzare esclusivamente capsule illy Iperespresso.

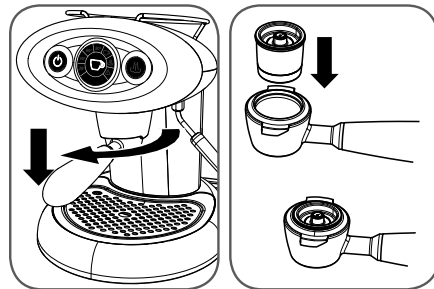

Per la preparazione del caffè procedere come segue:

- Ruotare verso sinistra il porta capsula e rimuoverlo dal gruppo di erogazione.
- Inserire la capsula come mostrato in figura.

Nota: la capsula deve entrare facilmente; in caso contrario estrarla e riposizionarla correttamente.

Nota: l'erogazione del caffè viene eseguita circa un paio di secondi dopo la pressione del tasto; questo è normale per il funzionamento della macchina.

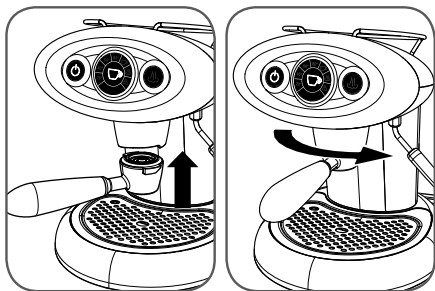

- Inserire il porta capsula nel gruppo di erogazione ; ruotare il manico verso destra fino alla posizione di blocco .
- Verificare che il pulsante caffè ☉ sia illuminato.
- Premere e rilasciare il pulsante caffè ☉; la macchina eroga la quantità di caffè programmata. Per interrompere in anticipo l'erogazione premere nuovamente il pulsante.

Per preparare altri caffè, rimuovere la capsula usata e ripetere le operazioni appena descritte.

Attenzione:

- **Le capsule sono monodose e non devono essere utilizzate per erogare due caffè.**
- **Per maggior sicurezza d'uso, la macchina interrompe automaticamente l'erogazione dopo circa un minuto**
- **Ricordarsi di vuotare e pulire frequentemente il cassetto raccogli gocce.**

REGOLAZIONE QUANTITÀ DI CAFFÈ IN TAZZA

La macchina X7.1 consente di erogare la quantità di caffè in due modalità: automatico e manuale.

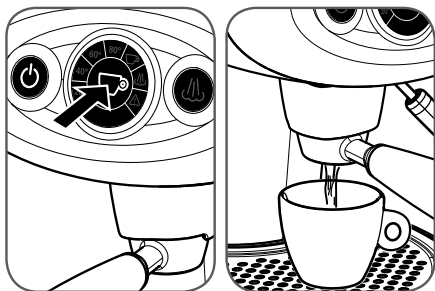

MODO AUTOMATICO - per regolare e memorizzare la quantità di caffè da erogare, procedere come segue:

- Inserire una capsula nel porta capsula e agganciare quest'ultimo al gruppo di erogazione.
- Posizionare una tazzina sotto il porta capsula.

- Premere il pulsante caffè e **mantenerlo premuto** fino al raggiungimento della quantità di caffè desiderato. Al termine rilasciare il pulsante. La macchina ora è programmata.

MODO MANUALE - per predisporre la macchina a funzionare in modo manuale, procedere come segue:

- Inserire una capsula nel porta capsula e agganciare quest'ultimo al gruppo di erogazione.
- Posizionare una tazzina sotto il porta capsula.
- Premere il pulsante caffè e **mantenerlo premuto** fino a quando la macchina non bloccherà automaticamente l'erogazione del caffè. Al termine rilasciare il pulsante. In questo caso la programmazione è stata cancellata.

Nota: nella modalità automatica è possibile preparare un caffè con procedura manuale:

- Premere il pulsante caffè per circa 3 secondi;
- Premere nuovamente il pulsante caffè per arrestare l'erogazione;
- In questo modo non si modifica la quantità di caffè inizialmente programmata.

Nota: con la regolazione della quantità di caffè in MODO MANUALE, dopo aver avviato l'erogazione, al raggiungimento della quantità desiderata di caffè, sarà necessario premere nuovamente il pulsante caffè per fermare l'erogazione.

PREPARAZIONE DEL CAPPUCCINO

La lancia vapore di cui è provvista la macchina, consente la preparazione del latte montato necessario per preparare una o più tazze di cappuccino.

Preparare una o più tazze di caffè secondo le istruzioni del paragrafo precedente.

Preparare il latte montato come segue:

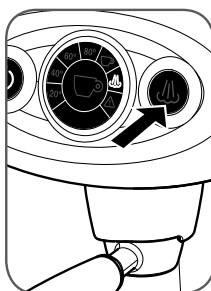

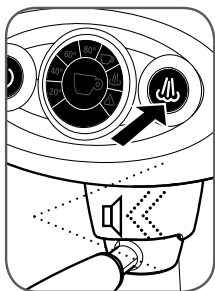

Premere il pulsante vapore ☁; l'icona vapore posta sulla corona centrale si illumina per indicare che la macchina si sta predisponendo per la funzione vapore.

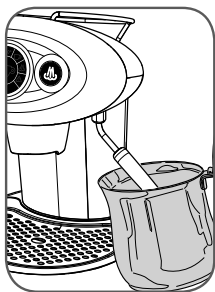

Quando la macchina raggiunge la temperatura di funzionamento, il pulsante  si accende.

In questa fase la macchina emette un segnale sonoro.



Inserire un contenitore idoneo (preferibilmente metallico) vuoto sotto alla lancia di erogazione vapore e premere il pulsante  per far uscire l'acqua residua; quando esce solo vapore premere nuovamente il pulsante.

Nota: Durante l'erogazione del vapore il pulsante  lampeggia.

- Versare il latte fresco da frigorifero in un contenitore idoneo (preferibilmente metallico).

Nota: Per un risultato ottimale: versare 75ml di latte freddo intero prelevato dal frigorifero in un contenitore (preferibilmente metallico) e tenere immersa la lancia vapore nel latte per un tempo massimo di 25 secondi.

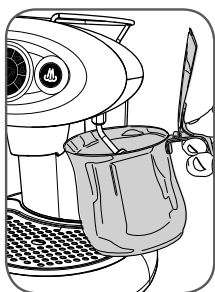



Immergere **completamente** la lancia vapore nel latte.

Premere il pulsante  ed attendere la formazione della schiuma.

Quando si è raggiunto il risultato richiesto, premere nuovamente il pulsante .

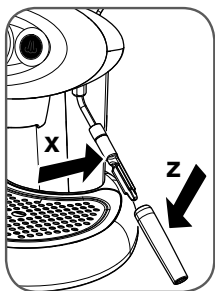
- Dopo ogni utilizzo, si consiglia di pulire accuratamente la lancia vapore dai residui di latte:



Premere per qualche secondo il pulsante .

Successivamente premere nuovamente il pulsante .

Attendere qualche minuto che si raffreddi.

Sfilare la parte esterna **Z** e lavarla con acqua corrente.

Pulire la parte interna **X** con un panno umido.

*Nota: Le due componenti del terminale vapore si possono lavare anche in lavastoviglie, in questo caso sfilare anche la parte interna dal tubo metallico. Dopo la pulizia, inserire la parte interna **X** sul tubo vapore fino a fine corsa, successivamente inserire il tubo esterno **Z**.*

Attenzione:

- Il contatto con il vapore e con la lancia vapore provoca gravi ustioni.
- Dopo circa 5 minuti di mancato utilizzo del vapore, la macchina si riporta automaticamente in posizione caffè; un minuto prima di questo passaggio il pulsante  lampeggia. Nel caso si voglia erogare ancora vapore, premere il pulsante.
- Durante la fase di riscaldamento e di permanenza in stato vapore, la macchina effettua riscaldamenti nel termoblocco che possono generare lievi fuoriuscite di vapore dal porta capsula inferiore: evitare quindi di mantenere gli arti o altre parti del corpo in prossimità della zona di erogazione caffè onde prevenire possibili scottature.

PREPARAZIONE DI ACQUA CALDA

La lancia vapore di cui è provvista la macchina, consente anche di erogare l'acqua per la preparazione di tè e tisane.

Verificare che il pulsante caffè  sia illuminato.

Procedere come segue:

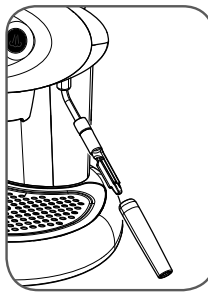



Pulire la lancia di erogazione vapore da eventuali residui di latte.

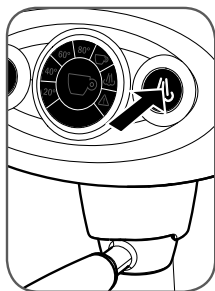

Posizionare un recipiente metallico sotto la lancia vapore.



Premere il pulsante vapore  per almeno 3 secondi.

La macchina inizia ad erogare acqua calda, il pulsante vapore  lampeggia velocemente.

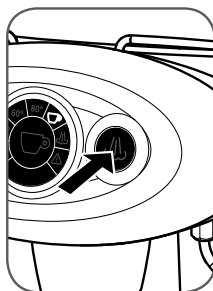

Mantenere premuto per 3 secondi il pulsante vapore .

Viene erogata una quantità di acqua calda programmata; al termine l'erogazione si ferma automaticamente.

Premere nuovamente il tasto vapore  una volta raggiunta la quantità di acqua desiderata.

PREPARAZIONE DI UN CAFFÈ DOPO L'EROGAZIONE DI VAPORE

È molto importante evitare di preparare un espresso subito dopo aver erogato vapore perchè l'acqua generata dal termoblocco è troppo calda e compromette il gusto del caffè.

Per questo motivo il pulsante caffè  è disattivato quando la temperatura del termoblocco è troppo alta.

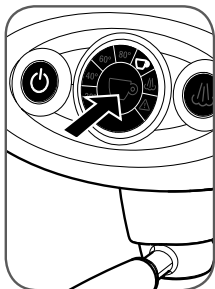

Per tornare alla modalità caffè, premere il pulsante erogazione caffè ed attendere l'accensione del tasto : durante questa fase di raffreddamento (circa 10 minuti), l'icona della tazzina sulla corona centrale lampeggia.

Per riportare più velocemente la macchina alla modalità caffè (circa 1 minuto) procedere come segue:

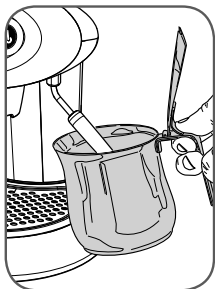

Posizionare un recipiente metallico sotto la lancia vapore.

DECALCIFICAZIONE

La formazione di calcare è la naturale conseguenza dell'utilizzo della macchina.

La macchina è dotata di un programma automatico che consente di ottimizzare la pulizia e di rimuovere i residui di calcare dal suo interno.

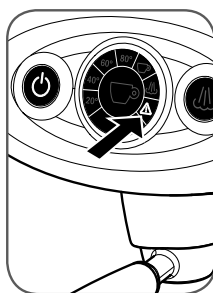

Nota: usare solo prodotti decalcificanti per macchine da caffè. Seguire la procedura indicata di seguito, non le istruzioni specificate sulla confezione del decalcificante.



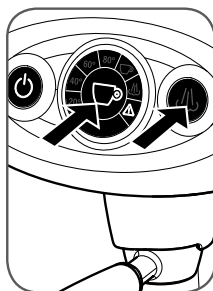

Se l'icona  posta sulla corona circolare lampeggia (1 lampeggio ogni due secondi) procedere come segue:

Avvio della procedura:



Tenere premuti contemporaneamente il pulsante erogazione caffè  e vapore  per almeno 5 secondi.

I pulsanti ,  e l'icona posta sulla corona  lampeggiano contemporaneamente per segnalare che il ciclo automatico di decalcificazione è stato selezionato.



- Estrarre e riempire il serbatoio con 1 litro di acqua (fino al livello MAX).
- Versare nel serbatoio pieno d'acqua il prodotto per la decalcificazione fornito con la macchina; attendere che si scioglia.
- Togliere capsula e porta capsula.

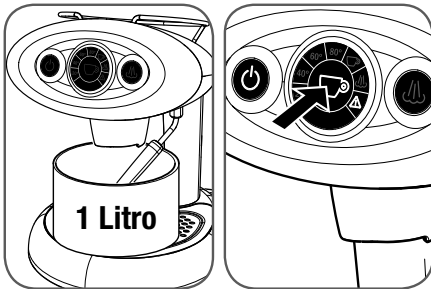

- Inserire sotto il gruppo di erogazione un recipiente vuoto della capacità di almeno 1 litro.
- Ruotare la lancia vapore verso il recipiente, uscirà acqua dal gruppo caffè che dalla lancia vapore.
- Premere il pulsante

In questa fase il pulsante e l'icona posta sulla corona lampeggiano contemporaneamente per indicare l'inizio del ciclo di decalcificazione della durata di circa 30 minuti.

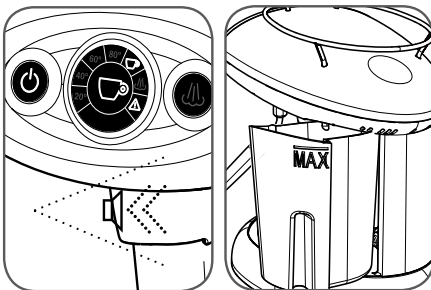

- Al termine del ciclo la macchina emette un segnale acustico. Il pulsante e l'icona posta sulla corona iniziano a lampeggiare insieme agli altri segnali già presenti.

A questo punto è necessario pulire i circuiti interni della macchina da eventuali residui di decalcificante.

La macchina cioè deve essere sottoposta ad un ciclo di risciacquo, procedendo come segue:

- Sfilare e pulire accuratamente il serbatoio; riempirlo con 1 litro di acqua fresca (fino al livello MAX).

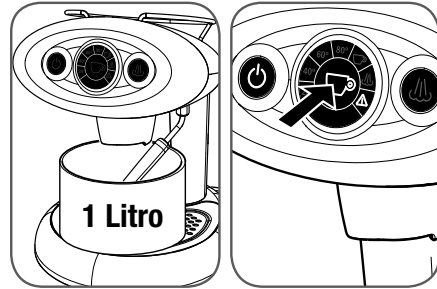

- Inserire sotto il gruppo di erogazione un recipiente vuoto della capacità di almeno 1 litro.
- Ruotare la lancia vapore verso il recipiente, uscirà acqua dal gruppo caffè che dalla lancia vapore.
- Premere il pulsante

In questa fase il pulsante e l'icona posta sulla corona lampeggiano contemporaneamente per indicare l'inizio del ciclo di risciacquo dei circuiti interni della macchina.

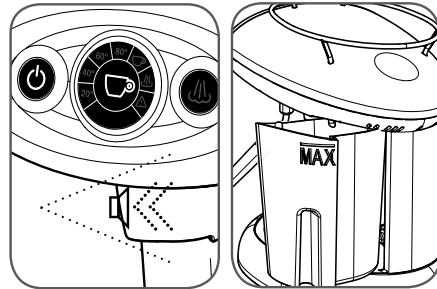

- Al termine del ciclo di risciacquo tutte le segnalazioni lampeggianti si spengono e viene emesso un segnale sonoro.
- Rimuovere il contenitore dell'acqua raccolta sotto il gruppo erogazione e lavarlo accuratamente.
- Riempire nuovamente il serbatoio dell'acqua.
- Da questo momento la macchina è pronta all'uso.

ATTENZIONE:

- Se durante la procedura di decalcificazione dovesse mancare tensione di rete, sarà necessario ripetere il ciclo dall'inizio.
- Se le procedure di decalcificazione non vengono eseguite il calcare può provocare difetti di funzionamento non coperti da garanzia. Si consiglia di usare il prodotto per la decalcificazione fornito con la macchina.
- Non usare aceto, liscivia, sale, acido formico poiché danneggiano la macchina.

La soluzione decalcificante deve essere smaltita secondo quanto previsto dalle norme in vigore.

PULIZIA E MANUTENZIONE

La pulizia della macchina e dei suoi componenti deve essere eseguita almeno una volta alla settimana.

Non utilizzare l'acqua rimasta nel serbatoio per alcuni giorni; lavarlo e riempirlo giornalmente con acqua fresca potabile.

Non utilizzare alcool etilico, solventi, spugne abrasive e/o agenti chimici aggressivi.

Attenzione: non asciugare la macchina e/o i suoi componenti in un forno a microonde e/o un forno convenzionale.

Per la pulizia della macchina procedere come segue:

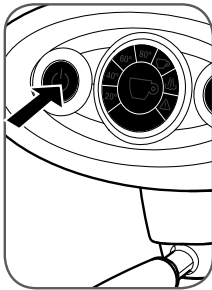

Spegnere la macchina e scollegare la spina dalla presa di corrente.

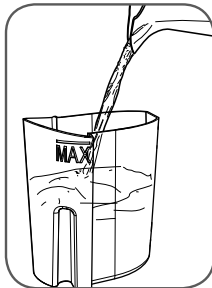

Estrarre il serbatoio ed il coperchio e lavarli con acqua corrente.

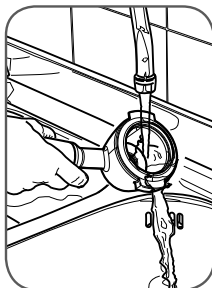

Vuotare il porta capsula e lavarlo con acqua corrente.

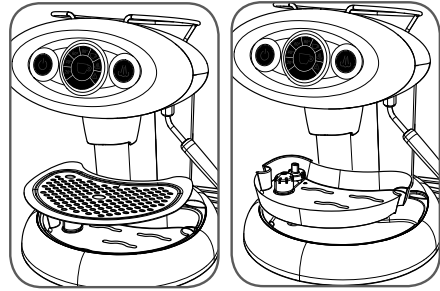

- Estrarre la griglia e lavarla con acqua tiepida .
- Estrarre il cassetto raccogli gocce e lavarlo con acqua tiepida.

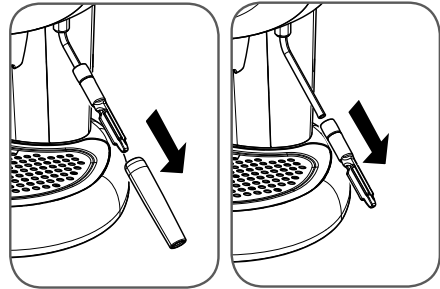



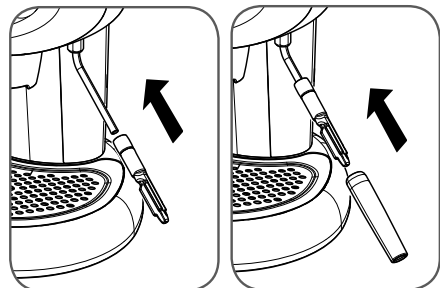

- Estrarre la parte terminale esterna della lancia erogazione vapore.
- Estrarre la parte interna della lancia erogazione vapore dal tubo metallico.
- Dopo aver separato i due componenti, lavarli separatamente con acqua tiepida.



- Dopo aver lavato i componenti inserire la parte interna sul tubo metallico e successivamente inserire la parte esterna.

Nota: quando si riposizionano la parte terminale interna ed esterna della lancia vapore, inserirle fino a fine corsa.

PROBLEMA SOLUZIONE

Premo sul tasto  ma non si illumina.	Verificare la connessione elettrica alla rete; verificare lo stato degli interruttori di protezione della rete domestica.	
La macchina non eroga caffè.	<p>Eseguire le seguenti operazioni:</p> <ul style="list-style-type: none"> - Riempire il serbatoio d'acqua; assicurarsi del suo completo inserimento. - Togliere il porta capsula dal gruppo erogazione caffè. - Attendere che il pulsante  sia acceso (macchina pronta ad erogare). - Mettere un recipiente sotto il gruppo caffè e premere il pulsante d'erogazione caffè. - Erogare acqua per alcuni secondi. - Interrompere l'erogazione - Inserire una nuova capsula nel porta capsula e agganciare all'erogatore; procedere con l'erogazione del caffè. 	
Premo il pulsante  e la macchina non eroga vapore. Il vapore esce, ma il latte non viene montato.	Caso a)	Se è accesa l'icona vapore sulla corona circolare attendere l'accensione del pulsante vapore.
	Caso b)	Se non è accesa l'icona vapore sulla corona circolare, premere il pulsante vapore ed attendere l'accensione del pulsante vapore (riscaldamento).
	Caso c)	Possibile ostruzioni dell'erogatore: spegnere la macchina; attendere che sia fredda (almeno un'ora); rimuovere eventuali ostruzioni dai fori di uscita della lancia vapore.
Perdita acqua dal gruppo durante l'erogazione	Inserire una nuova capsula nel porta capsula; agganciare ruotando il manico fino alla posizione d'arresto e procedere con l'erogazione del caffè.	
Impulsi acustici veloci e icona triangolare lampeggiante	<p>Eseguire le seguenti operazioni:</p> <ul style="list-style-type: none"> - Spegner la macchina. - Riempire il serbatoio dell'acqua. - Mettere un recipiente in corrispondenza della lancia vapore e premere il tasto . - Accendere la macchina ed attendere circa 10 secondi che il tasto  si accenda. 	
Icona triangolare lampeggiante velocemente	Effettuare il ciclo di decalcificazione	
Fuoriuscita di acqua dall'interno della macchina	Spegner la macchina e disinserire la spina dalla presa di corrente.	
Fuoriuscita di acqua dal serbatoio dopo averlo riempito	Vuotare il serbatoio, premere sulla guarnizione in gomma trasparente della valvola di innesto all'interno del serbatoio.	
Escono gocce di caffè dalla capsula durante i primi istanti di erogazione	L'eventuale sgocciolamento durante i primi secondi di erogazione sono da considerarsi normali.	

N.B. Se il problema persiste, contattare un centro assistenza autorizzato.

RACCOMANDAZIONI

Per gustare un espresso di elevata qualità ricordare di:

- Cambiare l'acqua nel serbatoio e vuotare la vasca raccogli gocce almeno una volta alla settimana
- Usare possibilmente acqua a basso tenore di calcare per ridurre i depositi all'interno della macchina
- Utilizzare tazzine calde.

L'apparecchiatura è intesa per uso domestico e per applicazioni simili, quali

- cucine per il personale di negozi, uffici ed altri ambienti lavorativi;
- agriturismo
- clienti in alberghi, motel ed altri alloggi di tipo residenziale;
- ambienti tipo bed & breakfast.

LIMITAZIONI SULLA GARANZIA

La garanzia non copre guasti causati da:

- una non periodica decalcificazione.
- funzionamento con voltaggio diverso da quello prescritto sulla targhetta dati (vedi capitolo PARTI DELLA MACCHINA).
- uso improprio o non conforme alle istruzioni
- modifiche apportate internamente

La garanzia non copre i costi di riparazione su macchine manpolate da centri d'assistenza non autorizzati.

Tali costi saranno totalmente a carico del cliente.

Si consiglia di:

- non mettere la vasca raccogli gocce in lavastoviglie
- mantenere il fondo dell'interno della colonna porta serbatoio sempre asciutto.

La mancata osservazione di questi punti potrebbe creare dei problemi alla carrozzeria non coperti da garanzia.

ATTENZIONE:

Si consiglia di conservare l'imballo originale (almeno per il periodo di garanzia) per eventuale invio della macchina a centri di assistenza autorizzati.

Gli eventuali danni dovuti ad un trasporto senza imballo adeguato non sono coperti da garanzia.



Smaltimento di apparecchiature elettriche ed elettroniche usate, da parte di privati nell'Unione Europea.

Il simbolo RAEE utilizzato per questo prodotto indica che quest'ultimo non deve essere smaltito assieme agli altri rifiuti domestici, ma deve essere oggetto di "raccolta separata". L'utente privato ha la possibilità di riconsegnare gratuitamente al distributore, in ragione di uno contro uno, l'apparecchiatura usata all'atto dell'acquisto di una nuova.

Per ulteriori informazioni sui punti di raccolta delle apparecchiature da rottamare, si consiglia di contattare il proprio comune di residenza, il servizio di smaltimento dei rifiuti locale o il negozio presso il quale è stato acquistato il prodotto. È responsabilità dell'utente provvedere allo smaltimento secondo le normative vigenti, ed il non rispetto delle disposizioni di legge può essere sanzionato.

Lo smaltimento corretto di questo prodotto contribuirà a proteggere l'ambiente, le risorse naturali e la salute umana.



GENERAL OPERATING INSTRUCTIONS

Carefully read the instruction manual and warranty limitations.

The machine must be connected to a grounded power outlet.

The machine must be kept clean by frequently washing the grill, the drip tray, the capsule holder, the tank and the steam wand.

EXTREMELY IMPORTANT: never immerse the machine in water or put it in the dishwasher.

The water contained in the

tank must be replaced regularly.

Do not use the machine if the tank is empty.

After changing the water, place the tank back in the machine, making sure it is inserted all the way.

We recommend descaling the machine at least every 2 months using a descaling agent made especially for espresso machines.

See instructions in the **DESCALING** chapter.

The machine is outfitted with a valve that maintains constant pressure, for this reason some water may drip from the capsule holder.

INDEX

■ MACHINE PARTS	15
■ IMPORTANT SAFEGUARDS	16
USING THE ESPRESSO MACHINE	16
INSTALLATION OF THE ESPRESSO MACHINE	16
CLEANING THE ESPRESSO MACHINE	16
TROUBLESHOOTING	16
IMPROPER USE OF THE APPLIANCE	17
■ INSTALLATION AND START-UP OF ESPRESSO MACHINE	17
■ TURNING ON/OFF	18
STAND-BY	18
■ MAKING COFFEE	18
■ SETTING THE QUANTITY OF COFFEE IN A CUP	19
■ PREPARING CAPPUCCINO	19
■ PREPARING HOT WATER	20
■ PREPARING COFFEE AFTER GENERATING STEAM	21
■ DESCALING	21
■ CLEANING AND MAINTENANCE	23
■ RECOMMENDATIONS	25
■ TROUBLESHOOTING	24
■ WARRANTY LIMITATIONS	25

TECHNICAL DATA

Casing: PC+ABS (EU), PC (USA)

Internal thermo block: steel

Water tank: 1.0 liters (33.8 ounces)

Pump: 15 bar

Coffee pressure during extraction: 15 bar

Size: 200 x 340 x 350 mm (7.9 w x 13.4 d x 13.8 h")

2 solenoid valves

Electronic card with the following functions:

- automatic coffee shut off (volume programmable)
- high-precision temperature control (coffee and steam)
- descaling treatment indicator
- boiler temperature indicator
- beeper
- automatic descaling program
- power save

Steam wand

Cup warmer rail

Weight without packaging: 5 Kg

Voltage: 230 V, 50 Hz (EU); 120 V, 60 Hz (USA)

Power: 1200W (EU), 1200W (USA)

Power consumed in power off mode: <1W

The A-weighted sound pressure level is below 70 dB

The manufacturer reserves the right to make changes or improvements without notice.

MACHINE PARTS

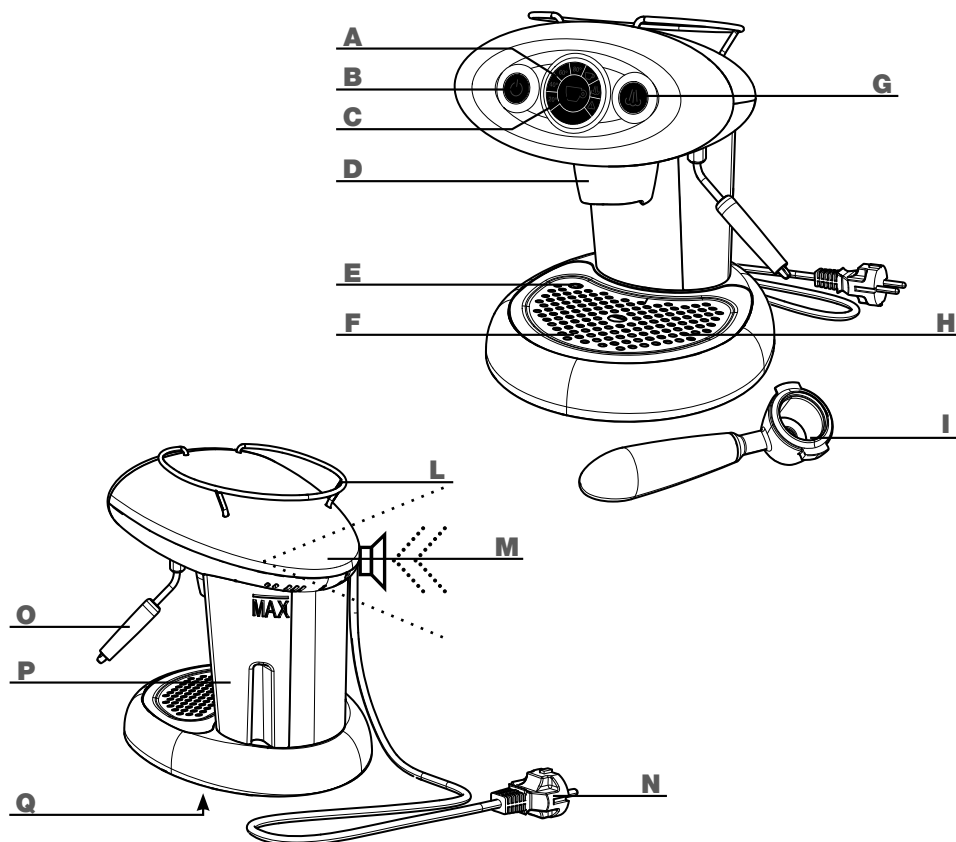

- | | |
|--|---|
| A TEMPERATURE INDICATOR LIGHT
(indicates the machine status) | I CAPSULE HOLDER
(for "Iperespresso" capsules) |
| B MAIN ON/OFF SWITCH | L CUP HOLDER |
| C COFFEE BREW BUTTON
(starts and stops coffee flow) | M INTERNAL BEEPER
(emits an audible signal to the user) |
| D COFFEE BREW HEAD | N POWER CORD |
| E TRAY FULL FLOAT | O STEAM WAND |
| F CUP GRILL | P WATER TANK |
| G STEAM BUTTON | Q DATA PLATE (on bottom) |
| H DRIP TRAY (placed beneath cup grill) | |



IMPORTANT SAFEGUARDS

When using electrical appliances always follow the safety precautions below.

Using the espresso machine

- Read all Instructions.
- This machine is intended for household use only. Any other use is considered improper and therefore dangerous.
- Unplug the power cord from the electrical socket when the machine is not in use.
- Do not touch hot surfaces. Use handles and knobs.
- This machine is manufactured to “make espresso coffee” and “prepare hot beverages”: use care to prevent scalding due to water spray or any improper use of the machine.
- The machine is not designed to be used by people (including children) with limited physical, mental or sensory abilities or insufficient experience and/or skills, unless they are supervised by a person responsible for their safety, who provides instructions on how to use the appliance.
- Children must be kept under supervision to prevent them from playing with the appliance.
- Use the machine indoors only and away from atmospheric agents.
- To protect against fire, electric shock or personal injury do not immerse the cord, plug or body of the machine in water or any other liquid.
- Do not use the machine for purposes other than those for which it was designed.
- Do not place the machine on, or near, electrical or gas burners or inside a hot oven.
- The machine must be turned on only when being used. After use it must be turned off by pressing the on/off button  and unplugged from the power outlet.
- Before unplugging the machine make sure that the on/off button  is off (unlit).
- Using attachments not recommended by the manufacturer may result in fire, electric shock or personal injury.
- Do not let the cord hang over tables or countertops or touch hot surfaces.
- The appliance has to be placed in a horizontal position.

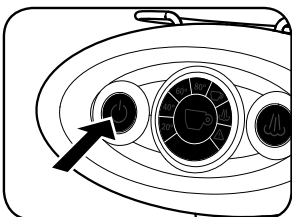

- The appliance is only to be installed in locations where it can be overseen by trained personnel.
- To reduce the risk of injury, do not drape cord over the counter top or table top where it can be pulled on by children or tripped over unintentionally.

Installation of the espresso machine

- Read the instructions carefully.
- Do not install the machine in an area where the temperature may reach **0°C/30°F** or lower (if water freezes, the appliance may be damaged) or higher than **40°C/140°F**.
- Check that the electrical voltage used corresponds to the requirements indicated on the machine data plate. Connect the machine only to a properly grounded power outlet with a minimum rating of **6 A** for models powered at **230 Vac**, and **12 A** for models powered at **120 Vac**.
- If the plug and the outlet are not compatible, have the plug replaced with a proper one by an authorized service center (applies to 208 volt machines).
- Place the machine on a countertop away from water taps and sinks.
- After removing the packaging, check that the appliance is in perfect condition before installation.
- Do not leave the packaging materials the machine within children's reach.

Cleaning the espresso machine

- Make sure the machine is off; the on/off button  must be unlit.
- Unplug the machine.
- Wait until the machine is cool before cleaning.
- Clean the body and attachments with a wet cloth and then wipe with a non-abrasive dry cloth. It is recommended not to use detergents.
- Do not expose the machine to water spray or immerse it in water, partially or fully.

Troubleshooting

Do not use the appliance if the cord or plug are damaged, if the appliance shows signs of malfunctioning or has been damaged in any way. Take the machine to the nearest authorised service center for checks or repairs.

If the power cord is damaged it must be replaced by the manufacturer or an authorised service center.

IMPORTANT: SAVE THESE INSTRUCTIONS.

In case of damage or malfunction, turn off the appliance and do not tamper with it. For repairs contact a service center authorised by the manufacturer and request the use of original spare parts only. Failure to comply with these instructions may compromise safe operation of the machine and will result in the forfeiture of warranty rights.

Improper use of the appliance

- This appliance is intended for household use only. Any other use is to be regarded as improper and therefore dangerous.
- The manufacturer is not liable for accidents caused by non-compliance with existing legislation on electrical grounding systems.
- The manufacturer is not liable for possible damage caused by improper, incorrect or unreasonable use.

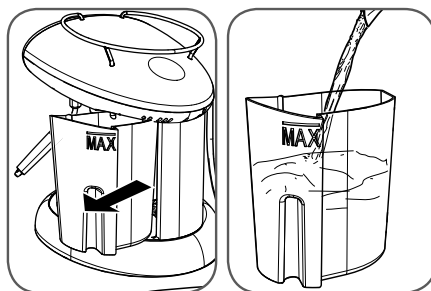

Pull the water tank out of the machine and fill it with fresh drinking water until the MAX mark is reached.

Caution: always fill the tank with fresh, still drinking water only. Hot water or other liquids may damage the tank. Do not use the machine without water.

INSTALLATION AND START-UP OF ESPRESSO MACHINE

Before connecting the machine to a power supply, carefully read the safety instructions given in the chapter: "IMPORTANT SAFEGUARDS".

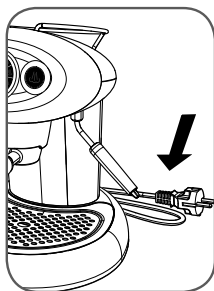

Make sure that the machine is unplugged.

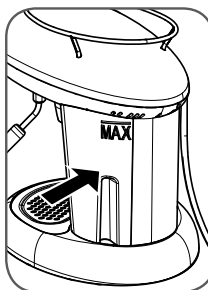

Fit the tank to the machine, making sure it is fully inserted in place.

Insert the plug into the outlet. Consult the following chapter to switch on the appliance.

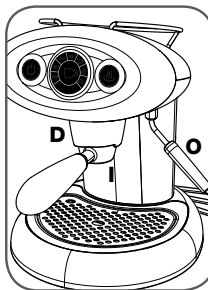

Note: it is advisable to keep the original packaging (at least for the duration of the warranty period) in order to ship the machine to an authorised service center for repair if necessary.

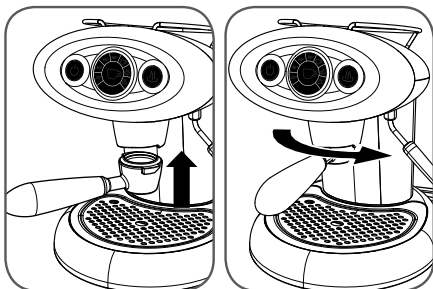

Insert the capsule holder from below and turn it to the right until it locks into place.

Caution. While the machine is operating, contact with the brew head D, the steam wand O or the metal part of the capsule holder may cause burns.

TURNING ON/OFF

Before switching on the machine check the water level in the tank; if necessary add water as described previously.

Empty and rinse out the drip tray every time you fill the water tank.

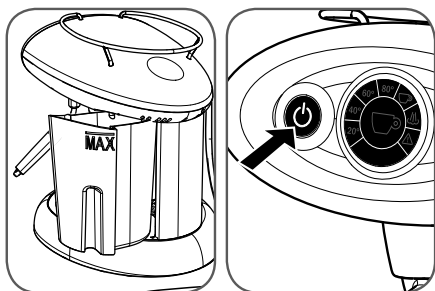

To switch the machine on, press the  button until it lights up.

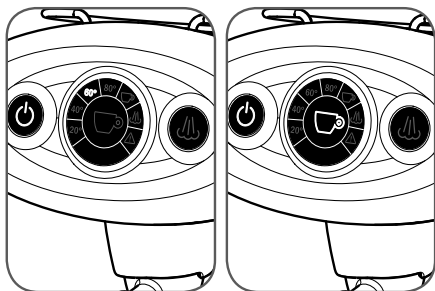

The icons in the circle will light up progressively to indicate the increase in the boiler temperature.

After a few minutes, when the machine reaches the operating temperature, the brew button symbol will light up and a brief beep will be emitted.

If the triangular symbol  lights up and an intermittent beep is emitted, please consult the chapter: "PROBLEMS AND SOLUTIONS".

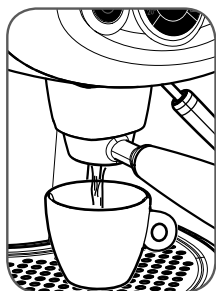

Note: When using the machine for the first time or after a long period of disuse, we suggest dispensing a few cups of water without capsule.

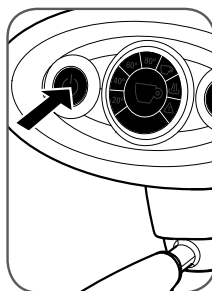

To switch the machine off, press the  button until the front panel goes off; never disconnect the plug from the power outlet when the machine is switched on.

Stand-by

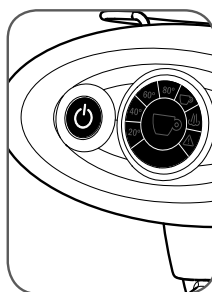

The machine has been programmed to respect the environment and reduce consumption when it is not being used.

When it is not in use, after 30 minutes the machine will switch off automatically.

5 minutes before automatic switch off, the  button will flash. If you want the machine to stay on, press the button.

MAKING COFFEE

The X7.1 machine is designed to function exclusively with illy "lperespresso" capsules.

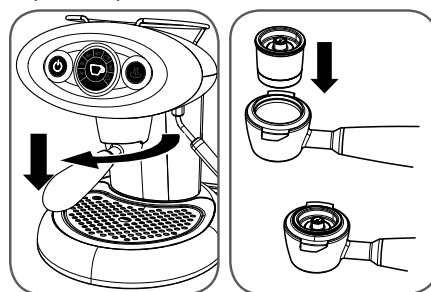



To make coffee, carry out the following steps:

- Turn the capsule holder to the left and remove it from the brew head.
- Insert the capsule as shown in the figure.

Note: the capsule should slide easily into place; if this is not the case take it out and reposition it correctly.

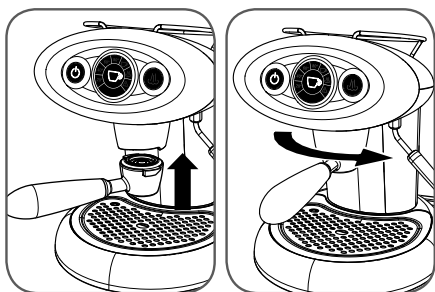
Note: coffee will start flowing out a couple of seconds after you press the button; this is normal for the operation of the machine.



- Insert the capsule holder in the brew head; turn the handle to the right until it locks into place.
- Check that the coffee button  is lit.
- Press and release the coffee button ; the machine will brew the programmed quantity of coffee. To stop the flow in advance, press the button again.

To make other coffees, remove the used capsule and repeat the above steps.

Warning:

- **The capsules are single-dose and cannot be used to make two coffees.**
- **To ensure greater safety, the machine automatically stops flow after approximately one minute.**
- **Remember to empty and clean the drip tray frequently.**

SETTING THE QUANTITY OF COFFEE IN A CUP

The X7.1 machine allows you to brew the desired quantity of coffee in two modes: automatic and manual.

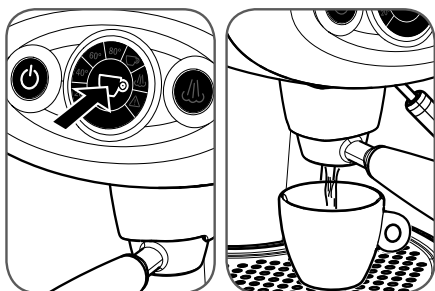

AUTOMATIC MODE - to set and memorise the quantity of coffee to be brewed, carry out the following steps:

- Insert a capsule into the capsule holder and then fit the latter to the brew head.
- Place a cup beneath the capsule holder.

- Press the coffee button and **keep it pressed** until the coffee has reached the desired level. Release the button. The machine is now programmed.

MANUAL MODE - to set the machine to work in the manual mode, carry out the following steps:

- Insert a capsule into the capsule holder and then fit the latter to the brew head.
- Place a cup beneath the capsule holder.
- Press the coffee button and **keep it pressed** until the machine automatically stops dispensing coffee. Release the button. In this case the programming has been cancelled.

Note: in the automatic mode it is also possible to make coffee using the manual procedure.

- Press the coffee button for about 3 seconds;
- Press the coffee button again to stop the flow;
- In this manner you will not change the quantity of coffee initially programmed.

Note: when the machine is set for MANUAL MODE of the quantity of coffee, after you start brewing it will be necessary to press the coffee button again when the coffee has reached the desired level in the cup in order to stop the flow.

PREPARING CAPPUCCINO

The machine features a steam wand for frothing the amount of milk necessary to prepare one or more cappuccinos.

Prepare one or more cups of coffee following the instructions in the previous section.

Froth the milk as follows:

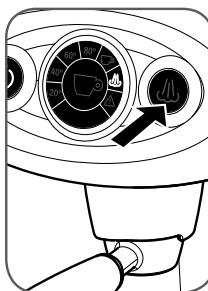

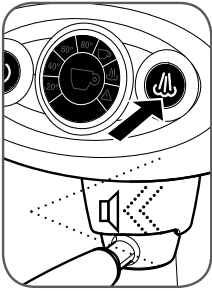

Press the steam button ; the steam icon in the central circle will light up to signal that the machine is getting ready to dispense steam.

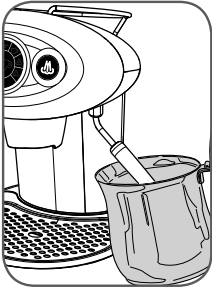

When the machine reaches the right temperature, the  button will light up.

At this point the machine will emit a brief beep.



Place a suitable empty container (preferably a metal pitcher) beneath the steam wand and press the  button to discharge any residual water; when only steam comes out press the button again.

Note: while steam is being dispensed the  button will flash.

- Pour refrigerated milk into a suitable container (preferably a metal pitcher).

Note: For an optimal result: pour 75ml of cold whole milk taken directly from the fridge into a container (preferably a metal pitcher) and keep the steam wand submerged in the milk for a maximum of 25 seconds.

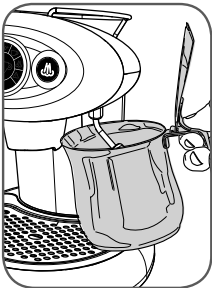

Submerge the steam wand **completely** into the milk.

Press the  button and wait for the milk to froth.

On reaching the desired result, press the  button again.

- After each use, you should thoroughly clean the steam wand of milk residue:

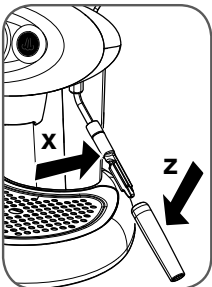

Press the  button for a few seconds.

Then press the  button again.

Wait a few minutes for the wand to cool down.

Remove the outer part **Z** and wash it under running water.

Wipe the inside part **X** clean with a wet cloth.

*Note: The two end parts of the steam wand can also be washed in a dishwasher; in this case also remove the inside part from the metal tube. After cleaning, fit the inside part **X** all the way onto the steam wand; then fit the outer part **Z**.*

Warning:

- Contact with steam and with the steam wand may cause severe burns.
- If no steam is dispensed, after about 5 minutes the machine will automatically switch back to the coffee brewing mode; a minute before this occurs the  button will flash. If you want to dispense more steam, press the button.
- While the machine is warming up and as long as it remains in the steam mode, it carries out heating cycles in the boiler which may cause small amounts of steam to be discharged from the capsule holder: therefore, keep limbs and other parts of the body away from the coffee brew zone in order to avoid scalding.

PREPARING HOT WATER

The steam wand of the machine can also be used to dispense hot water for making tea and infusions.

Check that the coffee button  is lit.

Carry out the following steps:

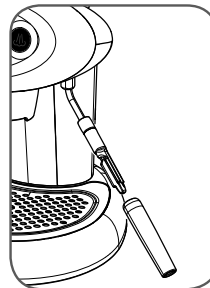



Clean the steam wand of any milk residues.



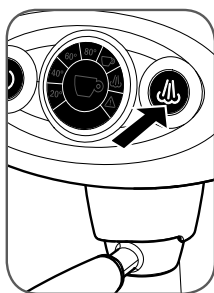

Place a metal pitcher beneath the steam wand.

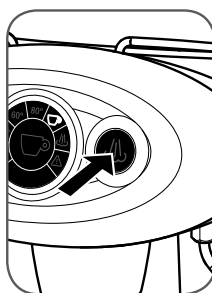

Press the steam button  for at least 3 seconds.

The machine will start dispensing hot water; the steam button  will flash rapidly.



Keep the steam button  pressed down for 3 seconds.

A programmed quantity of hot water will be dispensed; the flow will stop automatically.

Press the steam button  again on reaching the desired quantity of water.

PREPARING COFFEE AFTER GENERATING STEAM

It is very important to avoid making coffee right after dispensing steam because the water generated by the thermo block is too hot and will impair the flavor of the coffee.

For this reason the coffee button  is disabled when the thermo block temperature is too high.

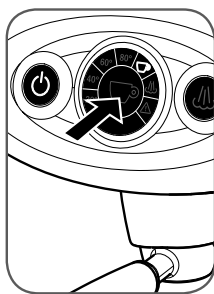

To switch the machine back to the coffee mode, press the coffee button and wait until the  button lights up; during this cooling down phase (approximately 10 minutes), the cup icon in the central circle will flash.

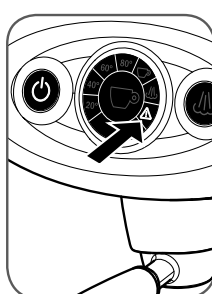

If the  icon in the central circle flashes (1 flash every two seconds) proceed as follows:

To switch the machine back to the coffee mode quickly (approximately 1 minute), carry out the following steps:



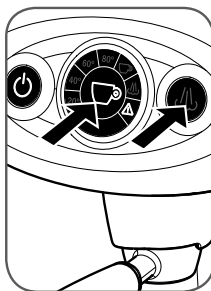

Place a metal pitcher beneath the steam wand.

Starting the procedure:



Keep the coffee button  and steam button  pressed down together for at least 5 seconds.

The  and  buttons and the  icon in the circle will flash simultaneously to signal that the automatic descaling cycle has been selected.

DESCALING

The formation of limescale is a natural consequence of using of the machine.

The machine features an automatic program designed to optimise cleaning and remove limescale residues from inside the machine.

Note: use only descaling products intended for coffee machines. Please follow the procedure described below, not the instructions on the label of the descaling product.

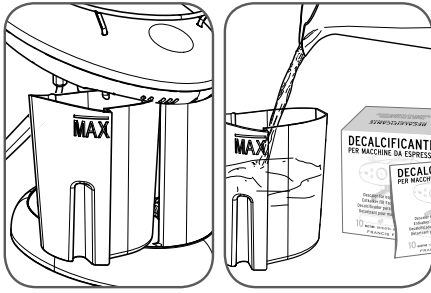

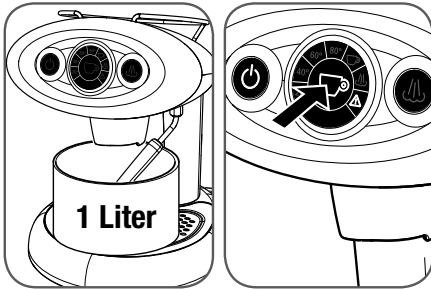

- Take out and fill the tank with 1 litre of water (up to the MAX level).
- Introduce the descaling product supplied with the machine into the tank full of water; wait for it to dissolve.
- Remove the capsule and capsule holder.

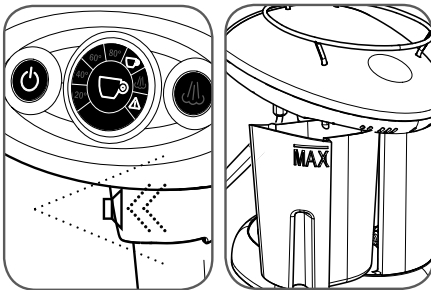

- Place an empty container with a capacity of at least 1 litre beneath the brew head.
- Turn the steam wand toward the container; water will flow out both from the brew head and the steam wand.
- Press the  button.

The  button and the  icon in the circle will flash simultaneously to signal the beginning of the descaling cycle, which lasts about 30 minutes.





- At the end of the cycle the machine will emit a beep. The  button and the  icon in the circle will start flashing together with the other signals already present.

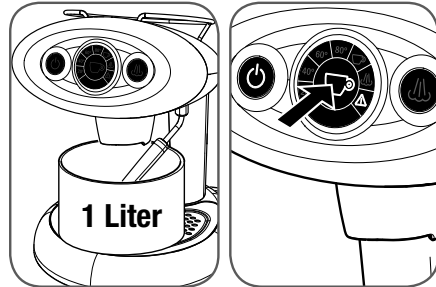

At this point it is necessary to clean the internal water circuit of the machine of any residues of the descaling agent.

That is, the machine must be run through a rinse cycle; carry out the following steps:

- Remove the tank and clean it thoroughly; fill it with 1 litre of fresh water (up to the MAX level).



- Place an empty container with a capacity of at least 1 litre beneath the brew head.
- Turn the steam wand toward the container; water will flow out both from the brew head and the steam wand.
- Press the  button.

The  button and the  icon in the circle will flash simultaneously to signal the beginning of the cycle for rinsing the internal water circuit of the machine.

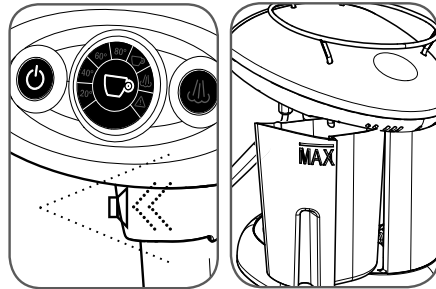

- At the end of the rinse cycle all the flashing signals will go off and a beep will be emitted.
- Remove the water collection container from beneath the brew head and wash it thoroughly.
- Refill the water tank again.
- Now the machine is ready for use.

WARNING:

- **Should a mains power failure occur during the descaling procedure, it will be necessary to repeat the cycle from the start.**
- **If descaling is not performed as needed, scale build-up may cause malfunctioning not covered by the warranty. It is advisable to use the descaling agent supplied with the machine.**
- **Do not use vinegar, lye, salt or formic acid because they may damage the machine.**

The descaling solution must be disposed of in accordance with the applicable laws and regulations.

CLEANING AND MAINTENANCE

The machine and its components must be cleaned at least once a week.

Keep the water in the tank fresh; wash the tank and fill it daily with fresh drinking water.

Do not use ethyl alcohol, solvents, abrasive sponges and/or aggressive chemicals.

Caution: do not dry the machine and/or its components in a microwave or conventional oven.

To clean the machine, carry out the following steps:

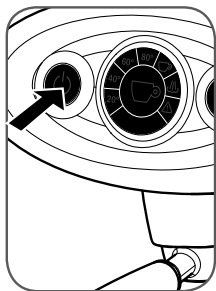

Switch the machine off and disconnect the plug from the power outlet.

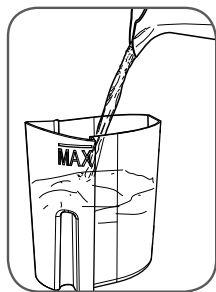

Remove the water tank and wash it under running water.

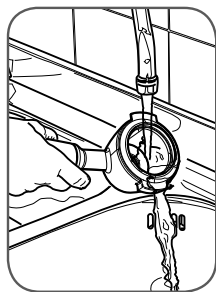

Empty out the capsule holder and wash it under running water.

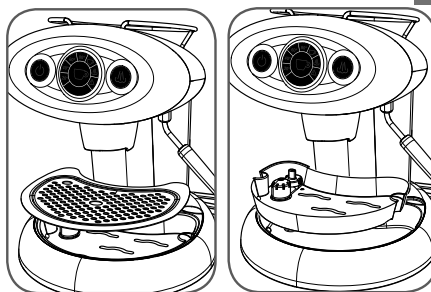

- Remove the grill and wash it with warm water.
- Remove the drip tray and wash it with warm water.

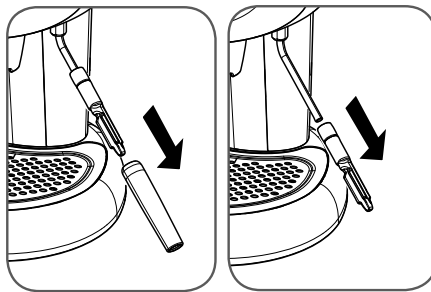



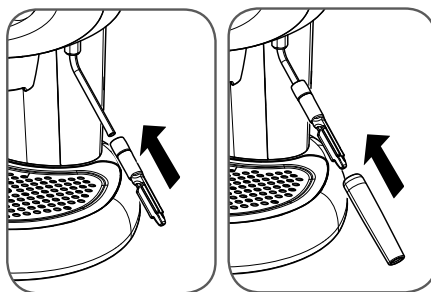



- Remove the outer end part of the steam wand.
- Remove the inside part of the steam wand from the metal tube.
- After separating the two components, wash them separately with warm water.



- After washing the components fit the inside part on the metal tube and then fit the outer part.

Note: when you refit the inside and outer end parts of the steam wand, make sure to push them up all the way.

TROUBLESHOOTING

You press the  button but it does not light up.	Check the mains electrical connection; check the status of the circuit breakers protecting the home electrical system.	
The machine does not make coffee.	<p>Carry out the following operations:</p> <ul style="list-style-type: none"> - Fill the water tank; make sure it is fitted completely into place. - Remove the capsule holder from the coffee brew head. - Wait until the  button lights up (machine ready to brew). - Place a container underneath the brew head and press the coffee button. - Dispense water for a few seconds. - Stop the flow. - Insert a new capsule in the capsule holder and fit it to the brew head; proceed with making coffee. 	
You press the  button and the machine does not dispense steam. Steam comes out but it does not froth the milk.	Case a)	If the steam icon in the circle is lit, wait until the steam button lights up.
	Case b)	If the steam icon in the circle is not lit, press the steam button and wait until the steam button lights up (machine warming up).
	Case c)	Possible clogging of the steam wand: switch off the machine; wait for it to cool down (at least an hour); remove any obstructions from the outlet holes of the steam wand.
Water leaks out of the brew head during brewing.	Insert a new capsule in the capsule holder and fit it to the brew head; proceed with making coffee.	
Fast beeps and flashing triangular icon.	<p>Carry out the following operations:</p> <ul style="list-style-type: none"> - Switch off the machine. - Fill the tank. - Place a container under the steam wand and press the  button. - Switch on the machine and wait about 10 seconds for the  button to light up. 	
 Triangular icon flashing rapidly.	Carry out a descaling cycle.	
Water leaks from the inside of the machine.	Switch off the machine and unplug it.	
Water leaks from the tank after you have filled it.	Empty the tank; press on the transparent rubber gasket of the coupling valve inside the tank.	
Some drops of coffee come out of the capsule during the first seconds of brewing.	Any dripping that occurs during the first seconds of brewing is to be considered normal.	

Note: If the problem persists, contact an authorised service center.

RECOMMENDATIONS

To enjoy a high quality espresso, remember to:

- Change the water in the tank at least once a week.
- If possible use water with a low calcium content to reduce scale build-up inside the machine.
- Used warmed cups.

This appliance is intended to be used in household and similar applications such as:

- staff kitchen areas in shops, offices and other working environments;
- farm houses;
- by client in hotels, motels and other residential type environments;
- bed and breakfast type environments.

WARRANTY LIMITATIONS

The warranty does not cover damage or malfunctions caused by:

- failure to carry out periodic descaling.
- operation with a voltage that differs from the rating shown on the data plate (see chapter MACHINE PARTS).
- improper use or use that is not compliant with the instructions.
- internal modifications.

The warranty does not cover the costs of repairing machines that have been handled by non-authorized service centers.

Such costs shall be completely borne by the customer.

It is recommended:

- not to place the drip tray in a dishwasher
- to always keep the bottom of the inside of the column supporting the tank dry.

Failure to follow these recommendations may cause damage to the machine body which is not covered by the warranty.

WARNING:

It is advisable to keep the original packaging (at least for the duration of the warranty period) in order to ship the machine to a service center for repair if necessary.

Any damage caused by transport without adequate packaging will not be covered by the warranty.



Disposal of end-of-life electric and electronic equipment by private households in the European Union.

The WEEE symbol used on this product means that it must not be disposed of together with other domestic waste and should be collected separately. Consumers have the opportunity to hand in their used appliance to distributors free of charge on a 1:1 basis when they purchase a new product..

For further information about the collection of appliances to be scrapped, please contact the local authority in your town of residence, the local waste disposal service or the retailer where the product was purchased. Consumers are responsible for disposing of end-of-life appliances in accordance with the current provisions of law and non-compliance therewith may be subject to fines and criminal sanctions.

The correct disposal of this product will contribute to protecting the environment, natural resources and human health.



RÈGLES GÉNÉRALES POUR L'UTILISATION DE LA MACHINE

Lire attentivement le manuel d'instructions et les limitations de la garantie.

La machine doit être branchée à une prise de courant dotée d'un dispositif de mise à la terre.

Maintenir la machine bien propre en lavant fréquemment la grille, le bac de récupération, le porte-capsule, le réservoir, le tuyau de débit vapeur.

TRÈS IMPORTANT: ne jamais plonger la machine dans l'eau ni l'introduire dans le lave-vaisselle.

L'eau contenue dans le réservoir doit être régulièrement changée. Ne pas utiliser la machine sans eau dans le réservoir. Après avoir changé l'eau, insérer le réservoir dans la machine, en s'assurant qu'il est bien encastré.

On conseille d'utiliser au moins tous les deux mois un produit de détartrage spécialement étudié pour les machines à café espresso selon les indications du chapitre **DÉTARTRAGE**.

La machine est dotée d'une soupape qui permet de maintenir la pression constante; voilà pourquoi on pourra remarquer la perte de gouttes d'eau du porte-capsule.

SOMMAIRE

■ PIÈCES COMPOSANT LA MACHINE	27
■ MESURES DE SÉCURITÉ IMPORTANTES	28
UTILISATION DE L'APPAREIL	28
INSTALLATION DE L'APPAREIL	28
NETTOYAGE DE L'APPAREIL.....	28
EN CAS DE PANNE DE L'APPAREIL.....	28
UTILISATION INAPPROPRIÉE DE L'APPAREIL	29
■ INSTALLATION ET MISE EN SERVICE DE L'APPAREIL.....	29
■ ALLUMAGE ET ARRÊT	30
VEILLE	30
■ PRÉPARATION DU CAFÉ	30
■ REGLAGE DE LA QUANTITÉ DE CAFÉ DANS LA TASSE.....	31
■ PRÉPARATION DU CAPPUCCINO	31
■ PRÉPARATION DE L'EAU CHAUDE.....	32
■ PRÉPARATION D'UN CAFÉ APRES LE DÉBIT DE LA VAPEUR.....	33
■ DÉTARTRAGE.....	33
■ NETTOYAGE ET ENTRETIEN	35
■ PROBLÈME - SOLUTION	36
■ RECOMMANDATIONS.....	37
■ LIMITATIONS DE LA GARANTIE	37

CARACTÉRISTIQUES TECHNIQUES

Carrosserie: PC+ABS (EU), PC (USA)

Partie interne du thermobloc : acier

Réservoir d'eau: 1,0 liter

Pompe: 15 bars

Pression café pendant l'extraction: 15 bars

Dimensions: 200 x 340 x 350 mm

2 électrovalves

Platine électronique avec les fonctions suivantes:

- dosage automatique de l'écoulement de café
- contrôle de la température à haute précision (café et vapeur)
- indicateur détartrage
- indicateur température thermobloc
- avertisseur sonore
- programme de détartrage automatique
- fonction économie d'énergie

Buse-vapeur

Porte-tasses supérieur

Poids sans emballage: 5 Kg

Voltage: 230 V, 50 Hz (EU); 120 V, 60 Hz (USA)

Puissance: 1200W (EU), 1200W (USA)

Puissance consommée en hors tension: <1W

Le niveau de pression acoustique pondéré est inférieur à 70 dB

Le fabricant se réserve le droit d'apporter sans préavis toutes modifications ou améliorations.

PIÈCES COMPOSANT LA MACHINE

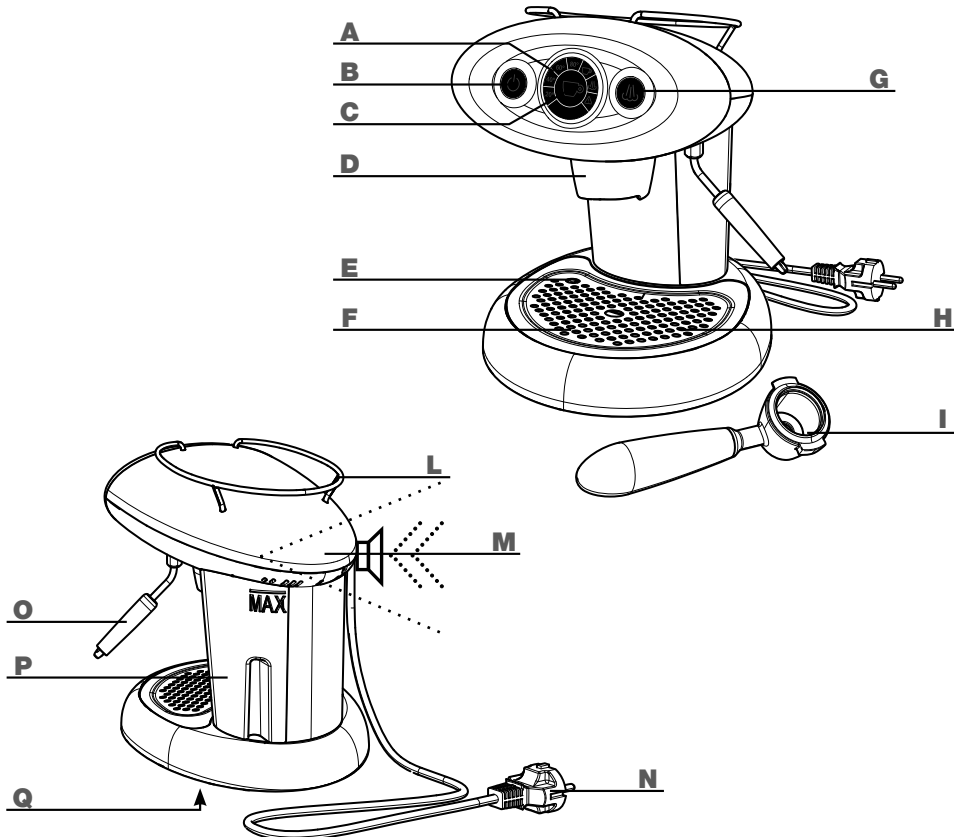

- | | |
|---|---|
| A PLAGE LUMINEUSE TEMPERATURE
(indique les états de l'appareil) | I PORTE-CAPSULE
(l'expresso) |
| B INTERRUPTEUR GENERAL | L PORTE-TASSES |
| C BOUTON CAFE
(active et désactive le débit de café) | M ELEMENT SONORE INTERNE
(émet un signal sonore pour avertir l'utilisateur) |
| D GROUPE CAFE | N CABLE D'ALIMENTATION |
| E FLOTTEUR BAC PLEIN | O BUSE-VAPEUR |
| F GRILLE SUPPORT TASSE | P RESERVOIR D'EAU |
| G BOUTON VAPEUR | Q PLAQUE SIGNALÉTIQUE (sous la base) |
| H BAC DE RECUPERATION EAU
(placé sous la grille de support tasse) | |



MESURES DE SÉCURITÉ IMPORTANTES

Lors de l'utilisation d'appareils électriques, il est nécessaire de toujours respecter les mesures de sécurité suivantes.

Utilisation de l'appareil

- Lire intégralement les instructions.
- Cet appareil n'est destiné qu'à un usage domestique. Tout autre usage est considéré comme inapproprié et par conséquent dangereux.
- Débrancher la fiche de la prise de courant quand l'appareil n'est pas utilisé.
- Ne jamais toucher une surface chaude. Utiliser les manettes et les touches.
- Cette machine est conçue pour "faire du café espresso" et pour "chauffer des boissons": faire attention à ne pas se brûler avec les jets d'eau ou de vapeur, ou en utilisant la machine de façon inappropriée.
- Cet appareil ne doit pas être utilisé par des personnes (y compris les enfants) aux capacités physiques, sensorielles ou mentales réduites ou par des personnes sans expérience et/ou sans les compétences nécessaires, à moins qu'elles ne soient surveillées par une personne responsable de leur sécurité qui leur apprend à utiliser l'appareil.
- Surveiller les enfants afin d'éviter qu'ils jouent avec l'appareil.
- Cet appareil ne doit être utilisé que dans des endroits fermés et à l'abri d'agents atmosphériques externes.
- Pour se protéger du feu, de toutes décharges électriques ou lésions, ne pas plonger le câble, la fiche et le corps de la machine dans l'eau ou tout autre liquide.
- Ne pas utiliser l'appareil pour des usages différents de ceux prévus.
- Ne pas poser l'appareil sur des réchauds électriques ou à gaz, ou dans un four chaud.
- L'appareil ne doit être allumé que lors de l'utilisation après quoi il doit être éteint en appuyant sur le bouton d'allumage  et la fiche doit être retirée de la prise de courant.
- Avant de retirer la fiche, veiller à ce que le bouton d'allumage  soit éteint, autrement dit non illuminé.
- L'utilisation d'accessoires non recommandés par le fabricant peut provoquer des incendies, des décharges électriques ou

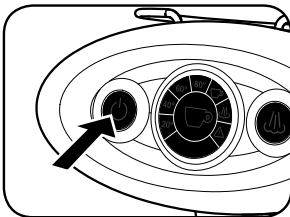

des lésions aux personnes.

- Ne pas laisser pendre le câble de la table ou du comptoir.
- La machine doit être placée en position horizontale.
- La machine doit être installée seulement dans des lieux qui puissent permettre le contrôle de la part de personnel expert.
- Pour prévenir le risque de blessures, ne pas laisser tomber le câble du plan de travail ou de la table car les enfants pourraient le tirer ou trébucher involontairement.

Installation de l'appareil

- Lire attentivement les instructions.
- Ne jamais installer la machine dans un milieu pouvant atteindre une température inférieure ou égale à **0°C** (si l'eau gèle, l'appareil peut s'endommager) ou supérieure à **40°C**.
- S'assurer que la tension du réseau électrique correspond bien à celle indiquée sur la plaquette des caractéristiques de l'appareil. Ne brancher l'appareil qu'à une prise de courant ayant un débit minimal de **6A** si alimentée à **230V** et **12A** si alimentée à **120V** et dotée d'un dispositif efficace de mise à la terre.
- En cas d'incompatibilité entre la prise et la fiche de l'appareil, s'adresser à un centre d'assistance autorisé pour remplacer la fiche avec une autre de modèle approprié.
- Placer l'appareil sur un plan de travail loin de robinets d'eau et éviers.
- Après avoir ôté l'emballage, s'assurer que l'appareil est intact avant de l'installer.
- Ne pas laisser à la portée des enfants les matériaux d'emballage de la machine.

Nettoyage de l'appareil

- Veiller à ce que l'appareil soit éteint. Le bouton d'allumage  doit être éteint.
- Débrancher la fiche de la prise de courant.
- Laisser refroidir l'appareil avant d'effectuer le nettoyage.
- Nettoyer la carrosserie et les accessoires à l'aide d'un chiffon humide puis sécher soigneusement à l'aide d'un chiffon sec. Ne pas utiliser de produits détergents.
- Ne pas exposer l'appareil à des jets d'eau abondants ni le plonger totalement ou partiellement dans l'eau.

En cas de panne de l'appareil

Ne pas utiliser l'appareil si le câble ou la fiche sont endommagés ou si l'appareil ne fonctionne pas correctement ou s'il a subi un quelconque dommage. Rapporter l'appareil au centre de service après-vente agréé le plus proche pour le faire contrôler ou réparer.

Si le câble d'alimentation est endommagé, il doit être changé

ATTENTION: CONSERVER CES INSTRUCTIONS

par le fabricant ou par son centre de service après-vente.

En cas de panne ou de mauvais fonctionnement de l'appareil, l'éteindre et ne pas le manipuler. En cas d'éventuelles réparations, s'adresser exclusivement à un centre de service après-vente agréé par le fabricant et exiger les pièces détachées d'origine. Le non-respect de ce qui est indiqué ci-dessus peut compromettre la sécurité de l'appareil et faire perdre le droit à la garantie.

Utilisation inappropriée de l'appareil

- Cet appareil n'est destiné qu'à un usage domestique. Tout autre usage est considéré comme inapproprié et par conséquent dangereux.
- Le fabricant ne peut être considéré comme responsable en cas d'éventuels accidents provoqués par la non présence de l'installation électrique de la mise à la terre ou de sa non conformité aux normes en vigueur.
- Le fabricant ne peut être considéré comme responsable en cas d'éventuels dommages dérivant d'usages inappropriés, erronés et non raisonnables.

INSTALLATION ET MISE EN SERVICE DE L'APPAREIL

Avant de brancher l'appareil au réseau électrique, lire avec attention les normes de sécurité du chapitre MESURES DE SECURITE IMPORTANTES.

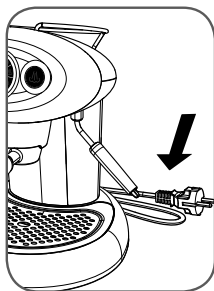

S'assurer que l'appareil est débranché du réseau électrique.

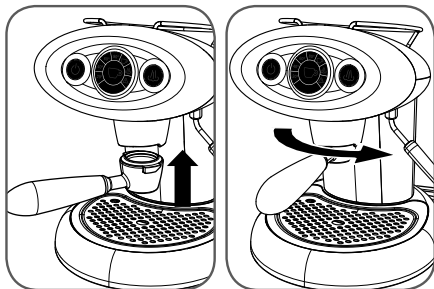

Insérer par le bas le porte-capsule et le tourner vers la droite jusqu'à la position d'arrêt.

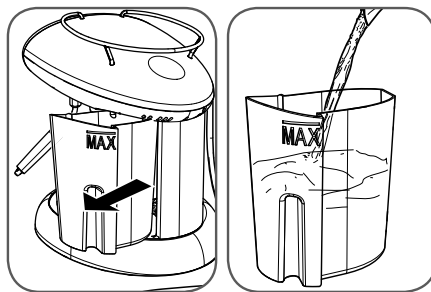

Extraire le réservoir d'eau en le tirant vers l'extérieur et le remplir d'eau fraîche potable jusqu'au repère MAX.

Attention : ne verser dans le réservoir que de l'eau fraîche potable non gazeuse. L'eau chaude ainsi que d'autres liquides pourraient endommager le réservoir. Ne pas mettre en service l'appareil s'il ne contient pas d'eau.

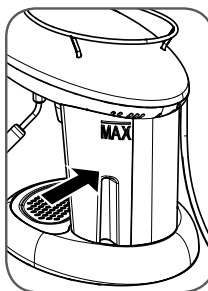

Introduire le réservoir dans l'appareil en veillant à ce qu'il soit complètement inséré.

Brancher la fiche dans la prise de courant. Consulter le chapitre suivant pour l'allumage.

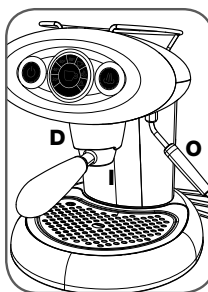



Remarque : il est conseillé de garder l'emballage d'origine (du moins pendant la période de garantie) pour envoyer l'appareil aux centres de service après-vente agréés en cas de réparation.

Attention :
Quand l'appareil est en service, le contact avec le groupe Café D, la buse-vapeur O et la partie métallique du porte-capsule I peut causer des brûlures.

ALLUMAGE ET ARRET

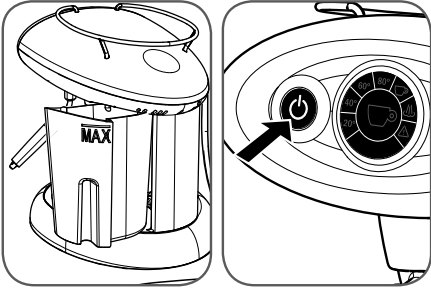
Avant d'allumer l'appareil, vérifier le niveau de l'eau dans le réservoir, faire l'appoint si nécessaire comme illustré précédemment. Vider et rincer le bac de récupération d'eau à chaque remplissage du réservoir.



Pour allumer l'appareil, appuyer sur le bouton  jusqu'à ce qu'il s'allume.

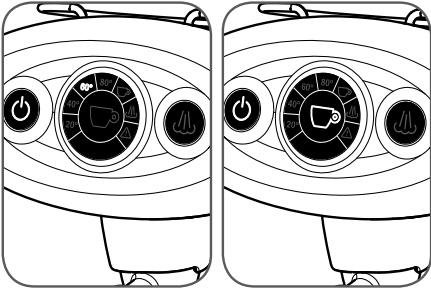

Les icônes se trouvant sur la couronne circulaire s'allument progressivement pour indiquer l'augmentation de la température de l'eau dans le thermobloc.

Après quelques minutes, l'appareil signale que la température de service est atteinte en allumant le symbole du bouton Café et en émettant un bref signal sonore.

En cas d'activation du symbole triangulaire  et du signal sonore intermittent, consulter le chapitre PROBLEMES ET SOLUTIONS.

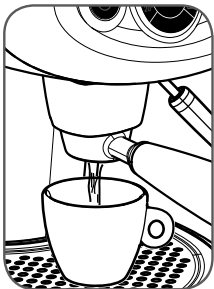

Remarque : en cas de première utilisation ou d'inactivité prolongée, il est conseillé de faire couler quelques tasses d'eau sans capsule.

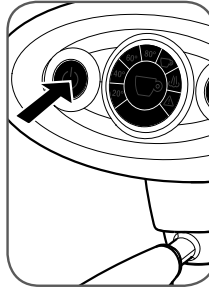

Pour éteindre l'appareil, appuyer sur le bouton  jusqu'à ce que le panneau frontal s'éteigne. Il est recommandé de ne jamais débrancher la fiche de la prise de courant lorsque l'appareil est en service.

Veille

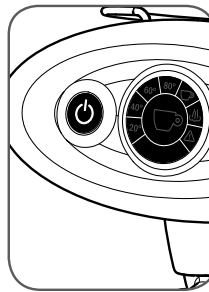

L'appareil a été programmé dans le respect l'environnement et pour réduire la consommation d'énergie lorsqu'il n'est pas utilisé.

Après 30 minutes d'inactivité, l'appareil s'éteint automatiquement.

5 minutes avant de s'éteindre automatiquement, le bouton  clignote. Si vous souhaitez que l'appareil reste allumé, appuyez sur le bouton.

PREPARATION DU CAFE

L'appareil X7.1 est conçu pour fonctionner exclusivement avec les capsules Iperpresso illy.

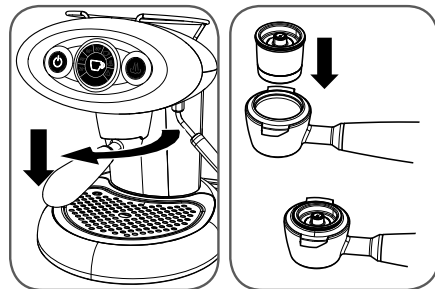



Pour préparer le café, procéder comme suit :

- Tourner vers la gauche le porte-capsule et le retirer du groupe Café.
- Placer la capsule comme illustré.

Remarque : la capsule doit entrer facilement, si cela n'est pas le cas, retirer la capsule et la replacer correctement.

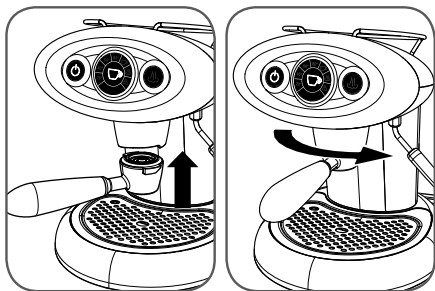
Remarque : l'écoulement du café commence environ 2 secondes après avoir appuyé sur le bouton. Ceci est normal.



- Introduire le porte-capsule dans le groupe Café, tourner le manche vers la droite jusqu'à la position d'arrêt.
- Vérifier que le bouton Café  soit allumé.
- Appuyer et relâcher le bouton Café . L'appareil produit la quantité de café programmée. Pour interrompre à l'avance le débit, appuyer à nouveau sur le bouton.

Pour préparer d'autres cafés, retirer la capsule utilisée et répéter les opérations ci-dessus.

Attention :

- Les capsules sont monodoses, elles ne doivent donc pas être utilisées pour préparer deux cafés.
- Pour une plus grande sécurité, l'appareil interrompt automatiquement le débit après environ une minute.
- Ne pas oublier de vider et de nettoyer fréquemment le bac de récupération d'eau.

REGLAGE DE LA QUANTITE DE CAFE DANS LA TASSE

L'appareil X7.1 permet de préparer du café de deux façons : automatiquement et manuellement.

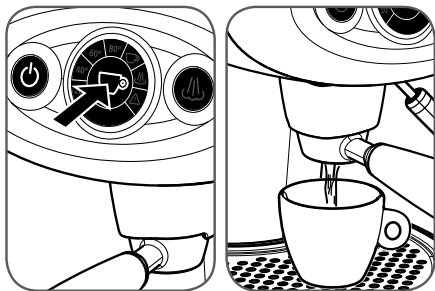

MODE AUTOMATIQUE - Pour régler et mémoriser la quantité de café à préparer, procéder comme suit :

- Introduire une capsule dans le porte-capsule et fixer celui-ci au groupe Café.
- Placer une tasse sous le porte-capsule.

- Appuyer sur le bouton Café et le **maintenir enfoncé** jusqu'à ce que la quantité de café désirée soit écoulee. Une fois terminé, relâcher le bouton. L'appareil est maintenant programmé.

MODE MANUEL - Pour prédisposer l'appareil à fonctionner en mode manuel, procéder comme suit :

- Introduire une capsule dans le porte-capsule et fixer celui-ci au groupe Café.
- Placer une tasse sous le porte-capsule.
- Appuyer sur le bouton Café et le **maintenir enfoncé** jusqu'à ce que l'appareil interrompe automatiquement l'écoulement du café. Une fois terminé, relâcher le bouton. Dans ce cas la programmation a été annulée.

Remarque : en mode automatique, il est possible de préparer un café selon la procédure manuelle.

- Appuyer sur le bouton Café pendant 3 secondes environ.
- Appuyer à nouveau sur le bouton Café pour interrompre l'écoulement.
- De cette façon, la quantité de café programmée n'est pas modifiée.

Remarque : si le réglage de la quantité de café a été fait en **MODE MANUEL**, après avoir activé la préparation et obtenu la quantité de café désirée, il sera nécessaire d'appuyer à nouveau sur le bouton Café pour interrompre l'écoulement.

PREPARATION DU CAPPUCCINO

La buse-vapeur dont est doté l'appareil permet de préparer la mousse de lait nécessaire à la préparation d'une ou de plusieurs tasses de cappuccino.

Préparer une ou plusieurs tasses de café en suivant les instructions du paragraphe précédent.

Préparer la mousse de lait comme suit :

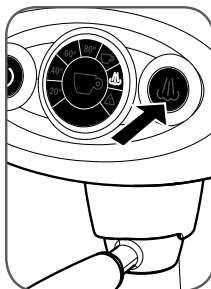

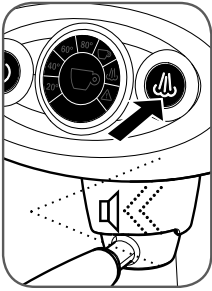

Appuyer sur le bouton Vapeur , l'icône vapeur se trouvant sur la couronne centrale s'allume pour indiquer que l'appareil se prépare à la fonction vapeur.

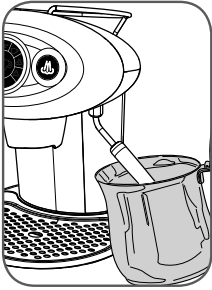

Lorsque l'appareil atteint la température de fonctionnement, le bouton  s'allume.

A ce stade, l'appareil émet un signal sonore.



Placer un récipient vide adéquat (de préférence en métal) sous la buse-vapeur et appuyer sur le bouton  pour évacuer l'eau résiduelle. Lorsque seule de la vapeur est produite, appuyer à nouveau sur le bouton.

Remarque : pendant le débit de vapeur, le bouton  clignote.

- Verser le lait froid sortant du réfrigérateur dans un récipient adéquat (de préférence en métal).

Remarque : pour un résultat optimal : verser 75 ml de lait entier froid sortant du réfrigérateur dans un récipient (de préférence en métal) et y plonger la buse-vapeur pendant 25 secondes au maximum.

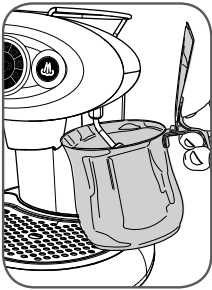



Plonger **complètement** la buse-vapeur dans le lait.

Appuyer sur le bouton  et attendre la formation de la mousse.

Une fois la mousse formée, appuyer à nouveau sur le bouton .

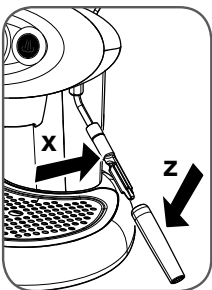
- Après chaque utilisation, il est conseillé de nettoyer avec soin la buse-vapeur pour éliminer les résidus de lait.



Appuyer sur le bouton  pendant quelques secondes.

Puis appuyer à nouveau sur le bouton .

Attendre pendant quelques minutes que la buse-vapeur refroidisse.

Extraire la partie externe **Z** et la laver à l'eau courante.

Nettoyer la partie interne **X** avec un chiffon humide.

Remarque : les deux composants de la buse-vapeur peuvent être lavés dans le lave-vaisselle. Pour cela, extraire également la partie interne du tube métallique. Après le nettoyage, introduire la partie interne **X** sur le tube vapeur jusqu'au fond, puis introduire le tube externe **Z**.

Attention :

- Le contact avec la vapeur et la buse-vapeur provoque de graves brûlures.
- Après environ 5 minutes d'inactivité de la fonction vapeur, l'appareil repasse en position Café. Une minute avant de repasser en position Café, le bouton  clignote. Pour produire encore de la vapeur, appuyer sur le bouton.
- Pendant la phase de réchauffement et de fonction vapeur, l'appareil effectue des cycles de chauffe du thermobloc qui peuvent provoquer de légères fuites de vapeur sortant du porte-capsule inférieur. Eviter donc de laisser les mains ou d'autres parties du corps à proximité de la zone d'écoulement du café pour prévenir les brûlures.

PREPARATION DE L'EAU CHAUDE

La buse-vapeur dont est doté l'appareil permet aussi de produire de l'eau pour la préparation de thé ou de tisanes.

Vérifier que le bouton Café  soit allumé.

Procéder comme suit :

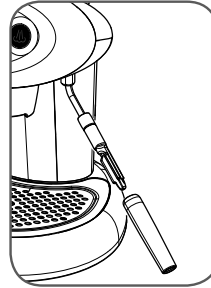



Nettoyer la buse-vapeur afin d'éliminer les résidus éventuels de lait.

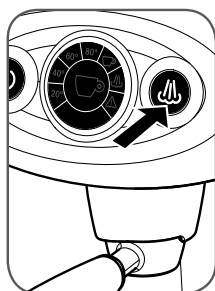

Placer un récipient métallique sous la buse-vapeur.



Appuyer sur le bouton Vapeur  pendant au moins 3 secondes.

Le débit de l'eau chaude commence, le bouton Vapeur  clignote rapidement.

Appuyer à nouveau sur le bouton Vapeur  lorsque la quantité d'eau désirée est atteinte.

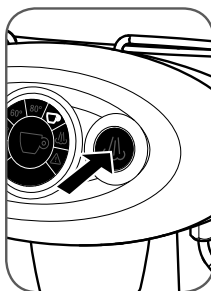

Maintenir le bouton Vapeur  enfoncé pendant 3 secondes.

La quantité d'eau chaude programmée est débitée, puis le débit d'eau chaude s'interrompt automatiquement.

PREPARATION D'UN CAFE APRES LE DEBIT DE LA VAPEUR

Il est très important de ne pas préparer un espresso immédiatement après le débit de vapeur car l'eau du thermobloc est trop chaude et pourrait compromettre le goût du café.

C'est pourquoi le bouton Café  est désactivé lorsque la température du thermobloc est trop élevée.

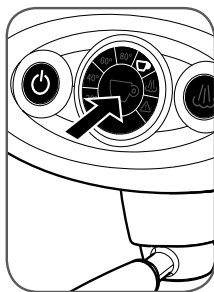

Pour revenir au mode Café, appuyer sur le bouton Café et attendre que le bouton  s'allume. Pendant la phase de refroidissement (10 minutes environ), l'icône de la tasse sur la couronne centrale clignote.

Pour reporter plus rapidement l'appareil en mode Café (1 minute environ) procéder comme suit :



Placer un récipient métallique sous la buse-vapeur.

DETARTRAGE

La formation du calcaire est la conséquence naturelle de l'utilisation de l'appareil.

L'appareil est doté d'un programme automatique qui permet d'optimiser le nettoyage et d'enlever les résidus de calcaire qui se sont formés à l'intérieur.

Remarque : n'utiliser que des produits détartrants pour machines à café. Suivre la procédure indiquée ci-après, non les instructions spécifiées sur l'emballage du détartrant.

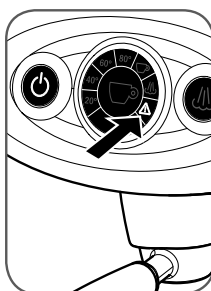

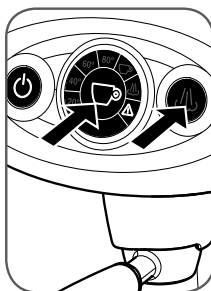

Si l'icône  se trouvant sur la couronne circulaire clignote (1 clignotement toutes les deux secondes), procéder comme suit :

Procédure :



Appuyer simultanément sur le bouton Café  et sur celui Vapeur  pendant au moins 5 secondes.

Les boutons ,  et l'icône se trouvant sur la couronne  clignotent simultanément pour signaler que le cycle automatique de détartrage a été sélectionné.



- Extraire et remplir le réservoir avec 1 litre d'eau (jusqu'au repère MAX).
- Verser dans l'eau le produit de détartrage fourni avec l'appareil et attendre sa dissolution.
- Retirer la capsule et le porte-capsule.

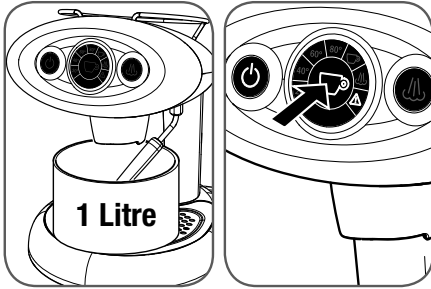

- Placer sous le groupe Café un récipient vide pouvant contenir au moins 1 litre d'eau.
- Tourner la buse-vapeur vers le récipient, de l'eau sortira du groupe Café ainsi que de la buse-vapeur.
- Appuyer sur le bouton ☕.

A ce stade, le bouton ⏻ et l'icône se trouvant sur la couronne ⚠ clignotent simultanément pour indiquer le début du cycle de détartrage qui dure environ 30 minutes.

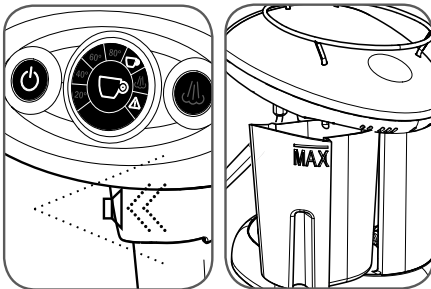

- Le cycle terminé, l'appareil émet un signal sonore. Le bouton ⏻ et l'icône se trouvant sur la couronne ⚠ commencent à clignoter en même temps que les autres signaux présents.

A ce stade il est nécessaire de nettoyer les circuits internes de l'appareil en éliminant les résidus éventuels de produit détartrant.

L'appareil doit être soumis à un cycle de rinçage en procédant

comme suit :

- Extraire et nettoyer avec soin le réservoir, le remplir avec 1 litre d'eau fraîche (jusqu'au repère MAX).

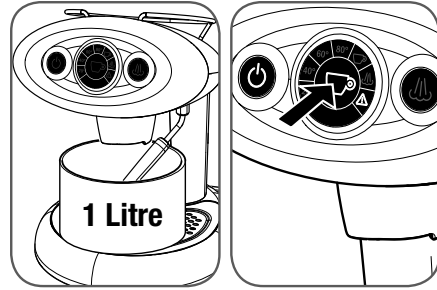

- Placer sous le groupe Café un récipient vide pouvant contenir au moins 1 litre d'eau.
 - Tourner la buse-vapeur vers le récipient, de l'eau sortira du groupe Café ainsi que de la buse-vapeur.
 - Appuyer sur le bouton ☕.
- A ce stade, le bouton ⏻ et l'icône se trouvant sur la couronne ⚠ clignotent simultanément pour indiquer le début du cycle de rinçage des circuits internes de l'appareil.

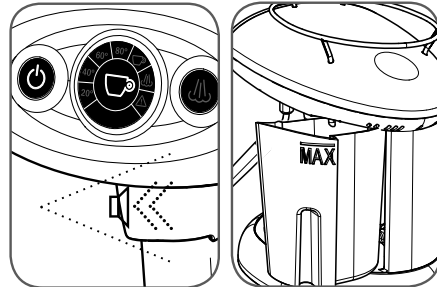

- A la fin du cycle de rinçage, tous les témoins clignotants s'éteignent et un signal sonore est émis.
- Retirer le récipient contenant l'eau recueillie sous le groupe Café et le laver soigneusement.
- Remplir à nouveau le réservoir de l'eau.
- Dès à présent, l'appareil est prêt à l'usage.

ATTENTION :

- En cas de coupure de courant pendant la procédure de détartrage, il sera nécessaire de répéter le cycle depuis le début.
- Si les opérations de détartrage ne sont pas effectuées, le calcaire peut provoquer des dysfonctionnements non couverts par la garantie. Il est conseillé d'utiliser le produit de détartrage fourni avec l'appareil.
- Ne pas utiliser de vinaigre, de lessive, de sel ou d'acide formique car cela endommagerait l'appareil.

La solution de détartrage doit être éliminée selon les normes en vigueur.

NETTOYAGE ET ENTRETIEN

Le nettoyage de l'appareil et de ses pièces doit être effectué au moins une fois par semaine.

Ne pas réutiliser l'eau qui est restée dans le réservoir pendant plusieurs jours. Laver le réservoir et le remplir tous les jours avec de l'eau fraîche potable.

Ne pas utiliser d'alcool éthylique, de solvants, d'éponges abrasives et/ou d'agents chimiques agressifs.

Attention : ne pas sécher l'appareil et/ou ses pièces dans un four à micro-ondes et/ou dans un four conventionnel.

Pour nettoyer l'appareil, procéder comme suit :

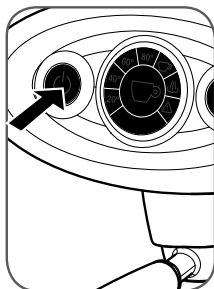

Eteindre l'appareil et débrancher la fiche de la prise de courant.

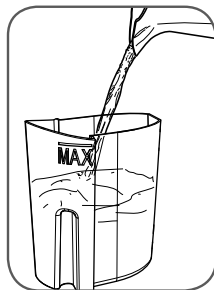

Extraire le réservoir et le couvercle et les laver à l'eau courante.

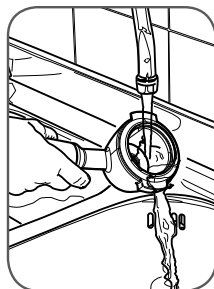

Vider le porte-capsule et le laver à l'eau courante.

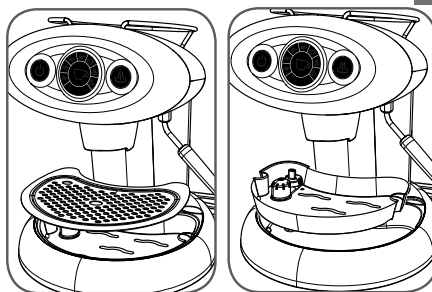

- Extraire la grille et la laver à l'eau tiède.
- Extraire le bac de récupération eau et le laver à l'eau tiède.

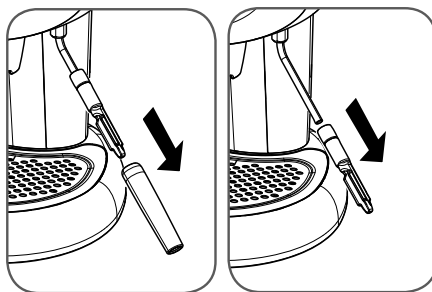



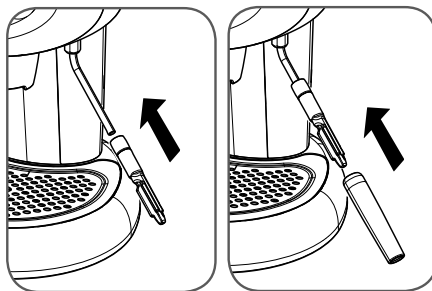

- Extraire la partie terminale externe de la buse-vapeur.
- Extraire la partie interne de la buse-vapeur du tube en métal.
- Après avoir séparé les deux composants, les laver séparément à l'eau tiède.



- Après avoir lavé les composants, introduire la partie interne sur le tube en métal puis introduire la partie externe.

Remarque : quand on replace les parties terminales interne et externe de la buse-vapeur, les insérer jusqu'au fond.

PROBLEME SOLUTION

J'appuie sur le bouton  mais il ne s'allume pas.	Vérifier le raccordement électrique au réseau. Vérifier l'état des interrupteurs de protection du réseau domestique.						
L'appareil ne produit pas de café.	<p>Effectuer les opérations suivantes :</p> <ul style="list-style-type: none"> - Remplir le réservoir d'eau, s'assurer qu'il est complètement inséré. - Retirer le porte-capsule du groupe Café. - Attendre que le bouton  soit allumé (machine prête). - Placer un récipient sous le groupe Café et appuyer sur le bouton Café. - Faire couler de l'eau pendant quelques secondes. - Interrompre l'écoulement. - Introduire une nouvelle capsule dans le porte-capsule et fixer celui-ci au groupe Café. Puis préparer un café. 						
J'appuie sur le bouton  et l'appareil ne débite pas de vapeur. La vapeur sort mais la mousse ne se forme pas.	<table border="1"> <tr> <td data-bbox="390 534 473 592">Cas a)</td> <td data-bbox="486 534 1127 592">Si l'icône Vapeur est allumée sur la couronne circulaire, attendre que le bouton Vapeur s'allume.</td> </tr> <tr> <td data-bbox="390 610 473 668">Cas b)</td> <td data-bbox="486 610 1127 668">Si l'icône Vapeur n'est pas allumée sur la couronne circulaire, appuyer sur le bouton Vapeur et attendre que le bouton Vapeur s'allume (chauffage).</td> </tr> <tr> <td data-bbox="390 686 473 754">Cas c)</td> <td data-bbox="486 686 1127 754">La buse-vapeur pourrait être obstruée : éteindre l'appareil, attendre qu'il soit froid (une heure au moins), éliminer d'éventuels résidus pouvant obstruer les trous de sortie de la buse-vapeur.</td> </tr> </table>	Cas a)	Si l'icône Vapeur est allumée sur la couronne circulaire, attendre que le bouton Vapeur s'allume.	Cas b)	Si l'icône Vapeur n'est pas allumée sur la couronne circulaire, appuyer sur le bouton Vapeur et attendre que le bouton Vapeur s'allume (chauffage).	Cas c)	La buse-vapeur pourrait être obstruée : éteindre l'appareil, attendre qu'il soit froid (une heure au moins), éliminer d'éventuels résidus pouvant obstruer les trous de sortie de la buse-vapeur.
Cas a)	Si l'icône Vapeur est allumée sur la couronne circulaire, attendre que le bouton Vapeur s'allume.						
Cas b)	Si l'icône Vapeur n'est pas allumée sur la couronne circulaire, appuyer sur le bouton Vapeur et attendre que le bouton Vapeur s'allume (chauffage).						
Cas c)	La buse-vapeur pourrait être obstruée : éteindre l'appareil, attendre qu'il soit froid (une heure au moins), éliminer d'éventuels résidus pouvant obstruer les trous de sortie de la buse-vapeur.						
Fuite d'eau du groupe Café pendant le débit.	Introduire une nouvelle capsule dans le porte-capsule, fixer celui-ci en tournant le manche jusqu'à la position d'arrêt et préparer un café.						
Signaux sonores rapides et icône triangulaire clignotante.	<p>Effectuer les opérations suivantes :</p> <ul style="list-style-type: none"> - Eteindre l'appareil. - Remplir le réservoir d'eau. - Placer un récipient sous la buse-vapeur et appuyer sur le bouton . - Allumer l'appareil et attendre 10 secondes environ que le bouton  s'allume. 						
L'icône triangulaire clignote rapidement.	Effectuer le cycle de détartrage.						
Fuite d'eau provenant de l'intérieur de l'appareil.	Eteindre l'appareil et débrancher la fiche de la prise de courant.						
Fuite d'eau provenant du réservoir après son remplissage.	Vider le réservoir, appuyer sur le joint en caoutchouc transparent du clapet à l'intérieur du réservoir.						
Des gouttes de café apparaissent sur la capsule tout au début du débit.	Un écoulement éventuel durant les premières secondes du débit doit être considéré comme normal.						

N.B. Si le problème persiste, contacter un centre de service après-vente agréé.

RECOMMANDATIONS

Pour déguster un espresso de haute qualité, se rappeler de:

- Changer l'eau du réservoir et vider le bac de récupération au moins une fois par semaine
- Utiliser si possible de l'eau à faible teneur en calcaire pour réduire les dépôts à l'intérieur de la machine
- Utiliser des tasses chaudes.

L'appareil est conçu pour les usages domestiques et similaires. Par exemple :

- cuisines du personnel de points de vente, bureaux et autres environnements de travail
- tourisme à la ferme
- clientèle d'hôtels, de motels et autres logements de type résidentiel
- logements de type Bed & Breakfast.

LIMITATIONS DE LA GARANTIE

La garantie ne couvre pas les pannes dues à:

- un détartrage non périodique
- un fonctionnement avec voltage différent de celui indiqué sur la plaquette des caractéristiques (voir chapitre PIÈCES DE LA MACHINE).
- une utilisation inappropriée ou non conforme aux instructions
- des modifications intérieures apportées sur la machine.

La garantie ne couvre pas les coûts de réparation sur des machines précédemment manipulées par des centres de service après-vente non agréés.

De tels coûts seront totalement à la charge du client.

Il est conseillé de:

- ne pas mettre le bac de récupération au lave-vaisselle
- maintenir toujours sec le fond de l'intérieur de la colonne porte-réservoir.

La non observation de ces points pourrait créer des problèmes à la carrosserie, dommages non couverts par la garantie.

ATTENTION:

Il est conseillé de garder l'emballage d'origine (du moins pendant la période de garantie) au cas où la machine serait envoyée aux centres de service après-vente agréés. Les éventuels dommages dus à un transport sans emballage approprié ne sont pas couverts par la garantie.



Élimination d'appareils électriques et électroniques usagés, de la part de particuliers dans l'Union Européenne.

Le symbole RAEE utilisé pour ce produit indique que celui-ci ne devra pas être éliminé avec les autres déchets ménagers, mais faire l'objet d'une "collecte séparée". Le particulier a la possibilité de retourner gratuitement au distributeur, à raison d'un déchet contre un appareil, l'appareil usagé au moment de l'achat d'un nouveau produit.

Pour en savoir plus sur les points de récolte des appareillages à mettre à la casse, il est recommandé de contacter la commune où vous êtes domicilié, le service local de traitement des déchets ou le magasin où vous avez acheté le produit. La responsabilité de pourvoir à l'élimination des appareils conformément aux normes en vigueur incombe à l'utilisateur et le non-respect des dispositions législatives pourra entraîner une sanction.

L'élimination correcte de ce produit contribuera à sauvegarder l'environnement et les ressources naturelles, ainsi qu'à préserver la santé de l'être humain.



ALLGEMEINE HINWEISE ZUR MASCHINENBEDIENUNG

Die Bedienungsanleitung und die Garantiebeschränkungen aufmerksam durchlesen.

Die Maschine muss an eine vorschriftsmäßige Steckdose mit Erdung angeschlossen werden.

Die Reinigung der Maschine erfolgt durch regelmäßiges Säubern des Abtropfgitters, der Tropfenauffangschale, der Kapselhalterung, des Wassertanks und der Dampfdüse.

SEHR WICHTIG: *Die Maschine nie ins Wasser tauchen oder in den Geschirrspüler stellen.*

Das Wasser im Tank muss regelmäßig ausgewechselt werden. Die Maschine nicht ohne Wasser im Tank benutzen. Nach dem Wasserwechsel den Tank wieder in die Maschine einsetzen und sich vergewissern, dass er vollständig eingeschoben ist.

*Es empfiehlt sich, die Maschine alle zwei Monate mit einem speziellen Entkalkungsmittel für Espressomaschinen nach der Anleitung im Kapitel **Entkalkung** zu entkalken.*

Die Maschine ist mit einem Ventil ausgerüstet, das den Druck konstant hält. Deswegen kann Wasser aus der Kapselhalterung tropfen.

INHALTSVERZEICHNIS

■ GERÄTETEILE	39
■ WICHTIGE SICHERHEITSHINWEISE	40
GERÄTEBENUTZUNG	40
GERÄTEINSTALLATION	40
GERÄTEREINIGUNG	40
BEI STÖRUNGEN	40
UNSACHGEMÄSSE VERWENDUNG DES GERÄTS	41
■ INSTALLATION UND INBETRIEBNAHME DES GERÄTS	41
■ EIN- UND AUSSCHALTEN	42
STANDBY	42
■ ESPRESSOZUBEREITUNG	42
■ EINSTELLUNG DER KAFFEEMENGE PRO TASSE	43
■ CAPPUCCINOZUBEREITUNG	43
■ HEISSWASSERZUBEREITUNG	44
■ ESPRESSOZUBEREITUNG NACH DER DAMPFERZEUGUNG	45
■ ENTKALKUNG	45
■ REINIGUNG UND PFLEGE	47
■ PROBLEM - LÖSUNG	46
■ RATSCHLÄGE	49
■ EINSCHRÄNKUNGEN DER GARANTIE	49

TECHNISCHE DATEN

Gehäusematerial: PC+ABS (EU), PC (USA)

Innenteil des Thermoblocks: Stahl

Wassertank: 1,0 Liter

Pumpe: 15 bar

Kaffeedruck bei der Ausgabe: 15 bar

Abmessungen: 200 x 340 x 350 mm

2 Magnetventile

Elektronikkarte mit folgenden Funktionen:

- automatische Dosierung der Kaffeeausgabe
- hoch präzise Temperaturkontrolle (Kaffee und Dampf)
- Anzeige Entkalkungsvorgang
- Temperaturanzeige Kessel
- akustischer Melder
- automatisches Entkalkungsprogramm
- Power Save

Dampfdüse

Tassenhalter oben

Gewicht ohne Verpackung: 5 kg

Spannung: 230 V, 50 Hz (EU); 120 V, 60 Hz (USA)

Leistung: 1200 W (EU); 1200 W (USA)

Leistungsaufnahme im Abschaltung: <1W

Der A-bewertete Schalldruckpegel unter 70 dB

Der Hersteller behält sich das Recht vor, Änderungen und Verbesserungen am Gerät ohne Vorankündigung vorzunehmen.

GERÄTETEILE

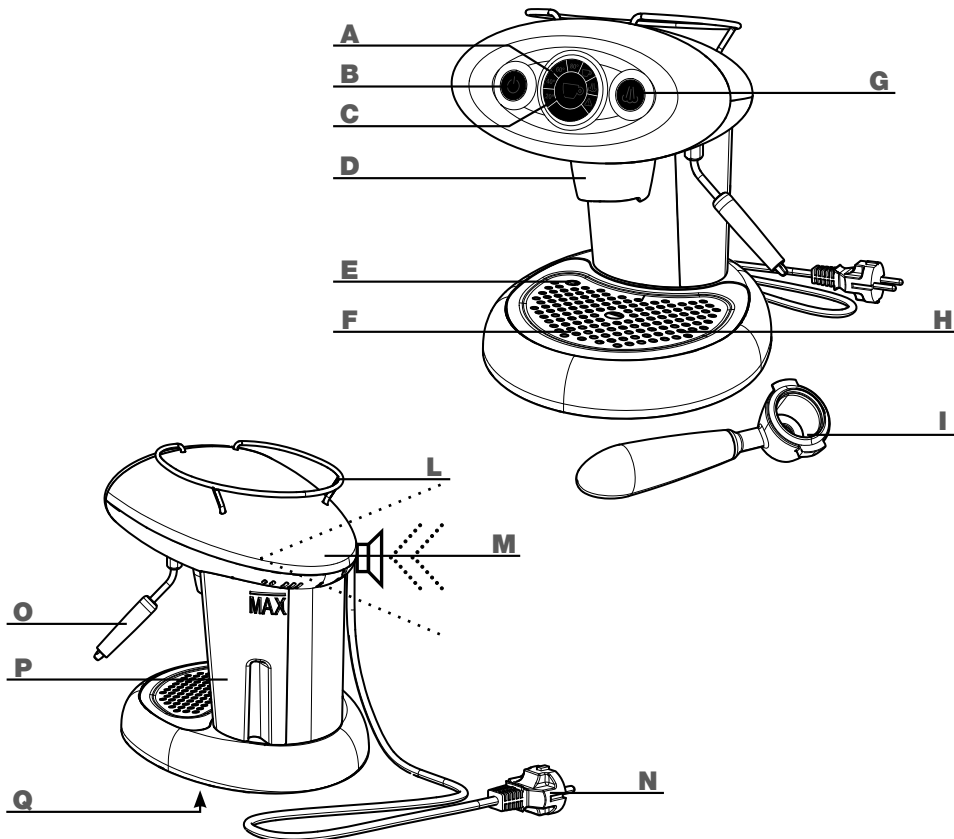

- | | |
|---|--|
| A TEMPERATURLEUCHTSTREIFEN
(zeigt die Betriebszustände des Geräts) | I KAPSELHALTERUNG
(Iperespresso) |
| B HAUPTSCHALTER | L TASSENHALTER |
| C KAFFEEAUSGABEKNOPF
(startet und stoppt die Kaffeeausgabe) | M AKKUSTISCHES SIGNAL
(wenn aktiviert, signalisiert es Betriebsberei-
tschaft oder Störung) |
| D KAFFEEBRÜHGRUPPE | N STROMKABEL |
| E SCHWIMMERANZEIGE TROPFSCHALE VOLL | O DAMPFDÜSE |
| F ABSTELLGITTER TASSE | P WASSERTANK |
| G DAMPFKNOPF | Q KENNDATENSCHILD (Unterseite) |
| H TROPFENAUFFANGSCHALE
(unter dem Abstellgitter für die Tasse) | |



WICHTIGE SICHERHEITSHINWEISE

Bei der Verwendung von Elektrogeräten sind folgende Sicherheitshinweise immer zu beachten.

Gerätebenutzung

- Dieses Gerät darf nur für den Hausgebrauch verwendet werden. Jede anderweitige Verwendung gilt als unsachgemäß und somit gefährlich.
- Den Netzstecker aus der Steckdose ziehen, wenn das Gerät nicht benutzt wird.
- Nie eine heiße Fläche berühren. Griffe und Knöpfe benutzen.
- Diese Maschine wurde entwickelt, um Espresso aufzubrühen und Heißgetränke zuzubereiten. Vorsicht vor Verbrühungen durch Heißwasser- und Dampf oder durch unsachgemäßen Gebrauch.
- Das Gerät ist nicht für den Gebrauch durch Menschen mit eingeschränkten physischen, geistigen oder sensorischen Fähigkeiten oder ungenügender Erfahrung bzw. Kompetenz (einschl. Kinder) gedacht, außer wenn diese unter der Aufsicht einer für ihre Sicherheit verantwortlichen Person stehen oder ausdrücklich von dieser über den Gebrauch des Geräts informiert wurden.
- Kinder beaufsichtigen, damit sie nicht mit dem Gerät spielen.
- Das Gerät ausschließlich in geschlossenen und vor Wettereinflüssen geschützten Räumen verwenden.
- Zum Schutz vor Brand, Stromschlägen oder Verletzungen das Kabel, den Stecker und das Maschinengehäuse nicht in Wasser oder in eine andere Flüssigkeit tauchen.
- Das Gerät nicht für andere als die vorgesehenen Zwecke benutzen.
- Das Gerät nicht auf Elektro- oder Gasherde oder in einen heißen Ofen stellen.
- Das Gerät darf nur für die Zeit der Nutzung eingeschaltet werden. Danach muss es durch Drücken des Einschaltknopfes  ausgeschaltet und der Netzstecker aus der Steckdose gezogen werden.
- Vor dem Ziehen des Netzsteckers sicherstellen, dass der Einschaltknopf  ausgeschaltet, d.h. nicht leuchtet.
- Die Benutzung von nicht vom Hersteller empfohlenem Zubehör kann zu Brand, Stromschlägen oder Körperverletzungen führen.

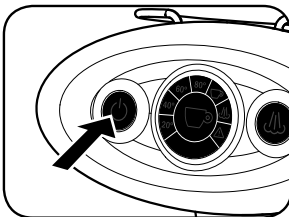

- Das Kabel nicht von Tischen und Arbeitsflächen herunterhängen lassen.
- Die Maschine muss waagrecht aufgestellt werden.
- Die Maschine darf nur an Orten installiert werden, wo sie von geschultem Personal überwacht werden kann.

Geräteinstallation

- Die Bedienungsanleitung aufmerksam lesen.
- Das Gerät niemals in Räumlichkeiten aufstellen, wo die Temperatur auf **0°C** oder tiefer sinken (wenn das Wasser gefriert, kann die Maschine beschädigt werden) oder auf über **40°C** steigen kann.
- Überprüfen, ob die auf dem Kenndatenschild des Geräts angegebene Netzspannung mit der Spannung des Stromnetzes übereinstimmt. Das Gerät nur an eine Steckdose anschließen, die eine Mindeststromfestigkeit von **6A** bei Versorgung mit **230 VAC** bzw. von **12A** bei Versorgung mit **120 VAC** und eine wirksame Erdung hat.
- Falls Netzsteckdose und Gerätestecker nicht kompatibel sind, den Stecker von einem autorisierten Kundendienstzentrum durch einen geeigneten ersetzen lassen.
- Das Gerät auf einer Arbeitsfläche fern von Wasserhähnen und Spülbecken aufstellen.
- Nach Entfernen der Verpackung sich vor der Installation vergewissern, dass das Gerät in einwandfreiem Zustand ist.
- Die Verpackungsmaterialien des Geräts nicht in Reichweite von Kindern lassen.

Gerätereinigung

- Sich vergewissern, dass das Gerät ausgeschaltet ist; der Einschaltknopf  muss ausgeschaltet sein.
- Den Stecker aus der Steckdose ziehen.
- Vor der Reinigung das Gerät abkühlen lassen.
- Das Gehäuse und die Zubehöerteile mit einem feuchten Tuch reinigen und danach mit einem nicht scheuernden trockenen Tuch trockenreiben. Von der Verwendung von Reinigungsmitteln wird abgeraten.
- Das Gerät nicht unter einen Wasserstrahl stellen bzw. ganz oder teilweise in Wasser eintauchen.

Bei Störungen

Das Gerät nicht benutzen, wenn Kabel oder Stecker beschädigt sind oder wenn es Anzeichen von Fehlfunktionen zeigt oder Schäden aufweist. Das Gerät für Kontrollen oder Reparaturen zur nächsten autorisierten Kundendienststelle bringen.

Beschädigte Versorgungskabel durch den Hersteller oder seinen Kundendienst auswechseln lassen.

ACHTUNG: DIESE BEDIENUNGSANLEITUNG AUFBEWAHREN.

Bei Schäden oder Störungen das Gerät ausschalten und nichts verändern. Für eventuelle Reparaturen sich ausschließlich an eine vom Hersteller autorisierte Kundendienststelle wenden und verlangen, dass Originalersatzteile verwendet werden. Bei Nichteinhaltung dieser Hinweise kann die Sicherheit des Geräts beeinträchtigt werden und der Garantianspruch entfallen.

Unsachgemäße Verwendung des Geräts

- Dieses Gerät darf nur für den Hausgebrauch verwendet werden. Jede anderweitige Verwendung gilt als unsachgemäß und somit gefährlich.
- Der Hersteller kann für eventuelle Unfälle auf Grund des Fehlens der Erdungsanlage bzw. deren Nichtkonformität mit den geltenden gesetzlichen Vorschriften nicht haftbar gemacht werden.
- Der Hersteller kann für eventuelle Schäden auf Grund unsachgemäßer, fehlerhafter oder unvernünftiger Verwendung nicht haftbar gemacht werden.

INSTALLATION UND INBETRIEBNAHME DES GERÄTS

Vor dem Anschließen der Maschine an das Stromnetz die Sicherheitshinweise aufmerksam lesen, die im Kapitel WICHTIGE SICHERHEITSHINWEISE aufgeführt sind.

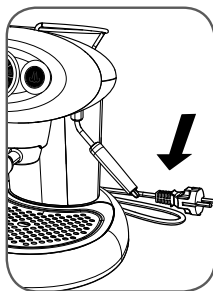

Sich vergewissern, dass das Gerät nicht an das Stromnetz angeschlossen ist.

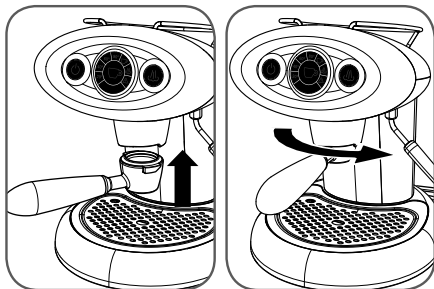

Die Kapselhalterung von unten einsetzen und bis in die Einraststellung nach rechts drehen.

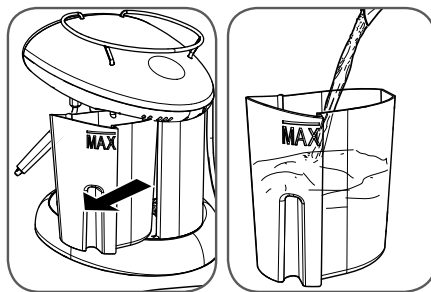

Den Wassertank herausziehen und bis zur Marke MAX mit frischem Trinkwasser befüllen.

Achtung: Immer nur frisches Trinkwasser ohne Kohlensäure in den Tank füllen. Heißes Wasser und andere Flüssigkeiten können den Tank beschädigen. Das Gerät nie ohne Wasser in Betrieb nehmen.

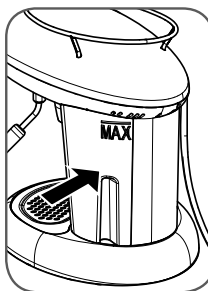

Den Tank in das Gerät einsetzen; sich vergewissern, dass er vollständig eingeschoben ist.

Den Stecker in die Steckdose einsetzen. Zum Einschalten siehe nächstes Kapitel.

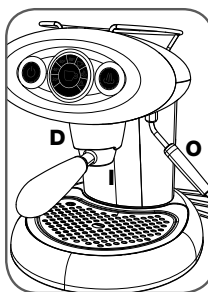



Hinweis: Es wird empfohlen, die Originalverpackung aufzubewahren (wenigstens für die Garantiefrist), um das Gerät zur Reparatur an autorisierte Kundendienststellen einschicken zu können.

Achtung. Wenn das Gerät in Betrieb ist, kann die Berührung mit der Brühgruppe D, der Dampfdüse O und dem metallischen Teil der Kapselhalterung I zu Verbrennungen führen.

EIN- UND AUSSCHALTEN

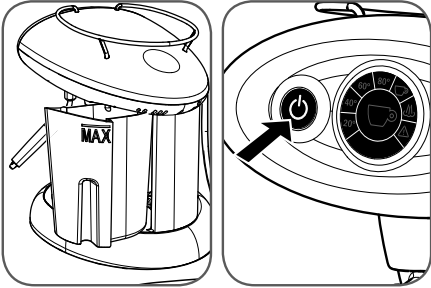
Vor dem Einschalten des Geräts den Wasserstand im Tank kontrollieren. Wenn erforderlich, gemäß Anleitung mit Wasser auffüllen. Die Tropfenauffangschale bei jedem Befüllen des Wassertanks leeren und ausspülen.



Zum Einschalten des Geräts den Knopf  drücken, bis er aufleuchtet.

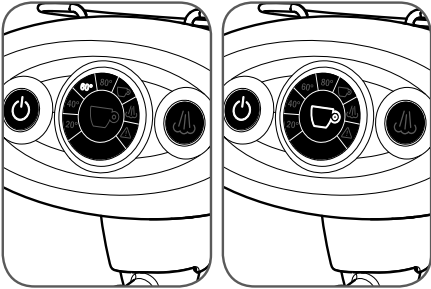

Die, auf der Ringanzeige angebrachten Symbole leuchten nacheinander auf und zeigen damit den Temperaturanstieg im Kessel an.

Nach einigen Minuten zeigt das Gerät durch Aufleuchten des Symbols des Ausgabeknopfs und ertönen eines kurzen akustischen Signals das Erreichen der Betriebstemperatur an.

Bei Aufleuchten des Dreiecksymbols  und ertönen eines rhythmischen akustischen Signals im Kapitel PROBLEME UND LÖSUNGEN nachlesen.

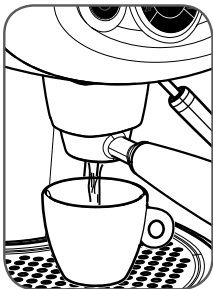

Hinweis: Vor der erstmaligen Benutzung oder nach einer längeren Betriebspause ist es ratsam, einige Tassen Wasser ohne Kapsel auszugeben.

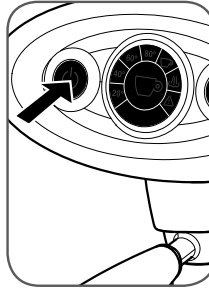

Zum Ausschalten des Geräts den Knopf  gedrückt halten, bis die Anzeigetafel erlischt. Bitte den Netzstecker nie bei eingeschaltetem Gerät abziehen.

Standby

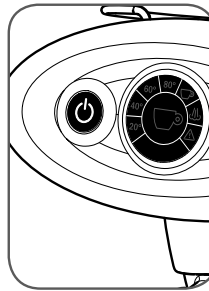

Das Gerät ist so programmiert, dass es umweltschonend arbeitet und den Verbrauch reduziert, wenn es nicht benutzt wird.

Wenn es 30 Minuten lang nicht benutzt wird, schaltet es automatisch ab.

5 Minuten vor dem automatischen Ausschalten beginnt der Knopf  zu blinken. Wenn das Gerät eingeschaltet bleiben soll, den Knopf drücken.

ESPRESSOZUBEREITUNG

Das Gerät X7.1 wurde ausschließlich für den Gebrauch von Kapseln „Iperespresso“ von Illy entwickelt.

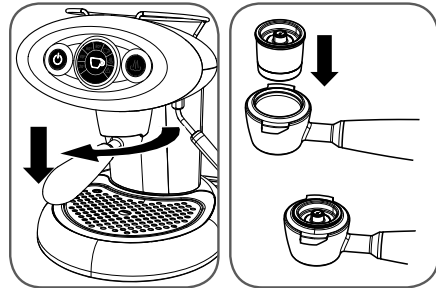



Der Espresso wird wie folgt zubereitet:

- Die Kapselhalterung nach links drehen und aus der Brühgruppe entfernen.
- Die Kapsel einlegen, wie in der Abbildung gezeigt.

Hinweis: Die Kapsel muss sich leicht einsetzen lassen. Wenn das nicht der Fall ist, herausnehmen und richtig einsetzen.

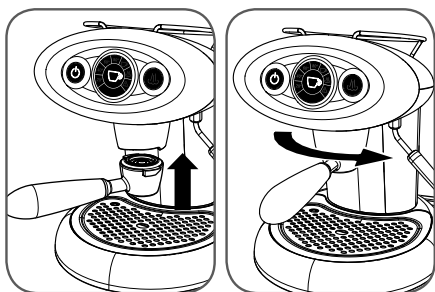
Hinweis: Die Kaffeeausgabe erfolgt erst ein paar Sekunden nach dem Drücken der Taste; das ist wegen der Funktionsweise des Geräts normal.



- Die Kapselhalterung in die Brühgruppe einsetzen; den Griff bis in die Einraststellung nach rechts drehen
- Kontrollieren, ob der Kaffeeknopf  leuchtet.
- Den Kaffeeknopf  drücken und loslassen; das Gerät gibt die programmierte Kaffeemenge aus. Um die Ausgabe vorzeitig abzubrechen, erneut den Knopf drücken.

Für die Zubereitung weiterer Espresso die benutzte Kapsel entfernen und die oben beschriebenen Schritte wiederholen.

Achtung:

- Die Kapseln sind Portionskapseln und dürfen nicht ein zweites Mal verwendet werden.
- Zu Ihrer Sicherheit bei der Benutzung unterbricht das Gerät die Ausgabe nach etwa einer Minute automatisch.
- Nicht vergessen, die Auffangschale häufig zu leeren und zu reinigen.

EINSTELLUNG DER KAFFEEMENGE PRO TASSE

Das Gerät X7.1 kann die Kaffeemenge auf zwei Arten ausgeben: automatisch oder manuell.

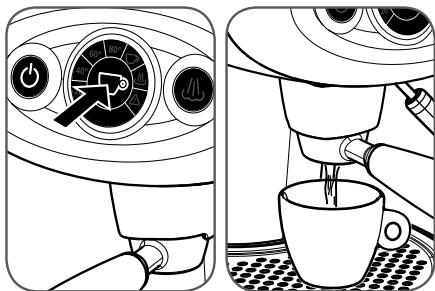

AUTOMATISCHE AUSGABE - Zum Einstellen und Speichern der auszugebenden Kaffeemenge wie folgt vorgehen:

- Eine Kapsel in die Kapselhalterung legen und diese in die Brühgruppe einsetzen.

- Eine Tasse unter die Kapselhalterung stellen.
- Den Kaffeeknopf drücken und **gedrückt halten**, bis die gewünschte Kaffeemenge erreicht ist. Dann den Knopf loslassen. Nun ist die Maschine programmiert.

MANUELLE AUSGABE - Um die Maschine für die manuelle Ausgabe einzurichten, wie folgt vorgehen:

- Eine Kapsel in die Kapselhalterung legen und diese in die Brühgruppe einsetzen.
- Eine Tasse unter die Kapselhalterung stellen.
- Den Kaffeeknopf drücken und **gedrückt halten**, bis das Gerät automatisch die Kaffeerausgabe stoppt. Dann den Knopf loslassen. In diesem Fall wird die Programmierung gelöscht.

Hinweis: Im automatischen Betrieb ist es möglich, Kaffee manuell auszugeben:

- Den Kaffeeknopf etwa 3 Sekunden lang drücken.
- Den Kaffeeknopf erneut drücken, um die Ausgabe zu stoppen.
- Auf diese Weise wird die vorher programmierte Kaffeemenge nicht verändert.

Hinweis: Bei der Einstellung der Kaffeemenge im MANUELLEN MODUS muss bei Erreichen der gewünschten Kaffeemenge der Kaffeeknopf erneut gedrückt werden, um die Ausgabe zu beenden.

CAPPUCCINOZUBEREITUNG

Mit der Dampfdüse des Geräts kann die notwendige Milchmenge für die Zubereitung einer oder mehrerer Tassen Cappuccino aufgeschäumt werden.

Eine oder mehrere Tassen Espresso entsprechend der Anleitung im vorherigen Kapitel zubereiten.

Die Milch wie folgt aufschäumen:

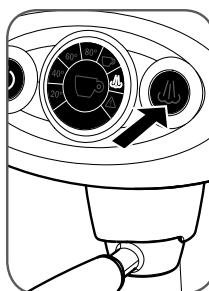

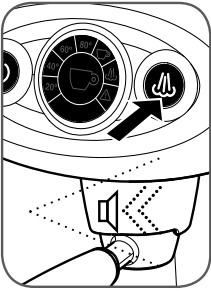

Den Dampfknopf  drücken; das Dampfsymbol auf der Ringanzeige in der Mitte leuchtet auf und zeigt damit an, dass das Gerät die Dampffunktion vorbereitet.

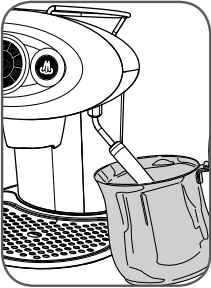

Wenn das Gerät die Betriebstemperatur erreicht, leuchtet der Knopf  auf.

In dieser Phase lässt das Gerät ein kurzes akustisches Signal hören.



Einen geeigneten leeren Behälter (vorzugsweise aus Metall) unter die Dampfdüse stellen und den Knopf  drücken, um das Restwasser ablaufen zu lassen; wenn nur noch Dampf austritt, den Knopf erneut drücken.

Hinweis: Während der Dampfabgabe blinkt der Knopf .

- Frische Milch aus dem Kühlschrank in einen geeigneten Behälter (vorzugsweise aus Metall) füllen.

Hinweis: Für ein optimales Ergebnis 75 ml kalte Vollmilch aus dem Kühlschrank in einen geeigneten Behälter (vorzugsweise aus Metall) gießen und die Dampfdüse maximal 25 Sekunden in die Milch halten.

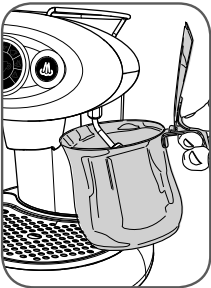

Die Dampfdüse **ganz** in die Milch eintauchen.

Den Knopf  drücken und warten, bis die Milch aufschäumt.

Wenn man das gewünschte Ergebnis bekommen hat, den Knopf  erneut drücken.

- Es wird empfohlen die Dampfdüse nach jedem Gebrauch sorgfältig von Milchrückständen zu reinigen:

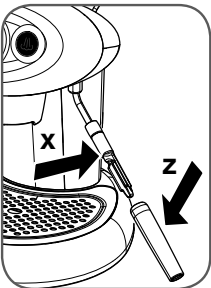

Den Knopf  ein paar Sekunden lang drücken.

Anschließend den Knopf  erneut drücken.

Ein paar Minuten abkühlen lassen.

Den äußeren Teil **Z** abziehen und unter fließendem Wasser reinigen.

Den inneren Teil **X** mit einem feuchten Tuch reinigen.

*Hinweis: Die beiden Komponenten der Dampfdüse können auch im Geschirrspüler gereinigt werden. In diesem Fall auch den inneren Teil aus dem Metallrohr abziehen. Nach der Reinigung den inneren Teil **X** bis zum Anschlag auf das Dampfrohr setzen, anschließend das äußere Rohr **Z** einsetzen.*

Achtung:

- Der Kontakt mit Dampf und Dampfdüse kann zu schweren Verbrühungen führen.
- Wenn etwa 5 Minuten kein Dampf benutzt wird, geht das Gerät automatisch wieder in die Position für Espresso; eine Minute vor diesem Umschalten beginnt der Knopf  zu blinken. Wenn man weiter Dampf abgeben will, den Knopf drücken.
- Während der Erhitzungsphase und der Dampfphase findet eine Aufheizung des Kessels statt, die zu leichtem Dampfaustritt unten aus der Kapselhalterung führen kann. Deshalb die Gliedmaßen oder andere Körperteile nicht in den Bereich der Brühgruppe bringen, um mögliche Verbrühungen zu vermeiden.

HEISSWASSERZUBEREITUNG

Mit der Dampfdüse der Maschine kann auch Wasser für die Zubereitung von Tee erhitzt werden.

Kontrollieren, ob der Kaffeeknopf  leuchtet.

Wie folgt vorgehen:

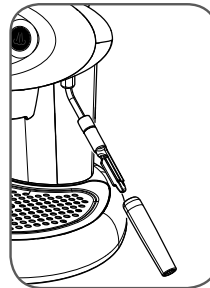

Die Dampfdüse von eventuellen Milchrückständen reinigen.



Einen Metallbehälter unter die Dampfdüse stellen.

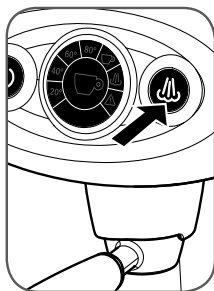

Den Dampfkopf  mindestens 3 Sekunden lang drücken.

Das Gerät beginnt heißes Wasser auszugeben, der Dampfkopf  blinkt rasch.

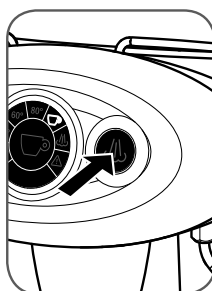

Den Dampfkopf  3 Sekunden gedrückt halten.

Es wird eine programmierte Menge heißen Wassers ausgegeben, danach stoppt die Ausgabe automatisch.

Wenn die gewünschte Wassermenge erreicht ist, den Dampfkopf  erneut drücken.

ESPRESSOZUBEREITUNG NACH DER DAMPFERZEUGUNG

Es sollte unbedingt vermieden werden, gleich nach der Dampf-abgabe einen Espresso zuzubereiten, weil das im Thermoblocks erzeugte Wasser zu heiß ist und den Geschmack des Kaffees beeinträchtigt.

Deshalb ist der Kaffee Knopf  unwirksam, wenn die Kesseltemperatur zu hoch ist.

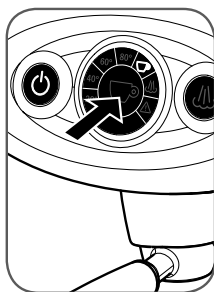

Um zum Espressobetrieb zurückzukehren, den Kaffeeausgabeknopf drücken und warten, bis die Taste  aufleuchtet; während dieser Abkühlphase (etwa 10 Minuten) blinkt die Tassensymbol auf der Ringanzeige in der Mitte.

Um das Gerät schneller in den Espressobetrieb zurückzubringen (rund 1 Minute), wie folgt vorgehen:



Einen Metallbehälter unter die Dampf-düse stellen.

ENTKALKUNG

Kalkablagerungen sind eine normale Folge des Betriebs der Maschine.

Das Gerät besitzt ein automatisches Programm, mit dem die Reinigung optimiert und Kalkrückstände im Inneren beseitigt werden können.

Hinweis: Nur Entkalker für Espressomaschinen verwenden. Die Entkalkung nach der untenstehenden Anleitung durchführen, nicht wie auf der Verpackung des Entkalkers beschrieben.

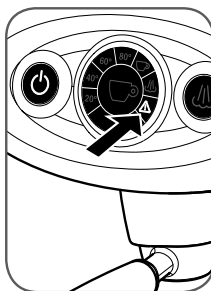

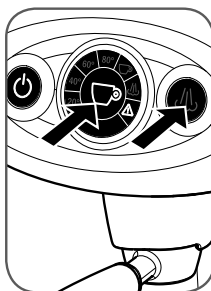

Wenn das Symbol  auf der Ring-anzeige blinkt (1 Blinkzeichen alle zwei Sekunden), wie folgt vorgehen:

Start der Prozedur:





Den Kaffeeausgabeknopf  und den Dampfkopf  gleichzeitig mindestens 5 Sekunden lang drücken.



Die Knöpfe  ,  und die Symbole auf der Ringanzeige  blinken gleichzeitig, um anzuzeigen, dass der automatische Entkalkungszyklus eingestellt wurde.

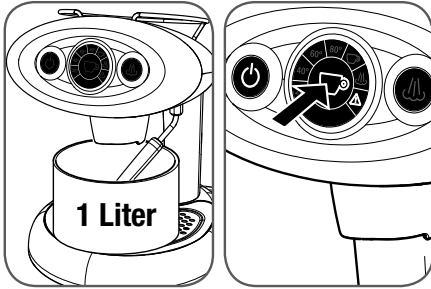



- Tank herausnehmen und mit 1 Liter Wasser füllen (bis zur Markierung MAX).
- Das mit dem Gerät mitgelieferte Entkalkungsmittel in den vollen Wassertank geben; warten, bis es sich aufgelöst hat.
- Kapsel und Kapselhalterung entfernen.

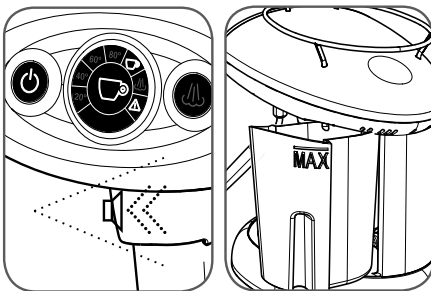

- Einen leeren Behälter mit einem Fassungsvermögen von mindestens 1 Liter unter die Brühgruppe stellen.
- Die Dampfduüse zum Behälter hin drehen; sowohl aus der Brühgruppe als auch aus der Dampfduüse tritt Wasser aus.
- Den Knopf  drücken.

In dieser Phase blinken der Knopf  und das Symbol auf der Ringanzeige  gleichzeitig, um anzuzeigen, dass der rund dreißigminütige Entkalkungszyklus begonnen hat.





- Am Ende des Zyklus erzeugt das Gerät ein akustisches Signal. Der Knopf  und das Symbol auf der Ringanzeige  beginnen gleichzeitig mit den bereits aktiven Signalen zu blinken.

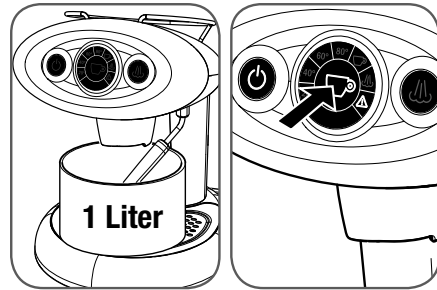

Nun müssen die Leitungen im Inneren des Geräts von eventuellen Kalkrückständen gereinigt werden.

Das Gerät muss durchgespült werden; dazu wie folgt vorgehen:

- Den Tank herausziehen und gründlich reinigen; mit 1 Liter frischem Wasser befüllen (bis zur Markierung MAX).



- Einen leeren Behälter mit einem Fassungsvermögen von mindestens 1 Liter unter die Brühgruppe stellen.
- Die Dampfduüse zum Behälter hin drehen; sowohl aus der Brühgruppe als auch aus der Dampfduüse tritt Wasser aus.
- Den Knopf  drücken.

In dieser Phase blinken der Knopf  und das Symbol auf der Ringanzeige  gleichzeitig, um anzuzeigen, dass der Spülzyklus der inneren Leitungen des Geräts begonnen hat.

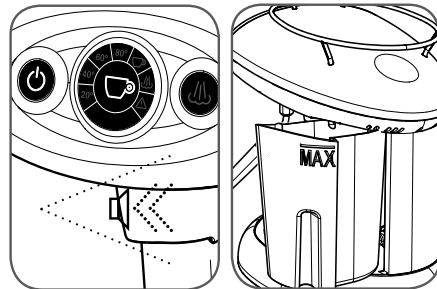

- Am Ende des Zyklus erlöschen alle Blinkanzeigen und es ertönt ein akustisches Signal.
- Den Behälter mit dem aufgefangenen Wasser unter der Brühgruppe entfernen und gründlich waschen.
- Den Wassertank wieder befüllen.
- Von diesem Moment an ist das Gerät einsatzbereit.

ACHTUNG:

- Wenn während der Entkalkungsprozedur der Strom ausfällt, muss der Zyklus von Anfang an wiederholt werden.
- Wenn die Maschine nicht entkalkt wird, kann der Kalk Betriebsstörungen verursachen, für die kein Garantieanspruch besteht. Es wird empfohlen, den mit dem Gerät mitgelieferten Entkalker zu verwenden.
- Keinen Essig, Lauge, Salz oder Ameisensäure verwenden, da diese Produkte die Maschine beschädigen.

Die Entkalkerlösung muss nach den geltenden gesetzlichen Bestimmungen entsorgt werden.

REINIGUNG UND PFLEGE

Das Gerät und seine Komponenten müssen mindestens ein Mal in der Woche gereinigt werden.

Wasser, das mehrere Tage im Tank gestanden ist, nicht verwenden. Tank ausspülen und täglich mit frischem Trinkwasser befüllen.

Keinen Ethylalkohol, Verdüner, raue Schwämme oder aggressive Chemikalien verwenden.

Achtung: Gerät und Zubehörteile dürfen nicht im Mikrowellenherd oder Backofen getrocknet werden.

Zur Reinigung des Geräts wie folgt vorgehen:

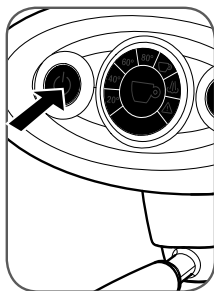

Gerät ausschalten und Netzstecker ziehen.

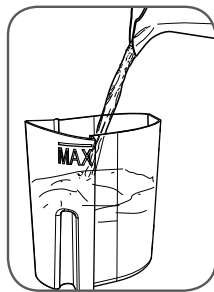

Tank und Deckel herausnehmen und unter fließendem Wasser abwaschen.

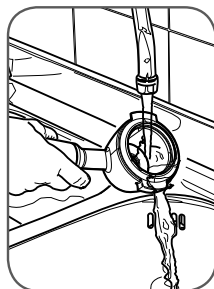

Kapselhalterung leeren und unter fließendem Wasser abwaschen.

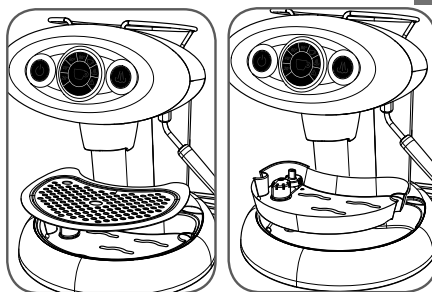

- Abtropfgitter herausnehmen und mit lauwarmem Wasser abwaschen.
- Tropfenauffangschale entnehmen und mit lauwarmem Wasser ausspülen.

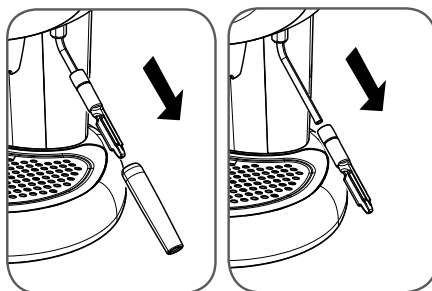



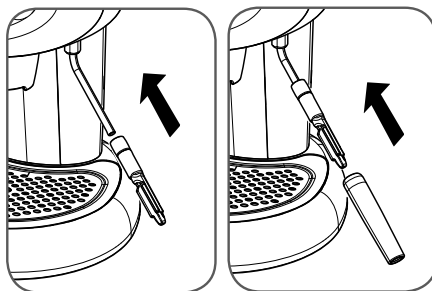

- Äußeres Endstück der Dampfdüse abziehen.
- Inneres Endstück der Dampfdüse aus dem Metallrohr ziehen.
- Die beiden Komponenten auseinandernehmen und getrennt mit lauwarmem Wasser waschen.



- Nach der Wäsche den inneren Teil auf das Dampfrohr setzen, anschließend den äußeren Teil einsetzen.

Hinweis: Beim Wiederanbringen des inneren und äußeren Endstücks der Dampfdüse darauf achten, dass sie bis zum Anschlag eingesetzt werden.

PROBLEM**LÖSUNG**

Ich drücke die Taste  , aber sie leuchtet nicht auf.	Den Netzanschluss kontrollieren; den Zustand der Schutzschalter im Hausnetz kontrollieren.				
Das Gerät brüht keinen Kaffee.	<p>Folgende Schritte ausführen:</p> <ul style="list-style-type: none"> - Wassertank befüllen; sich vergewissern, dass er vollständig eingesetzt ist. - Die Kapselhalterung von der Kaffeebrühgruppe abnehmen. - Warten, bis der Knopf  aufleuchtet (Gerät ausgabebereit). - Einen Behälter unter die Brühgruppe stellen und den Kaffeeausgabeknopf drücken. - Ein paar Sekunden lang Wasser ausgeben. - Die Ausgabe unterbrechen. - Eine neue Kapsel in die Kapselhalterung legen und diese in die Brühgruppe einsetzen; Espresso ausgeben. 				
Ich drücke den Knopf  , aber das Gerät gibt keinen Dampf ab.	<table border="1"> <tr> <td data-bbox="391 536 473 553">Fall a)</td> <td data-bbox="486 536 1128 553">Wenn das Symbol auf der Ringanzeige leuchtet, das Aufleuchten des Dampfknopfs abwarten.</td> </tr> <tr> <td data-bbox="391 589 473 606">Fall b)</td> <td data-bbox="486 578 1128 626">Wenn das Symbol auf der Ringanzeige nicht leuchtet, den Dampfknopf drücken, das Aufleuchten des Dampfknopfs (Erhitzung) abwarten.</td> </tr> </table>	Fall a)	Wenn das Symbol auf der Ringanzeige leuchtet, das Aufleuchten des Dampfknopfs abwarten.	Fall b)	Wenn das Symbol auf der Ringanzeige nicht leuchtet, den Dampfknopf drücken, das Aufleuchten des Dampfknopfs (Erhitzung) abwarten.
Fall a)	Wenn das Symbol auf der Ringanzeige leuchtet, das Aufleuchten des Dampfknopfs abwarten.				
Fall b)	Wenn das Symbol auf der Ringanzeige nicht leuchtet, den Dampfknopf drücken, das Aufleuchten des Dampfknopfs (Erhitzung) abwarten.				
Dampf tritt aus, aber die Milch wird nicht aufgeschäumt.	<table border="1"> <tr> <td data-bbox="391 679 473 696">Fall c)</td> <td data-bbox="486 643 1128 726">Eventuelle Verstopfung der Dampfdüse: Das Gerät ausschalten; warten, bis es kalt ist (mindestens eine Stunde); eventuelle Verstopfungen der Ausgangsöffnungen der Dampfdüse beseitigen.</td> </tr> </table>	Fall c)	Eventuelle Verstopfung der Dampfdüse: Das Gerät ausschalten; warten, bis es kalt ist (mindestens eine Stunde); eventuelle Verstopfungen der Ausgangsöffnungen der Dampfdüse beseitigen.		
Fall c)	Eventuelle Verstopfung der Dampfdüse: Das Gerät ausschalten; warten, bis es kalt ist (mindestens eine Stunde); eventuelle Verstopfungen der Ausgangsöffnungen der Dampfdüse beseitigen.				
Austreten von Wasser aus der Brühgruppe während der Ausgabe.	Eine neue Kapsel in die Kapselhalterung legen; diese durch Drehen des Griffs bis in die Einraststellung einsetzen; Espresso ausgeben.				
Schnelle akustische Signale und blinkende Dreieckssymbol.	<p>Folgende Schritte ausführen:</p> <ul style="list-style-type: none"> - Das Gerät ausschalten. - Den Tank befüllen. - Einen Behälter unter die Dampfdüse stellen und die Taste  drücken. - Das Gerät einschalten und rund 10 Sekunden warten, bis die Taste  aufleuchtet. 				
Schnell blinkende Dreieckssymbol.	Entkalkungszyklus ausführen.				
Austreten von Wasser im Inneren des Geräts.	Das Gerät ausschalten; den Netzstecker abziehen.				
Austreten von Wasser aus dem Tank nach dem Befüllen.	Den Tank leeren, auf die transparente Gummidichtung des Einsetzventils im Inneren des Tanks drücken.				
Zu Beginn der Ausgabe treten Kaffeetropfen aus der Kapsel aus.	Ein eventuelles Tropfen in den ersten Sekunden der Ausgabe ist als normal anzusehen.				

Hinweis: Wenn das Problem weiter besteht, sich an einen autorisierten Kundendienst wenden.

RATSCHLÄGE

Um einen hochwertigen Espresso genießen zu können, folgende Dinge beachten:

- Das Wasser im Tank regelmäßig wechseln und die Auffangschale mindestens einmal wöchentlich leeren.
- Nach Möglichkeit kalkarmes Wasser verwenden, um die Kalkablagerungen in der Maschine zu verringern.
- Vorgewärmte Tassen verwenden.

Das Gerät ist für den häuslichen Gebrauch und für ähnliche Anwendungen gedacht, wie:

- Küchen für das Personal von Geschäften, Büros und anderen Arbeitsräumen;
- Bäuerliche Ferienbetriebe;
- Kunden in Hotels, Motels und anderen Arten von Unterkünften;
- Bed&Breakfast-Häuser.

EINSCHRÄNKUNGEN DER GARANTIE

Die Garantie deckt keine Schäden durch:

- nicht regelmäßig durchgeführte Entkalkung.
- Betrieb mit einer anderen Spannung als auf dem Kenndatenschild vorgegeben (siehe Kapitel GERÄTETEILE).
- unsachgemäße oder nicht den Anleitungen entsprechende Verwendung.
- im Inneren vorgenommene Änderungen.

Die Garantie deckt keine Kosten für Reparaturen, die von nicht autorisierten Kundendienststellen durchgeführt wurden.

Diese Kosten trägt der Kunde in vollem Umfang.

Es wird empfohlen:

- die Auffangschale nicht in den Geschirrspüler zu geben
- den Boden des Einsatzes für den Wassertank stets trocken zu halten.

Die Nichtbeachtung dieser Punkte könnte Schäden am Gehäuse verursachen, für die kein Garantieanspruch besteht.

ACHTUNG:

Es wird empfohlen, die Originalverpackung aufzubewahren (wenigstens für die Garantiefrist), um das Gerät für eine eventuelle Reparatur an autorisierte Kundendienstzentren einschicken zu können.

Für eventuelle Schäden durch den Transport in nicht angemessener Verpackung besteht kein Garantieanspruch.



Entsorgung von Elektro- und Elektronik-Altgeräten aus privaten Haushalten in der Europäischen Union.

Das auf diesem Produkt angebrachte Kennzeichen RAEE weist darauf hin, dass das Gerät nicht zusammen mit dem Hausmüll entsorgt werden darf, sondern Gegenstand „getrennter Sammlung“ ist. Der Privatbenutzer hat die Möglichkeit, dem Händler beim Kauf eines neuen Geräts das Altgerät im Verhältnis eins zu eins kostenlos zurückzugeben.

Für weitere Informationen über die Sammelstellen für Altgeräte sich mit der eigenen Wohngemeinde, dem örtlichen Abfallbewirtschaftungsunternehmen oder dem Geschäft, in dem das Gerät gekauft wurde, in Verbindung setzen. Der Benutzer ist für die Entsorgung nach den geltenden Bestimmungen verantwortlich; die Nichteinhaltung der gesetzlichen Bestimmungen kann strafrechtlich verfolgt werden.

Die vorschriftsmäßige Entsorgung dieses Produktes trägt zum Schutz der Umwelt, der Naturressourcen und der menschlichen Gesundheit bei.



REGLAS GENERALES PARA EL USO DE LA MÁQUINA

Léase atentamente el manual de instrucciones y las limitaciones relativas a la garantía.

La máquina debe ser conectada a una toma de corriente provista de contacto de tierra. Debe mantenerse limpia lavando frecuentemente su rejilla, el contenedor recogedor agua sobrante, el portacápsulas, el depósito y el tubo de salida vapor. **MUY IMPORTANTE:** no sumergir nunca la máquina en agua ni introducirla en lavavajillas.

El agua presente en el depósito se frecuentemente sustituida. No usar la máquina sin agua en el depósito. Después de cambiar el agua, montar el depósito controlando su correcta colocación.

Se aconseja utilizar al menos cada dos meses un producto eliminador de residuos calcáreos específicamente estudiado para máquinas de café espresso, aplicando las instrucciones del capítulo sobre **DESCALCIFICACIÓN**.

La máquina está provista de una válvula que garantiza el mantenimiento constante de la presión, motivo por el cual se podrá observar la salida de gotas de agua a través del portacápsulas.

ÍNDICE

■ COMPONENTES DE LA MÁQUINA	51
■ IMPORTANTES MEDIDAS DE SEGURIDAD	52
USO DE LA MÁQUINA.....	52
INSTALACIÓN DE LA MÁQUINA.....	52
LIMPIEZA DE LA MÁQUINA.....	52
EN CASO DE AVERÍA DE LA MÁQUINA	52
USO IMPROPIO DE LA MÁQUINA	53
■ INSTALACIÓN Y PUESTA EN FUNCIONAMIENTO DE LA MÁQUINA...53	
■ ENCENDIDO Y APAGADO	54
STAND-BY.....	54
■ PREPARACIÓN DEL CAFÉ.....	54
■ REGULACIÓN CANTIDAD DE CAFÉ EN LA TAZA.....	55
■ PREPARACIÓN DE CAPPUCCINO	55
■ PREPARACIÓN DE AGUA CALIENTE	56
■ PREPARACIÓN DE UN CAFÉ DESPUÉS DEL SUMINISTRO DE VAPOR	57
■ DESCALCIFICACIÓN.....	57
■ LIMPIEZA Y MANTENIMIENTO	59
■ PROBLEMA - SOLUCIÓN.....	60
■ RECOMENDACIONES	61
■ LIMITACIONES DE LA GARANTÍA	61

DATOS TÉCNICOS

Material de la carrocería: PC+ABS (EU), PC (USA)

Material de Thermo bloque: de acero

Depósito del agua: 1,0 litro

Bomba: 15 bares

Presión café durante la extracción: 15 bares

Dimensiones: 200 x 340 x 350 mm

2 electroválvulas

Tarjeta electrónica con las siguientes funciones:

- dosificación automática del suministro de café;
- control temperatura de alta precisión (café y vapor);
- indicador intervención de descalcificación;
- indicador de la temperatura en caldera;
- avisador acústico;
- programa automático de descalcificación;
- sistema ahorro de energía (power save).

Lanza del vapor

Apoyo superior tazas

Peso sin embalaje: 5 kg

Voltaje: 230 V, 50 Hz (UE); 120 V, 60 Hz (EE.UU.)

Potencia: 1200 W (UE); 1200 W (EE.UU.)

Potencia consumida en ahorro de energía: <1W

El nivel de presión sonora ponderada es inferior a 70 dB

El productor se reserva el derecho de introducir modificaciones o mejoras sin obligación de aviso previo.

COMPONENTES DE LA MÁQUINA

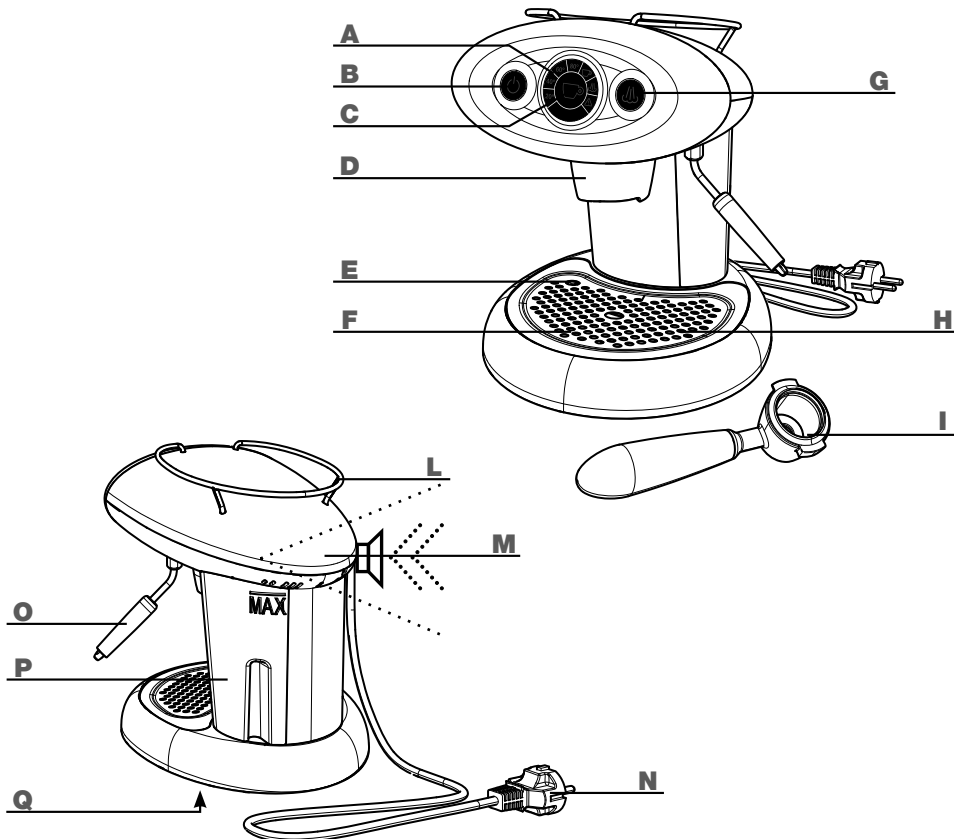

- | | |
|--|--|
| A PANEL LUMINOSO TEMPERATURA
(indica los estados de la máquina) | H BANDEJA DE GOTEO
(situado debajo de la rejilla de apoyo taza) |
| B INTERRUPTOR GENERAL | I PORTACÁPSULAS (1perespresso) |
| C BOTÓN DE SUMINISTRO CAFÉ
(para efectuar y detener el suministro de café) | L SOPORTE TAZAS |
| D UNIDAD DE SUMINISTRO CAFÉ | M TIMBRE INTERNO
(proporciona una señal acústica de aviso para el usuario) |
| E INDICADOR CONTENEDOR LLENO | N CABLE DE ALIMENTACIÓN |
| F REJILLA APOYA TAZAS | O LANZA DE SUMINISTRO VAPOR |
| G BOTÓN VAPOR | P DEPÓSITO DEL AGUA |
| | Q PLACA DE DATOS (debajo de la base) |



IMPORTANTES MEDIDAS DE SEGURIDAD

Al utilizar los aparatos electrónicos se deben observar siempre las siguientes medidas de seguridad que a continuación se indican.

Uso de la máquina

- Esta máquina debe ser empleada sólo para uso doméstico. Todo otro uso debe considerarse como impropio y, por lo tanto, peligroso.
- Desacoplar el enchufe respecto de la toma eléctrica al permanecer la máquina sin uso.
- No tocar nunca una superficie caliente. Usar asas y pulsadores.
- Esta máquina está fabricada para "preparar el café espresso" y para "calentar bebidas": prestar atención a fin de no quemarse con chorros de agua caliente o vapor o por uso impropio de la máquina.
- Esta máquina no está destinada a ser utilizada por personas (incluidos niños) con reducidas capacidades físicas, mentales o sensoriales o con experiencia y/o competencias insuficientes, a menos que reciban capacitación sobre su uso o la utilicen bajo supervisión de una persona responsable de su seguridad.
- Mantener a los niños bajo supervisión para evitar que jueguen con la máquina.
- Utilizar la máquina exclusivamente en lugares cerrados y protegidos contra los agentes atmosféricos externos.
- Para protegerse del fuego, choques eléctricos u otras lesiones, no sumergir el cable, el enchufe ni el cuerpo de la máquina en agua u otro líquido.
- No utilizar la máquina para fines diferentes de los previstos.
- No colocar la máquina sobre hornillos eléctricos o de gas ni en el interior de un horno caliente.
- Esta máquina debe encenderse exclusivamente durante el tiempo necesario para su uso, después del cual debe ser apagada presionando el botón de apagado/encendido  y el enchufe debe ser desconectado de la toma de corriente.
- Antes de desconectar el enchufe, controlar que el botón de encendido/apagado  esté apagado.
- El uso de accesorios no recomendados por el fabricante

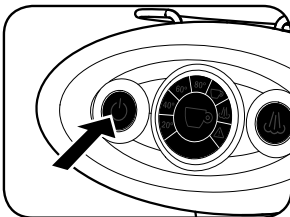

puede ser causa de incendios, choques eléctricos o lesiones.

- No dejar el cable colgando de mesas.
- La máquina se debe colocar en posición horizontal.
- La máquina sólo se debe instalar en lugares donde el personal entrenado pueda controlarla.

Instalación de la máquina

- Léanse atentamente las instrucciones.
- No usar nunca la máquina en un ambiente que pueda alcanzar una temperatura inferior o igual a **0 °C** (la congelación del agua puede dañar la máquina) ni superior a **40 °C**.
- Controlar que la tensión de la red eléctrica corresponda a aquella indicada en la placa de datos técnicos de la máquina. Conectarla sólo a una toma de corriente con capacidad mínima de **6 A** si es alimentada con **230 Vca** y de **12 A** si es alimentada con **120 Vca** y provista de eficiente contacto de tierra.
- En caso de incompatibilidad entre la toma y el enchufe de la máquina, solicitar la intervención de un centro de asistencia autorizado para sustituir la toma con otra de tipo adecuado.
- Emplazar la máquina sobre una encimera de trabajo alejada de grifos del agua y de fregaderos.
- Una vez retirado el embalaje, controlar la integridad de la máquina antes de instalarla.
- No dejar los materiales del embalaje al alcance de los niños.

Limpieza de la máquina

- Controlar que la máquina esté apagada; el botón de encendido/apagado  debe estar apagado.
- Desenchufar el aparato al llevar a cabo la limpieza del mismo.
- Esperar que la máquina se enfríe.
- Limpiar la carrocería y los accesorios con un paño húmedo, secando a continuación con un paño seco no abrasivo. Se desaconseja el uso de detergentes.
- No someter la máquina a chorros de agua ni sumergirla total o parcialmente en ningún líquido.

En caso de avería de la máquina

No utilizarla si su cable o enchufe está dañado o si la máquina misma da señales de mal funcionamiento o si ha sufrido algún daño. Llevar la máquina al Centro de asistencia técnica autorizado más próximo para efectuar controles o reparaciones.

El cable de alimentación dañado deberá ser sustituido por el fabricante o su Servicio de asistencia.

ATENCIÓN: CONSERVAR ESTAS INSTRUCCIONES.

En caso de avería o mal funcionamiento de la máquina, apagarla y no intervenir en ella. Para posibles reparaciones, dirigirse solamente a un Centro de asistencia técnica autorizado por el fabricante y solicitar el uso de recambios originales. El no cumplimiento de estas instrucciones puede comprometer la seguridad de la máquina y provocar la invalidación de su garantía.

Uso impropio de la máquina

- Esta máquina debe ser empleada sólo para uso doméstico. Todo otro uso debe considerarse como impropio y, por lo tanto, peligroso.
- El fabricante declinará toda responsabilidad por posibles accidentes que deriven de la ausencia del sistema de contacto de tierra o de su falta de conformidad con lo establecido por las normas vigentes.
- El fabricante declinará toda responsabilidad por posibles lesiones o daños que deriven de usos impropios, erróneos o irrazonables.

INSTALACIÓN Y PUESTA EN FUNCIONAMIENTO DE LA MÁQUINA

Antes de conectar la máquina a la red eléctrica deberán leerse atentamente las normas de seguridad indicadas en el capítulo IMPORTANTES MEDIDAS DE SEGURIDAD.

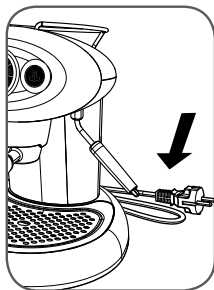

Controlar que la máquina esté desconectada de la red eléctrica.

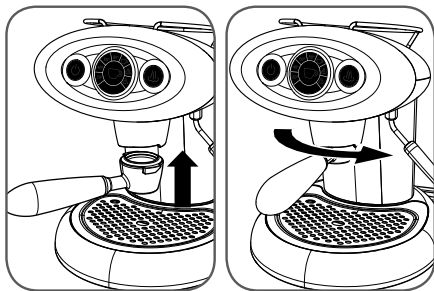

Introducir desde abajo el portacápsulas y girarlo hacia la derecha hasta alcanzar su posición de bloqueo.

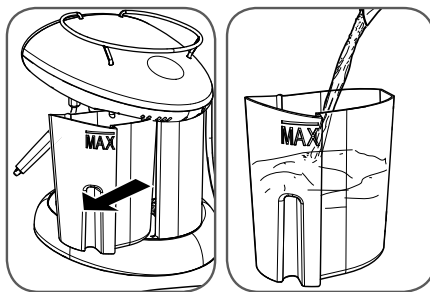

Extraer el depósito del agua tirándolo hacia afuera y llenarlo con agua potable fresca hasta alcanzar la referencia de MÁX.

Atención: Introducir siempre en el depósito únicamente agua fresca potable sin gas. La introducción de agua caliente u otros líquidos puede dañar el depósito. No poner la máquina en funcionamiento sin agua en el depósito.

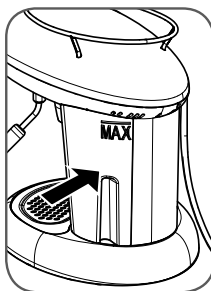

Instalar el depósito de la máquina controlando que quede correctamente fijado.

Introducir el enchufe en la toma. Véase en el próximo capítulo lo relativo al encendido.

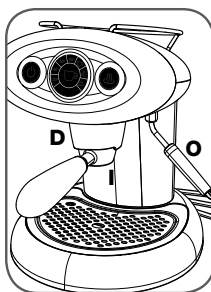

Nota: se aconseja conservar el embalaje original (al menos por el periodo de la garantía) a fin de utilizarlo en caso de enviar la máquina para reparaciones a un Centro de asistencia autorizado.

Atención

Durante el funcionamiento de la máquina, el contacto con la unidad del café D, la lanza del vapor O y la parte metálica del portacápsulas I puede provocar quemaduras.

ENCENDIDO Y APAGADO

Antes de encender la máquina controlar el nivel del agua en el depósito; de ser necesario, agregar agua de la manera ya indicada. Vaciar y enjuagar el cajón receptor de goteo for vaciar y enjuagar la bandeja de goteo.

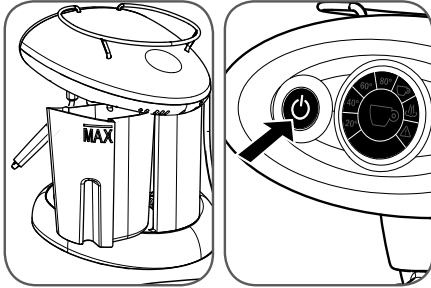

Para encender la máquina presionar el botón  hasta que se encienda.

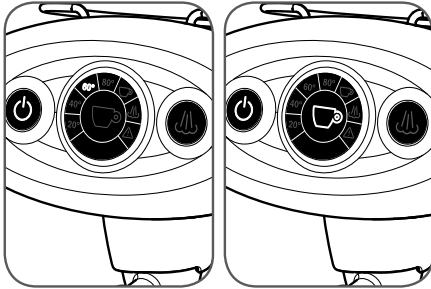

Los iconos presentes en la corona circular se encienden progresivamente, indicando el aumento de la temperatura en la caldera.

Después de algunos minutos, mediante el encendido del símbolo del botón de suministro la máquina señala que ha alcanzado la temperatura de funcionamiento, emitiendo además una breve señal acústica.

En caso de encendido del símbolo triangular  y de la señal acústica intermitente, sírvase consultar el capítulo PROBLEMAS Y SOLUCIONES.

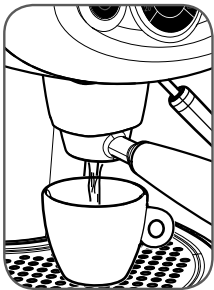

Nota: en el caso del primer uso o después de un prolongado período de inactividad, se sugiere producir algunas tazas de agua sin cápsula.

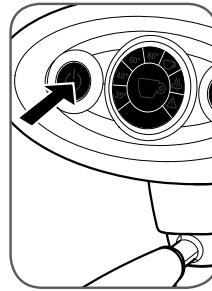

Para apagar la máquina, mantener presionado el botón  hasta obtener que se apague el panel frontal; se recomienda no desconectar nunca el cable de alimentación desde la toma de corriente con máquina apagada.

Stand-by

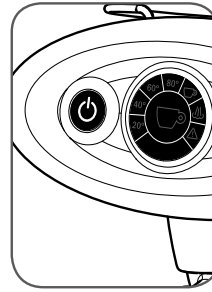

La máquina ha sido proyectada para respetar el ambiente y reducir los consumos mientras no es utilizada.

Después de 30 minutos sin ser utilizada, la máquina se apaga de modo automático.

Cinco minutos antes del apagado automático el botón  comienza a parpadear. Para seguir con la máquina encendida se debe presionar el botón.

PREPARACIÓN DEL CAFÉ

La máquina X7.1 ha sido diseñada para utilizar únicamente cápsulas Ily Iperespresso.

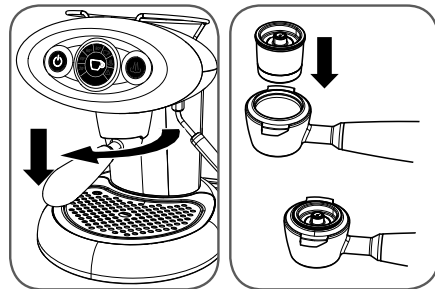

Para preparar el café se debe proceder de la siguiente forma:

- Girar hacia la izquierda el portacápsulas y sacarlo desde la unidad de suministro.
- Introducir la cápsula de la manera ilustrada en la figura.

Nota: La cápsula debe entrar fácilmente; de no ser así, extraerla y reintroducirla correctamente.

Nota: El suministro del café se obtiene unos dos segundos después de presionar el botón y esto es normal en el funcionamiento de la máquina.

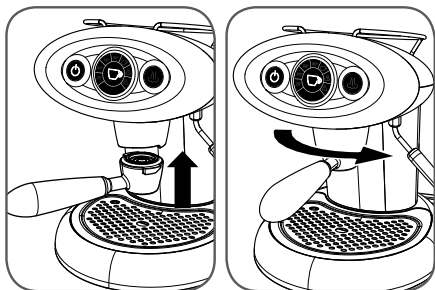

- Instalar el portacápsulas en la unidad de suministro; girar el mango hacia la derecha hasta alcanzar la posición de bloqueo.
- Controlar que el botón café ☕ esté iluminado.
- Presionar y soltar el botón del café ☕; la máquina suministra la cantidad programada de café. Para interrumpir anticipadamente el suministro basta presionar nuevamente el botón.

Para preparar otros cafés, extraer la cápsula usada y repetir el procedimiento recién ilustrado.

Atención:

- Las cápsulas son monodosis y no deben ser utilizadas para preparar dos cafés.
- Para mayor seguridad de uso, la máquina interrumpe automáticamente el suministro después de aproximadamente un minuto.
- Recuérdese vaciar y limpiar frecuentemente el contenedor recogedor de gotas.

REGULACIÓN CANTIDAD DE CAFÉ EN LA TAZA

La máquina X7.1 permite suministrar la cantidad de café en dos modalidades: automático y manual.

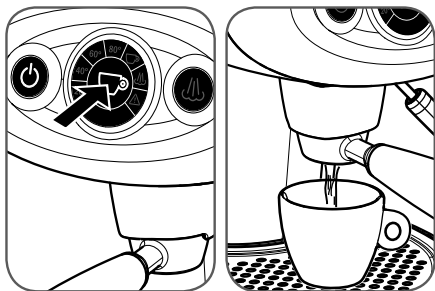

MODO AUTOMÁTICO - Para regular y memorizar la cantidad de café a suministrar, se debe proceder de la siguiente forma:

- Introducir una cápsula en el portacápsulas y enganchar este último en la unidad de suministro.

- Colocar una tacita debajo del portacápsulas.
- Presionar el botón del café y **mantenerlo presionado** hasta obtener la cantidad requerida de café. Para concluir dejar de presionar el botón. De esta forma, la máquina quedará programada.

MODO MANUAL - Para preparar la máquina a fin de obtener su funcionamiento de modo manual, proceder de la siguiente forma:

- Introducir una cápsula en el portacápsulas y enganchar este último en la unidad de suministro.
- Colocar una taza debajo del portacápsulas.
- Presionar el botón del café y **mantenerlo presionado** hasta obtener que la máquina interrumpa automáticamente el suministro de café. Para concluir soltar el botón. En este caso la programación ha sido cancelada.

Nota: En la modalidad automática también es posible preparar un café aplicando el procedimiento manual:

- presionar el botón del café durante tres segundos;
- presionar nuevamente el botón del café para detener el suministro;
- de esta forma no se modifica la cantidad de café inicialmente programada.

Nota: Con la regulación de la cantidad de café efectuada de MODO MANUAL, después de empezar el suministro y al alcanzarse la cantidad requerida de café será necesario presionar nuevamente el botón del café para concluir el suministro.

PREPARACIÓN DE CAPPUCINO

La lanza de vapor de la máquina permite preparar la leche montada necesaria a fin de suministrar una o más de una taza de cappuccino.

Preparar una o más de una taza de café según las instrucciones del apartado precedente.

Preparar la leche montada de la siguiente forma:

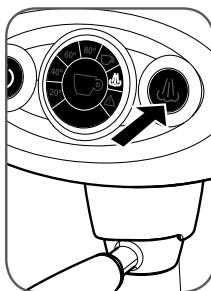

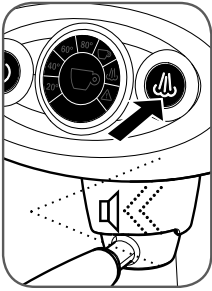

Presionar el botón del vapor ☁; el icono vapor presente en la corona central se enciende para indicar que la máquina se está preparando para la función vapor.

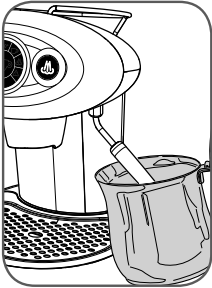

Una vez que la máquina alcanza la temperatura de funcionamiento, se enciende el botón .

Durante esta fase la máquina emite una señal sonora.



Colocar un contenedor adecuado (preferiblemente metálico) vacío debajo de la lanza de suministro vapor y presionar el botón  para obtener la salida del agua residual; al comenzar a salir sólo vapor, presionar nuevamente el botón.

Nota: Durante el suministro del vapor, el botón  se enciende de modo intermitente.

- Verter la leche fresca del refrigerador en un contenedor adecuado (preferiblemente metálico).

Nota: Para alcanzar el mejor resultado, verter 75 ml de leche fresca entera retirada desde el refrigerador en un contenedor (preferiblemente metálico) y mantener sumergida la lanza del vapor en la leche durante un tiempo máximo de 25 segundos.

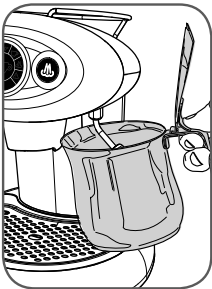

Sumergir **por completo** la lanza del vapor en la leche.

Presionar el botón  y esperar que se forme la espuma.

Una vez alcanzado el resultado requerido, presionar nuevamente el botón .

- Después de cada uso, se aconseja limpiar cuidadosamente la lanza vapor eliminando los restos de leche:

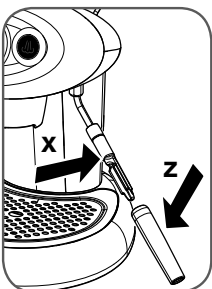

presionar durante algunos segundos el botón .

a continuación presionar nuevamente el botón .

esperar algunos minutos para que se enfríe;

extraer la parte externa **Z** y lavarla con agua corriente;

limpiar la parte interna **X** con un paño húmedo.

*Nota: Los dos componentes del terminal vapor también se pueden lavar en el lavavajillas en lavavajillas; para ello, extraer también la parte interna del tubo metálico. Una vez efectuado el lavado, insertar la parte interna **X** en el tubo del vapor hasta llegar al tope y a continuación montar el tubo externo **Z**.*

Atención:

- El contacto con el vapor y con la lanza del vapor provoca graves quemaduras.
- Después de unos 5 minutos sin utilizar vapor, la máquina retorna automáticamente a la posición café; un minuto antes de este retorno, el botón  comienza a parpadear. En caso de querer suministrar aún vapor, presionar el botón.
- Durante el calentamiento y la permanencia en estado vapor, la máquina efectúa calentamientos en caldera que pueden generar ligeras expulsiones de vapor a través del portacápsulas inferior: por lo tanto, a fin de no sufrir posibles quemaduras, evítese mantener las extremidades u otras partes del cuerpo en proximidad de la zona suministro café.

PREPARACIÓN DE AGUA CALIENTE

La lanza del vapor de la máquina también permite calentar agua para preparar té y tisanas.

Controlar que el botón café  esté iluminado.

Proceder de la siguiente forma:

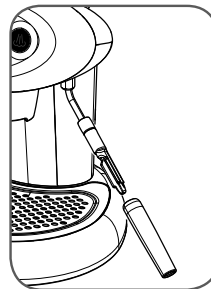



limpiar la lanza del vapor para eliminar posibles residuos de leche;



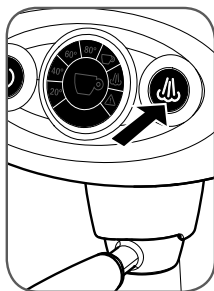

colocar un recipiente metálico debajo de la lanza vapor;

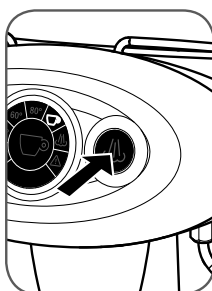

presionar el botón vapor  al menos durante tres segundos;

la máquina comienza a suministrar agua caliente, mientras el botón vapor  parpadea velozmente.



mantener presionado el botón vapor  durante tres segundos;

se suministra una cantidad de agua caliente programada y el suministro se detiene de modo automático.

Presionar nuevamente el botón vapor  una vez alcanzada la cantidad de agua requerida.

PREPARACIÓN DE UN CAFÉ DESPUÉS DE UN SUMINISTRO DE VAPOR

Es muy importante evitar la preparación de un espresso inmediatamente después de haber suministrado vapor, ya que el agua generada por el termo bloque está demasiado caliente y altera el sabor del café.

Por este motivo el botón café  permanece inhabilitado cuando la temperatura de la caldera es demasiado alta.

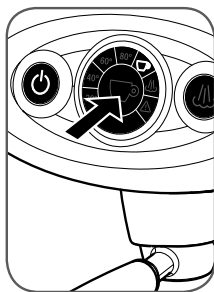

Para retornar a la modalidad café se debe presionar el botón del suministro café y esperar que se encienda el botón ; durante esta fase de enfriamiento (unos 10 minutos) parpadea el icono de la tacieta en la corona central.

Para restablecer más rápidamente la modalidad de preparación del café (aprox. un minuto), se debe proceder de la siguiente forma:



colocar un recipiente metálico debajo de la lanza vapor;

DESCALCIFICACIÓN

La acumulación de residuos calcáreos es la natural consecuencia del uso de la máquina.

La máquina cuenta con un programa automático destinado a optimizar su limpieza y eliminar los residuos calcáreos que se acumulan en su interior.

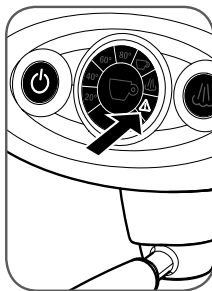

Nota: Usar sólo productos descalcificantes específicos para máquinas de café. Deberá aplicarse el procedimiento que se indica aquí a continuación, descartando las instrucciones del envase del descalcificante.



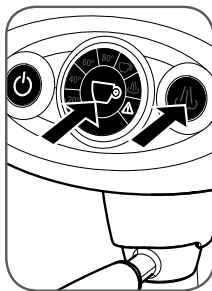

En caso de parpadear el icono  presente en la corona circular (un parpadeo cada dos segundos), se deberá proceder de la manera que a continuación se indica.

Activación del procedimiento





Mantener presionados simultáneamente los botones de suministro café  y vapor  al menos durante cinco segundos;

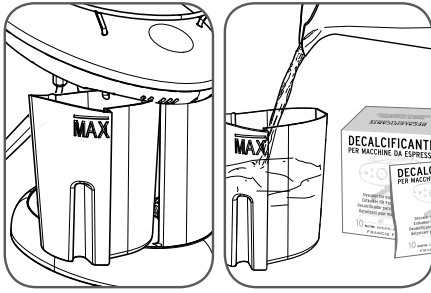

los botones  y , además del icono presente en la corona , parpadean de modo simultáneo para señalar que ha sido seleccionado el ciclo automático de descalcificación;

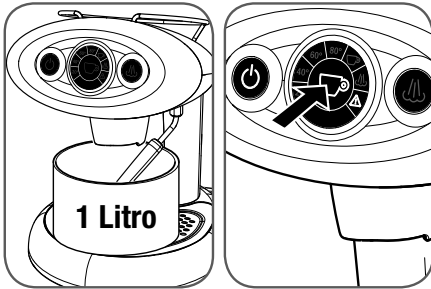



- extraer y llenar el depósito con un litro de agua (hasta alcanzar el nivel MÁX.);
- introducir en el depósito lleno de agua el producto descalcificante suministrado con la máquina y esperar que se disuelva;
- extraer la cápsula y el portacápsulas;

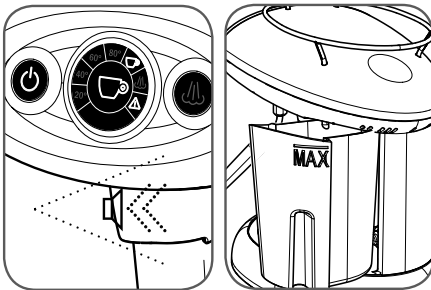

- colocar debajo de la unidad de suministro un recipiente vacío con capacidad mínima de un litro;
- girar la lanza vapor hacia el recipiente; saldrá agua tanto a través de la unidad del café como de la lanza vapor;
- presionar el botón .

durante esta fase el botón  y el icono presente en la corona  parpadean de modo simultáneo para indicar el inicio del ciclo de descalcificación, que dura unos 30 minutos;





- al concluir el ciclo, la máquina emite una señal acústica. El botón  y el icono presente en la corona  comienzan a parpadear de modo simultáneo con las otras señales ya presentes.

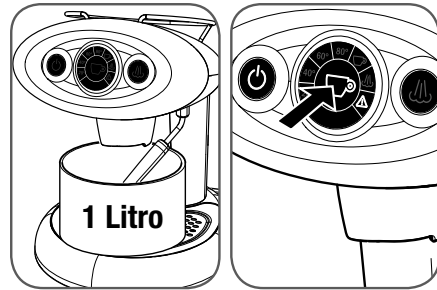

A continuación será necesario limpiar los circuitos internos de la máquina para eliminar posibles residuos de descalcificante. La máquina debe ser sometida a un ciclo de enjuague, proce-

diendo de la siguiente manera:

- extraer y limpiar cuidadosamente el depósito; llenarlo con un litro de agua fresca (hasta alcanzar el nivel MÁX.);



- colocar debajo de la unidad de suministro un recipiente vacío con capacidad mínima de un litro;
- girar la lanza vapor hacia el recipiente; saldrá agua tanto a través de la unidad del café como de la lanza vapor;
- presionar el botón .

durante esta fase el botón  y el icono presente en la corona  parpadean de modo simultáneo para indicar el inicio del ciclo de enjuague de los circuitos internos de la máquina;

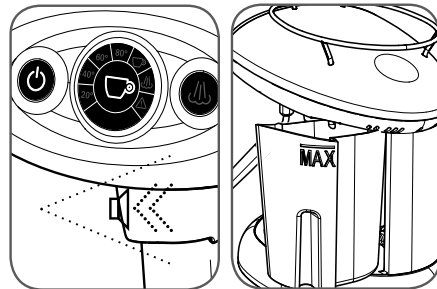

- al concluirse el ciclo de enjuague se apagan todas las señales luminosas intermitentes y se escucha una señal sonora;
- retirar el contenedor de recogida del agua desde debajo de la unidad de suministro y lavarlo cuidadosamente;
- llenar nuevamente el depósito del agua;
- de esta manera la máquina ha quedado lista para el uso.

ATENCIÓN

- En caso de interrumpirse la alimentación eléctrica durante la ejecución de la descalcificación, se deberá recomenzar el ciclo desde el principio.
- La falta de aplicación de los procedimientos de descalcificación puede provocar anomalías de funcionamiento no cubiertas por la garantía. Se aconseja utilizar el producto descalcificante suministrado con la máquina.
- No usar vinagre, lejía, sal ni ácido fórmico, ya que estos productos dañan la máquina.

La solución descalcificante debe ser eliminada en conformidad con lo establecido por la normativa vigente.

LIMPIEZA Y MANTENIMIENTO

La limpieza de la máquina y de sus componentes deberá efectuarse al menos una vez por semana.

No utilizar el agua que pueda haber quedado en el depósito durante algunos días; lavarlo y llenarlo diariamente con agua potable fresca.

No utilizar alcohol etílico, disolventes, esponjas abrasivas ni agentes químicos agresivos.

Atención: no secar la máquina ni sus componentes en horno microondas ni en horno convencional.

Para efectuar la limpieza de la máquina se debe proceder de la siguiente forma:

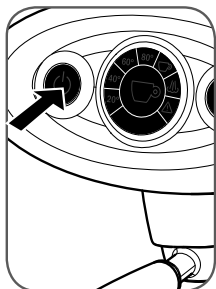

apagar la máquina y desacoplar el enchufe respecto de la toma de corriente;

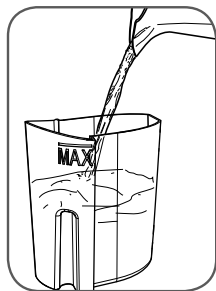

extraer el depósito y la tapa y lavarlos con agua corriente;

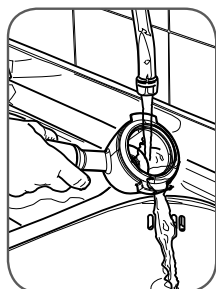

vaciar el portacápsulas y lavarlo con agua corriente;

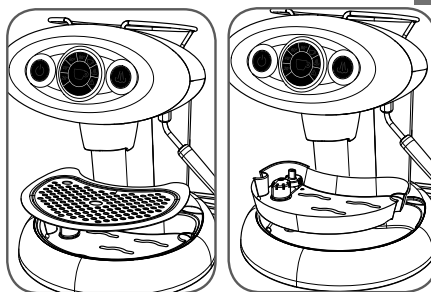

- extraer la rejilla y lavarla con agua tibia;
- extraer el contenedor recogedor de gotas y lavarlo con agua tibia;

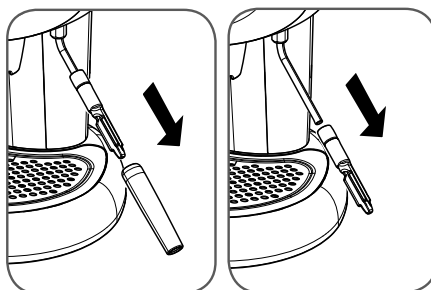



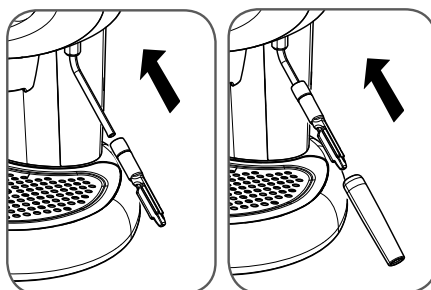

- extraer la parte terminal externa de la lanza de suministro vapor;
- extraer del tubo metálico la parte interna de la lanza de suministro vapor;
- una vez separados los dos componentes, lavarlos por separado con agua tibia;



- una vez lavados estos componentes, introducir la parte interna en el tubo metálico y, a continuación, montar la parte externa.

Nota: Al reinstalar las partes terminales interna y externa de la lanza vapor, reintroducirlas hasta llegar al tope.

PROBLEMA SOLUCIÓN

Al presionar el botón  no se enciende.	Controlar la conexión eléctrica a la red; verificar el estado de los interruptores de protección de la red doméstica.						
La máquina no suministra café.	<p>Ejecutar las siguientes operaciones:</p> <ul style="list-style-type: none"> - llenar el depósito del agua; controlar que quede correctamente instalado; - desmontar el portacápsulas desde la unidad de suministro café; - esperar que se encienda el botón  (máquina lista para suministrar). - poner un recipiente debajo de la unidad del café y presionar el botón de suministro café; - suministrar agua durante algunos segundos; - interrumpir el suministro; - colocar una cápsula nueva en el portacápsulas y enganchar este en el suministrador; suministrar el café; 						
Al presionar el botón  la máquina no suministra vapor. El vapor sale pero la leche no es montada.	<table border="1"> <tr> <td data-bbox="390 566 473 583">Caso a)</td> <td data-bbox="486 553 1130 613">Si está encendido el icono vapor en la corona circular, esperar el encendido del botón del vapor.</td> </tr> <tr> <td data-bbox="390 645 473 663">Caso b)</td> <td data-bbox="486 626 1130 686">Si no está encendido el icono vapor en la corona circular, presionar el botón del vapor y esperar que el mismo se encienda (calentamiento).</td> </tr> <tr> <td data-bbox="390 730 473 747">Caso c)</td> <td data-bbox="486 702 1130 781">Posible obstrucción del suministrador: apagar la máquina, esperar que se enfríe (al menos una hora) y remover posibles materiales o sustancias que estén obstruyendo los agujeros de salida de la lanza vapor.</td> </tr> </table>	Caso a)	Si está encendido el icono vapor en la corona circular, esperar el encendido del botón del vapor.	Caso b)	Si no está encendido el icono vapor en la corona circular, presionar el botón del vapor y esperar que el mismo se encienda (calentamiento).	Caso c)	Posible obstrucción del suministrador: apagar la máquina, esperar que se enfríe (al menos una hora) y remover posibles materiales o sustancias que estén obstruyendo los agujeros de salida de la lanza vapor.
Caso a)	Si está encendido el icono vapor en la corona circular, esperar el encendido del botón del vapor.						
Caso b)	Si no está encendido el icono vapor en la corona circular, presionar el botón del vapor y esperar que el mismo se encienda (calentamiento).						
Caso c)	Posible obstrucción del suministrador: apagar la máquina, esperar que se enfríe (al menos una hora) y remover posibles materiales o sustancias que estén obstruyendo los agujeros de salida de la lanza vapor.						
Pérdida de agua en la unidad durante el suministro.	Colocar una cápsula nueva en el portacápsulas y enganchar este en el suministrador girando el mango hasta alcanzar la posición de tope y suministrar el café.						
Señales acústicas de frecuencia rápida e icono triangular parpadeante.	<p>Ejecutar las siguientes operaciones:</p> <ul style="list-style-type: none"> - apagar la máquina; - llenar nuevamente el depósito del agua; - colocar un recipiente en correspondencia con la lanza vapor y presionar el botón ; - encender la máquina y esperar unos 10 segundos hasta que se encienda el botón  si accenda. 						
Icono triangular parpadeante rápido	Ejecutar el ciclo de descalcificación.						
Pérdida de agua desde el interior de la máquina.	Apagar la máquina y desacoplar el enchufe respecto de la toma de corriente.						
Pérdida de agua en el depósito después de haberlo llenado.	Vaciar el depósito y presionar la junta de goma transparente de la válvula de acoplamiento en el interior del depósito.						
Salen gotas de café desde la cápsula durante los primeros instantes de suministro.	El posible goteo durante los primeros segundos de suministro debe considerarse como normal.						

NOTA. Si el problema persiste, sírvase contactar con un centro de asistencia autorizado.

RECOMENDACIONES

Para saborear un espresso de elevada calidad recuerde:

- cambiar diariamente el agua en el depósito y vaciar el contenedor recogedor de gotas al menos una vez por semana;
- usar posiblemente agua con bajo contenido de material calcáreo a fin de reducir la acumulación de depósitos en el interior de la máquina;
- utilizar tazas calientes.

La máquina está concebida para uso doméstico y para aplicaciones similares como:

- cocinas para el personal de tiendas, oficinas y otros lugares de trabajo
- turismo rural
- clientes de hoteles, albergues y otros alojamientos de tipo residencial
- alojamientos bajo el concepto bed & breakfast.

LIMITACIONES DE LA GARANTÍA

La garantía no cubre averías que deriven de:

- falta de descalcificación periódica;
- funcionamiento con voltaje diferente de aquel prescrito en la placa de datos (véase el capítulo COMPONENTES DE LA MÁQUINA);
- uso impropio o no conforme con las instrucciones;
- ejecución de modificaciones efectuadas internamente.

La garantía no cubre los costes de reparación de máquinas tratadas por centros de asistencia no autorizados.

Tales costos serán íntegramente de cargo del cliente.

Se aconseja:

- no introducir el contenedor recogedor de gotas en lavavajillas;
- mantener siempre seco el fondo de la parte interna de la columna que sostiene el depósito.

El no cumplimiento de estas recomendaciones podría provocar en la carrocería problemas no cubiertos por la garantía.

ATENCIÓN

Se aconseja conservar el embalaje original (al menos durante el período de la garantía) a fin de utilizarlo en caso de tener que enviar la máquina a un Centro de asistencia autorizado.

Los posibles daños que deriven de un transporte sin embalaje adecuado no están cubiertos por la garantía.



Eliminación/reciclaje de aparatos eléctricos y electrónicos usados efectuada por particulares en la Unión Europea.

El símbolo RAEE utilizado para este producto indica que el mismo no puede ser eliminado/reciclado en conjunto con los residuos domésticos y que, en cambio, debe ser objeto de "recogida separada". En el momento de comprar un aparato nuevo, el usuario privado tiene la posibilidad de restituir gratuitamente el aparato usado al distribuidor, a razón de uno por uno.

Para mayores informaciones acerca de los puntos de recogida de los aparatos usados a desechar, se aconseja contactarse con el propio municipio de residencia, el servicio local de eliminación de residuos o la tienda en la cual el producto fue adquirido. Es responsabilidad del usuario efectuar la eliminación/reciclaje en conformidad con lo establecido por la normativa vigente. La inobservancia de esta normativa puede ser sancionada.

La correcta eliminación/reciclaje de este producto contribuirá a proteger el ambiente, los recursos naturales y la salud humana.



REGRAS GERAIS PARA UTILIZAR ESTA MÁQUINA

Ler com atenção o folheto de instruções e os limites da garantia.

Esta máquina deve ser ligada a uma tomada eléctrica regularmente dotada de ligação à terra. Esta máquina deve ser mantida limpa, lavando frequentemente a grade, a gaveta de recolha de gotas, o porta cápsulas, o depósito e o tubo de saída de vapor.

IMPORTANTÍSSIMO: nunca imergir esta máquina em água nem colocá-la numa máquina de lavar louça. A água do depósito deve ser substituída periodicamente. Não usar esta máquina sem água no depósito.

Depois de trocar a água, assegurar-se que o depósito da máquina esteja bem colocado. É aconselhável empregar, pelo menos a cada 2 meses, uma mistura para remoção de calcário específica para máquinas de café espresso, da maneira indicada no capítulo **DESCALCIFICAÇÃO**. A máquina possui uma válvula para manter constante a pressão, por isto poderão vazar gotas de água pelo porta cápsulas.

ÍNDICE

■ PARTES DA MÁQUINA	63
■ MEDIDAS DE SEGURANÇA IMPORTANTES	64
USO DO APARELHO	64
INSTALAÇÃO DO APARELHO	64
LIMPEZA DO APARELHO	64
NO CASO DE AVARIAS DO APARELHO	64
USO IMPRÓPRIO DO APARELHO	65
■ INSTALAÇÃO E COLOCAÇÃO DO APARELHO EM FUNCIONAMENTO	65
■ COMO LIGAR E DESLIGAR	66
STAND-BY	66
■ PREPARAÇÃO DO CAFÉ	66
■ REGULAÇÃO DA QUANTIDADE DE CAFÉ NA CHÁVENA	67
■ PREPARAÇÃO DO CAPPUCCINO	67
■ PREPARAÇÃO DE ÁGUA QUENTE	68
■ PREPARAÇÃO DE UM CAFÉ APÓS O FORNECIMENTO DE VAPOR ..	69
■ DESCALCIFICAÇÃO	69
■ LIMPEZA E MANUTENÇÃO	71
■ PROBLEMA - SOLUÇÃO	72
■ RECOMENDAÇÕES	73
■ LIMITES DA GARANTIA	73

DADOS TÉCNICOS

Material da superfície externa: PC+ABS (EU), PC (USA)

Material Thermo bloco: aço

Depósito de água: 1,0 litro

Bomba: 15 bars

Pressão do café durante o fornecimento: 15 bars

Dimensões: 200 x 340 x 350 mm

2 electroválvulas

Placa electrónica com as seguintes funções:

- dosagem automática do fornecimento de café
- controlo de temperatura de alta precisão (café e vapor)
- indicador de intervenção de descalcificação
- indicador de temperatura na caldeira
- sinalizador sonoro
- programa de descalcificação automático
- power save

Bico de vapor

Grade superior para guardar chávenas

Peso sem embalagem: 5 Kg

Voltagem: 230 V, 50 Hz (EU); 120 V, 60 Hz (EUA)

Potência: 1200 W (EU); 1200 W (EUA)

Potência consumida em power off: <1W

O nível de pressão sonora ponderada A é inferior a 70 dB

O produtor reserva-se o direito de realizar modificações ou melhorias sem aviso prévio.

PARTES DA MÁQUINA

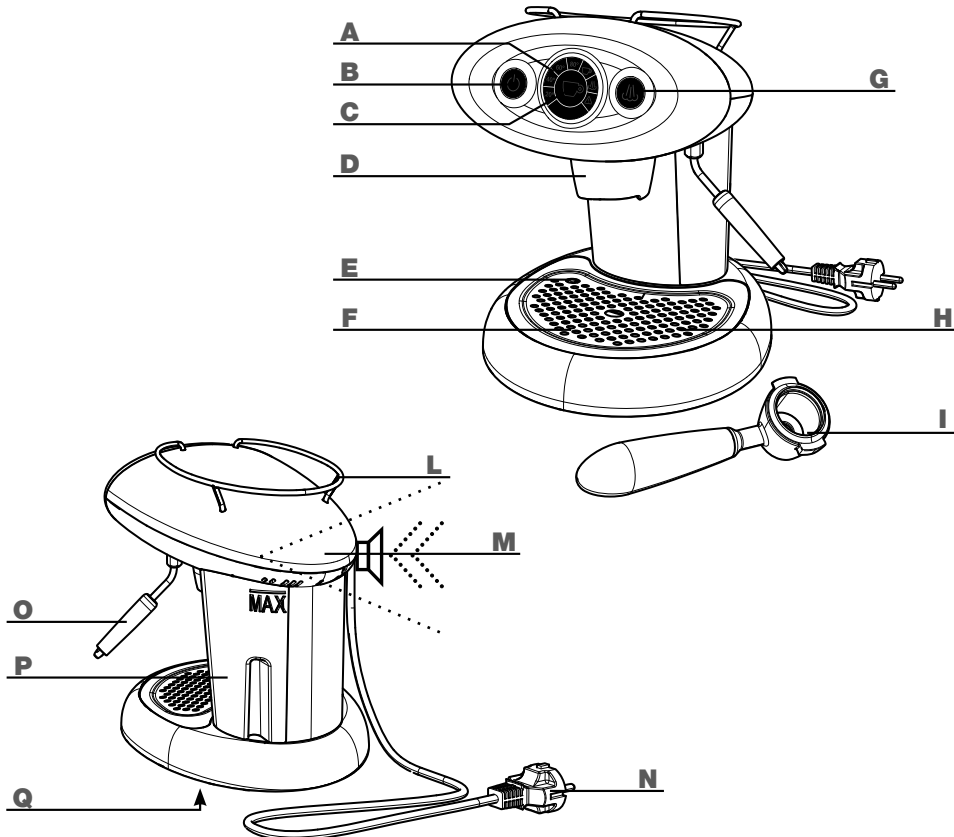

- | | |
|--|--|
| A FAIXA LUMINOSA DE TEMPERATURA
(indica os estados da máquina) | I PORTA-CÁPSULAS
(1perexpresso) |
| B INTERRUPTOR GERAL | L AQUECEDOR DE CHÁVENAS |
| C BOTÃO DE FORNECIMENTO DE CAFÉ
(inicia e interrompe o fornecimento do café) | M SINAL INTERNO
(fornece um sinal sonoro para avisar o utilizador) |
| D GRUPO DE FORNECIMENTO DE CAFÉ | N CABO DE ALIMENTAÇÃO |
| E BÓIA DE RECIPIENTE CHEIO | O BICO DE FORNECIMENTO DE VAPOR |
| F GRADE PARA CHÁVENAS | P DEPÓSITO DE ÁGUA |
| G BOTÃO DE VAPOR | Q PLACA DOS DADOS (em baixo da base) |
| H RECIPIENTE DE RECOLHA DE GOTAS
(situado em baixo da grade para chávenas) | |



MEDIDAS DE SEGURANÇA IMPORTANTES

Ao usar aparelhos eléctricos devem ser sempre observadas as seguintes medidas de segurança.

Uso do aparelho

- Este aparelho deve ser utilizado somente para uso doméstico. Todos os demais usos devem ser considerados impróprios e, portanto, perigosos.
- Desligar a ficha da rede eléctrica quando não estiver a utilizar o aparelho.
- Nunca tocar numa superfície quente. Usar os cabos e os botões.
- Esta máquina foi feita para “fazer café espresso” e para “aquecer bebidas”: tomar cuidado para não se queimar com jactos de água ou vapor, ou com usos impróprios da mesma.
- Este aparelho não é destinado a ser utilizado por pessoas (inclusive crianças) com capacidades físicas, mentais ou sensoriais reduzidas, ou com experiência e/ou competência insuficientes, excepto sob supervisão de uma pessoa responsável pela segurança das mesmas, ou se tiverem sido instruídas pela mesma sobre como usar o aparelho.
- Manter as crianças sob supervisão, para evitar que brinquem com o aparelho.
- Utilizar este aparelho exclusivamente em lugares fechados e abrigados contra os agentes atmosféricos exteriores.
- Para se proteger contra incêndios, choques eléctricos e lesões, não imergir o cabo eléctrico, a ficha nem o corpo da máquina na água ou outro líquido.
- Não utilizar este aparelho para finalidades diferentes das previstas.
- Não apoiar o aparelho sobre fornos eléctricos ou a gás ou dentro de fornos quentes.
- O aparelho deve ser ligado somente pelo tempo necessário para seu uso, depois do qual deve ser desligado, colocando o interruptor geral em  e desligando a ficha da tomada eléctrica.
- Antes de desligar a ficha da tomada, certificar-se de que o botão de ligação  esteja apagado, ou seja, não iluminado.
- O uso de acessórios não recomendados pelo fabricante pode

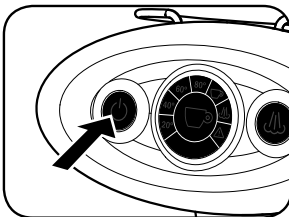

provocar incêndios, choques eléctricos ou lesões às pessoas.

- Não deixar cabos pendentes de mesas ou balcões.
- A máquina deve ser colocada em posição horizontal.
- A máquina deve ser instalada somente em locais nos quais possa ser controlada por pessoas treinadas.

Instalação do aparelho

- Ler atentamente as instruções.
- Nunca instalar a máquina em um ambiente cuja temperatura possa atingir **0°C** ou menos (se a água congelar, o aparelho poderá sofrer danos) ou subir até **40°C**.
- Verificar se a tensão da rede eléctrica corresponde à indicada na placa dos dados do aparelho. Ligar o aparelho somente em uma tomada eléctrica com capacidade mínima de **6 A**, para uma tensão de **230 Vac**, e **12 A** para uma tensão de **120 Vac** e dotada de ligação à terra eficiente.
- Em caso de incompatibilidade entre a tomada eléctrica e a ficha do aparelho, peça a um centro de assistência autorizada para que troque a ficha por outra mais adequada.
- Posicionar este aparelho sobre uma bancada de trabalho longe das torneiras de água e do lava-louças.
- Depois de retirar o aparelho da embalagem e antes de instalá-lo, assegurar-se de que esteja em bom estado.
- Não permitir que crianças brinquem com os materiais da embalagem da máquina.

Limpeza do aparelho

- Certificar-se de que a máquina esteja desligada; o botão de ligação  deve estar apagado.
- Desligar a ficha da tomada eléctrica.
- Aguardar o aparelho arrefecer antes de limpá-lo.
- Limpar a parte externa e os acessórios com um pano húmido e enxugar em seguida com um pano seco. Não é aconselhável empregar detergentes.
- Não dirigir jactos abundantes de água ao aparelho nem o imergir em líquidos, mesmo parcialmente.

No caso de avarias do aparelho

Não utilizar o aparelho se o eléctrico ou ficha estiverem danificados, se o aparelho estiver a funcionar mal ou se tiver sofrido danos. Levar o aparelho ao centro de assistência técnica mais próximo para verificações ou reparações.

Se o cabo eléctrico estiver danificado, deverá ser substituído pelo fabricante ou pelo seu serviço de assistência técnica.

ATTENZIONE: CONSERVARE QUESTE ISTRUZIONI.

No caso de avarias ou mal funcionamento do aparelho, desligá-lo e não tentar repará-lo. Se for necessário repará-lo dirigir-se somente a um centro de assistência técnica autorizado pelo fabricante e solicitar o uso de peças de reposição originais. Caso contrário, poderá comprometer a segurança e causar a perda do direito à garantia.

Uso impróprio do aparelho

- Este aparelho deve ser utilizado somente para uso doméstico. Todos os demais usos devem ser considerados impróprios e, portanto, perigosos.
- O fabricante não pode ser considerado responsável por acidentes causados por falta de ligação à terra ou se a mesma não for conforme legislação em vigor.
- O fabricante não pode ser considerado responsável por eventuais danos provocados pelo uso impróprio, errado ou inadequado.

INSTALAÇÃO E COLOCAÇÃO DO APARELHO EM FUNCIONAMENTO

Antes de ligar esta máquina à rede eléctrica, ler com atenção as regras de segurança apresentadas no capítulo "MEDIDAS IMPORTANTES DE SEGURANÇA".

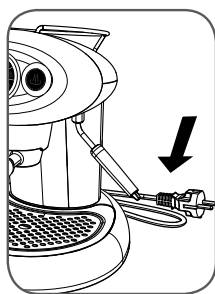

Certificar-se de que a máquina esteja desligada da rede eléctrica.

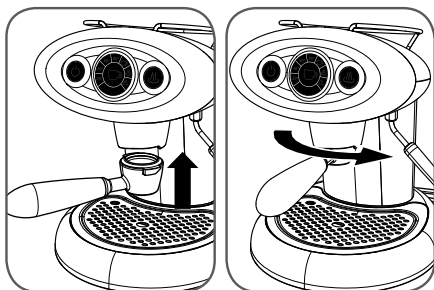

Colocar o porta-cápsula por baixo e rodá-lo para a direita até que fique bloqueado.

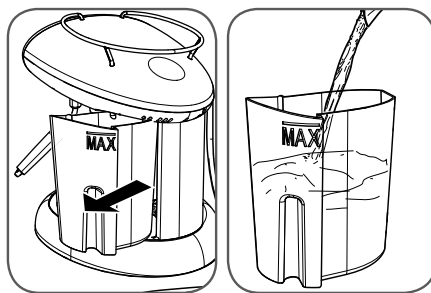

Retirar o depósito de água, puxando-o para fora e enchê-lo com água fria potável até a referência MÁX.

Atenção: colocar no depósito somente água fria potável não gasosa. Água quente e outros líquidos podem danificar o depósito. Não colocar a máquina a funcionar sem água.

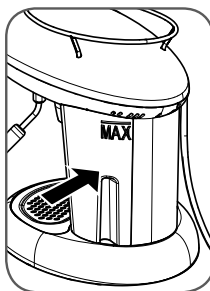

Montar o depósito na máquina e certificar-se de que esteja bem colocado.

Ligar a ficha eléctrica na tomada. Consultar o capítulo seguinte para ligar.

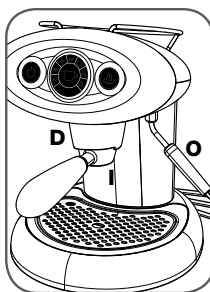

Nota: é aconselhável guardar a embalagem original (pelo menos durante o prazo de garantia) para enviar a máquina a centros de assistência técnica para reparos.

Atenção. Quando a máquina está a funcionar o contacto com o grupo café D, o bico do vapor O e a parte metálica do porta-cápsula I pode provocar queimaduras.

COMO LIGAR E DESLIGAR

Antes de ligar a máquina, verificar o nível de água do depósito; se for necessário, enchê-lo da maneira descrita. Esvaziar e enxaguar a gaveta de recolha de gotas sempre que encher o depósito de água.

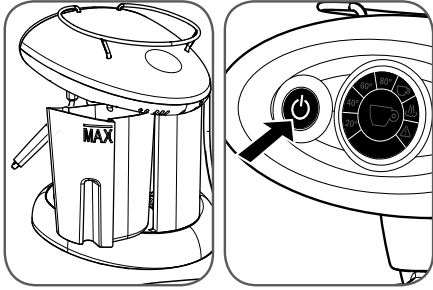

Para ligar a máquina pressionar o botão "⏻" até ele acender.

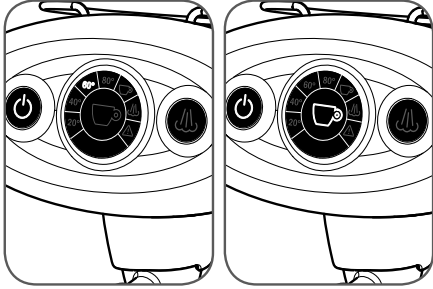

Os símbolos presentes na coroa circular iluminam-se gradualmente, a indicar o aumento da temperatura na caldeira.

Após alguns minutos, a máquina sinaliza que a temperatura de funcionamento foi atingida, iluminando o símbolo do botão de fornecimento e emitindo um breve sinal sonoro.

Se acender o símbolo triangular e o sinal sonoro intermitente, consultar o capítulo PROBLEMAS E SOLUÇÕES.

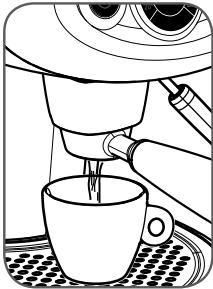

Nota: na primeira vez em que usar a máquina após muito tempo sem uso, sugerimos fornecer algumas chávenas de água sem cápsula.

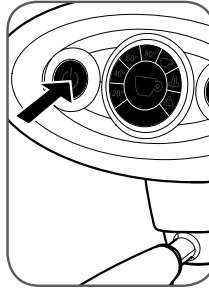

Para desligar a máquina, manter pressionado o botão até o painel frontal se apagar; recomendamos nunca desligar o cabo de alimentação da tomada de corrente com a máquina ligada.

Stand-by

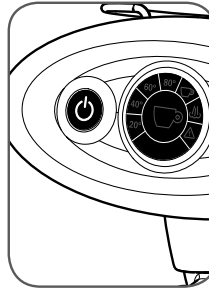

A máquina foi programada para respeitar o ambiente e reduzir os consumos quando não é utilizada.

Após 30 minutos sem uso, a máquina desliga automaticamente.

5 minutos antes do desligamento automático, o botão pisca. Se desejar que a máquina fique ligada, pressionar o botão.

PREPARAÇÃO DO CAFÉ

A máquina X7.1 foi concebida para utilizar somente cápsulas Ily Iperexpresso.

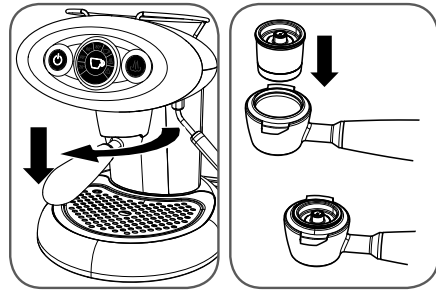

Para preparar o café, proceder como segue:

- Rodar o porta-cápsula para a esquerda e removê-lo do grupo de fornecimento.
- Inserir a cápsula como mostrado na figura.

Nota: a cápsula tem que entrar facilmente; caso contrário, retirá-la e recolocá-la correctamente.

Nota: o fornecimento do café ocorre aproximadamente dois segundos depois que a tecla foi pressionada; isso é normal no funcionamento da máquina.

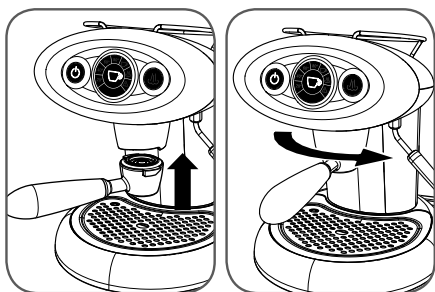

- Inserir o porta-cápsula no grupo de fornecimento; rodar a alavanca para a direita até atingir a posição de bloqueio.
- Certificar-se de que o botão de café ☕ esteja aceso.
- Pressionar e soltar o botão de café ☕; a máquina fornece a quantidade de café programada. Para interromper o fornecimento antes, premer novamente o botão.

Para preparar outros cafés, remover a cápsula usada e repetir as operações que acabamos de descrever.

Atenção:

- As cápsulas são de dose única e não deverão ser reutilizadas para fazer mais café.
- Para maior segurança no uso, a máquina interrompe automaticamente o fornecimento após aproximadamente um minuto.
- Lembre-se de esvaziar e limpar frequentemente a gaveta de recolha de gotas.

REGULAÇÃO DA QUANTIDADE DE CAFÉ NA CHÁVENA

A máquina X7.1 permite fornecer a quantidade de café em duas modalidades: automática e manual.

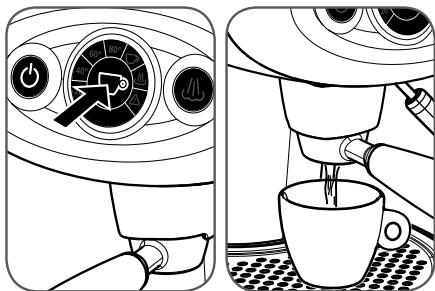

MODO AUTOMÁTICO - para regular e memorizar a quantidade de café a fornecer, proceder como segue:

- Inserir uma cápsula no porta-cápsula e encaixá-lo no grupo de fornecimento de café.

- Posicionar uma chávena em baixo do porta-cápsula.
- Premer o botão café e **mantê-lo pressionado** até obter a quantidade de café desejada. No final, soltar o botão. A máquina agora está programada.

MODO MANUAL - para preparar a máquina para funcionar no modo manual, proceder como segue:

- Inserir uma cápsula no porta-cápsula e encaixá-lo no grupo de fornecimento de café.
- Posicionar uma chávena em baixo do porta-cápsula.
- Premer o botão de café e **mantê-lo pressionado** até a máquina bloquear automaticamente o fornecimento do café. No final, soltar o botão. Neste caso, a programação foi cancelada.

Nota: na modalidade automática é possível preparar um café com procedimento manual:

- Premer o botão café por aproximadamente 3 segundos;
- Premer novamente o botão café para interromper o fornecimento;
- Deste modo, não se modifica a quantidade de café inicialmente programada.

Nota: com a regulação da quantidade de café em MODO MANUAL, depois de ter iniciado o fornecimento, ao atingir a quantidade desejada de café, será necessário premer novamente o botão de café para interromper o fornecimento.

PREPARAÇÃO DO CAPPUCINO

O bico de vapor desta máquina permite preparar espuma de leite para uma ou várias chávenas de cappuccino.

Preparar uma ou mais chávenas de café da maneira indicada nas instruções do parágrafo anterior.

Preparar a espuma como segue:

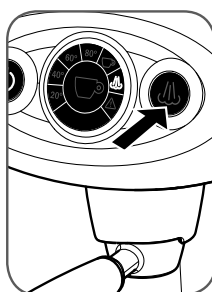

Premer o botão ☄; o símbolo de vapor situado na coroa central acende para indicar que a máquina está se preparando para a função vapor.

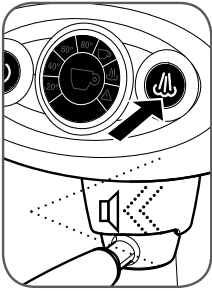

Quando a máquina atinge a temperatura de funcionamento, o botão acende.

Nesta fase, a máquina emite um sinal sonoro.

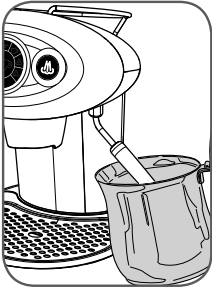

Colocar um recipiente adequado (de preferência metálico) vazio em baixo do bico de fornecimento de vapor e pressionar o botão para fazer sair a água residual; quando sair somente vapor, pressionar novamente o botão.

Nota: Durante o fornecimento de vapor o botão pisca.

- Colocar leite fresco, recém-tirado do frigorífico, em um recipiente apropriado (de preferência metálico).

Nota: para obter um bom resultado, colocar 75 ml de leite frio integral, recém-tirado do frigorífico em um recipiente (de preferência metálico) e manter o bico de vapor imerso no leite por um tempo máximo de 25 segundos.

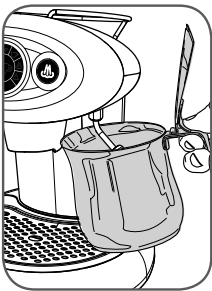

Imergir **totalmente** o bico de vapor no leite.

Premer o botão e esperar a formação da espuma.

Quando o resultado desejado tiver sido atingido, pressionar novamente o botão .

- Após cada uso, recomendamos limpar cuidadosamente o bico de vapor, retirando resíduos de leite:

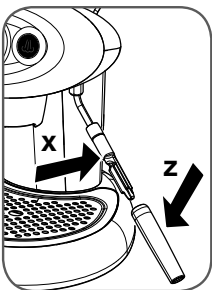

Pressionar por alguns segundos o botão .

Em seguida, pressionar novamente o botão .

Aguardar alguns minutos até esfriar.

Desencaixar a parte externa **Z** e lavá-la com água corrente.

Limpar a parte interna **X** com um pano húmido.

*Nota: os dois componentes do tubo de vapor podem ser lavados também na máquina de lavar louças; para isso, retirar também a parte interna do tubo metálico. Depois de limpar, inserir a parte interna **X** no tubo de vapor até ao fim e, em seguida, inserir o tubo externo **Z**.*

Atenção:

- O contacto com o vapor e com o bico pode provocar queimaduras.
- Depois de aproximadamente 5 minutos sem usar o vapor, a máquina volta automaticamente à posição de café; um minuto antes dessa passagem, o botão pisca. Se desejar fornecer mais vapor, pressionar o botão.
- Durante a fase de aquecimento e de permanência em estado de vapor, a caldeira da máquina faz aquecimentos que podem gerar leves vazamentos de vapor pelo porta-cápsula inferior: por isso, evitar manter os membros ou partes do corpo próximos à área de fornecimento do café, para prevenir queimaduras.

PREPARAÇÃO DE ÁGUA QUENTE

O bico de vapor da máquina permite aquecer água para a preparação de chás.

Verificar-se de que o botão de café esteja aceso.

Proceder como segue:

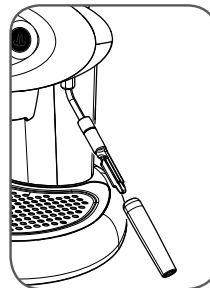



Limpar o bico de fornecimento de vapor, retirando eventuais resíduos de leite.

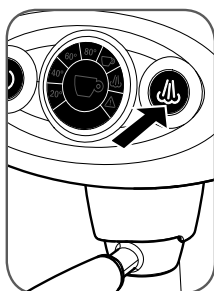

Colocar um recipiente metálico em baixo do bico de fornecimento.



Pressionar o botão de vapor  por ao menos 3 segundos.

A máquina começa a fornecer água quente, o botão de vapor  pisca rapidamente.

Pressionar novamente a tecla de vapor  ao atingir a quantidade de água desejada.

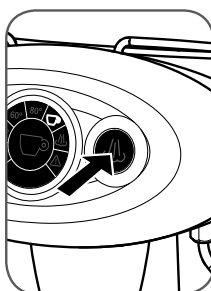

Manter pressionado o botão de vapor  por 3 segundos.

É fornecida a quantidade de água quente programada; no final, o fornecimento pára automaticamente.

PREPARAÇÃO DE UM CAFÉ APÓS O FORNECIMENTO DE VAPOR

É muito importante evitar preparar um espresso logo depois de ter fornecido vapor, pois a água gerada pelo thermo bloco está quente demais e compromete o sabor do café.

Por isso, o botão café  é desativado quando a temperatura da caldeira está alta demais.

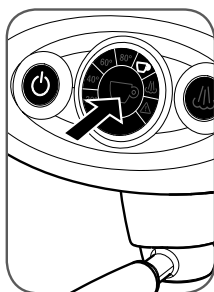

Para voltar à modalidade café, pressionar o botão de fornecimento de café e esperar o acendimento da tecla : durante esta fase de resfriamento (cerca de 10 minutos), o símbolo da chávina na coroa central pisca.

Para recolocar rapidamente a máquina na modalidade café (cerca de 1 minuto), proceder como segue:



Colocar um recipiente metálico em baixo do bico de fornecimento.

DESCALCIFICAÇÃO

A formação de calcário é consequência natural da utilização da máquina.

A máquina possui um programa automático, que facilita a limpeza e a remoção dos resíduos de calcário de seu interior.

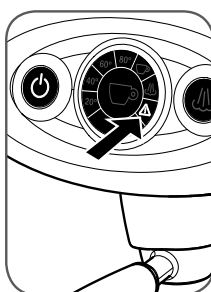

Observação: usar somente produtos específicos para máquinas de café. Seguir o procedimento indicado a seguir, nunca as instruções especificadas na embalagem do produto descalcificante.



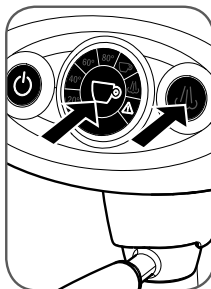

Se o símbolo  presente na coroa circular piscar (1 lampejo a cada dois segundos), proceder como segue:

Início do procedimento:





Manter pressionados simultaneamente o botão de fornecimento de café  e vapor  por no mínimo 5 segundos.

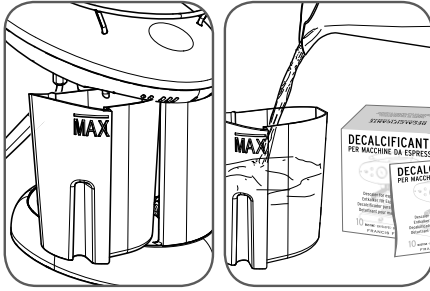

Os botões   e o símbolo presente na coroa  piscam simultaneamente para sinalizar que o ciclo automático de descalcificação foi selecionado.

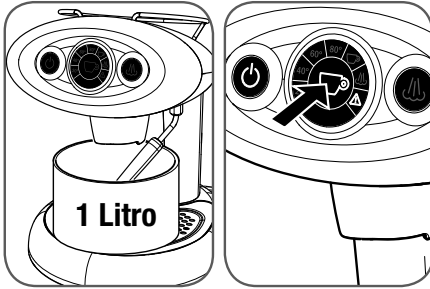



- Retirar e encher o depósito com 1 litro de água (até o nível MÁX).
- Colocar o produto para a descalcificação fornecido com a máquina no depósito cheio de água; esperar dissolver.
- Retirar a cápsula e o porta-cápsula.

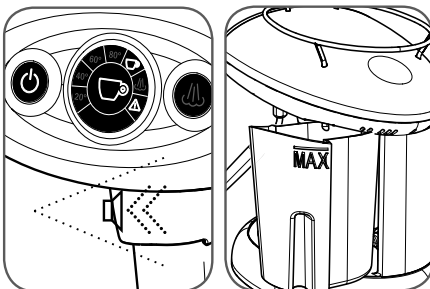

- Inserir um recipiente vazio com capacidade de ao menos 1 litro em baixo do grupo de fornecimento.
- Virar o bico de vapor em direcção ao recipiente; sairá água tanto do grupo de café como do bico de vapor.
- Pressionar o botão .

Nesta fase, o botão  e o símbolo presente na coroa  piscam simultaneamente para indicar o início do ciclo de descalcificação, que tem duração de 30 minutos.



- No fim do ciclo a máquina emite um sinal sonoro. O botão  e o símbolo existente na coroa  começam a piscar junto com os outros sinais já presentes.

Nesse ponto, é preciso limpar os circuitos internos da máquina, retirando eventuais resíduos de descalcificante.



A máquina deve ser submetida a um ciclo de enxaguar, proce-

dendo do seguinte modo:

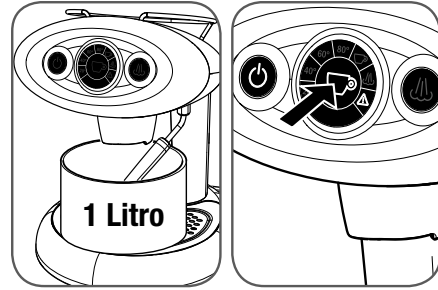
- Retirar e limpar cuidadosamente o depósito; enchê-lo com 1 litro de água fria (até o nível MÁX).



- Inserir um recipiente vazio com capacidade de ao menos 1 litro em baixo do grupo de fornecimento.
- Virar o bico de vapor em direcção ao recipiente; sairá água tanto do grupo de café como do bico de vapor.
- Pressionar o botão .

Nesta fase, o botão  e o símbolo presente na coroa  piscam simultaneamente para indicar o início do ciclo de enxaguar dos circuitos internos da máquina.

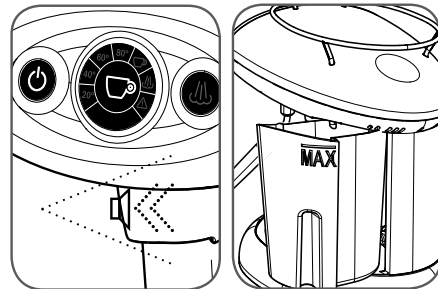

- No final do ciclo de enxaguar, todas as sinalizações a piscar apagam-se e é emitido um sinal sonoro.
- Retirar o recipiente de água recolhida de baixo do grupo de fornecimento e lavá-lo cuidadosamente.
- Encher novamente o depósito de água.
- A partir deste momento, a máquina está pronta para ser usada.

ATENÇÃO:

- Se durante o procedimento de descalcificação faltar electricidade, será necessário repetir o ciclo desde o início.
- Se a descalcificação não for feita, o calcário pode provocar defeitos de funcionamento não cobertos pela garantia. Recomenda-se usar o produto para descalcificação fornecido com a máquina.
- Não usar vinagre, lixívia, sal ou ácido fórmico, pois danificam a máquina.

A solução descalcificante deve ser eliminada de acordo com as normas em vigor.

LIMPEZA E MANUTENÇÃO

Esta máquina e seus componentes devem ser limpos pelo menos uma vez por semana.

Não reutilizar a água que tiver permanecido alguns dias no depósito; lavá-lo e enchê-lo diariamente com água fresca potável.

Não utilizar álcool etílico, solventes, esponjas abrasivas nem agentes químicos agressivos.

Atenção: não secar a máquina e/ou seus componentes em um forno microondas e/ou um forno convencional.

Para limpar a máquina, proceder como segue:

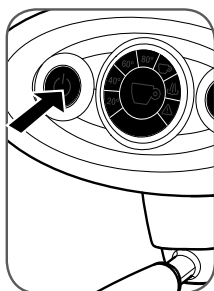

Desligar a máquina e retirar a ficha eléctrica da tomada.

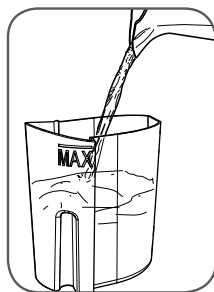

Extrair o depósito e a tampa e lavá-los com água corrente.

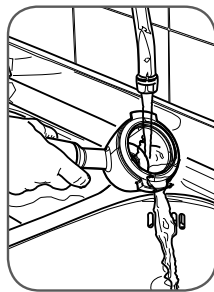

Esvaziar o porta-cápsula e lavá-lo com água corrente.

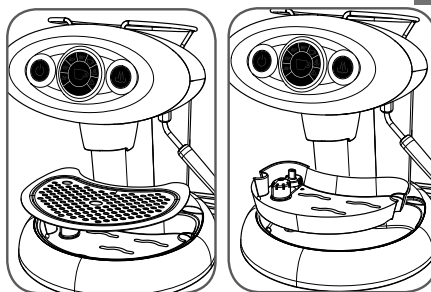

- Retirar a grade e lavá-la com água morna.
- Retirar a gaveta de recolha de gotas e lavá-la com água morna.

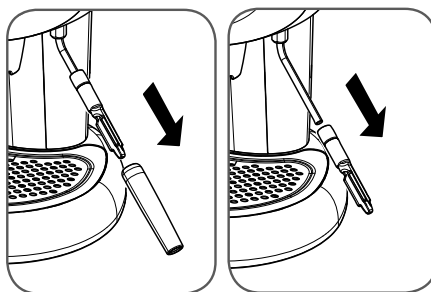



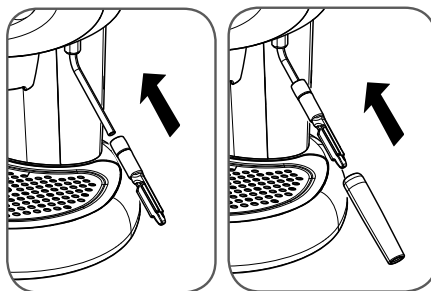

- Extrair a ponta externa do bico de fornecimento de vapor.
- Extrair a parte interna do bico de fornecimento de vapor do tubo metálico.
- Depois de ter separado os dois componentes, lavá-los separadamente com água morna.



- Depois de ter lavado os componentes, inserir a parte interna no tubo metálico e, em seguida, a parte externa.

Observação: ao recolocar a ponta externa do bico de vapor, ter cuidado para introduzi-la até o fim..

PROBLEMA SOLUÇÃO

Pressiono a tecla  mas ela não acende.	Verificar a ligação eléctrica à rede; verificar o estado dos interruptores de protecção da rede doméstica.	
A máquina não fornece café.	<p>Fazer as seguintes operações:</p> <ul style="list-style-type: none"> - Encher o depósito de água; certificar-se de que está bem colocado. - Retirar o porta-cápsula do grupo de fornecimento de café. - Esperar até o botão  acender (máquina pronta para fornecer café). - Colocar um recipiente em baixo do grupo de café e premer o botão de fornecimento de café. - Fornecer água por alguns segundos. - Interromper o fornecimento. - Inserir uma nova cápsula no porta-cápsula e encaixá-la no fornecedor; prosseguir o fornecimento do café. 	
Pressiono o botão  e a máquina não fornece vapor.	Caso a)	Se acendeu o símbolo de vapor na coroa circular, esperar o acendimento do botão de vapor.
O vapor sai, mas o leite não faz espuma.	Caso b)	Se não acendeu o símbolo de vapor na coroa circular, pressionar o botão de vapor e esperar o acendimento do botão de vapor (aquecimento).
	Caso c)	Possível obstrução do fornecedor: desligar a máquina; esperar que esfrie (ao menos uma hora); remover eventuais obstruções dos furos de saída do bico de vapor.
Vazamento de água do grupo durante o fornecimento.	Inserir uma nova cápsula no porta-cápsula; encaixar, rodando o manípulo até à posição de bloqueado e prosseguir fornecendo o café.	
Impulsos sonoros rápidos e símbolo triangular a piscar.	<p>Fazer as seguintes operações:</p> <ul style="list-style-type: none"> - Desligar a máquina. - Encher o depósito de água. - Colocar um recipiente sob o bico de vapor e premer a tecla . - Ligar a máquina e esperar aproximadamente 10 segundos até a tecla  acender. 	
Símbolo triangular piscando rapidamente.	Efectuar o ciclo de descalcificação.	
Vazamento de água de dentro da máquina.	Desligar a máquina e retirar a ficha eléctrica da tomada.	
Vaza água do depósito depois de tê-lo enchido.	Esvaziar o depósito, pressionar a guarnição de borracha transparente da válvula de engate dentro do reservatório.	
Saem gotas de café da cápsula durante os primeiros instantes do fornecimento.	O eventual gotejamento durante os primeiros segundos de fornecimento é considerado normal.	

Observação: se o problema persistir, entrar em contacto com um centro de assistência autorizado.

RECOMENDAÇÕES

Para saborear um café expresso de qualidade, lembrar-se de:

- Trocar a água do depósito e esvaziar o recipiente de recolha de gotas pelo menos uma vez por semana.
- Utilizar de preferência água com baixo teor de calcário, para reduzir os sedimentos no interior da máquina.
- Utilizar chávenas aquecidas.

A aparelhagem é concebida para uso doméstico e para aplicações similares, tais como:

- cozinhas para funcionários de lojas, escritórios e outros ambientes de trabalho;
- locais de turismo rural;
- clientes de hotéis, motéis e outros alojamentos de tipo residencial;
- ambientes do tipo bed & breakfast.

LIMITES DA GARANTIA

A garantia não cobre problemas causados por:

- falta de descalcificação periódica.
- funcionamento com tensão diferente da indicada na placa de dados (ver capítulo PARTES DA MÁQUINA).
- uso impróprio ou não em conformidade com as instruções.
- realização de modificações internas.

A garantia não cobre os custos de reparação de máquinas manipuladas por centros de assistência não autorizados.

Tais custos ficam totalmente a cargo do cliente.

Aconselha-se:

- não colocar a gaveta de recolha de gotas na máquina de lavar louça.
- manter o fundo interno da coluna porta depósito sempre seco.

A desobediência destes itens poderá causar problemas às superfícies externas não cobertos pela garantia.

ATENÇÃO:

É aconselhável conservar a embalagem original (ao menos pelo período de garantia) para eventual envio da máquina aos centros de assistência técnica para reparações.

Os danos eventualmente provocados por transporte sem embalagem não são cobertos pela garantia.



Eliminação de equipamento eléctrico e electrónico usado por particulares na União Europeia.

O símbolo RAEE utilizado para este produto indica que o mesmo não deve ser eliminado juntamente com resíduos domésticos, mas deve ser "recolhido separadamente". O utilizador particular tem a possibilidade de devolver gratuitamente um aparelho ao distribuidor para cada novo que comprar. Para mais informações sobre os pontos de recolha de aparelhos a serem eliminados, é aconselhável contactar a própria Câmara Municipal de residência, o serviço de recolha de resíduos locais ou a loja em que tiver comprado o produto.

É responsabilidade do utilizador providenciar a eliminação consoante os regulamentos em vigor e, se desobedecer estas disposições legais, poderá estar sujeito a sanções. Uma eliminação certa deste produto contribuirá para proteger: o meio ambiente, os recursos naturais e a saúde humana.



ALGEMENE REGELS VOOR HET GEBRUIK VAN HET APPARAAT

Lees het instructieboekje en de garantielimieten met aandacht.

Het apparaat moet op een geschikt stopcontact met aarde aangesloten worden. Het apparaat moet schoon gehouden worden door regelmatig het rooster, het lekbakje, de capsulehouder, het reservoir en het stoompijpje te reinigen.

ZEER BELANGRIJK: het apparaat nooit in water dompelen of in de vaatwasmachine zetten.

Het water in het reservoir moet regelmatig worden ververs. Gebruik het apparaat niet zonder water in het reservoir. Na het water te hebben ververs, moet het reservoir in het apparaat teruggeplaatst worden. Controleer of het reservoir volledig in het apparaat teruggeplaatst is.

Er wordt aangeraden om minstens om de twee maanden een product voor ontkalking te gebruiken dat speciaal voor espressoapparaten bestemd is. Volg daarbij de aanwijzingen die in het hoofdstuk over **ONTKALKING** staan.

Het apparaat is uitgerust met een klep waarmee de druk constant gehouden wordt. Om deze reden kan er water uit de capsulehouder druppelen.

INHOUDSOPGAVE

■ DELEN VAN DE MACHINE	75
■ BELANGRIJKE VEILIGHEIDSMATREGELEN	76
GEBRUIK VAN HET APPARAAT	76
INSTALLATIE VAN HET APPARAAT	76
REINIGING VAN HET APPARAAT	76
STORINGEN	76
ONEIGENLIJK GEBRUIK VAN HET APPARAAT	77
■ INSTALLATIE EN INWERKINGSTELLING VAN HET APPARAAT	77
■ INSCHAKELING EN UITSCHAKELING	78
STAND-BY	78
■ BEREIDING VAN DE KOFFIE	78
■ INSTELLING VAN DE HOEVEELHEID KOFFIE IN HET KOPJE	79
■ BEREIDING VAN DE CAPPUCCINO	79
■ BEREIDING VAN WARM WATER	80
■ BEREIDING VAN KOFFIE NA DE AFGIFTE VAN STOOM	81
■ ONTKALKING	81
■ REINIGING EN ONDERHOUD	83
■ PROBLEEM - OPLOSSING	82
■ AANBEVELINGEN	85
■ GARANTIEVOORWAARDEN	85

TECHNISCHE GEGEVENS

Materiaal ombouw: PC+ABS (EU), PC (USA)

Materiaal binnenkant thermoblock: staal

Waterreservoir: 1,0 liter

Pomp: 15 bar

Pompdruk tijdens de afgifte: 15 bar

Afmetingen: 200 x 340 x 350 mm

2 elektrokleppen

Elektronische kaart met de volgende functies:

- automatische dosering van de koffiëafgifte
- temperatuurcontrole met hoge precisie (koffie en stoom)
- aanwijzer inwerkingtrekking ontkalking
- aanwijzer temperatuur in de ketel
- geluidssignalen
- automatisch programma voor de ontkalking
- power save

Stoompijp

Kopjesplaat

Gewicht zonder verpakking: 5 Kg

Voltage: 230 V, 50 Hz (EU); 120 V, 60 Hz (USA)

Vermogen: 1200 W (EU); 1200 W (USA)

Verbruikt vermogen bij power off: <1W

Het A-gewogen geluidsdrukniveau lager is dan 70 dB

De fabrikant behoudt zich het recht voor om zonder voorgaande kennisgeving wijzigingen of verbeteringen aan te brengen.

DELEN VAN DE MACHINE

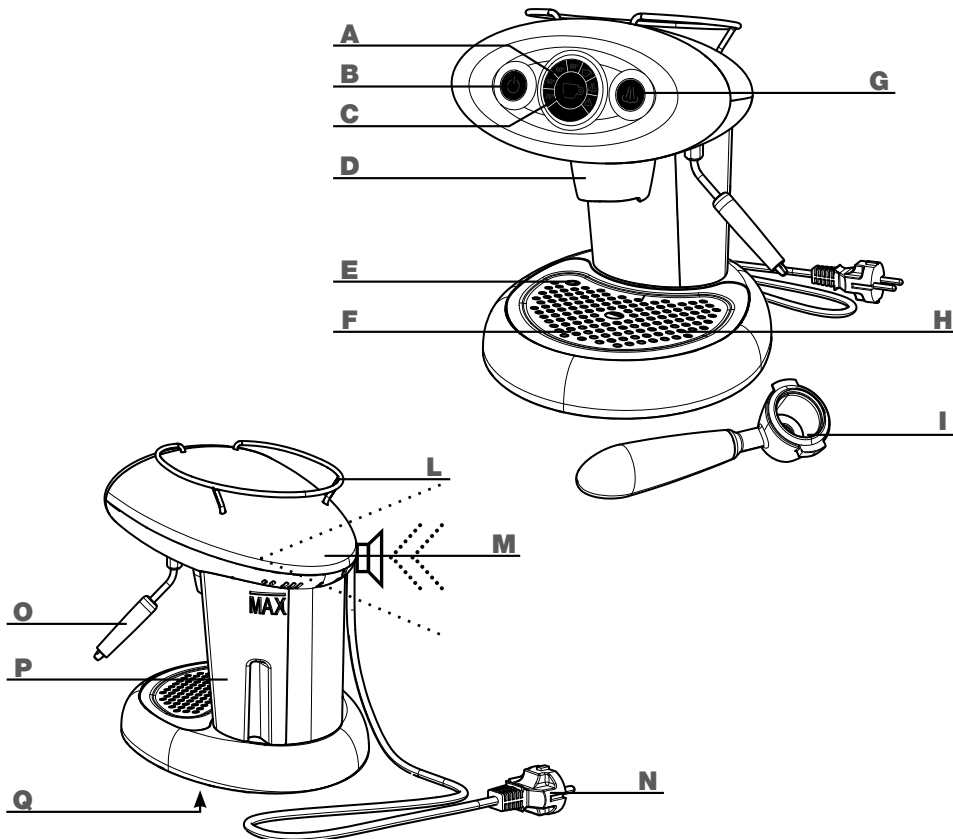

- | | | | |
|----------|--|----------|---|
| A | VERLICHTE TEMPERAATUURSTROOK
(geeft de machinestatus aan) | I | CAPSULEHOUDER (Iperespresso) |
| B | HOOFDSCHAKELAAR | L | KOPJESHOUDER |
| C | KNOP VOOR KOFFIEAFGIFTE
(start en stopt de afgifte van de koffie) | M | INTERNE BUZZER
(verstrekt een geluidssignaal om de gebruiker te waarschuwen) |
| D | KOFFIEGROEP | N | VOEDINGSKABEL |
| E | VLOTTER LEKBAK VOL | O | STOOMPIJP |
| F | LEKBLAD | P | WATERRESERVOIR |
| G | STOOMKNOP | Q | GEGEVENSPLAATJE (onder de basis) |
| H | LEKBAK (onder het lekblad) | | |



BELANGRIJKE VEILIGHEIDSMATREGELEN

Bij het gebruik van elektrische apparaten moeten altijd de volgende veiligheidsmaatregelen in acht genomen worden.

Gebruik van het apparaat

- Dit apparaat mag uitsluitend voor huishoudelijk gebruik worden gebruikt. Ieder ander gebruik moet als oneigenlijk en dus als gevaarlijk beschouwd worden.
- Haal de stekker uit het stopcontact wanneer het apparaat niet gebruikt wordt.
- Raak nooit een warm oppervlak aan. Gebruik de handgrepen en de knoppen.
- Dit apparaat is bestemd om espressokoffie te bereiden en om "dranken te verwarmen": pas op dat u zich niet brandt aan waterstralen of stoom of door het apparaat op oneigenlijke wijze te gebruiken.
- Het apparaat is niet bestemd om gebruikt te worden door personen (met inbegrip van kinderen) met beperkte lichamelijke, verstandelijke of zintuiglijke capaciteiten of met onvoldoende ervaring en/of competentie, tenzij zij onder toezicht staan van iemand die verantwoordelijk is voor hun veiligheid of door deze verantwoordelijke persoon geïnstrueerd is over het gebruik van het apparaat.
- Houd kinderen onder toezicht om te vermijden dat zij met het apparaat spelen.
- Gebruik het apparaat uitsluitend in gesloten ruimtes die bescherming tegen de weersomstandigheden bieden.
- Om u te beschermen tegen vuur, elektrische schokken of letsel, de kabel, mag de stekker en de romp van het apparaat niet in water of andere vloeistoffen worden gedompeld.
- Gebruik het apparaat niet voor andere dan de beoogde doeleinden.
- Plaats het apparaat niet op elektrische of gasfornuizen, of in een warme oven.
- Het apparaat moet uitsluitend ingeschakeld worden gedurende de tijd die nodig is voor het gebruik. Schakel het apparaat daarna uit door op de knop voor inschakeling  te drukken en de stekker uit het stopcontact te trekken.
- Controleer eerst of de knop voor inschakeling  uitgezet is, dus niet verlicht, en trek dan pas de stekker los.
- Het gebruik van accessoires die niet door de fabrikant aanbevolen zijn kan brand, elektrische schokken of persoonlijk letsel veroorzaken.

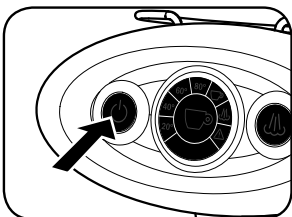

- Laat de kabel niet van tafels of toonbanken afhangen.
- Het apparaat moet horizontaal neergezet worden.
- Het apparaat mag alleen geïnstalleerd worden in plaatsen waar het door geïnstrueerde personen gebruikt kan worden.

Installatie van het apparaat

- Lees de instructies met aandacht.
- Installeer het apparaat nooit in een ruimte die een temperatuur kan bereiken van **0°C** of lager (indien het water bevriest, kan het apparaat beschadigd raken), of van **40°C** of hoger.
- Controleer of de spanning van het elektriciteitsnet overeenkomt met de waarde die op het gegevensplaatje van het apparaat staat. Sluit het apparaat alleen aan op een stopcontact met een minimumvermogen van **6A**, bij voeding van **230 V AC**, en van **12A** bij voeding van **120 V AC**. Het stopcontact moet een goed werkende aardeaansluiting bezitten.
- Als de stekker niet geschikt is voor het stopcontact, laat de stekker dan door een erkend assistentiecentrum vervangen.
- Plaats het apparaat op een werkvlak ver van waterkranen en gootstenen.
- Controleer, na de verpakking verwijderd te hebben, of het apparaat intact is alvorens het te installeren.
- Laat het verpakkingsmateriaal van het apparaat niet binnen het bereik van kinderen.

Reiniging van het apparaat

- Controleer of het apparaat uitgezet is; de knop voor inschakeling  moet uit zijn.
- Haal de stekker uit het stopcontact.
- Laat het apparaat afkoelen voor het te reinigen.
- Reinig de ombouw en de accessoires met een vochtige doek en droog de delen vervolgens met een droge en niet schurende doek. Het gebruik van reinigingsmiddelen wordt afgeraden.
- Stel het apparaat niet bloot aan grote waterstralen en dompel het niet gedeeltelijk of geheel in water.

Storingen

Gebruik het apparaat niet indien de kabel of de stekker beschadigd is, of als het apparaat tekenen van slechte werking vertoont of beschadigd is. Breng het apparaat naar de dichtstbijzijnde erkende servicedienst voor controles of reparaties.

Als de voedingskabel beschadigd is, moet deze door de fabrikant of door diens servicedienst vervangen worden.

Schakel het apparaat bij een defect of een slechte werking uit en maak het niet zelf onklaar. Wend u zich voor eventuele reparaties uitsluitend tot een door de fabrikant erkend technisch

LET OP: BEWAAR DEZE INSTRUCTIES.

servicecentrum en vraag om het gebruik van originele reserveonderdelen. Niet in achtname van bovenstaand voorschrift kan de veiligheid van het apparaat compromitteren en het recht op garantie doen vervallen.

Oneigenlijk gebruik van het apparaat

- Dit apparaat mag uitsluitend voor huishoudelijk gebruik worden gebruikt. Ieder ander gebruik moet als oneigenlijk en dus als gevaarlijk gebruik beschouwd worden.
- De fabrikant kan niet aansprakelijk gesteld worden voor eventuele ongelukken veroorzaakt door aansluiting op ongeaarde stopcontacten of indien deze niet met de geldende wetten in overeenstemming is.
- De fabrikant kan niet aansprakelijk gesteld worden voor eventuele schade veroorzaakt door oneigenlijk, verkeerd en niet verantwoord gebruik.

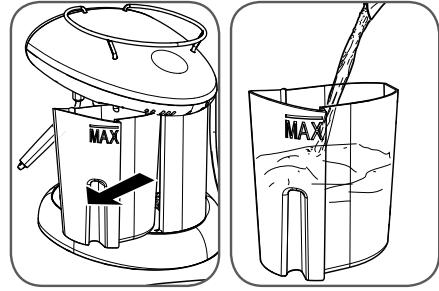

Trek het waterreservoir los door het naar buiten te trekken en vul het met vers drinkwater tot het referentieteken MAX.

Let op: doe altijd alleen vers drinkwater zonder koolzuur in het reservoir. Warm water of andere vloeistoffen kunnen het reservoir beschadigen. Stel het apparaat niet zonder water in werking.

INSTALLATIE EN INWERKINGSTELLING VAN HET APPARAAT

Alvorens het apparaat op het elektriciteitsnet aan te sluiten, moeten de veiligheidsvoorschriften die in het hoofdstuk **BE-LANGRIJKE VEILIGHEIDSMATREGELEN** staan, met aandacht gelezen worden.

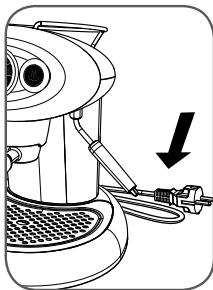

Controleer of het apparaat van het elektriciteitsnet afgesloten is.

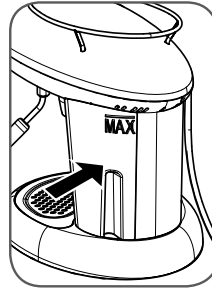

Plaats het reservoir in het apparaat. Controleer of het reservoir volledig in het apparaat gezet is.

Steek de stekker in het stopcontact. Raadpleeg het volgende hoofdstuk voor de inschakeling.

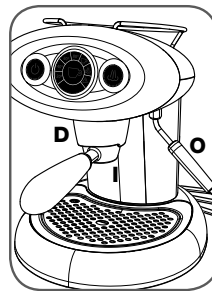

N.B.: er wordt aangeraden de originele verpakking te bewaren (in ieder geval gedurende de garantieperiode) om het apparaat voor eventuele reparatie naar de erkende servicecentra te kunnen verzenden.

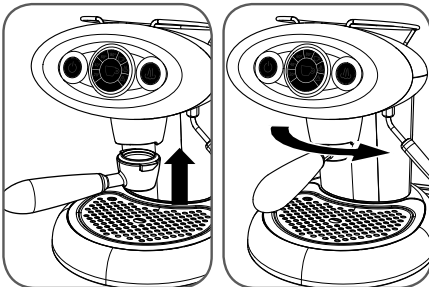



Breng de capsulehouder van onderaf aan en draai de houder naar rechts tot de blokkerende stand.

Let op. Wanneer het apparaat in werking is, kan aanraking met koffiegroep D, stoompijpe O en het metalen deel van capsulehouder I brandwonden veroorzaken.

INSCHAKELING EN UITSCHAKELING

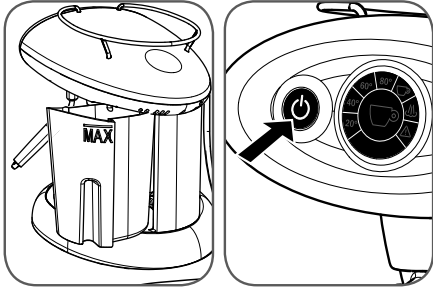
Controleer, alvorens het apparaat in te schakelen, het waterpeil in het reservoir. Voeg zonedig water toe zoals beschreven wordt. Leeg en reinig de lekbak telkens wanneer het reservoir met water gevuld wordt.



Druk op de knop  om het apparaat in te schakelen, tot de knop verlicht wordt.

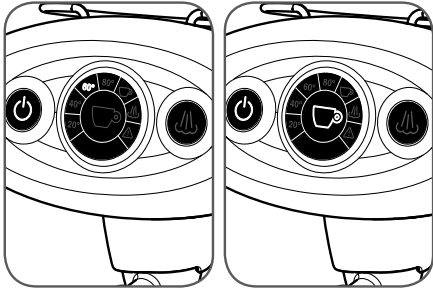

De iconen op de ronde schijf gaan geleidelijk branden en duiden zo op de toename van de temperatuur in het thermoblock.

Wanneer het apparaat na enkele minuten de werkt temperatuur heeft bereikt, wordt het symbool van de afgifteknoop verlicht en klinkt een kort geluidssignaal.

Indien het driehoekige symbool  gaat branden en een geluidssignaal onderbroken klinkt, raadpleeg dan het hoofdstuk **PROBLEMEN EN OPLOSSINGEN**.

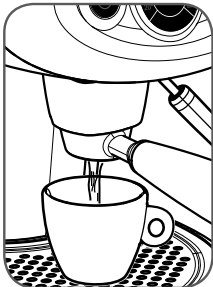

N.B.: bij het eerste gebruik, of wanneer het apparaat lang niet gebruikt is, wordt aangeraden om het apparaat enkele kopjes water zonder capsule te laten afgeven.

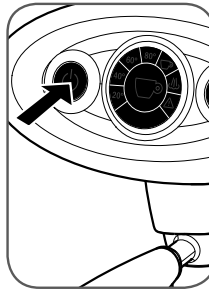

Houd de knop  ingedrukt om het apparaat uit te schakelen, tot het voorpaneel wordt uitgeschakeld. Er wordt aangeraden om de stekker nooit uit het stopcontact te trekken wanneer het apparaat ingeschakeld is.

Stand-by

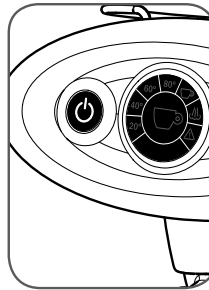

Het apparaat is geprogrammeerd om het milieu te respecteren en het verbruik te reduceren wanneer het niet gebruikt wordt.

Na 30 minuten niet te zijn gebruikt, wordt het apparaat automatisch uitgeschakeld.

Vijf minuten voordat de automatische uitschakeling plaatsvindt, knippert de knop . Druk op de knop indien u wilt dat het apparaat ingeschakeld blijft.

BEREIDING VAN DE KOFFIE

Het model X7.1 is ontworpen om uitsluitend gebruik te maken van de Iperespresso capsules van illy.

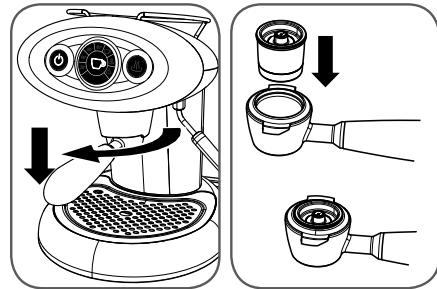



Handel als volgt om de koffie te bereiden:

- Draai de capsulehouder naar links en verwijder deze uit de koffiegroep.
- Plaats de capsule zoals de afbeelding toont.

N.B.: de capsule moet gemakkelijk te plaatsen zijn. Is dat niet het geval, neem de capsule dan weg en plaats deze op correcte wijze terug.

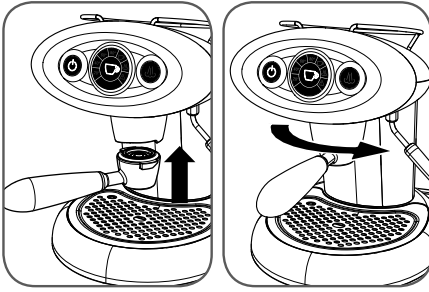
N.B.: de koffie wordt een paar seconden nadat op de toets gedrukt is, afgegeven. Dit is normaal voor de werking van het apparaat.



- Plaats de capsulehouder in de koffiegroep. Draai de handgreep naar rechts tot de geblokkeerde positie bereikt wordt.
- Controleer of de koffieknop  verlicht is.
- Druk op de koffieknop  en laat de knop los. Het apparaat geeft de geprogrammeerde hoeveelheid koffie af. Om de afgifte eerder te onderbreken, dient men opnieuw op de knop te drukken.

Om nog meer kopjes koffie te zetten, neemt u de gebruikte capsule weg en herhaalt u de beschreven handelingen.

Let op:

- De capsules bevatten één dosis en moeten niet gebruikt worden voor de afgifte van meerdere kopjes koffie.
- Voor een grotere gebruiksveiligheid onderbreekt het apparaat na circa één minuut automatisch de afgifte.
- Vergeet niet om de lekbak regelmatig te legen en te reinigen.

INSTELLING VAN DE HOEVEELHEID KOFFIE IN HET KOPJE

De X7.1 espressomachine kan de hoeveelheid koffie op twee manieren afgeven: automatisch en manueel.

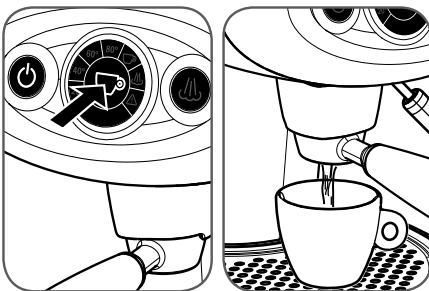

AUTOMATISCHE WERKWIJZE - handel als volgt om de af te geven hoeveelheid koffie in te stellen en de instelling te bewaren:

- Plaats een capsule in de capsulehouder en breng de capsulehouder aan in de koffiegroep.

- Zet een kopje onder de capsulehouder.
- Druk op de koffieknop en **houd deze ingedrukt** tot de gewenste hoeveelheid koffie bereikt is. Laat de knop dan los. Nu is het apparaat geprogrammeerd.

MANUELE WERKWIJZE - handel als volgt om het apparaat voor de manuele werkwijze gereed te maken:

- Plaats een capsule in de capsulehouder en breng de capsulehouder aan in de koffiegroep.
- Zet een kopje onder de capsulehouder.
- Druk op de koffieknop en **houd deze ingedrukt** tot het apparaat de koffieafgifte automatisch onderbreekt. Laat de knop dan los. In dit geval is de programmering gewist.

N.B.: in de automatische werkwijze is het mogelijk om een kopje koffie met de manuele procedure te bereiden:

- Druk circa 3 seconden op de koffieknop;
- Druk opnieuw op de koffieknop om de afgifte te onderbreken;
- Op deze wijze wordt de aanvankelijk geprogrammeerde hoeveelheid koffie niet gewijzigd.

N.B.: bij de MANUELE instelling van de hoeveelheid koffie, en nadat de afgifte gestart is, zal het nodig zijn om bij het bereiken van de gewenste hoeveelheid opnieuw op de koffieknop te drukken om de afgifte te stoppen.

BEREIDING VAN DE CAPPUCCINO

Met het stoompijpje waarmee het apparaat is uitgerust, is het mogelijk om melk op te schuimen voor één of meer kopjes cappuccino.

Bereid één of meer kopjes koffie volgens de instructies van de vorige paragraaf.

Schuim de melk als volgt op:

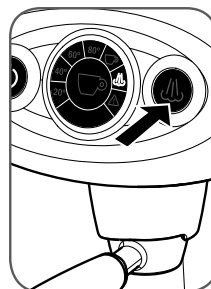

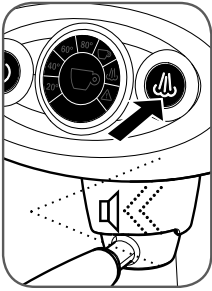

Druk op de stoomknop . De stoomicoon op de centrale schijf gaat branden en geeft daarmee aan dat het apparaat gereedgemaakt wordt voor de stoomfunctie.

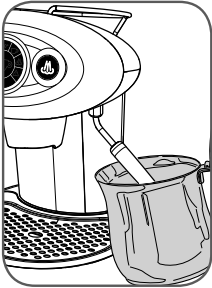

Wanneer het apparaat de werkt temperatuur bereikt, gaat de knop  branden.

In deze fase laat het apparaat een geluidssignaal klinken.



Plaats een geschikte, lege kan (bij voorkeur van metaal) onder het stoompijpe en druk op de knop  om het waterresidu naar buiten te laten komen. Druk opnieuw op de knop wanneer alleen stoom naar buiten komt.

N.B.: tijdens de stoomafgifte knippert de knop .

- Giet verse melk uit de koelkast in een geschikte kan (bij voorkeur van metaal).

N.B.: giet voor een optimaal resultaat 75 ml koude volle melk uit de koelkast in een kan (bij voorkeur van metaal) en houd het stoompijpe maximaal 25 seconden in de melk gedompeld.

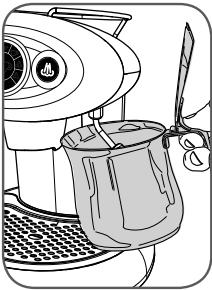



Dompel het stoompijpe **volledig** in de melk.

Druk op de knop  en wacht tot het schuim ontstaat.

Wanneer het gewenste resultaat bereikt is, opnieuw op de knop  drukken.

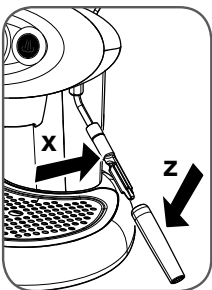
- Er wordt aangeraden het stoompijpe na ieder gebruik zorgvuldig te reinigen door het melkresidu weg te nemen:



Druk enkele seconden op de knop .

Druk vervolgens opnieuw op de knop .

Wacht enkele minuten tot het pijpe afgekoeld is.

Trek het externe deel **Z** los en was het met leidingwater.

Reinig het interne deel **X** met een vochtige doek.

*N.B.: de twee componenten van het stoompijpe kunnen ook in de vaatwasmachine gewassen worden. Trek in dit geval ook het interne deel uit het metalen pijpe los. Breng na de reiniging eerst het interne deel **X** volledig in het stoompijpe aan en daarna het externe deel **Z**.*

Let op:

- Contact met de stoom en met het stoompijpe kan ernstige brandwonden veroorzaken.
- Wanneer het apparaat circa 5 minuten lang geen gebruik van de stoom maakt, zal het automatisch de koffiefunctie aannemen. Een minuut voordat dit gebeurt knippert de knop . Druk op de knop indien men toch nog stoom wil afgeven.
- Wanneer het apparaat in de verwarmingsfase en in de stoomstatus staat, vindt in de boiler een aantal keren een verwarming plaats met als gevolg dat een beetje stoom uit de onderkant van de capsulehouder komt: vermijd het lichaamsdelen in de nabijheid van de zone van de koffieafgifte te houden om brandwonden te voorkomen.

BEREIDING VAN WARM WATER

Het stoompijpe van het apparaat dient ook voor de afgifte van water voor de bereiding van thee en kruidendranken.

Controleer of de koffieknop  verlicht is.

Handel als volgt:

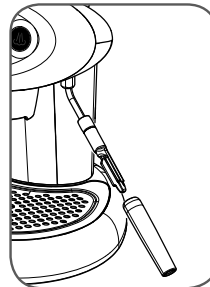



Reinig het stoompijpe door eventueel melkresidu weg te nemen.



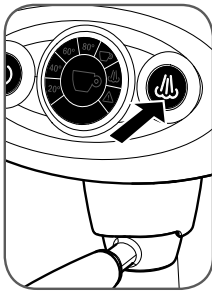

Plaats een metalen kan onder het stoompijpe.

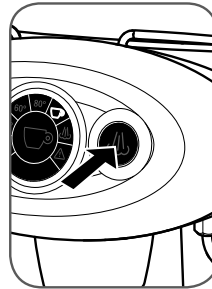

Druk minstens 3 seconden op de stoomknop .

Het apparaat begint warm water af te geven, de stoomknop  knippert snel.



Druk minstens 3 seconden op de stoomknop .

Er wordt een geprogrammeerde hoeveelheid warm water afgegeven. Na de afgifte stopt het apparaat automatisch.

Druk opnieuw op de stoomknop  wanneer de gewenste hoeveelheid water bereikt is.

BEREIDING VAN KOFFIE NA DE AFGIFTE VAN STOOM

Het is heel belangrijk om te vermijden koffie te bereiden onmiddellijk nadat stoom afgegeven is. Het water dat uit de thermoblock komt is dan namelijk te heet en doet afbreuk aan de smaak van de koffie.

Om deze reden is de koffieknop  gedeactiveerd wanneer de temperatuur van de boiler te hoog is.

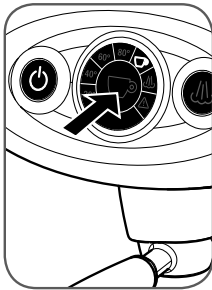

Druk, om terug te keren naar de werkwijze voor het bereiden van koffie, op de knop voor de koffieafgifte en wacht tot de knop  ingeschakeld wordt. Tijdens deze afkoelfase (circa 10 minuten) knippert de icoon van het kopje op de centrale schijf.

Handel als volgt om het apparaat sneller in de werkwijze voor het bereiden van koffie te zetten (circa 1 minuut):



Plaats een metalen kan onder het stoompijpje.

ONTKALKING

Kalkvorming is een natuurlijk gevolg van het gebruik van het apparaat.

Het apparaat heeft een automatisch programma voor het optimaliseren van de reiniging en het verwijderen van kalkresten uit het interne deel ervan.

N.B.: gebruik voor de ontkalking alleen producten die bestemd zijn voor de ontkalking van espressoapparaten. Volg onderstaande procedure, niet de instructies die op de verpakking van het ontkalkingsmiddel staan.

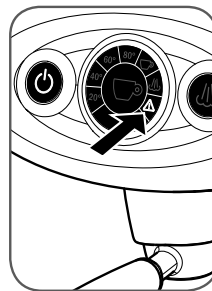

Handel als volgt indien de icoon  op de ronde schijf knippert (1 keer knipperen om de 2 seconden):

Starten van de procedure:

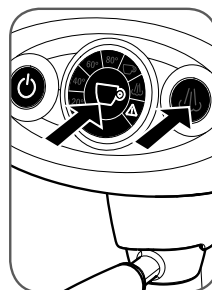

Houd de koffieknop  en de stoomknop  minstens 5 seconden gelijktijdig ingedrukt.

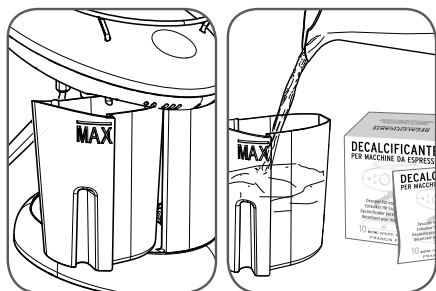

De knoppen ,  en de icoon  op de schijf knipperen gelijktijdig om aan te geven dat de automatische ontkalkingscyclus geselecteerd is.

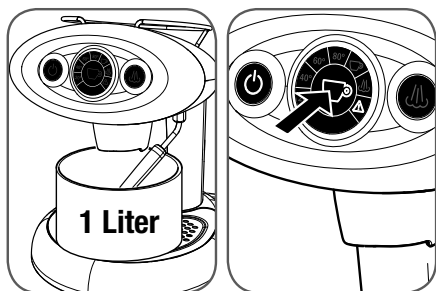

- Trek het reservoir naar buiten en vul het met 1 liter water (tot het MAX-niveau).
- Los het product voor de ontkalking dat bij het apparaat geleverd is op in het water en wacht tot het volledig oplost.
- Verwijder de capsule en de capsulehouder.



- Plaats een lege bak met een inhoud van minstens 1 liter onder de afgiftegroep.
- Draai het stoompijpje naar de bak. Er zal zowel water uit de koffiegroep komen als uit het stoompijpje.
- Druk op de knop .

Tijdens deze fase knipperen de knop  en de icoon  op de schijf gelijktijdig om aan te duiden dat de ontkalkingscyclus begint die circa 30 minuten duurt.

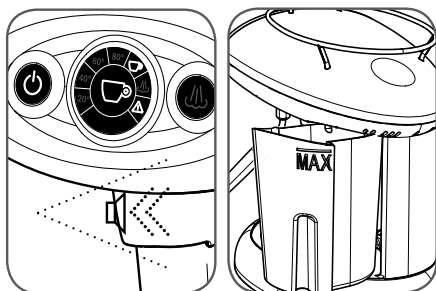

- Aan het einde van de cyclus laat het apparaat een geluidssignaal horen. De knop  en de icoon  op de schijf beginnen te knipperen, samen met de andere reeds aanwezige signalen.

Nu is het nodig om de interne circuits van het apparaat te reinigen om eventueel residu van het ontkalkingsmiddel te verwijderen.

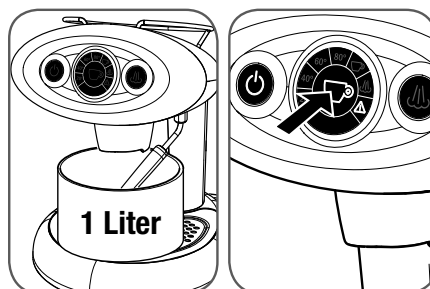

Het apparaat moet aan een spoelcyclus onderworpen worden. Handel als volgt:

- Trek het reservoir los en reinig het zorgvuldig. Vul het met 1 liter vers water (tot het MAX-peil).



- Plaats een lege bak met een inhoud van minstens 1 liter onder de afgiftegroep.
- Draai het stoompijpje naar de bak. Er zal zowel water uit de koffiegroep komen als uit het stoompijpje.

- Druk op de knop .

Tijdens deze fase knipperen de knop  en de icoon  op de schijf gelijktijdig om aan te duiden dat de spoelcyclus van de interne circuits van het apparaat begint.

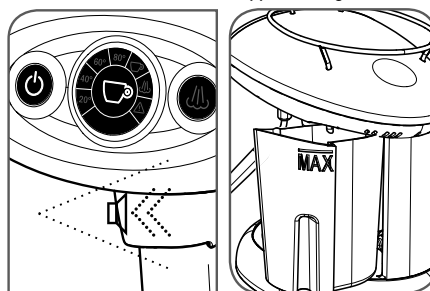

- Aan het einde van de spoelcyclus gaan alle knipperende signaleringen uit en klinkt een geluidssignaal.
- Neem de bak met het opgevangen water weg van onder de afgiftegroep en was hem zorgvuldig.
- Vul het reservoir opnieuw met water.
- Vanaf dit moment is het apparaat opnieuw gereed voor gebruik.

LET OP:

- Indien de netspanning tijdens de ontkalkingsprocedure wegvalt, dient u de cyclus vanaf het begin te herhalen.
- Indien de ontkalkingsprocedures niet uitgevoerd worden, kan de kalk tijdens de werking defecten veroorzaken die niet door de garantie gedekt worden. Er wordt aangeraden het product voor ontkalking te gebruiken dat bij het apparaat verstrekt is.
- Gebruik geen azijn, loog, zout of mierenzuur omdat deze producten het apparaat kunnen beschadigen.

De ontkalkingsoplossing moet weggegooid worden volgens de van kracht zijnde wettelijke voorschriften.

REINIGING EN ONDERHOUD

De reiniging van het apparaat en van diens componenten moet minstens één keer per week uitgevoerd worden.

Gebruik het water dat enkele dagen in het reservoir gebleven is niet opnieuw. Was en vul het reservoir dagelijks met vers drinkwater.

Gebruik geen ethylalcohol, oplosmiddelen, schuursponsjes en/of agressieve chemische reinigingsmiddelen.

Let op: droog het apparaat en/of diens componenten niet in een magnetron en/of een oven.

Handel als volgt voor de reiniging van het apparaat:

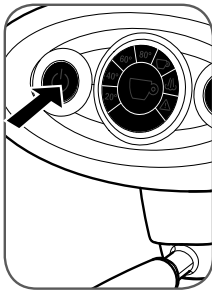

Schakel het apparaat uit en trek de stekker uit het stopcontact.

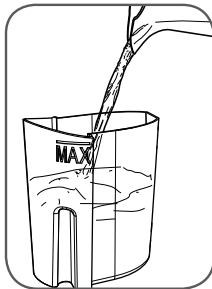

Verwijder het reservoir en was ze met leidingwater.

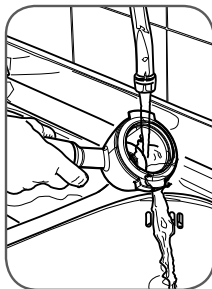

Leeg de capsulehouder en was deze met leidingwater.

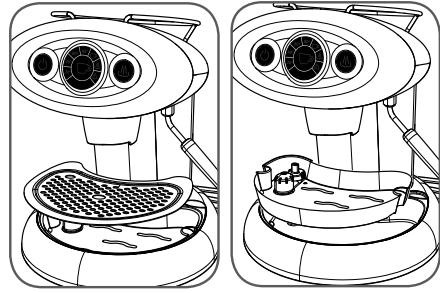

- Haal het lekblad los en was het met lauw water.
- Neem het lekbakje uit en was deze met lauw water.

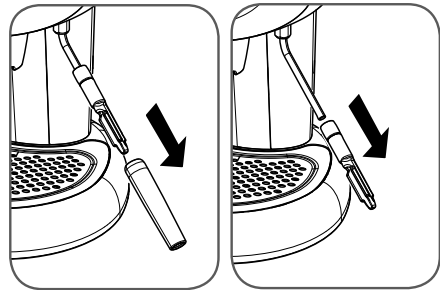



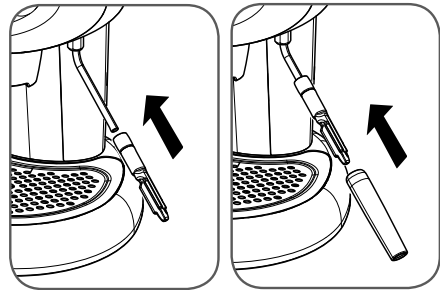

- Trek het externe uiteinde van het stoompijpje los.
- Trek het interne deel van het stoompijpje uit de metalen buis.
- Was de twee componenten apart, met lauw water, na ze van elkaar gescheiden te hebben.



- Als de componenten gewassen zijn, het interne deel in de metalen buis steken en vervolgens het externe deel aanbrengen.

N.B.: let op bij het terugplaatsen van het interne en externe uiteinde van het stoompijpje. Dit moet volledig, tot het einde, plaatsvinden.

PROBLEEM OPLOSSING

Er is op de knop  gedrukt maar deze wordt niet verlicht.	Controleer de elektrische aansluiting op het net. Controleer de status van de veiligheidsschakelaars van het huishoudnet.	
Het apparaat geeft geen koffie af.	<p>Verricht de volgende handelingen:</p> <ul style="list-style-type: none"> - Vul het waterreservoir. Controleer of het reservoir volledig in het apparaat geplaatst is. - Neem de capsulehouder weg uit de groep van de koffieafgifte. - Wacht tot de knop  brandt (apparaat gereed voor de koffieafgifte). - Plaats een bak onder de koffiegroep en druk op de knop voor de koffieafgifte. - Laat het apparaat enkele seconden water afgeven. - Onderbreek de afgifte - Doe een nieuwe capsule in de capsulehouder en koppel deze vast aan de afgiftegroep. <p>Ga verder met de afgifte van de koffie.</p>	
Er is op de knop  gedrukt maar het apparaat geeft geen stoom af.	Geval a)	Indien de stoomicoon op de ronde schijf brandt: wacht tot de stoomknop brandt.
De stoom komt naar buiten maar de melk wordt niet geklopt.	Geval b)	Indien de stoomicoon op de ronde schijf niet brandt: druk op de stoomknop en wacht tot de stoomknop gaat branden (verwarming).
Er lekt water uit de groep tijdens de afgifte.	Geval c)	Mogelijke verstopping van het stoompijpje: schakel het apparaat uit en wacht tot het afgekoeld is (minstens een uur). Verwijder eventuele obstructies uit de gaten van het stoompijpje
Snelle akoestische impulsen en knipperende driehoekige icoon.	<p>Verricht de volgende handelingen:</p> <ul style="list-style-type: none"> - Schakel het apparaat uit. - Vul het reservoir. - Plaats een bak onder het stoompijpje en druk op de knop . - Schakel het apparaat in en wacht circa 10 seconden tot de knop  gaat branden. 	
De driehoekige icoon knippert snel.	Voer de ontkalkingscyclus uit.	
Er komt water uit de binnenkant van het apparaat naar buiten.	Schakel het apparaat uit en haal de stekker uit het stopcontact.	
Er komt water uit het reservoir naar buiten na het gevuld te hebben.	Leeg het reservoir, druk op de doorzichtige rubberen pakking van de koppelklep binnenin het reservoir.	
Er komen druppels koffie uit de capsule tijdens de eerste ogenblikken van de afgifte.	Het eventuele druppelen tijdens de eerste seconden van de afgifte moet als normaal beschouwd worden.	

N.B.: neem contact op met een erkende servicecentrum indien het probleem blijft aanhouden.

AANBEVELINGEN

Voor een espresso van hoge kwaliteit:

- Ververs het water in het reservoir en leeg de lekbak minstens één keer per week.
- Gebruik indien mogelijk water met een laag kalkgehalte om aanslag binnenin het apparaat te reduceren.
- Gebruik warme kopjes.

De machine is voor huishoudelijk gebruik en voor:

- keukens voor winkel- en kantoorpersoneel of voor personeel van andere werkgelegenheden
- vakantieberoerijen
- klanten in hotels, motels of soortgelijk onderdak
- bed & breakfast .

GARANTIEVOORWAARDEN

De garantie dekt geen defecten die veroorzaakt worden door:

- een niet regelmatig uitgevoerde ontkalking.
- werking met een ander voltage dan het voorgeschreven voltage dat op het gegevensplaatje staat (zie het hoofdstuk DELEN VAN HET MACHINE).
- oneigenlijk gebruik of gebruik dat niet in overeenstemming met de instructies is.
- wijzigingen die aan de binnenkant van het apparaat aangebracht werden.

De garantie dekt niet de kosten van reparaties die door niet erkende servicecentra op de apparaten uitgevoerd worden.

Dergelijke kosten zullen volledig ten laste van de klant zijn.

Er wordt aanbevolen om:

- de lekbak niet in de vaatwasmachine te zetten.
- de bodem van de binnenzijde van de reservoirkolom altijd droog te houden.

Niet in achtneming van deze punten kan problemen aan de ombouw veroorzaken die niet door de garantie gedekt worden.

LET OP:

Er wordt aangeraden de oorspronkelijke verpakking te bewaren (minstens gedurende de garantieperiode) om het apparaat eventueel naar de erkende servicecentra te kunnen zenden.

De eventuele schade die ontstaat door transport zonder geschikte verpakking wordt niet door de garantie gedekt.



Vuilverwerking van elektrische en elektronische apparatuur door particulieren in de Europese Unie.

Het AEEA-symbool dat voor dit product gebruikt wordt, geeft aan dat dit niet weggegooid mag worden met ander huishoudelijk afval maar het voorwerp van "gescheiden inzameling" vormt. De particuliere gebruiker heeft dan ook de mogelijkheid om het gebruikte apparaat op het moment van aanschaf van een nieuw apparaat gratis aan de distributeur te overhandigen.

Voor meer informatie over de plaatsen waar oude apparaten gesloopt kunnen worden, wordt aangeraden contact op te nemen met de Gemeente van uw woonplaats, met de plaatselijke vuilophaaldienst of met de winkel waar het product gekocht is. Het is de verantwoording van de gebruiker om ervoor te zorgen dat het apparaat weggegooid wordt volgens de heersende normen. Niet in achtneming van de wettelijke voorschriften kan beboet worden.

De correcte vuilverwerking van dit product draagt bij aan de bescherming van het milieu, de natuurlijke bronnen en de menselijke gezondheid.



GENERELLE RETNINGSLINJER- FOR BRUG AF MASKINEN

Læs brugsanvisningen og garantibetingelserne nøje.

Maskinen skal sluttes til en almindelig stikkontakt med jordforbindelse. Maskinen skal holdes ren ved at vaske risten, drypbakken, kapselholderen, tanken og damphanen regelmæssigt.

MEGET VIGTIGT: Maskinen må ikke lægges i blød eller vaskes i opvaskemaskine.

Vandet i tanken skal skiftes regelmæssigt. Brug ikke maskinen, hvis tanken er tom. Sæt tanken på plads i maskinen efter skift af vandet. Kontrollér, at tanken er placeret korrekt.

Det anbefales at afkalke maskinen min. hver 2. måned. Benyt et særligt kalkfjerningsprodukt udviklet til espressomaskiner, og følg anvisningerne i kapitlet **"AFKALKNING"**.

Maskinen er udstyret med en ventil, som sikrer opretholdelse af et konstant tryk. Der kan derfor komme vanddråber fra kapselholderen.

INDHOLDSFORTEGNELSE

■ MASKINENS DELE	87
■ VIGTIGE SIKKERHEDSVEJLEDNINGER	88
BRUG AF MASKINEN	88
INSTALLATION AF MASKINEN	88
RENGØRING AF MASKINEN	88
FEJL I MASKINEN	88
FORKERT BRUG AF MASKINEN	89
■ INSTALLATION OG KLARGØRING AF MASKINEN	89
■ TÆNDING OG SLUKNING	90
STANDBY	90
■ BRYGNING AF KAFFE	90
■ INDSTILLING AF KAFFEMÆNGDE PR. KOP	91
■ BRYGNING AF CAPPUCCINO	91
■ OPVARMNING AF VAND	92
■ BRYGNING AF KAFFE EFTER BRUG AF DAMPFUNKTION	93
■ AFKALKNING	93
■ RENGØRING OG VEDLIGEHOLDELSE	95
■ PROBLEM - AFHJÆLPNING	96
■ ANBEFALINGER	97
■ GARANTIBETINGELSER	97

TEKNISKE SPECIFIKATIONER

Beklædning: PC+ABS (EU), PC (USA)

Indvendig Thermoblok: Stål

Vandtank: 1,0 l

Pumpe: 15 bar

Brygtryk: 15 bar

Mål: 200 x 340 x 350 mm

2 elektroventiler

Elektronisk print med følgende funktioner:

- automatisk dosering af kaffemængde
- temperaturkontrol med høj præcision (kaffe og damp)
- indikator for behov for afkalkning
- indikator for temperatur i kedel
- lydalarm
- automatisk afkalkningsprogram
- energisparefunktion.

Damphane

Kopholder (øverste)

Vægt ekskl. emballage: 5 Kg

Spænding: 230 V, 50 Hz (EU); 120 V, 60 Hz (USA)

Effekt: 1.200 W (EU); 1.200 W (USA)

Effektforbrug i energisparefunktion: <1W

Det A-vægtede lydtrykniveau er under 70 dB

Producenten forbeholder sig ret til udførelse af ændringer eller forbedringer uden forudgående meddelelse herom.

MASKINENS DELE

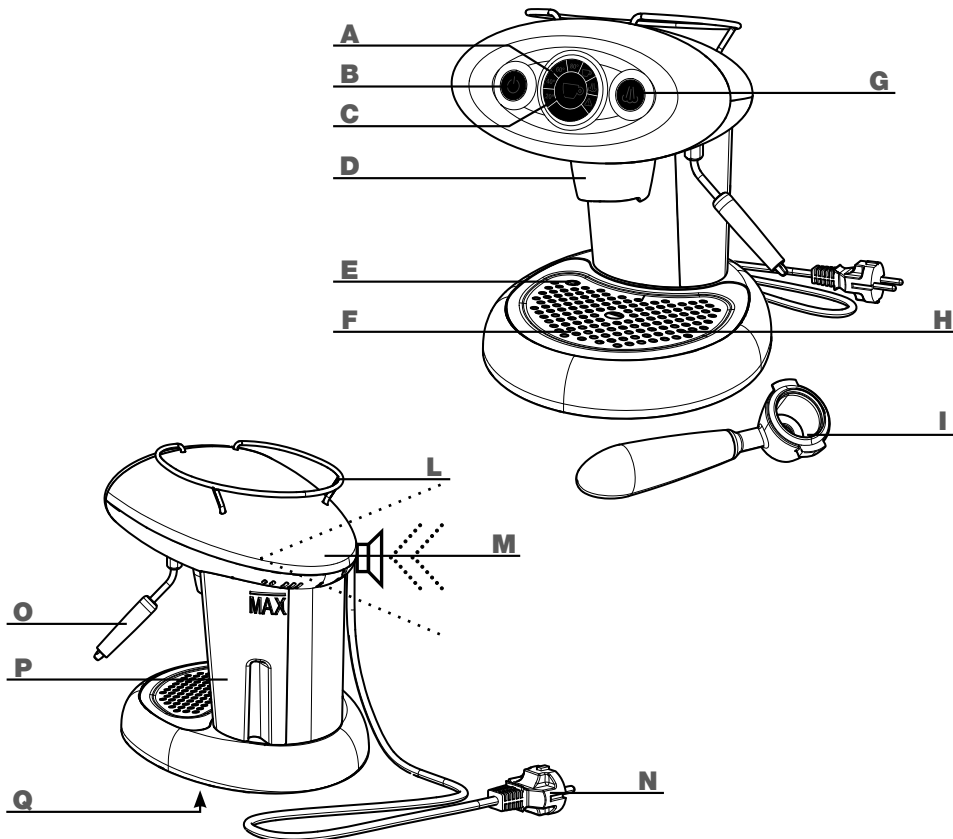

- | | | | |
|----------|---|----------|---|
| A | RUND SKIVE FOR TEMPERATUR
(angiver maskinens status) | H | DRYPBAKKE
(placeret under risten til anbringelse af kop) |
| B | HOVEDKONTAKT | I | KAPSELHOLDER (lperespresso) |
| C | KNAP FOR KAFFE
(starter og afbryder brygning af kaffe) | L | KOPHOLDER |
| D | KAFFEUDLØB | M | INDBYGGET ALARM
(udsender et lydssignal) |
| E | FLYDER I DRYPBAKKE | N | LEDNING |
| F | RIST TIL ANBRINGELSE AF KOP | O | DAMPHANE |
| G | KNAP FOR DAMP | P | VANDTANK |
| | | Q | MODELSKILT (i bunden) |



VIGTIGE SIKKERHEDSVEJLEDNINGER.

Overhold altid følgende sikkerhedsvejledninger i forbindelse med brug af el-apparater.

Brug af maskinen

- Denne maskine er udelukkende beregnet til brug i private husholdninger. Alle andre former for brug er forkerte og udgør dermed en fare.
- Fjern stikket fra stikkontakten, når maskinen ikke er i brug.
- Berør aldrig de varme overflader. Benyt håndtagene og vippeknapperne.
- Denne maskine er konstrueret til "brygning af espresso" og til "opvarmning af drikkevarer". Vær forsigtig for at undgå skoldning pga. vand eller damp eller ved forkert brug af maskinen.
- Maskinen må ikke betjenes af personer (inkl. børn) med nedsatte fysiske, mentale eller sansemæssige evner eller af personer med utilstrækkelig erfaring og/eller kendskab, medmindre dette sker under opsyn eller efter forudgående instruktion vedrørende brug af maskinen.
- Hold børn under opsyn for at hindre, at de benytter maskinen som legetøj.
- Benyt kun maskinen indendørs eller på steder, som er beskyttet mod skiftende vejrforhold.
- Læg ikke ledningen, stikket og maskinen i blød i vand eller andre væsker. Herved undgås risikoen for brand, elektrisk stød eller kvæstelser.
- Brug kun maskinen i overensstemmelse med de fastlagte formål.
- Placér ikke maskinen på elektriske kogeplader, gasblus eller i en varm ovn.
- Maskinen må kun tændes i det tidsrum, som er nødvendigt i forbindelse med brug. Herefter skal den slukkes ved at trykke på hovedkontakten  og fjerne stikket fra stikkontakten.
- Kontrollér, at hovedkontakten  er slukket (dvs. kontrollampen er slukket), inden stikket fjernes fra stikkontakten.
- Brug af tilbehør, som ikke er anbefalet af producenten, kan medføre brand, elektrisk stød eller kvæstelser.

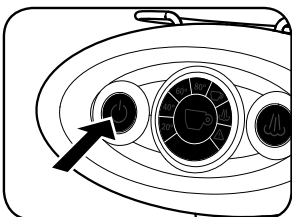

- Lad ikke ledningen hænge løst ned fra køkkenborde, diske osv.
- Maskinen skal placeres vandret.
- Maskinen må kun installeres på steder, hvor den kan bruges under opsyn af uddannet personale.

Installation af maskinen

- Læs brugsanvisningen nøje.
- Installér aldrig maskinen på steder med risiko for temperaturer ned til eller under frysepunktet (**0 °C**). Der er risiko for beskadigelse af maskinen, hvis vandet fryser til is. Endvidere må maskinen ikke installeres på steder med risiko for temperaturer over **40 °C**.
- Kontrollér, at netspændingen svarer til angivelserne på maskinens modelskilt. Slut kun maskinen til en stikkontakt med en min. kapacitet på **6 A (230 VAC)** eller **12 A (120 VAC)**. Stikkontakten skal være udstyret med en effektiv jord-forbindelse.
- Hvis stikket og stikkontakten ikke passer sammen, er det nødvendigt at få stikket udskiftet af et autoriseret servicecenter.
- Placér maskinen på et køkkenbord i god afstand fra vandhaner og køkkenvaske.
- Fjern emballagen, og kontrollér inden installation, at maskinen ikke er beskadiget.
- Opbevar maskinens emballage utilgængeligt for børn.

Rengøring af maskinen

- Kontrollér, at maskinen er slukket. Kontrollampen i hovedkontakten  skal være slukket.
- Fjern stikket fra stikkontakten.
- Lad maskinen afkøle inden rengøringen.
- Rengør beklædningen og tilbehøret med en fugtig klud, og tør efter med en tør og blød klud. Det frarådes at benytte rengøringsmidler.
- Udsæt ikke maskinen for kraftige vandstråler, og læg den ikke i blød (hverken helt eller delvist).

Fejl i maskinen

Benyt ikke maskinen, hvis ledningen eller stikket er beskadiget, eller hvis maskinen viser tegn på fejl eller beskadigelse. Indlevér maskinen til det nærmeste autoriserede servicecenter med henblik på kontrol eller reparation.

Hvis ledningen er beskadiget, skal den udskiftes af producenten eller af det autoriserede servicecenter.

ADVARSEL: GEM BRUGSANVISNINGEN!

Sluk maskinen i tilfælde af fejl eller defekt. Forsøg ikke selv at reparere maskinen. Kontakt det autoriserede servicecenter med henblik på reparationer, og anmod om, at der udelukkende anvendes originale reservedele. Manglende overholdelse af dette kan øve negativ indflydelse på maskinens sikkerhed og medføre bortfald af garantien.

Forkert brug af maskinen

- Denne maskine er udelukkende beregnet til brug i private husholdninger. Alle andre former for brug er forkerte og udgør dermed en fare.
- Producenten kan ikke gøres ansvarlig for eventuelle kvæstelser, som skyldes et manglende jordingsystem eller et jordingsystem, der ikke opfylder kravene i den gældende lovgivning.
- Producenten kan ikke gøres ansvarlig for eventuelle skader som følge af forkert, fejlagtig eller forsømmelig brug af maskinen.

INSTALLATION OG KLARGØRING AF MASKINEN

Læs sikkerhedsvejledningerne i kapitlet VIGTIGE SIKKERHEDSVEJLEDNINGER, inden der sluttes strøm til maskinen.

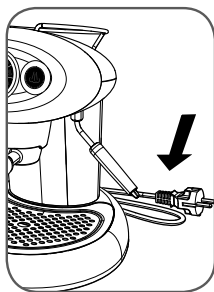

Kontrollér, at strømmen er koblet fra maskinen.

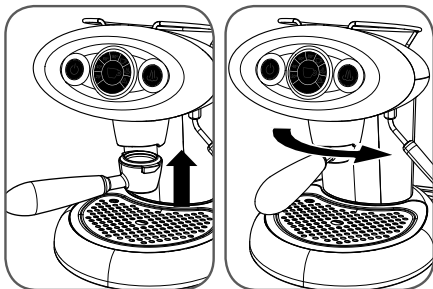

Indsæt kapselholderen nedefra, og drej den helt mod højre.

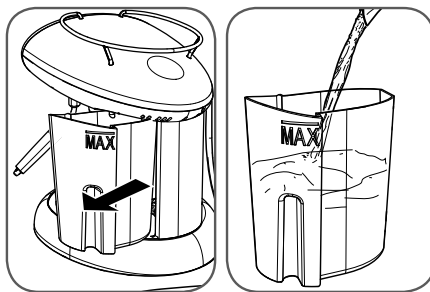

Fjern tanken ved at trække den ud, og fyld tanken med frisk drikkevand op til MAX mærket.

Advarsel: Tanken må kun fyldes med frisk drikkevand - ikke med vand tilsat kulsyre! Varmt vand og andre former for væske kan beskadige tanken. Tænd ikke maskinen, hvis tanken er tom.

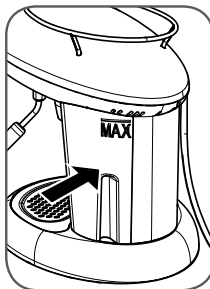

Sæt tanken på plads i maskinen. Kontrollér, at den er sat helt på plads.

Sæt stikket i stikkontakten. Vedrørende tænding henvises til næste kapitel.

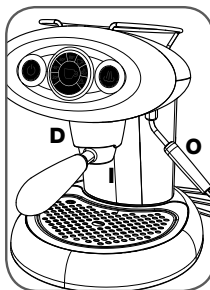



Bemærk: Det anbefales at gemme den originale emballage (i hvert tilfælde i garantiperioden) og benytte den ved indlevering af maskinen til det autoriserede servicecenter i forbindelse med eventuelle reparationer.

Advarsel: Når maskinen er tændt, er der risiko for skoldning ved berøring af kaffeudløbet D, damphanen O og kapselholderens metaldeel I.

TÆNDING OG SLUKNING

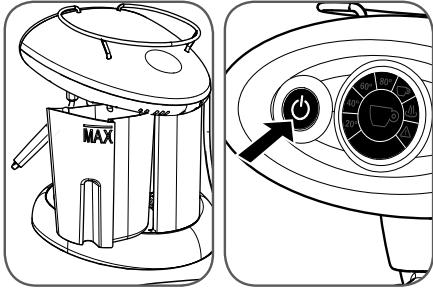
Kontrollér vandniveauet i tanken inden tænding af maskinen. Påfyld eventuelt vand som beskrevet. Tøm og skyl drypbakken, hver gang tanken fyldes.



Tænd maskinen ved at holde hovedkontakten  trykket nede, indtil kontrollampen tændes.

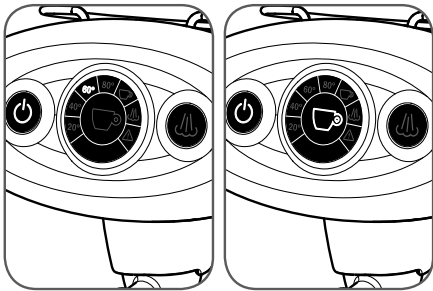

Symbolerne på den runde skive tændes efterhånden som vandtemperaturen i kedlen øges.

Efter et par minutter viser maskinen, at funktionstemperaturen er nået ved tænding af symbolet i knappen for kaffe og ved udsendelse af et kortvarigt lysignal.

Indhent oplysninger i kapitlet PROBLEM - AFHJÆLPNING, hvis det trekantede symbol  tændes, og hvis lyssignalet høres gentagne gange.

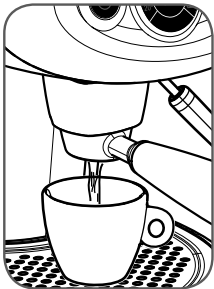

Bemærk: Når maskinen tages i brug første gang, eller hvis den ikke har været i brug i længere tid, anbefales det at fjerne kapslen og "brygge" et par kopper vand.

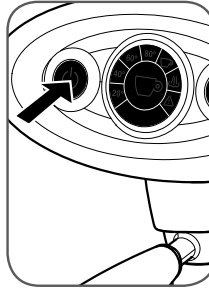

Sluk maskinen ved at holde hovedkontakten  trykket nede, indtil kontrollampen på frontpanelet slukkes. Det frarådes at fjerne stikket fra stikkontakten, mens maskinen er tændt.

Standby

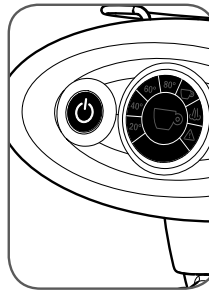

Maskinen er programmeret til miljøvenlig og energibesparende drift, når den ikke er i brug.

Maskinen slukker automatisk, når den ikke har været i brug i 30 minutter.

Kontrollampen i hovedkontakten  blinker 5 minutter inden den automatiske slukning. Tryk på knappen, hvis maskinen fortsat skal være tændt.

BRYGNING AF KAFFE

Model X7-Eco er udviklet til udelukkende at benytte illy "lpressero" kapsler.

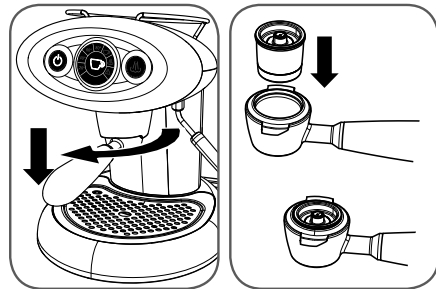



Benyt følgende fremgangsmåde i forbindelse med brygning af kaffe:

- Drej kapselholderen mod venstre, og fjern den fra kaffeudløbet.
- Anbring kapslen som vist i figuren.

Bemærk: Det skal være nemt at anbringe kapslen. Hvis dette ikke er tilfældet, skal kapslen fjernes og anbringes på ny.

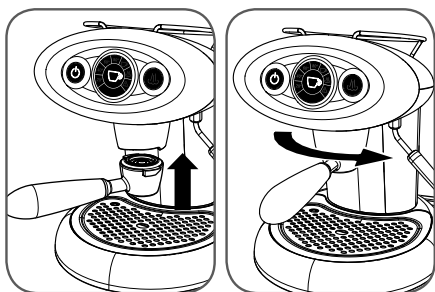
Bemærk: Brygningen af kaffe sker først et par sekunder efter tryk på knappen. Dette er normalt for maskinens funktion.



- Indsæt kapselholderen i kaffeudløbet. Drej håndtaget helt mod højre.
- Kontrollér, at kontrollampen i knappen for kaffe  er tændt.
- Tryk på knappen for kaffe  og slip den. Maskinen brygger herefter den programmerede kaffemængde. Tryk igen på knappen, hvis du ønsker at afbryde brygningen af kaffe, inden den programmerede mængde er nået.

Fjern den brugte kapsel, og gentag ovennævnte fremgangsmåde, hvis du ønsker at brygge flere kopper kaffe.

Advarsel:

- Kapslerne er til engangsbrug og må ikke benyttes til brygning af flere kopper kaffe.
- Af hensyn til sikkerheden i forbindelse med brug afbryder maskinen automatisk brygningen af kaffe efter ca. 1 minut.
- Husk at tømme og rengøre drypbakken regelmæssigt.

INDSTILLING AF KAFFEMÆNGDE PR. KOP

Model X7-Eco gør det muligt at indstille kaffemængden på to forskellige måder: automatisk og manuelt.

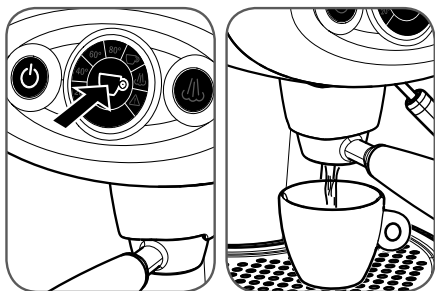

AUTOMATISK - Benyt følgende fremgangsmåde for at indstille og gemme den ønskede kaffemængde:

- Anbring en kapsel i kapselholderen, og indsæt kapselholderen i kaffeudløbet.

ren i kaffeudløbet.

- Anbring en espressokop under kapselholderen.
- Tryk på knappen for kaffe og **hold den trykket nede**, indtil den ønskede kaffemængde er opnået. Slip herefter knappen. Maskinen er nu programmeret.

MANUELT - Benyt følgende fremgangsmåde for at indstille maskinen til manuel funktion:

- Anbring en kapsel i kapselholderen, og indsæt kapselholderen i kaffeudløbet.
- Anbring en espressokop under kapselholderen.
- Tryk på knappen for kaffe og **hold den trykket nede**, indtil maskinen automatisk afbryder brygningen af kaffe. Slip herefter knappen. Programmeringen er nu slettet.

Bemærk: Manuel brygning af kaffe kan også ske i automatisk funktion.

- Tryk på knappen for kaffe i ca. 3 sekunder.
- Tryk igen på knappen for kaffe for at afbryde brygningen af kaffe.
- Herved ændres den programmerede kaffemængde ikke.

Bemærk: I forbindelse med MANUEL BRYGNING af kaffemængden er det nødvendigt at trykke på knappen endnu en gang for at afbryde udløbet af kaffe, når den ønskede kaffemængde er nået.

BRYGNING AF CAPPUCCINO

Maskinens damphane gør det muligt at piske mælk til en eller flere kopper cappuccino.

Bryg en eller flere kopper kaffe som beskrevet ovenfor.

Benyt følgende fremgangsmåde for at piske mælken:

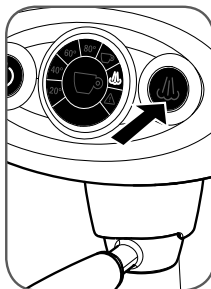

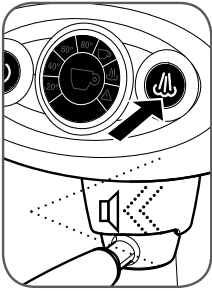

Tryk på knappen for damp . Dampsymbolet på den runde skive tændes for at angive, at maskinen er ved at gøre sig parat til brug af dampfunktionen.

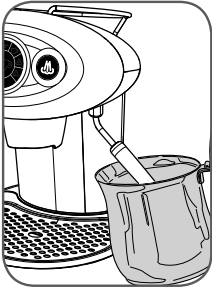

Når maskinen opnår funktionstemperaturen, tændes kontrollampen i knappen

Endvidere udsendes et kortvarigt lydsignal.



Anbring en tom egnet beholder (så vidt muligt af metal) under dampkanen, og tryk på knappen  for at fjerne restvandet. Tryk endnu en gang på knappen, når der kun strømmer damp ud.

Bemærk: Kontrollampen i knappen  blinker i forbindelse med brug af dampkanen.

- Hæld den køleskabskolde mælk i en egnet beholder (så vidt muligt af metal).

Bemærk: For at opnå et optimalt resultat anbefales det at hælde 75 ml køleskabskold sødmælk i en beholder (så vidt muligt af metal), og stikke dampkanen ned i mælken i maks. 25 sekunder.

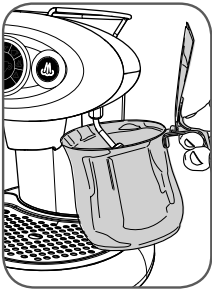

Stik dampkanen **helt** ned i mælken.

Tryk på knappen , og vent indtil mælken begynder at blive til skum.

Tryk endnu en gang på knappen , når det ønskede resultat er opnået.

- Fjern mælkeresterne fra dampkanen på følgende måde hver gang efter brug:

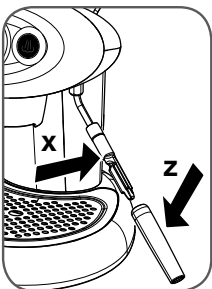

Hold knappen  trykket nede et par sekunder.

Tryk herefter endnu en gang på knappen

Vent et par minutter, indtil den er afkølet.

Fjern hylsteret **Z**, og afvask det under rindende vand.

Rengør den indvendige del **X** med en fugtig klud.

Bemærk: Dampkanens to dele tåler også vask i opvaskemaskine. I dette tilfælde er det også nødvendigt at fjerne den indvendige del fra hylsteret. Tryk den indvendige del **X** helt i bund i dampkanen, og anbring herefter hylsteret **Z**.

Advarsel:

- **Kontakt med dampen eller dampkanen medfører alvorlige skoldninger.**
- **Maskinen indstilles automatisk i funktionen for brygning af kaffe, når dampfunktionen ikke har været i brug i 5 minutter. Kontrollampen i knappen  blinker 1 minut inden omstillingen. Tryk endnu en gang på knappen, hvis dampfunktionen fortsat skal benyttes.**
- **I forbindelse med opvarmning og brug af dampfunktionen udfører maskinen opretholder opvarmning i the-møblokken, som kan medføre mindre dampudslip fra kapselholderens nederste del. Undgå derfor at placere hænderne eller andre dele af kroppen i nærheden af kaffeudløbet. Herved er det muligt at undgå mulige skoldninger.**

OPVARMNING AF VAND

Maskinens dampkaner gør det også muligt at tappe varmt vand til te og instant pulver.

Kontrollér, at kontrollampen i knappen for kaffe  er tændt.

Benyt følgende fremgangsmåde:

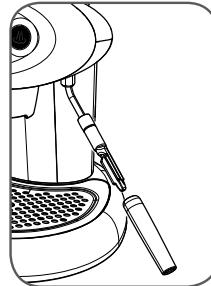

Fjern eventuelle mælkerester fra dampkanen.

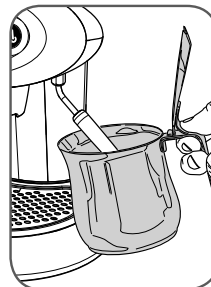

Anbring en beholder af metal under dampkanen.

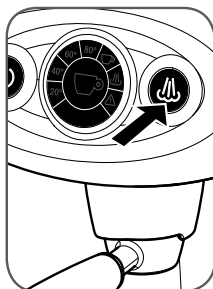

Hold knappen for damp  trykket nede i min. 3 sekunder.

Maskinen indleder tapningen af varmt vand, og kontrollampen i knappen for damp  blinker hurtigt.

Tryk endnu en gang på knappen for damp  når den ønskede vandmængde er opnået.

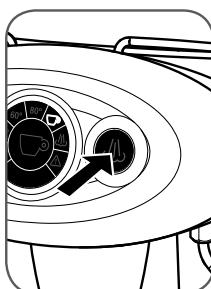

Hold knappen for damp  trykket nede i 3 sekunder.

Den programmerede mængde varmt vand tappes, og herefter afbrydes tapningen automatisk.

BRYGNING AF KAFFE EFTER BRUG AF DAMPFUNKTION

Det er ikke muligt at brygge espresso umiddelbart efter brug af dampfunktionen, idet vandet i thermoblok er meget varmt og forringer kaffesmagten.

Knappen for kaffe  er derfor frakoblet, når temperaturen i kedlen er for høj.

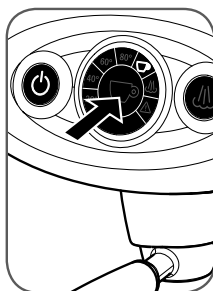

Tryk på knappen for kaffe, og vent indtil kontrollampen  tændes for at vende tilbage til funktionen for brygning af kaffe. Symbolet med espressokoppen blinker på den runde skive under afkølingen (ca. 10 minutter).

Gør følgende for hurtigere at omstille maskinen til brygning af kaffe (ca. 1 minut):



Anbring en beholder af metal under dampphanen.

AFKALKNING

Dannelsen af kalkaflejringer er en naturlig følge ved brug af maskinen.

Maskinen er udstyret med et automatisk program, som optimerer rengøringen og fjernelsen af de indvendige kalkaflejringer.

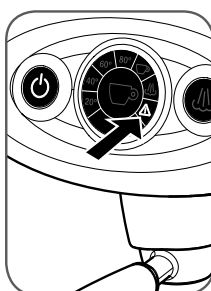

Bemærk: Benyt kun særlige kalkfjerningsprodukter udviklet til espressomaskiner. Følg nedenstående fremgangsmåde - IKKE anvisningerne på pakken med kalkfjerningsproduktet.



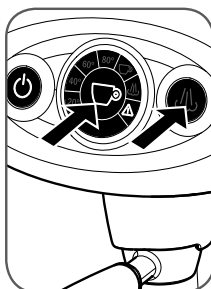

Benyt følgende fremgangsmåde, hvis symbolet  på den runde skive blinker (1 blink hvert 2. sekund):

Start af afkalkning:





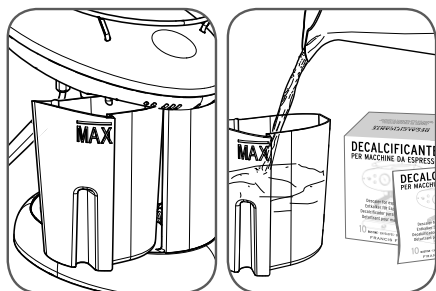

Hold knappen for kaffe  og knappen for damp  trykket nede samtidigt i min. 5 sekunder.

Knapperne ,  og symbolet på den runde skive  blinker samtidigt for at angive, at afkalkningen er blevet valgt.

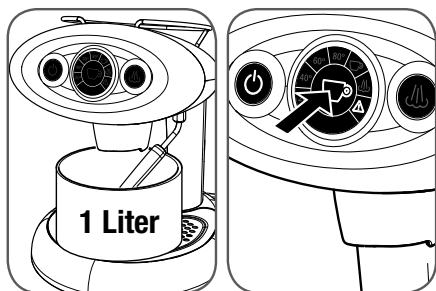



- Fjern tanken, og fyld den med 1 l vand (op til MAX mærket).
- Hæld kalkfjerningsproduktet, der leveres sammen med maskinen, i tanken, der er fyldt med vand. Vent, indtil produktet er opløst fuldstændigt.
- Fjern kapslen og kapselholderen.

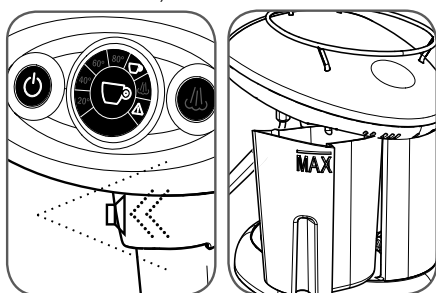

- Anbring en tom beholder med en kapacitet på min. 1 l under kaffeudløbet.
 - Drej damphanen mod beholderen. Herefter strømmer der vand ud af kaffeudløbet og damphanen.
 - Tryk på knappen .
- Knappen  og symbolet på den runde skive  blinker samtidigt for at angive, at afkalkningen starter (afkalkningen varer ca. 30 minutter).





- Efter afkalkningen udsender maskinen et lydsignal. Knappen  og symbolet på den runde skive  begynder at blinke sammen med eventuelle andre symboler.

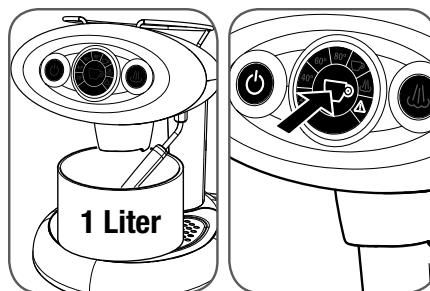

Herefter er det nødvendigt at fjerne eventuelle rester af kalkfjerningsprodukt fra maskinens indvendige systemer.

Skyl maskinen ved at benytte følgende fremgangsmåde:

- Fjern tanken, og rengør den omhyggeligt. Fyld den med 1 l vand (op til MAX mærket).



- Anbring en tom beholder med en kapacitet på min. 1 l under kaffeudløbet.
- Drej damphanen mod beholderen. Herefter strømmer der vand ud af kaffeudløbet og damphanen.
- Tryk på knappen .

Knappen  og symbolet på den runde skive  blinker samtidigt for at angive, at skylningen af maskinens indvendige systemer starter.

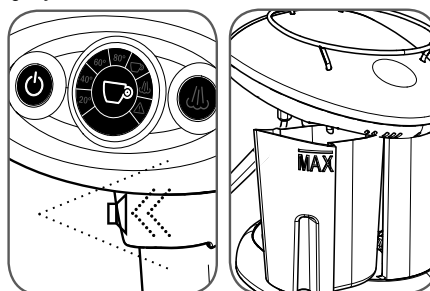

- Alle kontrollamper slukkes, og der udsendes et lydsignal efter skylningen.
- Fjern beholderen, der er placeret under kaffeudløbet, og afvask den omhyggeligt.
- Fyld vandtanken på ny.
- Herefter er maskinen parat til brug.

ADVARSEL:

- I tilfælde af strømsvigt under afkalkningen skal proceduren startes forfra.
- Manglende afkalkning kan medføre fejl, som ikke er omfattet af garantien. Det anbefales at benytte kalkfjerningsproduktet, der leveres sammen med maskinen.
- Brug ikke eddike, lud, salt eller myresyre, idet maskinen herved beskadiges.

Opløsningen med kalkfjerningsproduktet skal bortskaffes som foreskrevet i den gældende lovgivning.

RENGØRING OG VEDLIGEHOLDSE

Maskinen og dens dele skal rengøres min. en gang om ugen.

Vand, som har stået i tanken et par dage, må ikke bruges. Afvask tanken, og fyld den med frisk drikkevand hver dag.

Brug ikke sprit, opløsningsmidler, skuresvampe og/eller aggressive kemiske stoffer.

Advarsel: Tør ikke maskinen og/eller dens dele i en mikroovn og/eller en almindelig ovn.

Benyt følgende fremgangsmåde i forbindelse med rengøring af maskinen:

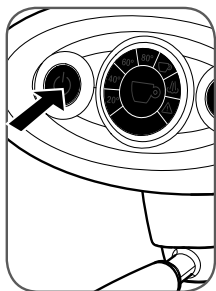

Sluk maskinen, og fjern stikket fra stikkontakten.

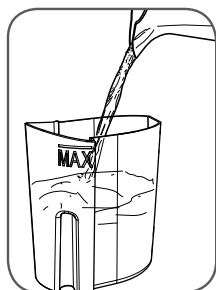

Fjern tanken og låget, og afvask delene under rindende vand.

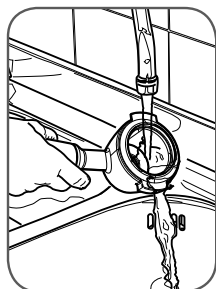

Tøm kapselholderen, og afvask den under rindende vand.

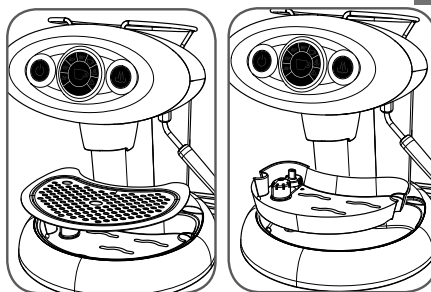

- Fjern risten, og afvask den med lunkent vand.
- Fjern drypbakken, og afvask den med lunkent vand.

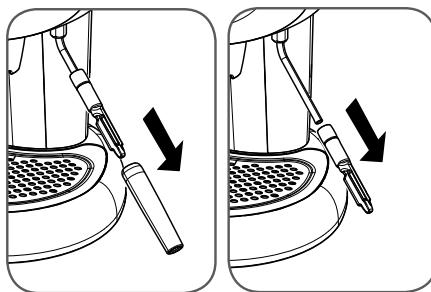

- Fjern damphanens hylster.
- Fjern damphanens indvendige del fra metalrøret.



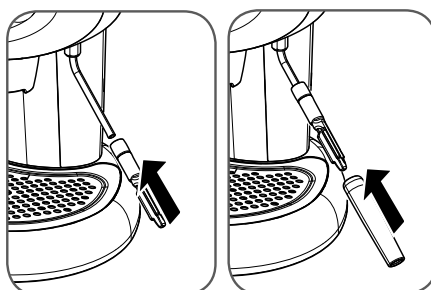

- Adskil de to dele, og afvask dem hver for sig med lunkent vand.



- Anbring den indvendige del på metalrøret efter afvaskningen, og anbring herefter hylsteret.

Bemærk: Pres den indvendige del og hylsteret helt i bund på damphanen, når de anbringes.

PROBLEM AFHJÆLPNING

<p>Kontrollampen i hovedkontakten  tændes ikke, når der trykkes på knappen.</p>	<p>Kontrollér, at strømmen er tilsluttet. Kontrollér HFI-afbryderne.</p>						
<p>Maskinen brygger ikke kaffe.</p>	<p>Gør følgende:</p> <ul style="list-style-type: none"> - Fyld tanken, og kontrollér, at den er anbragt korrekt. - Fjern kapselholderen fra kaffeudløbet. - Vent, indtil kontrollampen i knappen  tændes (maskinen er parat til brygning af kaffe). - Anbring en beholder under kaffeudløbet, og tryk på knappen for kaffe. - Lad vandet løbe ud et par sekunder. - Afbryd tilførslen. - Anbring en ny kapsel i kapselholderen, og fastgør kapselholderen i kaffeudløbet. Bryg herefter kaffen. 						
<p>Maskinen producerer ikke damp, når der trykkes på knappen . Der kommer damp ud, men mælken piskes ikke.</p>	<table border="1"> <tr> <td data-bbox="390 589 464 608">Tilfælde a)</td> <td data-bbox="486 578 1130 624">Vent, indtil kontrollampen i knappen for damp tændes, hvis dampsymbolet på den runde skive er tændt.</td> </tr> <tr> <td data-bbox="390 666 464 686">Tilfælde b)</td> <td data-bbox="486 649 1130 695">Tryk på knappen for damp, og vent indtil kontrollampen i knappen for damp (opvarmning) tændes, hvis dampsymbolet på den runde skive er slukket.</td> </tr> <tr> <td data-bbox="390 737 464 756">Tilfælde c)</td> <td data-bbox="486 719 1130 765">Udløbet er eventuelt tilstoppet: Sluk maskinen, og vent, indtil den er afkølet (min. 1 time). Fjern eventuelle tilstopninger fra damphanens huller.</td> </tr> </table>	Tilfælde a)	Vent, indtil kontrollampen i knappen for damp tændes, hvis dampsymbolet på den runde skive er tændt.	Tilfælde b)	Tryk på knappen for damp, og vent indtil kontrollampen i knappen for damp (opvarmning) tændes, hvis dampsymbolet på den runde skive er slukket.	Tilfælde c)	Udløbet er eventuelt tilstoppet: Sluk maskinen, og vent, indtil den er afkølet (min. 1 time). Fjern eventuelle tilstopninger fra damphanens huller.
Tilfælde a)	Vent, indtil kontrollampen i knappen for damp tændes, hvis dampsymbolet på den runde skive er tændt.						
Tilfælde b)	Tryk på knappen for damp, og vent indtil kontrollampen i knappen for damp (opvarmning) tændes, hvis dampsymbolet på den runde skive er slukket.						
Tilfælde c)	Udløbet er eventuelt tilstoppet: Sluk maskinen, og vent, indtil den er afkølet (min. 1 time). Fjern eventuelle tilstopninger fra damphanens huller.						
<p>Der kommer vand ud fra kaffeudløbet i forbindelse med brygning.</p>	<p>Anbring en ny kapsel i kapselholderen, og fastgør kapselholderen ved at dreje håndtaget helt i bund. Bryg herefter kaffen.</p>						
<p>Der udsendes hurtige lydsignaler, og det trekantede symbol blinker.</p>	<p>Gør følgende:</p> <ul style="list-style-type: none"> - Sluk maskinen. - Fyld vandtanken. - Anbring en beholder ved damphanen, og tryk på knappen . - Tænd maskinen, og vent ca. 10 sekunder indtil kontrollampen i knappen  tændes. 						
<p>Det trekantede symbol blinker hurtigt.</p>	<p>Afkalk maskinen.</p>						
<p>Vandudslip fra maskinen.</p>	<p>Sluk maskinen, og fjern stikket fra stikkontakten.</p>						
<p>Vandudslip fra tanken efter fyldning af tanken.</p>	<p>Tøm tanken, tryk på stopventilens gennemsigtige gummipakning indvendigt i tanken.</p>						
<p>Der kommer kaffedråber ud fra kapslen, når brygningen starter.</p>	<p>Eventuelle dråber de første sekunder efter start af brygningen opfattes som normalt.</p>						

NB: Kontakt det autoriserede servicecenter, hvis problemet fortsat ikke er afhjulpet.

ANBEFALINGER

Tips i forbindelse med brygning:

- Skift vandet i tanken, og tøm drypbakken min. en gang om ugen.
- Benyt så vidt muligt vand med lavt kalkindhold (blødt vand) for at begrænse kalkaflejringerne i maskinen.
- Brug varme kopper.

Maskinen er beregnet til husholdningsbrug og lignende som f.eks.:

- Køkkener i butikker, på kontorer og på andre arbejdspladser.
- Pensionater, bondegårde og lignende.
- Værelser på hoteller, moteller og andre typer overnatningssteder.
- Bed & Breakfast.

GARANTIBETINGELSER

Garantien dækker ikke skader, der skyldes:

- manglende regelmæssig afkalkning
- brug ved en anden spænding end mærkespændingen på typeskiltet (se kapitlet MASKINENS DELE)
- forkert eller forsømmelig brug
- udførelse af selvforanstaltede ændringer.

Garantien dækker ikke udgifterne i forbindelse med reparation af maskiner, som tidligere er blevet repareret på servicecentre uden den fornødne autorisation.

Disse udgifter skal afholdes af kunden.

Det anbefales at:

- undgå at vaske drypbakken i opvaskemaskine
- sørge for konstant at holde bunden i rummet til tanken tørt.

Manglende overholdelse af dette kan beskadige beklædningen. Garantien dækker ikke denne form for skader.

ADVARSEL:

Det anbefales at gemme den originale emballage (i hvert tilfælde i garantiperioden) og benytte den ved indlevering af maskinen til det autoriserede servicecenter.

Garantien dækker ikke eventuelle skader, der skyldes transport uden brug af passende emballage.



Private husholdningers bortskaffelse af affald af elektronisk og elektrisk udstyr i EU (WEEE)

WEEE symbolet på dette produkt angiver, at produktet skal sorteres og ikke må bortskaffes sammen med almindeligt husholdningsaffald. Brugere fra private husholdninger har mulighed for gratis at indlevere den brugte maskine til forhandleren i forbindelse med køb af en ny maskine.

Kontakt kommunen, de lokale renovationsmyndigheder eller forhandleren vedrørende yderligere oplysninger om indsamlingsstederne for brugte maskiner. Brugeren har ansvaret for korrekt bortskaffelse, og overtrædelse sanktioneres som angivet i lovgivningen.

Korrekt bortskaffelse af dette produkt er med til at beskytte miljøet, naturressourcerne og menneskets sundhed.



ΓΕΝΙΚΟΙ ΚΑΝΟΝΕΣ ΓΙΑ ΤΗ ΧΡΗΣΗ ΤΗΣ ΜΗΧΑΝΗΣ

Διαβάστε προσεκτικά τις οδηγίες χρήσης και τις προϋποθέσεις της εγγύησης.

Η μηχανή πρέπει να συνδεθεί σε κανονική πρίζα ρεύματος με γείωση. Η μηχανή διατηρείται καθαρή πλένοντας συχνά τη σχάρα, το δοχείο συλλογής υγρών υπολειμμάτων απόσταξης, την θήκη για τις κάψουλες, το δοχείο, το ακροφύσιο ατμού.

ΠΟΛΥ ΣΗΜΑΝΤΙΚΟ: μην τοποθετείτε ποτέ τη μηχανή στο νερό ή το πλυντήριο πιάτων.

Το νερό που περιέχει το δοχείο πρέπει να αλλάζεται συχνά.

Μην χρησιμοποιείτε τη μηχανή εάν δεν υπάρχει νερό στο δοχείο. Αφού αλλάξετε το νερό, βάλτε το δοχείο στη μηχανή και βεβαιωθείτε ότι έχει τοποθετηθεί σωστά.

Συνιστάται η αφαλάτωση της μηχανής κάθε 2 μήνες χρησιμοποιώντας ειδικό καθαριστικό προϊόν. Βρείτε οδηγίες στην σχετική ενότητα "**ΑΦΑΛΑΤΩΣΗ**".

Η μηχανή είναι εξοπλισμένη με μια βαλβίδα που διατηρεί σταθερή την πίεση και για αυτό το λόγο μπορεί μικρή ποσότητα νερού να διαρρέει από την κούπα της κάψουλας.

ΕΥΡΕΤΗΡΙΟ

■ ΓΕΝΙΚΟΙ ΚΑΝΟΝΕΣ ΓΙΑ ΤΗ ΧΡΗΣΗ ΤΗΣ ΜΗΧΑΝΗΣ	98
■ ΤΕΧΝΙΚΑ ΧΑΡΑΚΤΗΡΙΣΤΙΚΑ	98
■ ΜΕΡΗ ΤΗΣ ΜΗΧΑΝΗΣ	99
■ ΣΗΜΑΝΤΙΚΑ ΜΕΤΡΑ ΑΣΦΑΛΕΙΑΣ	100
ΧΡΗΣΗ ΤΗΣ ΣΥΣΚΕΥΗΣ	100
ΕΓΚΑΤΑΣΤΑΣΗ ΤΗΣ ΣΥΣΚΕΥΗΣ	100
ΚΑΘΑΡΙΟΤΗΤΑ ΤΗΣ ΣΥΣΚΕΥΗΣ.....	100
ΣΕ ΠΕΡΙΠΤΩΣΗ ΒΛΑΒΗΣ ΤΗΣ ΣΥΣΚΕΥΗΣ	100
ΛΑΝΘΑΣΜΕΝΟΣ ΤΡΟΠΟΣ ΧΡΗΣΗΣ ΤΗΣ ΣΥΣΚΕΥΗΣ	101
■ ΕΓΚΑΤΑΣΤΑΣΗ ΚΑΙ ΛΕΙΤΟΥΡΓΙΑ ΤΗΣ ΣΥΣΚΕΥΗΣ	101
■ ΕΝΕΡΓΟΠΟΙΗΣΗ ΚΑΙ ΑΠΕΝΕΡΓΟΠΟΙΗΣΗ	102
ΚΑΤΑΣΤΑΣΗ ΑΝΑΜΟΝΗΣ	102
■ ΠΡΟΕΤΟΙΜΑΣΙΑ ΤΟΥ ΚΑΦΕ.....	102
■ ΡΥΘΜΙΣΗ ΤΗΣ ΠΟΣΟΤΗΤΑΣ ΤΟΥ ΚΑΦΕ ΑΝΑ ΦΛΙΤΖΑΝΙ ...	103
■ ΠΡΟΕΤΟΙΜΑΣΙΑ ΤΟΥ CAPPUCINO	103
■ ΠΡΟΕΤΟΙΜΑΣΙΑ ΖΕΣΤΟΥ ΝΕΡΟΥ.....	104
■ ΠΡΟΕΤΟΙΜΑΣΙΑ ΤΟΥ ΚΑΦΕ ΜΕΤΑ ΑΠΟ ΤΗΝ ΡΟΗ ΑΤΜΟΥ	105
■ ΑΦΑΛΑΤΩΣΗ	105
■ ΚΑΘΑΡΙΟΤΗΤΑ ΚΑΙ ΣΥΝΤΗΡΗΣΗ	107
■ ΣΥΣΤΑΣΕΙΣ	109
■ ΟΡΟΙ ΕΓΓΥΗΣΗΣ	109

ΤΕΧΝΙΚΑ ΧΑΡΑΚΤΗΡΙΣΤΙΚΑ

Υλικό σώματος μηχανής: PC+ABS (EU), PC (USA)

Υλικό thermo block: ατσάλι

Δοχείο νερού: 1,0 λίτρα

Αντλία: 15 bar

Πίεση του καφέ κατά την εξαγωγή: 15 bar

Διαστάσεις: 200 x 340 x 350 mm

2 ηλεκτρονικές βαλβίδες

Ηλεκτρονική κάρτα με τις ακόλουθες λειτουργίες:

- αυτόματη δΟΣολογία της ροής του καφέ
- έλεγχος θερμοκρασίας με υψηλή ακρίβεια (καφέ και ατμού)
- ένδειξη λειτουργίας αφαλάτωσης
- ένδειξη θερμοκρασίας boiler
- προειδοποιητικό ηχητικό σήμα
- αυτόματο πρόγραμμα αφαλάτωσης
- εξοικονόμηση ενέργειας (power save)

Ακροφύσιο εξόδου ατμού

Σημείο θέρμανσης φλιτζανιών

Βάρος άνευ συσκευασίας: 5 κιλά

Τάση ηλεκτρικού ρεύματος: 230 V, 50 Hz (EU); 120 V, 60 Hz (USA)

Ισχύς: 1200 W (EU), 1200 W (USA)

Κατανάλωση ενέργειας σε κατάσταση power off: <1W

Η Α-σταθμισμένη στάθμη ηχητικής πίεσης είναι κάτω των 70 dB

Ο προμηθευτής διατηρεί το δικαίωμα να κάνει τροποποιήσεις χωρίς προειδοποίηση.

ΜΕΡΗ ΤΗΣ ΜΗΧΑΝΗΣ

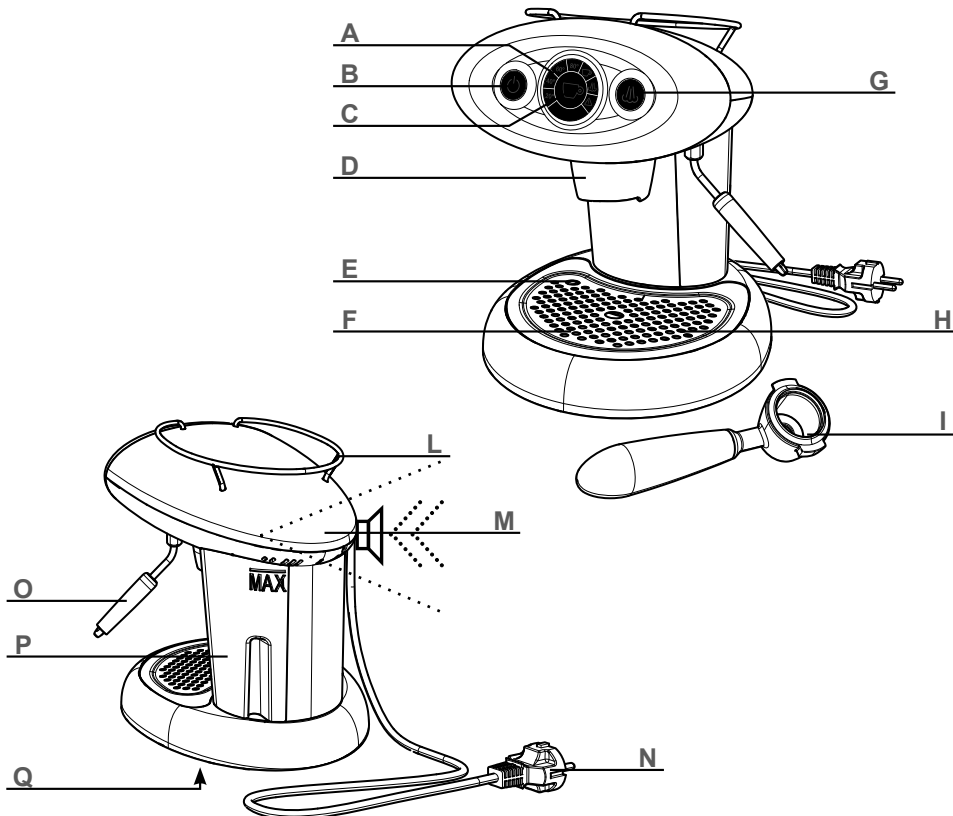

- | | |
|---|--|
| A ΦΩΤΕΙΝΗ ΕΝΔΕΙΞΗ ΘΕΡΜΟΚΡΑΣΙΑΣ
(πληροφορίες για την κατάσταση της μηχανής) | I ΥΠΟΔΟΧΕΑΣ ΚΑΨΟΥΛΑΣ ΙΠΕΡΕΣΠΡΕΣΣΟ |
| B ΓΕΝΙΚΟΣ ΔΙΑΚΟΠΤΗΣ ON/ OFF | L ΧΩΡΟΣ ΘΕΡΜΑΝΣΗΣ ΦΛΙΤΖΑΝΙΩΝ |
| C ΔΙΑΚΟΠΤΗΣ ΡΟΗΣ ΚΑΦΕ / ΖΕΣΤΟΥ ΝΕΡΟΥ
(έναρξη και διακοπή ροής του καφέ) | M ΗΧΗΤΙΚΟ ΣΗΜΑ
(ηχεί όταν η μηχανή τίθεται σε λειτουργία,
είναι έτοιμη προς χρήση & κάτι δεν λειτουργεί
σωστά) |
| D ΣΗΜΕΙΟ ΕΞΟΔΟΥ ΤΟΥ ΚΑΦΕ | N ΚΑΛΩΔΙΟ ΠΑΡΟΧΗΣ ΡΕΥΜΑΤΟΣ |
| E ΕΝΔΕΙΞΗ ΠΛΗΡΟΤΗΤΑΣ ΔΟΧΕΙΟΥ ΥΓΡΩΝ
ΥΠΟΛΕΙΜΜΑΤΩΝ | O ΑΚΡΟΦΥΣΙΟ ΑΤΜΟΥ |
| F ΣΧΑΡΑ ΦΛΙΤΖΑΝΙΩΝ | P ΔΟΧΕΙΟ ΝΕΡΟΥ |
| G ΔΙΑΚΟΠΤΗΣ ΑΤΜΟΥ ΕΝΕΡΓΟΠΟΙΗΜΕΝΟΣ
ΟΤΑΝ ΑΝΑΒΕΙ | Q ΕΤΙΚΕΤΑ ΤΕΧΝΙΚΩΝ ΧΑΡΑΚΤΗΡΙΣΤΙΚΩΝ
(κάτω από τη βάση) |
| H ΔΟΧΕΙΟ ΣΥΛΛΟΓΗΣ ΥΓΡΩΝ ΥΠΟΛΕΙΜΜΑΤΩΝ
(βρίσκεται κάτω από τη σχάρα φλιτζανιών) | |



ΣΗΜΑΝΤΙΚΑ ΜΕΤΡΑ ΑΣΦΑΛΕΙΑΣ

Για τη χρήση ηλεκτρικών συσκευών πρέπει να ακολουθείτε πάντα τα παρακάτω μέτρα ασφαλείας.

Χρήση της συσκευής

- Συσκευή μόνο για οικιακή χρήση. Κάθε άλλη χρήση θεωρείται λανθασμένη και κατά συνέπεια επικίνδυνη.
- Αποσυνδέστε την ηλεκτρική πρίζα όταν δεν χρησιμοποιείτε την συσκευή.
- Ποτέ μην αγγίζετε καυτές επιφάνειες. Χρησιμοποιήστε γάντια ή λαβές.
- Η μηχανή κατασκευάστηκε για να παρασκευάζει «καφέ espresso» και «ζεστά ροφήματα»: προσοχή να μην καείτε από την θερμοκρασία του νερού ή του ατμού ή από ακατάλληλη χρήση της μηχανής.
- Η συσκευή να μην χρησιμοποιείται από άτομα (και παιδιά) με κινητικά ή διανοητικά προβλήματα ή από άτομα που δεν διαθέτουν την απαραίτητη εμπειρία και ικανότητα, εκτός εάν εποπτεύονται από υπεύθυνο για την ασφάλεια τους, ο οποίος παρέχει οδηγίες για τη χρήση της συσκευής.
- Μην επιτρέπετε στα παιδιά να παίζουν με τη συσκευή.
- Να χρησιμοποιείτε τη συσκευή σε εσωτερικό χώρο μακριά από εξωτερικούς ατμοσφαιρικούς παράγοντες.
- Για να προστατευτείτε από φωτιά, ηλεκτροπληξία ή τραυματισμό μην τοποθετείτε το καλώδιο, την πρίζα και το σώμα της μηχανής κοντά σε νερό ή άλλα υγρά.
- Μην χρησιμοποιείτε τη συσκευή για άλλους σκοπούς εκτός από τους προκαθορισμένους.
- Μην τοποθετείτε τη συσκευή πάνω σε ηλεκτρικές εστίες, εστίες φυσικού αερίου ή μέσα σε ζεστό φούρνο.
- Ενεργοποιήστε την μηχανή αποκλειστικά και μόνο για το διάστημα που την χρησιμοποιείτε και έπειτα απενεργοποιήστε πιέζοντας τον διακόπτη ενεργοποίησης  και αποσυνδέστε την πρίζα.
- Πριν αποσυνδέσετε την πρίζα βεβαιωθείτε ότι ο διακόπτης ενεργοποίησης  είναι σβηστός.
- Η χρήση εξαρτημάτων που δεν συνιστώνται από τον κατασκευαστή μπορούν να προκαλέσουν ηλεκτροπληξία ή τραυματισμό.
- Μην αφήνετε το καλώδιο πάνω σε ζεστές επιφάνειες ή να κρέμεται.
- Η μηχανή πρέπει να τοποθετείται σε οριζόντια θέση.

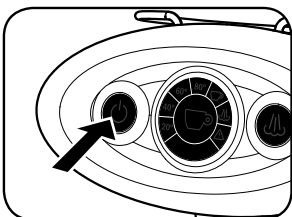

- Η μηχανή πρέπει να εγκαθίσταται μόνο σε σημεία όπου ελέγχονται από εκπαιδευμένο προσωπικό.
- Για να μειώσετε τον κίνδυνο τραυματισμού, μην τοποθετείτε τη μηχανή σε σημεία άμεσα προσβάσιμα από παιδιά.

Εγκατάσταση της συσκευής

- Διαβάστε προσεκτικά τις οδηγίες.
- Ποτέ μην εγκαθιστάτε τη μηχανή σε χώρο όπου η θερμοκρασία μπορεί να είναι κατώτερη ή ίση με **0° Κελσίου** (αν το νερό παγώσει η συσκευή μπορεί να καταστραφεί) ή σε συνθήκες θερμοκρασίας ανώτερης των **40 ° Κελσίου**.
- Βεβαιωθείτε ότι η ένταση του ρεύματος είναι ίση με αυτή που αναγράφεται στην ετικέτα χαρακτηριστικών της συσκευής. Συνδέστε τη συσκευή μόνο σε μία ηλεκτρική πρίζα με ελάχιστη ισχύ **6 A** εάν τροφοδοτείται με **230 Vac**, και με **12 A** εάν τροφοδοτείται με **120 Vac** και διαθέτει κατάλληλη γείωση.
- Σε περίπτωση που η ηλεκτρική πρίζα και το βύσμα της συσκευής δεν είναι συμβατά, αντικαταστήστε το βύσμα με ένα άλλο κατάλληλο που θα υποδεικνύει το εξουσιοδοτημένο εξοπλισμό.
- Τοποθετήστε τη συσκευή πάνω σε πάγκο εργασίας μακριά από νεροχύτες και νιπτήρες.
- Αφού απομακρύνετε τη συσκευασία, βεβαιωθείτε για την ακεραιότητα της συσκευής πριν την εγκαταστήσετε.
- Κρατήστε μακριά από τα παιδιά τα υλικά της συσκευασίας.

Καθαριότητα της συσκευής

- Βεβαιωθείτε ότι η μηχανή είναι εκτός λειτουργίας* ο διακόπτης ενεργοποίησης  πρέπει να είναι σβηστός.
- Αποσυνδέστε την ηλεκτρική πρίζα.
- Αφήστε τη συσκευή να κρυώσει πριν την καθαρίσετε.
- Καθαρίστε την σχάρα και τα εξαρτήματα με ένα βρεγμένο πανί και στεγνώστε με ένα στεγνό πανί χωρίς τη χρήση καθαριστικών που περιέχουν οξεία. Δεν συνιστάται η χρήση απορρυπαντικών.
- Μην ρίχνετε μεγάλες ποσότητες νερού στη συσκευή και μην τη βυθίζετε στο νερό.

Σε περίπτωση βλάβης της συσκευής

Μην χρησιμοποιείτε τη συσκευή εάν το καλώδιο ή το βύσμα έχουν υποστεί βλάβη ή εάν η συσκευή παρουσιάζει ενδείξεις κακής λειτουργίας ή εάν έχει υποστεί βλάβη. Μεταφέρετε τη συσκευή στο πιο κοντινό εξουσιοδοτημένο κέντρο τεχνικής υποστήριξης για να γίνει ο έλεγχος ή η επισκευή.

Εάν το καλώδιο παροχής ρεύματος έχει υποστεί βλάβη, πρέπει να αντικατασταθεί από τον κατασκευαστή ή από το αντίστοιχο κέντρο τεχνικής υποστήριξης.

ΠΡΟΣΟΧΗ: ΦΥΛΑΞΤΕ ΤΙΣ ΠΑΡΟΥΣΕΣ ΟΔΗΓΙΕΣ

Σε περίπτωση βλάβης ή κακής λειτουργίας της συσκευής, απενεργοποιήστε την και μην προσπαθήσετε να την επισκευάσετε. Για τυχόν επισκευές, απευθυνθείτε αποκλειστικά και μόνο στο εξουσιοδοτημένο Κέντρο Τεχνικής Υποστήριξης της Αντιπροσωπείας και ζητήστε τη χρήση αυθεντικών ανταλλακτικών. Σε περίπτωση που αγνοήσετε τα παραπάνω, διακινδυνεύετε τη ακεραιότητα της συσκευής και χάνετε το δικαίωμα στην εγγύηση.

Λανθασμένος τρόπος χρήσης της συσκευής

- Συσκευή μόνο για οικιακή χρήση. Κάθε άλλη χρήση θεωρείται ανάρμοστη και κατά συνέπεια επικίνδυνη.
- Ο κατασκευαστής δεν θεωρείται υπεύθυνος για τυχόν ατυχήματα που μπορεί να προκληθούν από μη συμβατότητα στην τάση του ρεύματος.
- Ο κατασκευαστής δεν θεωρείται υπεύθυνος για τυχόν βλάβες που μπορεί να προκληθούν από λανθασμένη, ανάρμοστη ή παράλογη χρήση.

ΕΓΚΑΤΑΣΤΑΣΗ ΚΑΙ ΛΕΙΤΟΥΡΓΙΑ ΤΗΣ ΣΥΣΚΕΥΗΣ

Πριν συνδέσετε τη μηχανή στο ηλεκτρικό ρεύμα, διαβάστε προσεκτικά τους κανόνες ασφαλείας που παρατίθενται στο κεφάλαιο «ΣΗΜΑΝΤΙΚΑ ΜΕΤΡΑ ΑΣΦΑΛΕΙΑΣ».

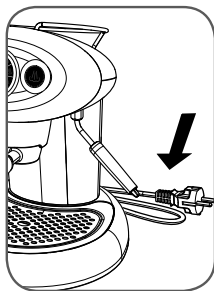

Βεβαιωθείτε ότι η μηχανή έχει αποσυνδεθεί από την πρίζα.

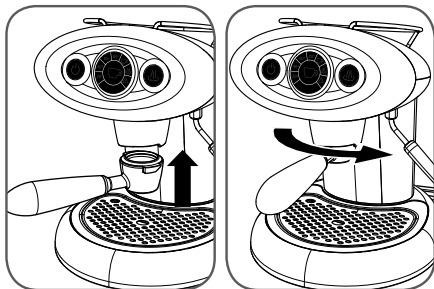

Τοποθετήστε την κούπα της κάψουλας στην υποδοχή και περιστρέψτε την προς τα δεξιά ώσπου να κλειδώσει.

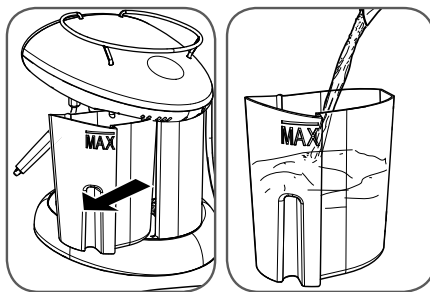

Αφαιρέστε το δοχείο νερού τραβώντας το προς τα έξω και γεμίστε το με φρέσκο, πόσιμο νερό έως την ένδειξη MAX.

Προσοχή: γεμίστε το δοχείο νερού πάντα και αποκλειστικά και μόνο με φρέσκο νερό, μη ανθρακούχο. Το ζεστό νερό και άλλα υγρά μπορούν να καταστρέψουν το δοχείο. Μην ενεργοποιείτε τη μηχανή χωρίς νερό.

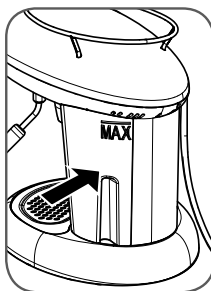

Εισάγετε το δοχείο στη μηχανή και βεβαιωθείτε ότι έχει τοποθετηθεί σωστά.

Συνδέστε το βύσμα στην ηλεκτρική πρίζα. Συμβουλευτείτε το ακόλουθο κεφάλαιο για τη λειτουργία.

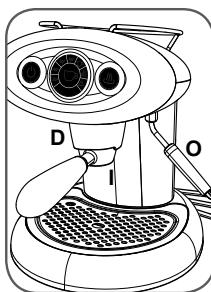

Σημείωση: σας συνιστούμε να φυλάξετε την αρχική συσκευασία (τουλάχιστον για όσο διαρκεί η εγγύηση) για τυχόν αποστολή της μηχανής στα εξειδικευμένα κέντρα τεχνικής υποστήριξης.

Προσοχή. Όταν η μηχανή είναι ενεργοποιημένη, η τυχόν επαφή με το σημείο εξόδου του καφέ D, με το ακροφύσιο ατμού O και με το μεταλλικό μέρος της κούπας της κάψουλας μπορεί να προκαλέσει εγκαύματα.

ΕΝΕΡΓΟΠΟΙΗΣΗ ΚΑΙ ΑΠΕΝΕΡΓΟΠΟΙΗΣΗ

Πριν ενεργοποιήσετε τη μηχανή βεβαιωθείτε για το επίπεδο νερού στο δοχείο. Αν χρειαστεί προσθέστε νερό όπως περιγράφεται παραπάνω. Αδειάστε και ξεπλύνετε το δοχείο συλλογής υγρών υπολειμμάτων απόσταξης κάθε φορά που γεμίζετε το δοχείο νερού.

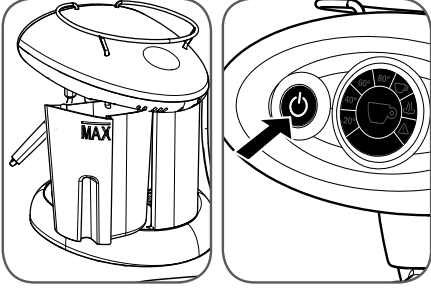

Για να ενεργοποιήσετε τη μηχανή πιάστε τον διακόπτη ώσπου να ανάψει.

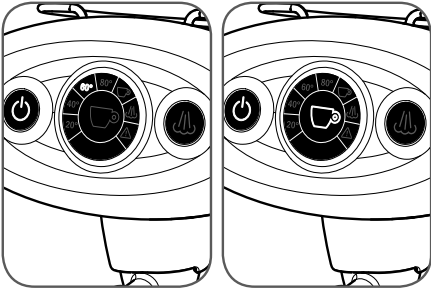

Τα εικονίδια του στρογγυλού panel φωτίζονται διαδοχικά και απεικονίζουν την ανάπτυξη θερμοκρασίας του boiler.

Μετά από λίγα λεπτά η μηχανή φτάνει τη θερμοκρασία λειτουργίας και ο διακόπτης απόσταξης ανάβει και εκπέμπει ένα ηχητικό σήμα.

Σε περίπτωση που ανάψει το τριγωνικό εικονίδιο κινδύνου ⚠ και το ηχητικό σήμα εκπέμπει με διακοπές, συμβουλευτείτε το κεφάλαιο ΠΡΟΒΛΗΜΑΤΑ ΚΑΙ ΛΥΣΕΙΣ.

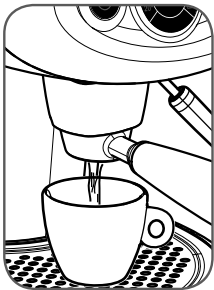

Σημείωση: σε περίπτωση που χρησιμοποιείτε τη μηχανή για πρώτη φορά ή μετά από μεγάλο διάστημα αδράνειας, σας συστήνουμε να γεμίσετε μερικά φλιτζάνια με νερό χωρίς την χρήση κάψουλας.

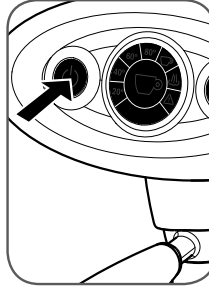

Για να απενεργοποιήσετε τη μηχανή πιάστε τον διακόπτη ώσπου να σβήσει το στρογγυλό panel. Μην αποσυνδέετε το καλώδιο παροχής ρεύματος από την πρίζα όταν η μηχανή είναι αναμμένη.

Κατάσταση αναμονής

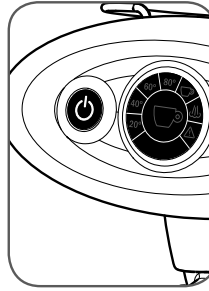

Η μηχανή έχει σχεδιαστεί με σεβασμό προς το περιβάλλον και καταναλώνει λιγότερο ρεύμα όταν δεν χρησιμοποιείται.

Μετά από 30 λεπτά αδράνειας η μηχανή απενεργοποιείται αυτόματα.

5 λεπτά πριν την αυτόματη απενεργοποίηση ο διακόπτης αναβοσβήνει. Εάν επιθυμείτε να παραμείνει αναμμένη η μηχανή πιάστε τον διακόπτη.

ΠΡΟΕΤΟΙΜΑΣΙΑ ΤΟΥ ΚΑΦΕ

Η μηχανή X7.1 έχει σχεδιαστεί αποκλειστικά για χρήση κάψουλας illy Iperespresso.

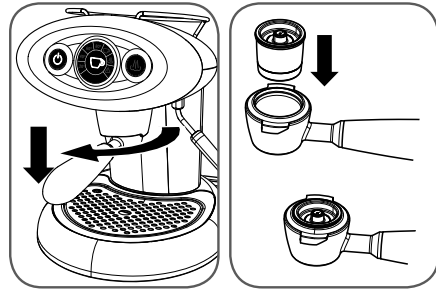



Για την προετοιμασία του καφέ ακολουθήστε τα παρακάτω:

- Περιστρέψτε προς τα αριστερά την κούπα της κάψουλας και αφαιρέστε την από το σημείο ροής.
- Τοποθετήστε την κάψουλα όπως υποδεικνύεται στην εικόνα.

Σημείωση: η κάψουλα τοποθετείται με ευκολία σε αντίθετη περίπτωση βγάλτε την και τοποθετήστε την σωστά.

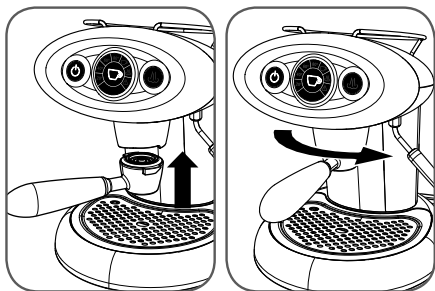
Σημείωση: η ροή του καφέ ξεκινά περίπου δύο δευτερόλεπτα αφού πατήσετε τον διακόπτη • αυτή είναι η φυσιολογική λειτουργία της μηχανής.



- Εισάγετε την κούπα της κάψουλας στην υποδοχή ` περι-στρέψτε τη λαβή προς τα δεξιά ώσπου να κλειδώσει.
- Βεβαιωθείτε ότι ο διακόπτης  έχει ανάψει.
- Πιέστε και αφήστε τον διακόπτη του καφέ  ` η μηχανή θα αποστάξει την προγραμματισμένη ποσότητα καφέ. Για να διακόψετε νωρίτερα τη ροή πιέστε εκ νέου τον διακόπτη.

Για να ετοιμάσετε κι άλλον καφέ, αφαιρέστε τη χρησιμοποιημένη κάψουλα και επαναλάβετε τις προαναφερθείσες ενέργειες.

Προσοχή:

- Οι κάψουλες είναι για μία δόση και δεν πρέπει να χρησιμοποιούνται για 2 δόσεις καφέ.
- Για μεγαλύτερη ασφάλεια κατά τη χρήση, η μηχανή διακόπτει αυτόματα τη ροή μετά από περίπου ένα λεπτό.
- Θυμηθείτε να αδειάζετε και να καθαρίζετε συχνά το δοχείο συλλογής υγρών υπολειμμάτων απόσταξης.

ΡΥΘΜΙΣΗ ΤΗΣ ΠΟΣΟΤΗΤΑΣ ΤΟΥ ΚΑΦΕ ΑΝΑ ΦΛΙΤΖΑΝΙ

Η μηχανή X7. 1 διαθέτει δύο τρόπους ροής του καφέ: αυτόματη και χειροκίνητη.

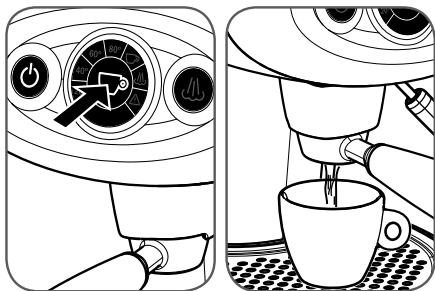

ΑΥΤΟΜΑΤΗ ΛΕΙΤΟΥΡΓΙΑ - για να ρυθμίσετε και να προγραμματίσετε την ποσότητα ροής του καφέ, ακολουθήστε τα παρακάτω:

- Εισάγετε την κάψουλα στην κούπα της κάψουλας και εφαρμόστε τη στην υποδοχή ροής.
- Τοποθετήστε ένα φλιτζάνι κάτω από την κούπα της κάψουλας.

- Πιέστε τον διακόπτη του καφέ **και κρατήστε τον πιεσμένο** έως το επιθυμητό σημείο ποσότητας στο φλιτζάνι. Στο τέλος αφήστε τον διακόπτη. Η μηχανή τώρα έχει προγραμματιστεί .

Σημείωση: στην αυτόματη λειτουργία μπορείτε να προετοιμάσετε καφέ και με χειροκίνητο τρόπο:

- Πιέστε τον διακόπτη του καφέ περίπου για 3 δευτερόλεπτα.
- Ενεργοποιείτε η ροή στο φλιτζάνι.
- Πιέστε εκ νέου τον διακόπτη του καφέ για να σταματήσετε τη ροή.
- Με αυτόν τον τρόπο δεν αλλάζει η ποσότητα του καφέ που έχει αρχικά προγραμματιστεί.

ΧΕΙΡΟΚΙΝΗΤΗ ΛΕΙΤΟΥΡΓΙΑ - για να λειτουργήσει η μηχανή με χειροκίνητο τρόπο, πρώτα ακυρώνετε τον προγραμματισμό:

- Εισάγετε μία κάψουλα στην κούπα της κάψουλας και εφαρμόστε τη στην υποδοχή ροής.
- Τοποθετήστε ένα φλιτζάνι κάτω από την κούπα της κάψουλας.
- Πιέστε τον διακόπτη του καφέ **και κρατήστε τον πιεσμένο** ώσπου η μηχανή να διακόψει αυτόματα τη ροή του καφέ. Στο τέλος αφήστε τον διακόπτη. Σε αυτήν την περίπτωση ο προγραμματισμός έχει ακυρωθεί.

Σημείωση: Στη **ΧΕΙΡΟΚΙΝΗΤΗ ΛΕΙΤΟΥΡΓΙΑ**, πιέστε το διακόπτη για να ξεκινήσει η ροή, όταν φτάσει στην επιθυμητή ποσότητα του καφέ, θα χρειαστεί να πιέσετε ξανά τον διακόπτη του καφέ για να διακόψετε τη ροή.

ΠΡΟΕΤΟΙΜΑΣΙΑ CAPPUCCINO

Το ακροφύσιο ατμού που διαθέτει η μηχανή, προετοιμάζει αφρόγαλα απαραίτητο για ένα ή περισσότερα φλιτζάνια καπουτσίνο.

Προετοιμάστε ένα ή περισσότερα φλιτζάνια καφέ όπως υποδεικνύεται στην παραπάνω παράγραφο.

Προετοιμάστε το αφρόγαλα ως εξής:

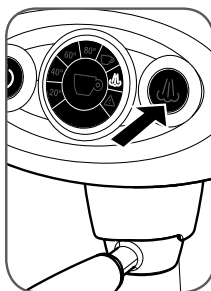

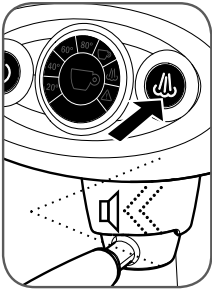

Πιέστε τον διακόπτη του ατμού  ` το εικονίδιο του ατμού στο στρογγυλό panel ` ανάβει για να δείξει ότι η μηχανή προετοιμάζεται για την παραγωγή ατμού.

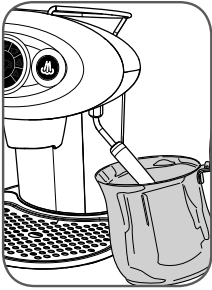

Όταν η μηχανή φτάσει στη σωστή θερμοκρασία λειτουργίας, ο διακόπτης  ανάβει.

Σε αυτό το σημείο η μηχανή εκπέμπει ένα ηχητικό σήμα.



Τοποθετήστε ένα κατάλληλο δοχείο (κατά προτίμηση μεταλλικό) άδειο κάτω από το ακροφύσιο ατμού και πιέστε τον διακόπτη  για να αφαιρέσετε τα υπολείμματα νερού όταν αρχίσει να βγαίνει μόνο ατμός πιέστε ξανά τον διακόπτη.

Σημείωση: Κατά τη διάρκεια της παροχής ατμού το πλήκτρο  αναβοσβήνει.

- Εισάγετε 75 ml φρέσκο γάλα που διατηρείτε στο ψυγείο σε ένα κατάλληλο δοχείο (κατά προτίμηση μεταλλικό). και βυθίστε το ακροφύσιο ατμού στο γάλα για όχι περισσότερο από 25 δευτερόλεπτα. .

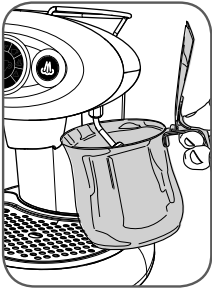



Βυθίστε **εντελώς** το ακροφύσιο ατμού στο γάλα.

Πιέστε τον διακόπτη  και περιμένετε ώσπου να δημιουργηθεί αφρός.

Αφού έχετε το επιθυμητό αποτέλεσμα, πιέστε εκ νέου τον διακόπτη .

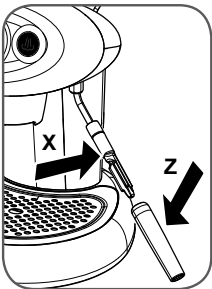
- Μετά από κάθε χρήση, σας συνιστούμε να καθαρίζετε προσεκτικά τον σωλήνα ατμού από τα υπολείμματα γάλακτος.



Πιέστε για μερικά δευτερόλεπτα τον διακόπτη .

Έπειτα, πιέστε εκ νέου τον διακόπτη .

Περιμένετε μερικά λεπτά ώσπου να κρυώσει.

Αφαιρέστε το εξωτερικό κομμάτι **Z** και πλύνετε με νερό.

Καθαρίστε το εσωτερικό κομμάτι **X** με ένα υγρό πανί.

Σημείωση: Τα δύο εξαρτήματα του ακροφύσιου ατμού μπορούν να πλυθούν και σε πλυντήριο πιάτων. Σε αυτήν την περίπτωση αφαιρέστε και το εσωτερικό κομμάτι του μεταλλικού σωλήνα. Αφού πλυθεί, εισάγετε το εσωτερικό κομμάτι (**X**) στον σωλήνα ατμού ως το τέλος και στη συνέχεια εισάγετε τον εξωτερικό σωλήνα (**Z**).

Προσοχή:

- Η επαφή με τον ατμό και το ακροφύσιο ατμού μπορεί να προκαλέσει σοβαρά εγκαύματα.
- Εάν παραχθεί ατμός μετά από περίπου 5 λεπτά, η μηχανή έρχεται αυτόματα στη λειτουργία απόσταξης καφέ ένα λεπτό πριν από αυτό το στάδιο ο διακόπτης  αναβοσβήνει. Σε περίπτωση που θέλετε να δημιουργήσετε ξανά ατμό, πιέστε τον διακόπτη.
- Όσο η μηχανή ζεσταίνεται και για όσο παραμένει στην λειτουργία ατμού, μπορεί να διαφεύγουν από τον υποδοχέα της κάψουλας μικρές ποσότητες ατμού. Επομένως αποφύγετε την επαφή με το σημείο απόσταξης για να μην προκληθούν τυχόν εγκαύματα.

ΠΡΟΕΤΟΙΜΑΣΙΑ ΖΕΣΤΟΥ ΝΕΡΟΥ

Το ακροφύσιο ατμού της μηχανής, διαθέτει λειτουργία ροής ζεστού νερού για την προετοιμασία τσαγιού και ζεστών ροφημάτων.

Βεβαιωθείτε ότι ο διακόπτης του καφέ  είναι αναμμένος.

Ακολουθήστε τα παρακάτω:

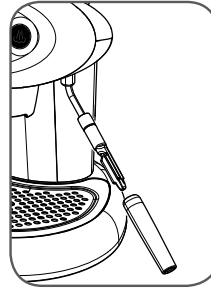

Καθαρίστε το ακροφύσιο ατμού από τα υπολείμματα γάλακτος.



Τοποθετήστε ένα μεταλλικό δοχείο κάτω από το ακροφύσιο ατμού.

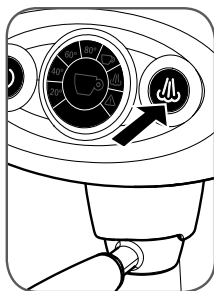

Πιέστε τον διακόπτη ατμού  για τουλάχιστον 3 δευτερόλεπτα.

Η μηχανή αρχίζει να βγάζει ζεστό νερό, ο διακόπτης ατμού  αναβοσβήνει γρήγορα.

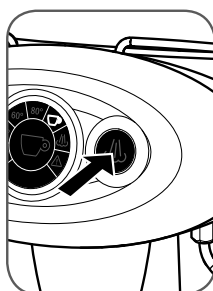

Πιέστε για 3 δευτερόλεπτα τον διακόπτη του ατμού .

Προγραμματισμένη ποσότητα ζεστού νερού εξάγεται στο τέλος η ροή παύει αυτόματα.

Πιέστε ξανά τον διακόπτη ατμού  αφού έχετε την ποσότητα νερού που επιθυμείτε.

ΠΡΟΕΤΟΙΜΑΣΙΑ ΤΟΥ ΚΑΦΕ ΜΕΤΑ ΑΠΟ ΤΗΝ ΡΟΗ ΑΤΜΟΥ

Σημαντικό: αποφύγετε την προετοιμασία ενός espresso αμέσως μετά τη χρήση του ατμού, διότι το νερό που παράγεται από το boiler είναι πολύ ζεστό και αλλοιώνει τη γεύση του καφέ.

Για αυτόν τον λόγο ο διακόπτης του καφέ  είναι απενεργοποιημένος όταν η θερμοκρασία του boiler είναι πολύ υψηλή.

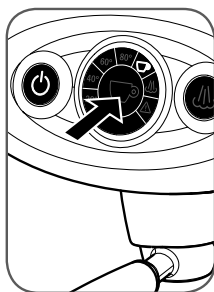

Για να επιστρέψετε στη λειτουργία του καφέ πιέστε τον διακόπτη ροής του καφέ και περιμένετε να ανάψει ο διακόπτης  κατά τη διάρκεια υποβάθμισης της θερμοκρασίας (περίπου 10 λεπτά) το εικονίδιο του φλιτζανιού στο στρογγυλό panel αναβοσβήνει.

Για να επαναφέρετε πιο γρήγορα τη μηχανή στη λειτουργία παρασκευής καφέ (περίπου 1 λεπτό) ακολουθήστε τα παρακάτω:



Τοποθετήστε ένα μεταλλικό δοχείο κάτω από το ακροφύσιο ατμού.

ΑΦΑΛΑΤΩΣΗ

ΔΙΑΔΙΚΑΣΙΑ 2 ΦΑΣΕΩΝ:

-ΔΙΟΧΕΤΕΥΣΗ ΕΙΔΙΚΟΥ ΚΑΘΑΡΙΣΤΙΚΟΥ &

-ΞΕΠΛΥΜΑ ΜΕ ΚΑΘΑΡΟ ΝΕΡΟ

Ο σχηματισμός αλάτων είναι ένα φυσικό επακόλουθο της χρήσης της μηχανής.

Η μηχανή διαθέτει ένα αυτόματο πρόγραμμα για τον τέλει καθαρισμό και αφαίρεση υπολειμμάτων από άλατα στο εσωτερικό της.

Σημείωση: χρησιμοποιήστε ειδικά προϊόντα αφαλάτωσης για μηχανές του καφέ. Ακολουθήστε τη διαδικασία που περιγράφεται παρακάτω, όχι τις οδηγίες που υπάρχουν στις συσκευασίες προϊόντων αφαλάτωσης.

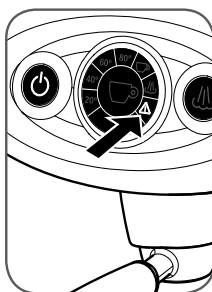

Α' ΦΑΣΗ



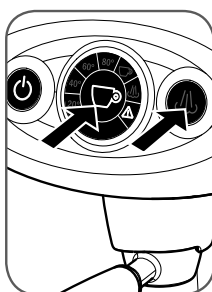

Αν το εικονίδιο  που υπάρχει στο στρογγυλό panel αναβοσβήνει (1 φορά κάθε δύο δευτερόλεπτα) ακολουθήστε τα παρακάτω.

Εκκίνηση της διαδικασίας:





Πιέστε συγχρόνως τον διακόπτη ροής του καφέ  και ατμού  τουλάχιστον για 5 δευτερόλεπτα.

Οι διακόπτες   και το εικονίδιο που υπάρχουν στο στρογγυλό panel  αναβοσβήνουν συγχρόνως και σηματοδοτούν την επιλογή αυτόματου κύκλου αφαλάτωσης.

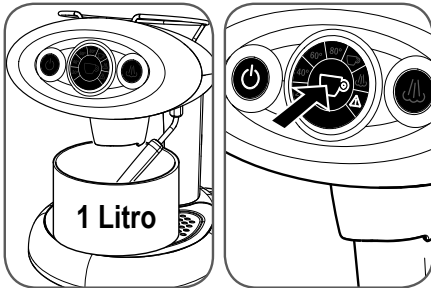

- Αφαιρέστε και γεμίστε το δοχείο με 1 λίτρο νερό (έως το σημείο MAX).
- Προσθέστε στο δοχείο που είναι γεμάτο νερό, το προϊόν αφαλάτωσης που διατίθεται μαζί με τη μηχανή και περιμένετε να διαλυθεί ή αναδεύσετε για να επιταχυνεται τη διαδικασία.
- Αφαιρέστε την κάψουλα και την κούπα της κάψουλας.





- Εισάγετε κάτω από το σημείο ροής καφέ ένα άδειο δοχείο με χωρητικότητα τουλάχιστον 1 λίτρου.
- Περιστρέψτε το ακροφύσιο ατμού προς το δοχείο. Θα τρέξει νερό από το σημείο ροής του καφέ και από τον σωλήνα ατμού.
- Πιέστε τον διακόπτη .

Σε αυτήν τη φάση ο διακόπτης  και το εικονίδιο που υπάρχουν στο στρογγυλό panel  αναβοσβήνουν συγχρόνως και σηματοδοτούν την εκκίνηση του αυτόματου κύκλου αφαλάτωσης που διαρκεί περίπου 30 λεπτά.

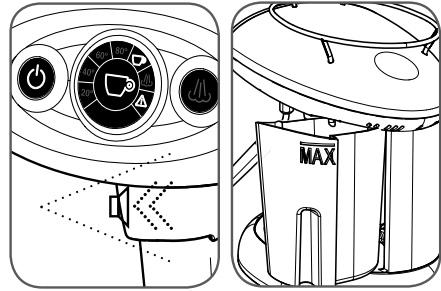
Κατά τη διάρκεια της διαδικασίας διενεργούνται μικρές παύσεις ροής νερού. Περιμένετε μέχρι να ολοκληρωθεί χωρίς να επέμβετε.



- Στο τέλος του κύκλου η μηχανή εκπέμπει ένα ηχητικό σήμα. Ο διακόπτης  και το εικονίδιο που υπάρχει στο στρογγυλό panel  αρχίζουν να αναβοσβήνουν μαζί με άλλα ήδη υπάρχοντα σήματα.

Β' ΦΑΣΗ



Σε αυτό το σημείο είναι απαραίτητο να καθαρίσετε τα εσωτερικά κυκλώματα της μηχανής για να αφαιρέσετε τυχόν υπολείμματα από τον προϊόν αφαλάτωσης.

Η μηχανή, επομένως, πρέπει να κάνει έναν κύκλο ξεπλύματος ακολουθώντας τα παρακάτω:

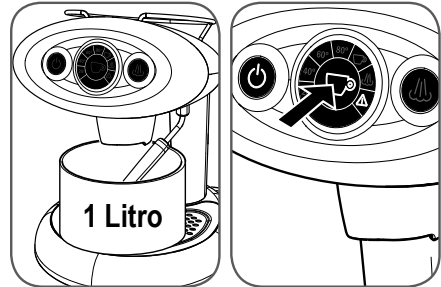
- Αφαιρέστε και καθαρίστε προσεχτικά το δοχείο ` γεμίστε το με 1 λίτρο καθαρό νερό (έως το σημείο MAX).



- Τοποθετήστε κάτω από το σημείο ροής ένα άδειο δοχείο με χωρητικότητα τουλάχιστον 1 λίτρου.
- Περιστρέψτε το ακροφύσιο ατμού προς το δοχείο. Θα τρέξει νερό από το σημείο ροής του καφέ και από το ακροφύσιο ατμού.
- Πιέστε τον διακόπτη .

Σε αυτήν τη φάση ο διακόπτης  και το εικονίδιο που υπάρχουν στο στρογγυλό panel  αναβοσβήνουν συγχρόνως και σηματοδοτούν την έναρξη του κύκλου ξεπλύματος των εσωτερικών κυκλωμάτων της μηχανής. Η ροή νερού πραγματοποιείται με παύσεις.

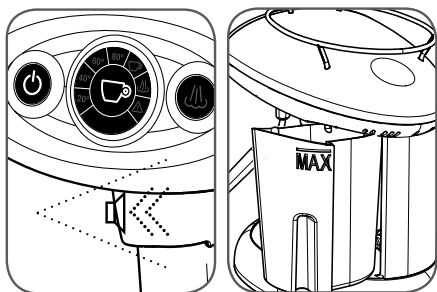

- Στο τέλος του κύκλου ξεπλύματος όλες οι φωτεινές ενδείξεις σβήνουν και εκπέμπεται ένα ηχητικό σήμα.
- Απομακρύνετε το δοχείο συλλογής νερού και καθαρίστε το προσεχτικά.
- Γεμίστε ξανά το δοχείο νερού της μηχανής και εφαρμόστε το.
- Τώρα η μηχανή είναι έτοιμη για χρήση.

ΠΡΟΣΟΧΗ:

- Εάν κατά τη διάρκεια της διαδικασίας αφαλάτωσης γίνει διακοπή ρεύματος θα χρειαστεί να επαναλάβετε τον κύκλο από την αρχή.
- Εάν δεν ακολουθηθεί η προβλεπόμενη διαδικασία αφαλάτωσης, τα άλατα μπορεί να προκαλέσουν σφάλματα λειτουργίας τα οποία δεν καλύπτονται από την εγγύηση.
- Μην χρησιμοποιείτε ζύδι, αλκαλικό διάλυμα, αλάτι ή φορμικό οξύ διότι προκαλούν ζημιές στη μηχανή.

Φροντίστε να προμηθεύσετε τακτικά τη σκόνη καθαρισμού αλάτων από την εταιρεία μας ή από το www.illyshop.gr.

Το προϊόν κατά των αλάτων πρέπει να διατίθεται σύμφωνα με τους ισχύοντες νόμους.

ΚΑΘΑΡΙΟΤΗΤΑ ΚΑΙ ΣΥΝΤΗΡΗΣΗ

Η μηχανή και τα εξαρτήματά της πρέπει να καθαρίζονται τουλάχιστον μία φορά την εβδομάδα.

Διατηρείτε το νερό στο δοχείο φρέσκο, καθαρίζετε καθημερινά το δοχείο και γεμίζετε το με φρέσκο πόσιμο νερό.

Μην χρησιμοποιείτε οινόπνευμα, διαλυτικό, σύρμα και/ή επιθετικά χημικά προϊόντα.

Προσοχή: μην στεγνώνετε τη μηχανή ή/και τα εξαρτήματά της σε φούρνο μικροκυμάτων ή/και σε συμβατικό φούρνο.

Για τον καθαρισμό της μηχανής ακολουθήστε τα παρακάτω:

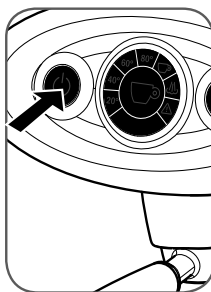

Απενεργοποιήστε τη μηχανή και αποσυνδέστε το βύσμα από την ηλεκτρική πρίζα.

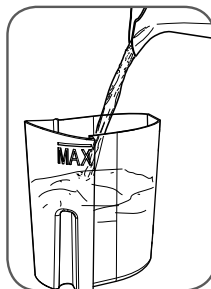

Αφαιρέστε το δοχείο και το κάλυμμα και καθαρίστε τα με τρεχούμενο νερό.

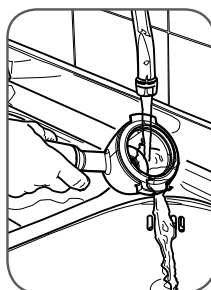

Αδειάστε την κούπα της κάψουλας και πλύνετε τη με νερό.

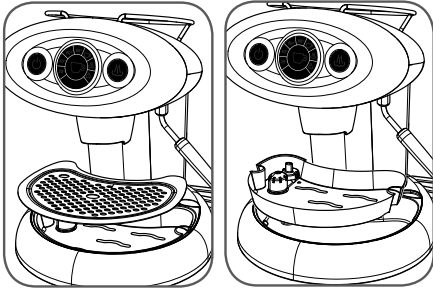

- Αφαιρέστε τη σάχαρα και πλύνετε τη με χλιαρό νερό.
- Αφαιρέστε το δοχείο συλλογής υγρών υπολειμμάτων απόσταξης και πλύνετε το με χλιαρό νερό.

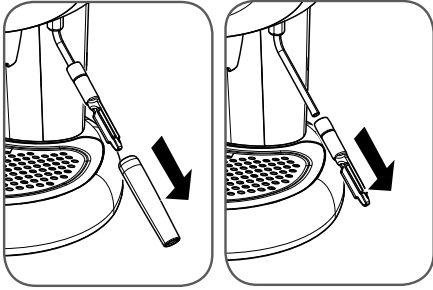

- Αφαιρέστε το εξωτερικό περίβλημα του ακροφύσιου ατμού.
- Αφαιρέστε το εσωτερικό μέρος του ακροφύσιου ατμού από τον μεταλλικό σωλήνα.
- Αφού ξεχωρίσετε τα δύο εξαρτήματα, πλύνετε τα χωριστά με χλιαρό νερό.

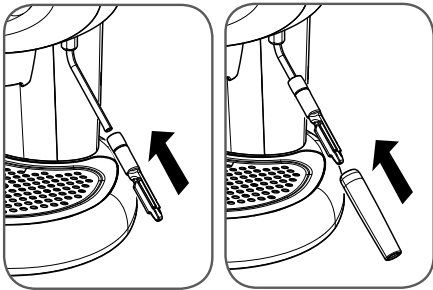

- Αφού πλύνετε τα εξαρτήματα εφαρμόστε το εσωτερικό μέρος στον μεταλλικό σωλήνα και στη συνέχεια τοποθετήστε το εξωτερικό περίβλημα.

Σημείωση: όταν επανατοποθετείτε το εσωτερικό και το εξωτερικό μέρος του ακροφύσιου ατμού, εισάγετε μέχρι το τέλος.

ΣΥΣΤΑΣΕΙΣ

Για να απολαμβάνετε έναν espresso υψηλής ποιότητας θυμηθείτε:

- Να αλλάζετε το νερό στο δοχείο και να αδειάζετε το δοχείο συλλογής υγρών υπολειμμάτων απόσταξης τουλάχιστον μία φορά την εβδομάδα.
- Να χρησιμοποιείτε νερό με χαμηλή περιεκτικότητα σε άλατα για να μειωθούν τα υπολείμματα στο εσωτερικό της μηχανής.
- Να χρησιμοποιείτε ζεστά φλιτζάνια.

Η συσκευή προορίζεται για οικιακή χρήση καθώς και για παρόμοιες εφαρμογές όπως:

- Κουζίνες για προσωπικό καταστημάτων, γραφεία και χώρους εργασίας.
- Εγκαταστάσεις αγροτουρισμού
- Πελάτες ξενοδοχείων, μοτέλ και άλλων καταλυμάτων.
- Εγκαταστάσεις τύπου διαμονής με πρωινό (bed & breakfast).

ΠΡΟΒΛΗΜΑ

ΛΥΣΗ

Πιέζετε τον διακόπτη  αλλά δεν ανάβει.

Βεβαιωθείτε ότι έχετε συνδέσει την πρίζα ` ελέγξτε την κατάσταση των οικιακών διακοπών ασφαλείας.

Η μηχανή δεν παρασκευάζει καφέ.

Ακολουθήστε τις παρακάτω διαδικασίες:

- Γεμίστε το δοχείο νερού ` βεβαιωθείτε ότι έχει τοποθετηθεί σωστά.
- Αφαιρέστε την κούπα της κάψουλας από το σημείο ροής του καφέ.
- Περιμένετε να ανάψει ο διακόπτης  (Η μηχανή είναι έτοιμη για την παρασκευή καφέ)
- Τοποθετήστε ένα δοχείο κάτω από το σημείο ροής του καφέ και πιέστε τον διακόπτη ροής του καφέ.
- Αφήστε να τρέξει νερό για μερικά δευτερόλεπτα.
- Διακόψτε τη ροή.
- Εισάγετε μία νέα κάψουλα στην κούπα της κάψουλας και τοποθετήστε τη στο σημείο ροής ` συνεχίστε με τη ροή του καφέ.

Πιέζω τον διακόπτη  και η μηχανή δεν παρασκευάζει ατμό. Υπάρχει έξοδος ατμού, αλλά δεν παρασκευάζεται αφρόγαλα

Περίπτωση α) Εάν το εικονίδιο του ατμού έχει ανάψει στο στρογγυλό panel, περιμένετε μέχρι να ανάψει ο διακόπτης του ατμού.

Περίπτωση β) Εάν δεν ανάβει το εικονίδιο του ατμού στο στρογγυλό panel, πιέστε τον διακόπτη του ατμού και περιμένετε μέχρι να ανάψει ο διακόπτης του ατμού (ζέσταμα).



Περίπτωση γ) Πιθανόν να έχει φράξει το σημείο ροής: σβήστε τη μηχανή ` περιμένετε να κρυώσει (τουλάχιστον για μία ώρα) ` αφαιρέστε τυχόν υπολείμματα από τις οπές του σημείου ροής.

Διαρροή νερού από το σημείο ροής:

Εισάγετε μία νέα κάψουλα στην κούπα της κάψουλας ` τοποθετήστε τη λαβή και περιστρέψτε την ώσπου να κλειδώσει και συνεχίστε με τη ροή του καφέ.

Γρήγορα ηχητικά σήματα και τριγωνικό εικονίδιο που αναβοσβήνει.

Ακολουθήστε τις παρακάτω διαδικασίες:

- Σβήστε τη μηχανή.
- Γεμίστε το δοχείο νερού.
- Τοποθετήστε ένα δοχείο κάτω από το ακροφύσιο ατμού και πιέστε τον διακόπτη .
- Ανάψτε τη μηχανή και περιμένετε περίπου 10 δευτερόλεπτα ώσπου να ανάψει ο διακόπτης .

Τριγωνικό εικονίδιο που αναβοσβήνει γρήγορα.

Πραγματοποιήστε έναν κύκλο αφαλάτωσης.

Διαρροή νερού από το εσωτερικό της μηχανής.

Σβήστε τη μηχανή και αποσυνδέστε από την ηλεκτρική πρίζα.

Διαρροή νερού από το δοχείο, αφού το έχετε γεμίσει.

Αδειάστε το δοχείο, πιέστε τη διάφανη πλαστική επένδυση της υποδοχής της βαλβίδας στο εσωτερικό του δοχείου.

Διαρροή σταγόνων καφέ από την κάψουλα στις πρώτες στιγμές παροχής.

Είναι φυσιολογική η τυχόν παρουσία σταγόνων κατά την έναρξη της ροής.

Σημείωση: Εάν το πρόβλημα παραμένει, επικοινωνήστε με ένα εξουσιοδοτημένο κέντρο τεχνικής υποστήριξης.

ΟΡΟΙ ΕΓΓΥΗΣΗΣ

Η εγγύηση δεν καλύπτει βλάβες που προκαλούνται από:

- τη μη εφαρμογή διαδικασίας αφαλάτωσης.
- τη λειτουργία με τάση ηλεκτρισμού διαφορετική από αυτήν που αναγράφεται στην ετικέτα τεχνικών χαρακτηριστικών (βλέπε κεφάλαιο «ΜΕΡΗ ΤΗΣ ΜΗΧΑΝΗΣ»).
- τη λανθασμένη χρήση αντίθετα με τις οδηγίες.
- τις λανθασμένες μετατροπές στο εσωτερικό.

Η εγγύηση δεν καλύπτει το κόστος επισκευής σε μηχανές που έχουν επισκευαστεί σε μη εξουσιοδοτημένα κέντρα υποστήριξης.

Τα εν λόγω κόσθη επιβαρύνουν τον πελάτη.

Σας συνιστούμε να:

- μην τοποθετείτε το δοχείο συλλογής υγρών υπολειμμάτων απόσταξης σε πλυντήριο πιάτων.
- διατηρείτε το εσωτερικό μέρος εφαρμογής του δοχείου νερού στεγνό.

Αν δεν δοθεί προσοχή στα εν λόγω σημεία υπάρχει περίπτωση να προκληθούν βλάβες οι οποίες δεν καλύπτονται από την εγγύηση.

ΠΡΟΣΟΧΗ:

Σας συνιστούμε να φυλάξετε την αρχική συσκευασία (τουλάχιστον για όσο χρόνο διαρκεί η εγγύηση) για τυχόν αποστολή της μηχανής στα εξειδικευμένα κέντρα τεχνικής υποστήριξης.

Τυχόν βλάβες που οφείλονται σε μεταφορά χωρίς την κατάλληλη συσκευασία δεν καλύπτονται από την εγγύηση.



Απόρριψη χρησιμοποιημένων ηλεκτρικών και ηλεκτρονικών συσκευών από ιδιώτες στην Ευρωπαϊκή Ένωση.

Το σύμβολο RAEE που χρησιμοποιείται στο παρόν προϊόν υποδεικνύει ότι αυτό το προϊόν δεν πρέπει να απορριπτεται μαζί με άλλα οικιακά απορρίμματα, αλλά πρέπει να θεωρείται αντικείμενο «ξεχωριστής απόρριψης». Ο χρήστης πρέπει να έχει τη δυνατότητα να παραπέμψει αφιλοκερδώς στον κατασκευαστή τη χρησιμοποιημένη συσκευή όταν θελήσει να αποκτήσει μία καινούρια.

Για περισσότερες πληροφορίες των σημείων συλλογής απορριμμάτων συσκευών, σας συμβουλευόμαστε να επικοινωνήσετε με τον δήμο σας, τις τοπικές αρχές απορριμμάτων ή το κατάστημα από το οποίο αγοράσατε το προϊόν. Είναι ευθύνη του χρήστη να ακολουθήσει τους κανόνες απόρριψης σύμφωνα με τους ισχύοντες κανονισμούς και σε περίπτωση μη συμμόρφωσής του με αυτούς μπορεί να τιμωρηθεί.

Η σωστή απόρριψη αυτού του προϊόντος συμβάλλει στην προστασία του περιβάλλοντος, των φυσικών πόρων και της ανθρώπινης υγείας.



ΚΑΦΕΑ ΕΜΠΟΡΙΚΗ ΤΕΧΝΙΚΗ Α.Ε.

ΑΤΤΙΚΗ: ΝΑΞΟΥ 12 – ΠΑΙΑΝΙΑ

www.kafea.gr, www.illy.com

ΤΗΛ: 210 – 6683300

ΦΑΞ: 210 – 6683329

e-mail: info@kafea.gr

ΤΗΛ SERVICE: 210- 6683382

DICHIARAZIONE DI CONFORMITÀ CE-11 – DECLARATION OF CE-11 CONFORMITY
DÉCLARATION DE CONFORMITÉ CE-11 – CE-11 KONFORMITÄTSERKLÄRUNG
DECLARAÇÃO DE CONFORMIDADE CE-11 – EG-11 CONFORMITEITSVERKLARING
EU-11-OVERENSTEMMELESERKLÆRING - ΔΗΛΩΣΗ ΣΥΜΜΟΡΦΩΣΗΣ CE - 11

illycaffè S.p.A. - Via Flavia 110 - 34147 Trieste - Italy

Dichiara sotto la propria responsabilità che la macchina in seguito denominata, in base alla sua progettazione, costruzione e per l'utilizzo, è conforme alle disposizioni delle direttive CE in materia di sicurezza e salute.

Declares under its sole responsibility that the following appliance conforms to the CE directive health and safety provisions as regards design, construction and use thereof.

Déclare sous sa propre responsabilité que la machine ci-après spécifiée, sur la base de sa conception, construction et pour l'utilisation prévue est conforme aux dispositions des directives CE en matière de sécurité et de santé.

Erklärt unter eigener Verantwortung, dass die folgend genannte Maschine, in Hinsicht auf die Planung, den Bau und die Verwendung, mit den CE Vorschriften für Sicherheit und Gesundheit übereinstimmt.

Declara bajo su propia responsabilidad que la máquina que se indica más abajo, teniendo en cuenta cómo se ha proyectado, cómo se ha construido

y para qué se usará, respeta las disposiciones de las directivas CE en materia de seguridad y salud.

Declara, sob a própria responsabilidade, que a máquina indicada a seguir, em base ao próprio projecto, fabricação e utilização, está em conformidade com as disposições das directivas da CE sobre a segurança e a saúde.

Verklaart onder eigen verantwoordelijkheid dat het volgende toestel, voor wat het ontwerp, de bouw en het gebruik betreft, conform de EG richtlijnen is voor veiligheid en gezondheid.

Erklærer på eget ansvar, at den nedenfor specificerede maskine opfylder sikkerheds- og sundhedskravene i EU-direktiverne med hensyn til projektering, konstruktion og brug.

Δηλώνεται με ατομική ευθύνη ότι η παρακάτω μηχανή, με βάση τον σχεδιασμό της, την κατασκευή της και τη χρήση της συμμορφώνεται με τους κανόνες CE, όσον αφορά σε θέματα ασφαλείας και υγείας.

Tipo di macchina - Machine type - Type de machine - Maschinenart - Tipo de máquina - Tipo de máquina - Type toestel - Maskintype - Είδος μηχανής

FrancisFrancis for illy X7.1 household "Iperespresso"

Directive spécifique - Specific directives - Directives spécifiques - Besondere Vorschriften - Directivas específicas - Directivas específicas

Specifike richtlijnen - Specifikke direktiver - Συγκεκριμένες οδηγίες

EMC 2004/108/CE - LVD 2006/95/CE

Dir. 2009/125/CE (ex Dir. 2005/32/CE)

Dir. 2002/95/CE (RoHS), Dir. 2002/96/CE (RAEE-WEEE), Reg. 1935/2004/CE

Norme applicate - Applicable standards - Normes appliquées - Angewandte Vorschriften - Normas aplicadas - Normas aplicadas

Toegepaste normen - Anvendte standarder - Κανόνες προς εφαρμογή

EN 55014-1: 2006 + A1: 2009

EN 55014-2: 1997 + A1: 2001 + A2: 2008

EN 61000-3-2: 2006

EN 61000-3-3: 2008

EN 60335-1: 2002 + A11: 2004 + A1: 2004 + A12: 2006 + A13: 2008 + A2: 2006

EN 60335-2-15: 2002 + A1: 2005 + A2: 2008

EN 62233: 2008

Trieste 15/02/2011

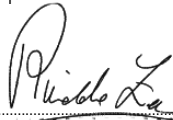

Direzione Técnica - Technical Management -

Direction Technique - Technische Leitung - Dirección Técnica

Direção Técnica - Technische directie - Teknisk afdeling - Τεχνικές οδηγίες

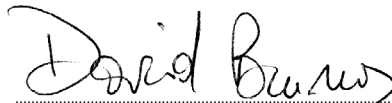

Garanzia Qualità - Quality Assurance - Garantie Qualité

Qualitätssicherung - Manager Garantía Calidad

Garantia de Qualidade - Kwaliteitsgarantie - Kvalitetsgaranti - Εγγύηση Ποιότητας

La presente dichiarazione perde la sua validità se l'apparecchio viene modificato senza la nostra espressa autorizzazione.

This declaration shall cease to be valid if the appliance is modified without our explicit authorisation.

La présente déclaration perd sa validité si l'appareil est modifié sans notre autorisation expresse.

Die folgende Erklärung ist nicht gültig, wenn die Maschine ohne ausdrückliche Genehmigung von illycaffè verändert wird.

La presente declaración no tendrá validez si se modifica el aparato sin que

nosotros lo hayamos autorizado expresamente.

A presente declaração perde a sua validade se o aparelho for modificado sem uma nossa autorização expressa.

Deze verklaring is niet meer geldig wanneer er wijzigingen worden uitgevoerd op de machine die niet geautoriseerd werden door.

Denne erklæring bortfalder, hvis maskinen ændres uden forudgående udtrykkelig tilladelse fra producenten.

Η παρούσα δήλωση θεωρείται άκυρη εάν η συσκευή τροποποιηθεί χωρίς τη δική μας άδεια.

100051101_04