

# ELECTRONIC CLOCK RADIO

Sonoclock 690



FOR A GOOD REASON

**GRUNDIG**

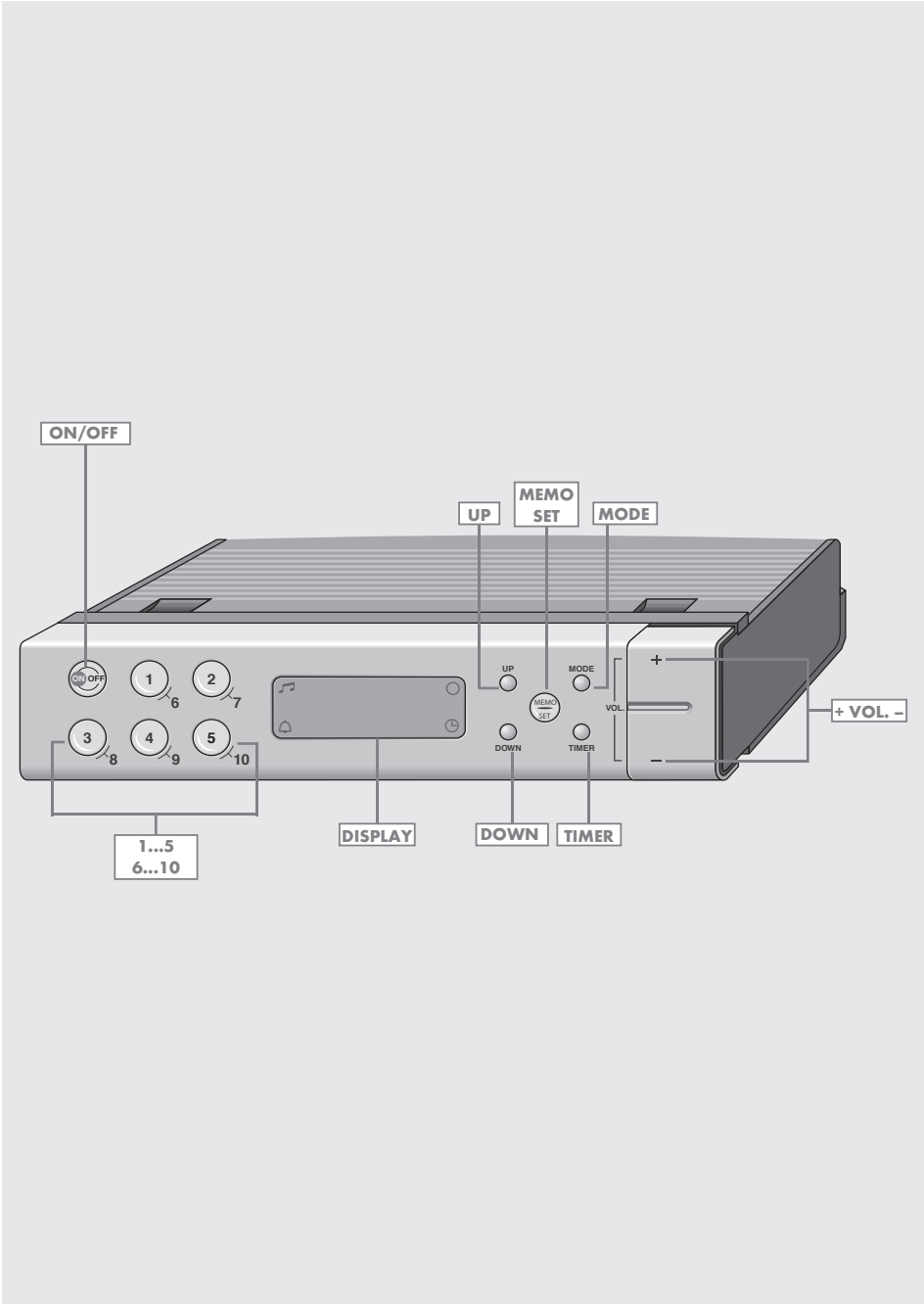

---

<b>DEUTSCH</b>	<b>05 - 09</b>
----------------	----------------

<b>ENGLISH</b>	<b>10 - 14</b>
----------------	----------------

<b>FRANÇAIS</b>	<b>15 - 20</b>
-----------------	----------------

<b>ITALIANO</b>	<b>21 - 25</b>
-----------------	----------------

<b>РУССКИЙ</b>	<b>26 - 32</b>
----------------	----------------

<b>ESPAÑOL</b>	<b>33 - 38</b>
----------------	----------------

<b>NEDERLANDS</b>	<b>39 - 44</b>
-------------------	----------------

<b>NORSK</b>	<b>45 - 49</b>
--------------	----------------

<b>DANSK</b>	<b>50 - 54</b>
--------------	----------------

<b>SVENSKA</b>	<b>55 - 59</b>
----------------	----------------

<b>SUOMI</b>	<b>60 - 64</b>
--------------	----------------

<b>TÜRKÇE</b>	<b>65 - 71</b>
---------------	----------------

- Questo apparecchio è stato ideato per la riproduzione di segnali audio. Qualsiasi altro impiego è esplicitamente escluso.
- Quando si installa l'apparecchio fare in modo che esso sia sufficientemente ventilato. Lasciare sul retro uno spazio libero di almeno 10 cm e non coprire con degli oggetti le fessure di ventilazione. Non coprire l'apparecchio con giornali, panni, tende ecc.
- Utilizzare l'apparecchio solo con un clima temperato.
- Proteggere l'apparecchio dall'umidità (gocce e spruzzi d'acqua). Non collocare contenitori pieni di liquidi (vasi o simili) sull'apparecchio. I contenitori potrebbero rovesciarsi e il liquido che ne fuoriesce potrebbe pregiudicare la sicurezza dell'impianto elettrico. Non collocare sull'apparecchio delle sorgenti di fuoco libere, come p.e. delle candele.
- Per l'installazione dell'apparecchio va tenuto presente che le superfici dei mobili sono ricoperte da strati di vernici e materiali plastici di vario genere che contengono per lo più additivi chimici. Questi additivi possono intaccare il materiale dei piedini dell'apparecchio lasciando tracce indelebili sulla superficie del mobile.
- Non utilizzare detergenti: questi possono danneggiare la superficie dell'apparecchio. Pulire l'apparecchio con un panno di pelle pulito e umido.
- Non aprire l'apparecchio. Per i danni causati da interventi impropri decade il diritto alle prestazioni di garanzia.
- La targhetta dell'apparecchio si trova alla base dello stesso.
- Se si verificano dei difetti di funzionamento, per esempio a causa di una breve sovratensione nella rete oppure a causa di cariche elettrostatiche, ripristinare l'apparecchio. In questo caso estrarre la spina d'alimentazione e reinserirla dopo alcuni secondi.

## Dati tecnici



Questo apparecchio è schermato in conformità alle direttive dell'UE in vigore.

Questo prodotto è conforme alle Direttive europee 2004/108/CE, 2006/95/CE, 2009/125 CE e 2011/65/EU.

## Alimentazione di tensione:

230 Volt, 50/60 Hz

## Potenza di uscita:

DIN 45324, 10% THD 800 mW

## Gamma di frequenza:

FM 87,5 ... 108,0 MHz

## Dimensioni e peso

(L x A x P) 276 x 60 x 150 mm

Peso 1,1 kg

Con riserva di modifiche tecniche e ottiche!

## Nota ambientale







Questo prodotto è stato realizzato con parti e materiali di alta qualità che possono essere riutilizzati e sono adatti ad essere riciclati.

Pertanto, non smaltire il prodotto con normali rifiuti domestici alla fine della vita di servizio. Portarlo ad un punto di raccolta per il riciclaggio di apparecchiature elettriche ed elettroniche. Ciò è indicato dal simbolo sul prodotto, nel manuale operativo e sulla confezione.

Consultare le autorità locali per conoscere il punto di raccolta più vicino.

Aiutare a proteggere l'ambiente riciclando prodotti usati.

Vedere la figura a pagina 3.

<b>ON/OFF</b>	Inserimento/disinserimento; disattiva la sveglia per questo giorno; disattiva il contaminuti.
<b>1...5</b> <b>6...10</b>	Posizioni di programma, premere una volta per le posizioni di programma 1 ... 5, premere due volte per le posizioni di programma 6 ... 10.
<b>Display</b>	Visualizza diverse informazioni, come ad es. la frequenza dell'emittente, il volume, l'ora, l'orario di sveglia, il contaminuti.
<b>Simboli luminosi</b>	
	Sveglia con programma radiofonico attivata.
	Sveglia con segnale acustico attivata.
	Apparecchio inserito.
	Contaminuti attivato.
<b>UP/DOWN</b>	Per la sintonizzazione manuale dei programmi radiofonici; per l'impostazione dell'ora, dell'orario di sveglia e del contaminuti.
<b>MEMO SET</b>	Apparecchio inserito: memorizza il programma radiofonico su una posizione di programma nel corso dell'installazione. Apparecchio disinserito: per impostare l'ora, con »UP« oppure »DOWN« mentre si tiene premuto »MEMO SET«.

**MODE**      Apparecchio inserito: commuta il display dall'indicazione della frequenza del programma radiofonico su quella dell'ora;  
apparecchio disinserito: per impostare l'orario di sveglia, con »UP« oppure »DOWN« mentre si tiene premuto »MODE«;  
per impostare il tipo di allarme.

**TIMER**      Per impostare il contaminuti, con »UP« oppure »DOWN« mentre si tiene premuto »TIMER«.

**+ VOL. -**      Per regolare il volume.

## Retro dell'apparecchio



Cavo di alimentazione.

Antenna cavo.

## Base dell'apparecchio

Vano pile per la pila ausiliaria.

## Collegamento del cavo d'alimentazione

### Nota

- Verificare se la tensione di rete riportata sulla targhetta (situata sul retro dell'apparecchio) coincide con la tensione di rete a disposizione.
- In caso contrario rivolgersi al proprio rivenditore specializzato.

- 1 Inserire la spina del cavo d'alimentazione nella presa (230 V~, 50/60 Hz).

### Attenzione

- L'apparecchio è collegato alla rete elettrica mediante il cavo d'alimentazione. Per staccare completamente l'apparecchio dalla rete elettrica, è necessario estrarre il cavo d'alimentazione.
- Con la spina di alimentazione staccare l'apparecchio dalla rete elettrica. Fare in modo perciò che la spina d'alimentazione sia facilmente accessibile durante il funzionamento e che non venga bloccata da altri oggetti.

## Inserimento della pila ausiliaria

Nel caso in cui venga a mancare la corrente, l'ora e gli orari di sveglia dell'apparecchio vengono memorizzati grazie alla pila ausiliaria.

Tuttavia il funzionamento radio e il funzionamento sveglia non sono possibili, il display non è illuminato.

- 1 Aprire il vano pile premendo sulla superficie marcata e spingendo il coperchio a lato.

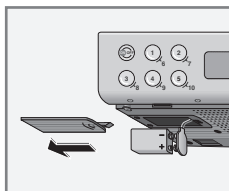

- 2 Introdurre una pila (blocco 9 V, tipo 6F22).
- 3 Chiudere il comparto batteria.

### Note

- Si consiglia di sostituire la pila ausiliaria dopo circa 1 anno.
- Non esporre le pile a fonti di calore eccessive, come ad es. a raggi solari diretti, radiatori, fuoco e simili.
- Estrarre la pila quando è scarica oppure quando si separa per lungo tempo l'apparecchio dalla rete elettrica.
- La ditta declina ogni responsabilità per danni derivanti dalla fuoriuscita di liquido dalle pile.

### Nota per la tutela ambientale

- Le pile - anche se prive di metalli pesanti - non devono essere gettate nei contenitori per i rifiuti domestici. Provvedere ad uno smaltimento ecologico delle pile scariche consegnandole ad es. presso i punti di raccolta pubblici. Informarsi inoltre sulle normative vigenti nel Paese d'impiego dell'apparecchio.

# INSTALLAZIONE E IMPOSTAZIONE

## Installazione dell'apparecchio

L'altoparlante dell'apparecchio si trova alla base dello stesso.

Per ottenere una riproduzione audio ottimale, occorre montare il supporto alla base dell'apparecchio.

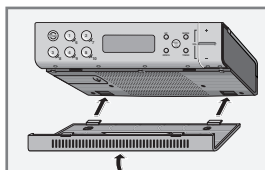

- 1 Inserire il supporto nelle scanalature alla base dell'apparecchio, fino allo scatto.

## Montaggio dell'apparecchio sotto un mobile da cucina

Le viti di fissaggio sono applicate sulla parete laterale dell'imballaggio dell'apparecchio.

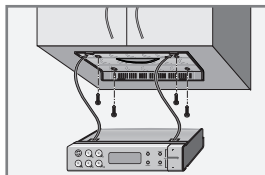

- 1 Segnare le posizioni per quattro viti di fissaggio.

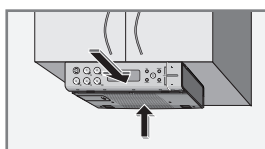

- 2 Avvitare il supporto dell'apparecchio con quattro viti.

- 3 Inserire l'apparecchio nel supporto.

### Nota:

- Per rimuovere l'apparecchio occorre premere la linguetta sul retro ed estrarre l'apparecchio in avanti.

## Impostazione dell'ora

- 1 Disinserire l'apparecchio con **»ON/OFF«**.
  - Sul display lampeggia **»12:00«**.

- 2 Premere e tenere premuto **»MEMO SET«**.

- 3 Impostare l'ora con **»UP«** oppure **»DOWN«**.

- Tenendo costantemente premuto **»UP«** oppure **»DOWN«** è possibile impostare l'ora molto più velocemente.

- 4 Rilasciare **»MEMO SET«**.

## Sintonizzazione dei programmi radiofonici

Per i programmi radiofonici sono disponibili 10 posizioni di programma.

- 1 Inserire l'apparecchio con **»ON/OFF«**.

- 2 Avviare la ricerca dell'emittente premendo più a lungo **»UP«** oppure **»DOWN«**.

- La ricerca si arresta quando è stato trovato un programma radiofonico con un segnale sufficientemente forte.

### Nota:

- È possibile sintonizzarsi sulla frequenza dell'emittente anche in modo graduale (50 kHz), premendo brevemente **»UP«** oppure **»DOWN«**. Sul display vengono indicati soltanto passi da 100 kHz.

- 3 Memorizzare un programma radiofonico premendo **»MEMO SET«** (sul display lampeggia **»P-«**), selezionando entro 10 secondi la posizione di programma desiderata con **»1 ... 10«** e confermando con **»MEMO SET«**.

- Premere una volta **»1 ... 10«** per le posizioni di programma 1 ... 5, premerlo due volte per le posizioni 6 ... 10.

- Indicazione: brevemente la posizione di programma e poi la frequenza.

- 4 Ripetere la sintonizzazione per ulteriori programmi radiofonici a partire dal punto 2.

### Nota

- Se la posizione di programma non è stata selezionata entro i 10 secondi a disposizione, l'apparecchio interrompe l'impostazione. Iniziare di nuovo a partire dal punto 3.

# FUNZIONAMENTO RADIO

## Ricezione radio

Quando l'apparecchio è disinserito il display indica l'ora attuale.

- 1 Inserire l'apparecchio con **»ON/OFF«**.

- Sul display appare la posizione di programma e poco dopo la frequenza dell'emittente.

- Viene selezionata automaticamente l'ultima posizione di programma selezionata.

- 2 Selezionare la posizione di programma desiderata con **»1 ... 10«**.

- Premere una volta **»1 ... 10«** per le posizioni di programma 1 ... 5, premerlo due volte per le posizioni 6 ... 10.

- 3 Disinserire l'apparecchio con **»ON/OFF«**.

- Sul display appare l'ora attuale.

## Regolazione del volume

- 1 Regolare il volume con **»+ VOL.«** oppure **»VOL.-«**.

## Commutazione del display

Il display dell'apparecchio fornisce informazioni sull'ora attuale o sulla frequenza dell'emittente.

- 1 Richiamare l'informazione desiderata con **»MODE«**.

# FUNZIONAMENTO SVEGLIA

## Impostazione dell'orario di sveglia e del tipo di allarme

È possibile immettere un orario di sveglia e selezionare due diversi tipi di allarme.

### Impostazione dell'orario di sveglia

- 1 Disinserire l'apparecchio con **»ON/OFF«**.
  - Indicazione: ora attuale.
- 2 Immettere l'orario di sveglia premendo e mantenendo premuto **»MODE«**.
  - Indicazione: l'orario di sveglia e il tipo di allarme impostati (**»🔔«** oppure **»🔔«**).
- 3 Impostare l'orario di sveglia desiderato con **»UP«** oppure **»DOWN«**.
- 4 Rilasciare **»MODE«**.

### Sveglia con programma radiofonico

Questo apparecchio è dotato di un segnale acustico dinamico, grazie al quale il volume del programma radiofonico aumenta costantemente.

- 1 Inserire l'apparecchio con **»ON/OFF«**.
- 2 Selezionare la posizione di programma desiderata con **»1 ... 10«**.
- 3 Disinserire l'apparecchio con **»ON/OFF«**.
- 4 Selezionare il tipo di allarme, premendo ripetutamente **»MODE«**, fino all'illuminazione del simbolo **»🔔«** (= sveglia con programma radiofonico).
  - L'apparecchio si inserisce all'orario di sveglia e si disinserisce dopo 60 minuti.
  - Durante l'allarme sul display lampeggia **»🔔«**.

### Sveglia con segnale acustico

Questo apparecchio è dotato di un segnale acustico dinamico, ciò significa che il volume del segnale acustico aumenta costantemente.

- 1 Disinserire l'apparecchio con **»ON/OFF«**.
- 2 Selezionare il tipo di allarme, premendo ripetutamente **»MODE«**, fino all'illuminazione del simbolo **»🔔«** (= sveglia con segnale acustico).
  - L'apparecchio si inserisce all'orario di sveglia, il segnale acustico diventa costantemente più forte. Quest'ultimo viene disattivato al massimo dopo 60 minuti.
  - Durante l'allarme sul display lampeggia **»🔔«**.

### Verifica dell'orario di sveglia

È possibile verificare l'orario di sveglia senza interrompere la modalità di allarme.

- 1 Disinserire l'apparecchio con **»ON/OFF«**.
- 2 Premere **»MODE«**.
  - Indicazione: tipo di allarme e orario di sveglia.

### Disattivazione della sveglia per questo giorno

- 1 Disattivare la sveglia con **»ON/OFF«**.
  - Per questo giorno la funzione di sveglia è stata disattivata, l'apparecchio ripeterà la sveglia il giorno successivo alla stessa ora.

### Disattivazione della funzione di sveglia

- 1 Disinserire l'apparecchio con **»ON/OFF«**.
- 2 Premere ripetutamente **»MODE«** finché non si illumina più nessuno dei simboli **»🔔«** oppure **»🔔«**.
  - La funzione di sveglia è disattivata, tuttavia gli orari di sveglia rimangono memorizzati.

#### Nota

- La funzione di sveglia viene riattivata con **»MODE«**.

# FUNZIONAMENTO TIMER

## Contaminuti

È possibile programmare l'apparecchio in modo che esso Vi ricordi qualcosa attraverso un segnale acustico. Questa impostazione può essere effettuata sia sull'apparecchio inserito che sull'apparecchio disinserito.

- 1 Premere e mantenere premuto **»TIMER«**.
  - Indicazione: **»🕒«** (durata minima).
- 2 Immettere il tempo di richiamo alla memoria con **»UP«** oppure **»DOWN«** (a passi di 1 minuto, da 00 a 300 minuti).

- Il simbolo **»🕒«** lampeggia.
- Scaduto il tempo immesso, viene emesso un segnale acustico.

#### Nota

- Si può interrompere la funzione prematuramente premendo **»TIMER«** e mantenendolo premuto per 3 secondi.
- 3 Disattivare il segnale acustico con **»ON/OFF«**.

Grundig Intermedia GmbH  
Beuthener Strasse 41  
90471 Nürnberg

[www.grundig.com](http://www.grundig.com)  
72010 761 4500 13/08

AUS GUTEM GRUND

**GRUNDIG**