



IT

TERMOCONVETTORE ELETTRICO

soul



ISTRUZIONI PER L'USO

Leggere attentamente le istruzioni prima di far funzionare l'apparecchio oppure fare manutenzione. Osservare tutte le istruzioni di sicurezza; la mancata osservanza delle istruzioni può portare a incidenti e/o danni. Conservare queste istruzioni per futuro riferimento.

INFORMAZIONI GENERALI DI SICUREZZA

- Utilizzare questo termoconvettore solo come descritto in questo manuale. Qualsiasi altro uso non consigliato dal costruttore può causare incendi, scosse elettriche, o incidenti a persone.
- Assicurarsi che il tipo di alimentazione elettrica sia conforme alle richieste elettriche del termoconvettore (220-240V~50Hz).
- Questo prodotto non è un giocattolo. I bambini devono essere debitamente supervisionati al fine di assicurarsi che non giochino con l'apparecchio.
- Questo apparecchio non è destinato a persone (bambini inclusi) con ridotte capacità fisiche, sensoriali o mentali, oppure senza la necessaria esperienza e conoscenza, a meno che non abbiano ricevuto la necessaria supervisione o formazione per l'uso dell'apparecchio da una persona responsabile per la loro sicurezza.
- Non restringere le griglie di ingresso ed uscita aria.
- Il termoconvettore si riscalda molto durante l'uso con rischio di scottature. Evitare pertanto il contatto della pelle non protetta con la superficie calda.
- Tenere materiali infiammabili come mobili, cuscini, coperte, carte, vestiti, tende ed altro a una distanza di 1 m dal davanti, dai lati e dal retro.
- Disinserire l'alimentazione della rete in caso di non utilizzo o pulizia.
- Non usare il termoconvettore in ambienti polverosi o in presenza di vapori infiammabili (ad esempio in un'officina o in un garage).
- Non posizionare nulla sul prodotto; non appendere indumenti bagnati sul termoconvettore.
- Utilizzare il termoconvettore in un ambiente ben ventilato.
- Non permettere che le dita o oggetti estranei entrino nelle griglie di entrata o di uscita dell'aria poiché questo può causare una scossa elettrica o un incendio o danneggiare il termoconvettore.
- Per prevenire incendi non bloccare né manomettete le griglie in alcuna maniera mentre il termoconvettore è in funzionamento.
- **Non utilizzare l'apparecchio in presenza di fili o spine danneggiati.** Se il filo dell'alimentazione è danneggiato dovrà essere sostituito dal produttore, dal suo rivenditore o da una persona similmente qualificata onde evitare rischi.
- Non utilizzare il termoconvettore se è stato fatto cadere da una certa altezza o se è stato danneggiato in qualche modo. Contattare un centro assistenza per far controllare il termoconvettore o effettuare riparazioni elettriche o meccaniche.
- La più comune causa di surriscaldamento è l'accumulo di polvere nell'apparecchio. Rimuovete gli accumuli di polvere estraendo la spina e pulendo le griglie con l'aiuto di un aspirapolvere.
- Non utilizzare prodotti abrasivi per pulire l'apparecchio. Pulirlo con l'aiuto di uno straccio umido (non bagnato) risciacquato con acqua saponata. Rimuovere la spina dalla presa prima di fare manutenzione.
- Per disconnettere il termoconvettore, mettere l'interruttore in posizione OFF e rimuovere la spina dalla presa. Tirare solo la spina. Non tirare il cavo quando si spegne il termoconvettore .
- Non collocare nulla sul cavo e non piegare il cavo.
- E' sconsigliato l'uso di prolunghe, perché la prolunga potrebbe surriscaldarsi e provocare un rischio di incendio. Non utilizzare mai una singola prolunga per far funzionare più di un apparecchio.
- Non immergere il filo, la spina o qualsiasi altro elemento dell'apparecchio in acqua o in altri liquidi.
- Non toccare la spina con le mani bagnate.
- Non posizionare il termoconvettore sopra o in prossimità di un'altra fonte di calore.

AVVERTENZA: NON COPRIRE IL TERMOCONVETTORE ONDE EVITARNE IL SURRISCALDAMENTO.

Il simbolo sottostante significa appunto questo



- Pericolo di incendio se, durante il funzionamento, il termoconvettore è coperto da oppure è a contatto con materiale **infiammabile** comprese tende, drappaggi, coperte ecc. **TENERE IL TERMOCONVETTORE LONTANO DA TALI MATERIALI.**
- Non collegare il termoconvettore all'alimentazione prima che sia stato correttamente assemblato o posizionato.
- Non fare andare il cavo sotto a tappeti. Non coprire il cavo con coperte, tappeti o simili. Porre il cavo lontano da aree trafficate o dove non può essere accidentalmente estratto.
- Non posizionare il termoconvettore sotto una presa.
- Non utilizzare all'aperto.
- **AVVERTENZA: Non utilizzare il termoconvettore con un programmatore o qualsiasi altro dispositivo esterno che accenda il termoconvettore automaticamente, in quanto sussistono rischi di incendio se il termoconvettore è coperto o posizionato in modo scorretto.**
- Non utilizzare il termoconvettore nelle immediate vicinanze di vasche da bagno, docce, lavabi o piscine.
- Alla prima accensione il termoconvettore potrebbe emettere un odore leggero e innocuo. Tale odore è la normale conseguenza del primo riscaldamento degli elementi interni riscaldanti e non dovrebbe poi ripresentarsi in seguito.

ATTENZIONE:

**L'INTERRUTTORE ON/OFF NON E' L'UNICO MEZZO PER SCOLLEGARE L'ALIMENTAZIONE.
IN CASO DI NON UTILIZZO, SPOSTAMENTO O MANUTENZIONE DELL'APPARECCHIO, ESTRARRE
SEMPRE LA SPINA DALLA PRESA.**

- Un termoconvettore ha al suo interno parti che generano archi o scintille. Non deve essere utilizzato in aree che potrebbero essere pericolose come ad esempio aree a rischio di incendio, di esplosione, cariche di sostanze chimiche o atmosfere cariche di umidità.
- Non utilizzare l'apparecchio su superfici morbide, come un letto, dove le griglie possono venire coperte. Appoggiare sempre il termoconvettore su una superficie stabile, piana, quando è in funzionamento per evitare che il termoconvettore si capovolga. Mettere il cavo in modo tale che il termoconvettore o altri oggetti non appoggino su di esso.
- Estrarre sempre la spina quando l'apparecchio non è in uso.
- Al fine di evitare incidenti spegnere l'unità se incustodita.
- In caso di anomalie (un rumore anomalo o uno strano odore), spegnere subito l'apparecchio, non tentare di ripararlo e portarlo al centro di assistenza di zona.

DESCRIZIONE DELLE PARTI

VISTA FRONTALE / DIAGONALE



- A. Emissione / Aspirazione dell'aria**
- B. Piedini**
- C. Maniglie per il trasporto**

VISTA POSTERIORE



- D. Selettore di potenza e interruttore**
- E. Termostato ambiente**
- F. Fori di supporto posteriori per applicazione a muro**

COME INSTALLARE IL TERMOCONVETTORE

Il termoconvettore può essere utilizzato a pavimento, dopo il montaggio dei piedini, oppure può essere appeso alla parete, utilizzando gli appositi accessori, in dotazione.

A. Utilizzo a pavimento: come montare i piedini in dotazione.

Nell'imballo il termoconvettore è privo dei suoi piedini, che devono quindi essere montati prima della messa in funzione dell'apparecchio. Assemblare i piedini come descritto nella figura e poi rimettere il termoconvettore in posizione eretta. Collocare il termoconvettore in posizione verticale su una superficie piana e stabile. Utilizzare le maniglie laterali per spostarlo.

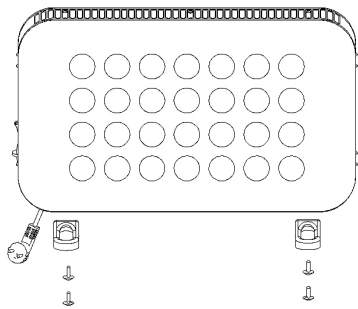

B. Installazione a muro: come applicare il termoconvettore alla parete

Nell'imballo il termoconvettore è fornito con gli accessori necessari per l'installazione a parete. Ecco le operazioni da eseguire per l'installazione a muro.

1. Rispettare le distanze minime del termoconvettore dalle pareti come indicato nella figura.

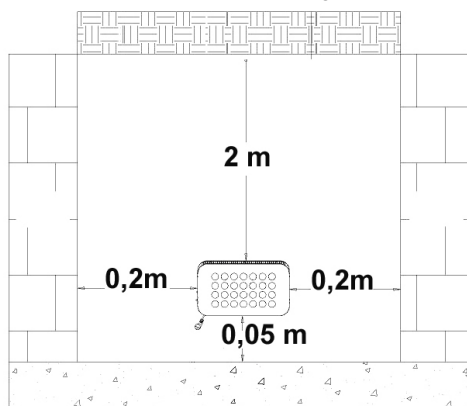

2. Segnare sul muro con una matita i punti un cui fare i fori per inserire i Fisher.

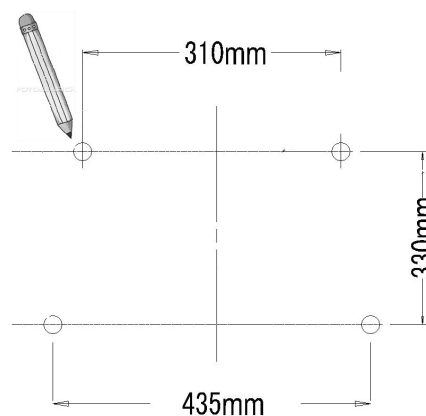

3. Effettuare i fori nel muro e inserire i 4 Fisher. Avvitare nei 2 Fisher superiori due delle 4 viti fornite a corredo, mantenendo la testa delle due viti 8 mm fuori dal Fisher.

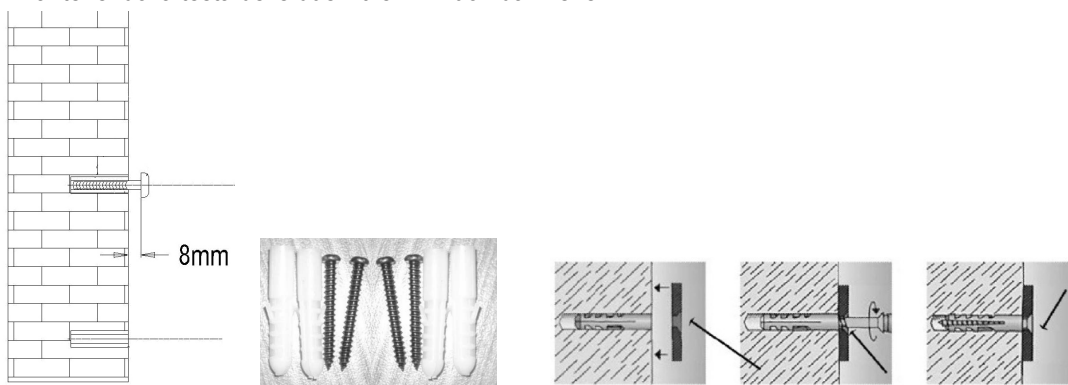

4. Fissare i due distanziali alla base del convettore come descritto nella figura.

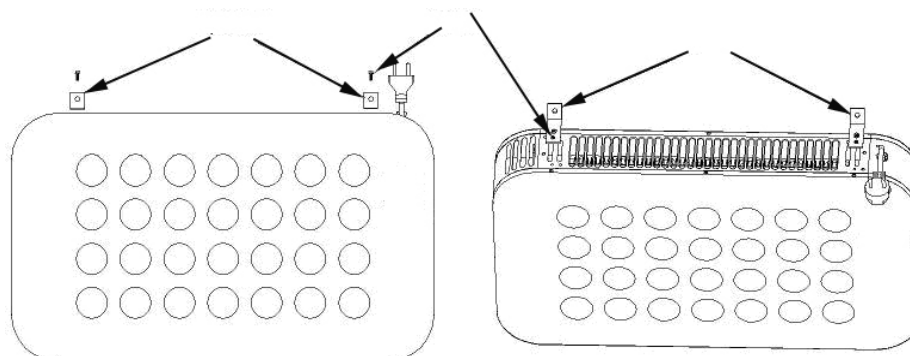

5. Inserire i ganci sulla testa delle viti, quindi stringere bene le viti.

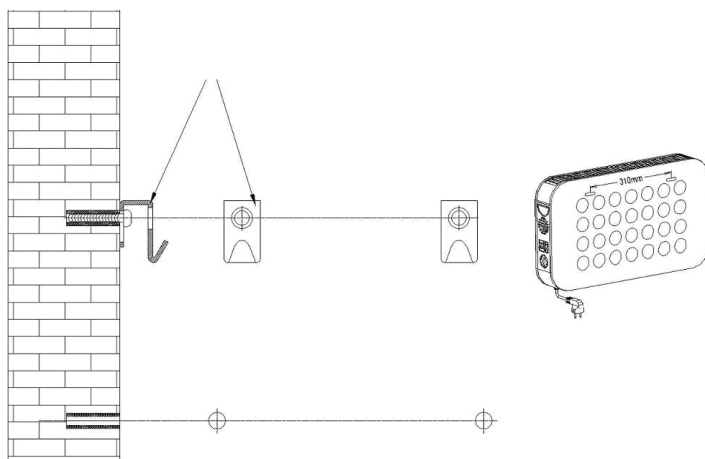

6. Inserire i fori di supporto posteriori per applicazione a muro del convettore nei ganci fissati al muro, quindi fissare i due distanziali alla base del convettore al muro.

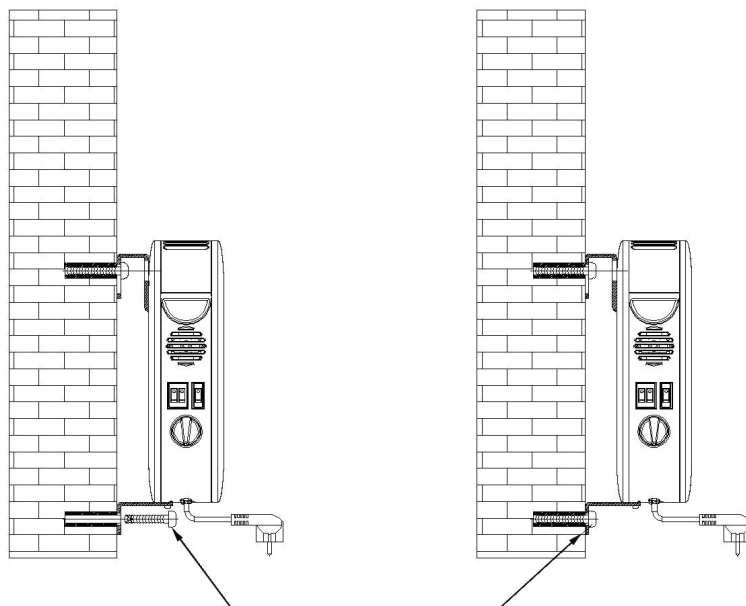

COME UTILIZZARE IL TERMOCONVETTORE

Collegare il cavo di alimentazione ad una presa di corrente appropriata (220-240V~50Hz).

Posizionare il termostato sul livello di temperatura desiderato, da un minimo (MIN*) ad un massimo (MAX): il convettore inizierà a funzionare solo con un livello di temperatura superiore al minimo (girare il termostato in senso orario da MIN verso MAX).

Scegliere quindi il livello di potenza desiderato tramite il selettore di potenza. Nell'immagine sottostante il convettore è spento (ENTRAMBI I TASTI OFF).



Termostato ambiente
 MIN* = (temperature minima)
 MAX = (temperature massima)

Modalità ECO: 
 PREMENDO SOLO IL
 TASTO SINISTRO,
 potenza e consumo sono
 ridotti a soli 750 W, per
 risparmiare energia.

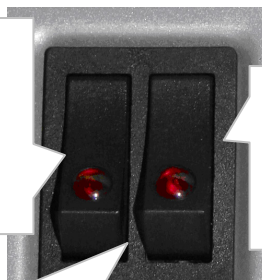

Modalità COMFORT:

 PREMENDO SOLO IL
 TASTO DESTRO, per
 il comfort (1250 W).

Modalità SUPER: 
 PREMENDO
 ENTRAMBI I TASTI,
 per il massimo calore
 (2000W).

La temperatura ambiente si regola ruotando il termostato, in senso orario per aumentarla e antiorario per diminuirla. Quando si accende il convettore, conviene portare la manopola del termostato al massimo: poi, quando in ambiente viene raggiunta una temperatura gradevole, girare la manopola del termostato in senso antiorario fino allo spegnimento della spia di funzionamento dell'interruttore attivato: in questo modo il pannello manterrà quella temperatura costante in ambiente.

Per spegnere completamente il convettore riportare il selettore di potenza sulla posizione OFF e poi ruotare la manopola del termostato in senso antiorario fino a sentire un click di totale spegnimento.

Quindi estrarre il cavo dalla presa se l'apparecchio non viene utilizzato per un certo periodo di tempo.

DISPOSITIVO DI SICUREZZA CONTRO IL SURRISCALDAMENTO

In caso di surriscaldamento il sistema di protezione dell'apparecchio disattiva automaticamente gli elementi riscaldanti ed il motore, facendo così interrompere il funzionamento del termoventilatore.

In questo caso:

- girare la manopola del termostato in posizione massima;
- se il problema persiste, spegnere il termoventilatore;
- rimuovere le cause di surriscaldamento (per es. ostacoli di fronte alla griglia di ingresso e/o uscita dell'aria, anomalo accumulo di polvere dentro l'apparecchio, ecc);
- lasciar raffreddare il prodotto per 15/20 minuti;
- accendere nuovamente il termoventilatore e verificarne il corretto funzionamento.

Se il malfunzionamento dovesse persistere, rivolgersi ad un Centro Assistenza Autorizzato.

MANUTENZIONE E STOCCAGGIO

ATTENZIONE: ESTRARRE SEMPRE LA SPINA PRIMA DI PULIRE L'APPARECCHIO O FARE MANUTENZIONE. IMPORTANTE: NON IMMERGERE IL TERMOCONVETTORE IN ACQUA

Pulizia della superficie esterna dell'apparecchio

Usare un panno morbido per rimuovere la polvere dal termoconvettore.

Se il termoconvettore è eccessivamente sporco, usare un panno morbido inumidito con acqua e detergente neutro a temperatura inferiore a 50°C. Lasciare asciugare completamente prima di utilizzare il termoconvettore.

Non applicare detergenti corrosivi o solventi quali benzina. Non lavare l'apparecchio con acqua. Durante la pulizia non usare oli, sostanze chimiche o altri oggetti che possano danneggiare la superficie.

Utilizzare un aspirapolvere per rimuovere la polvere dalle griglie di entrata e uscita dell'aria.

STOCCAGGIO

Nei periodi di non utilizzo, conservare l'apparecchio insieme a questo manuale nella scatola originale in luogo fresco e asciutto.



INFORMAZIONE PER IL CORRETTO SMALTIMENTO DEL PRODOTTO AI SENSI DELLA DIRETTIVA EUROPEA 2002/96/CE

Alla fine della sua vita utile questo apparecchio non deve essere smaltito insieme ai rifiuti domestici. Deve essere consegnato presso appositi centri di raccolta differenziata oppure presso i rivenditori che forniscono questo servizio. Smaltire separatamente un apparecchio elettrico ed elettronico consente di evitare possibili effetti negativi sull'ambiente e sulla salute umana derivanti da uno smaltimento inadeguato e permette di recuperare e riciclare i materiali di cui è composto, con importanti risparmi di energia e risorse. Per sottolineare l'obbligo di smaltire separatamente queste apparecchiature, sul prodotto è riportato il simbolo del cassonetto barrato. Lo smaltimento abusivo del prodotto da parte dell'utente comporta l'applicazione delle sanzioni amministrative previste dalla normativa vigente.



www.argoclima.com