

**VENTILCONVETTORI
FAN COIL
VENTILO-CONVECTEURS
GEBLÄSEKONVEKTOREN**

FCD FCD-CT

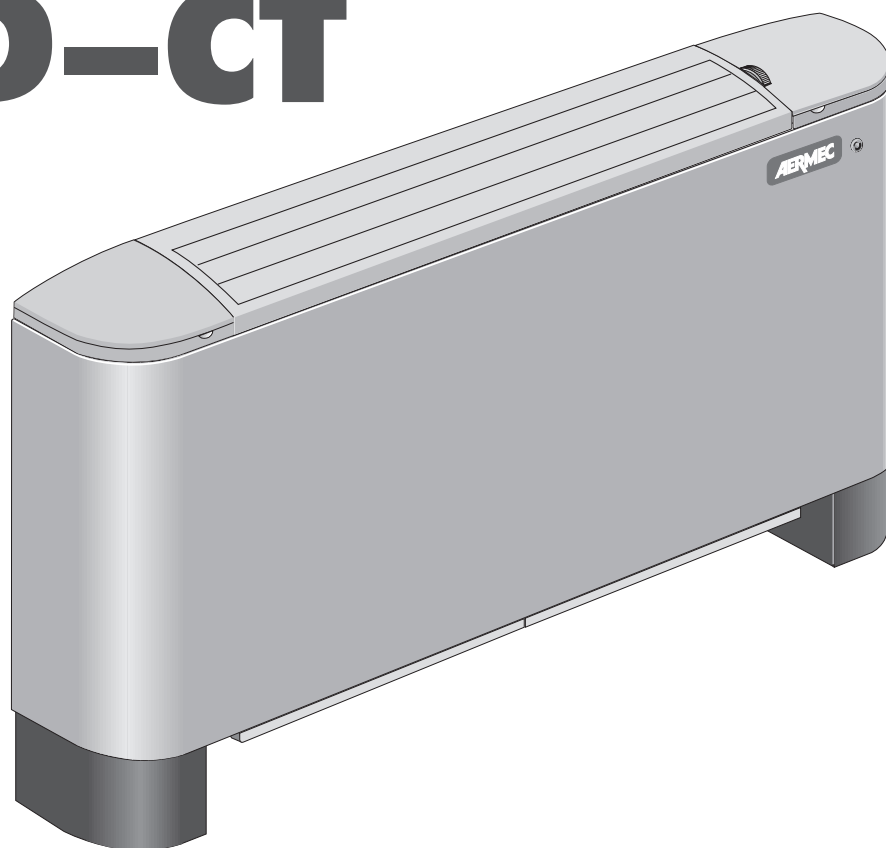

Sostituisce - Replace
Remplace - Ersetzt:
64432.26/9909

IFCDFX
0201
64432.30

**MANUALE DI FUNZIONAMENTO • DIRECTIONS FOR USE
MANUEL DE FONCTIONNEMENT • BEDIENUNGSANLEITUNG**

INDICE • INDEX • INDEX • INHALTSVERZEICHNIS

FCD – CT

Caratteristiche • <i>Features</i> • <i>Caracteristiques</i> • <i>Eigenschaften</i>	3
Utilizzo • <i>Operation</i>	4
Utilisation • <i>Betrieb</i>	5
Caratteristiche di funzionamento • <i>Operation</i>	6
<i>Caracteristiques de fonctionnement</i> • <i>Einsatzcharakteristik</i>	7

FCD

Utilizzo • <i>Operation</i> • <i>Utilisation</i> • <i>Betrieb</i>	8
---	---

USI IMPROPRI • IMPROPER USES • USAGES IMPROPES • UNSACHGEMÄßER GEBRAUCH

MANUTENZIONE • MEINTENANCE • ENTRETIEN • WARTUNG	9
---	---

PROBLEMA – PROBABLE CAUSA – SOLUZIONE**PROBLEM – PROBABLE CAUSE – REMEDY****PROBLEME – CAUSE PROBABLE – SOLUTION**

PROBLEM – MÖGLICHE URSACHE – ABHILFE	10
---	----

**VERSIONE CT (CON TERMOSTATO) • CT VERSION (WITH THERMOSTAT)
VERSION CT (AVEC THERMOSTAT) • VERSION CT (MIT REGELTHERMOSTAT)**

Il pannello comandi è alloggiato sotto lo sportellino a destra del ventilconvettore.

Il termostato di regolazione controlla il funzionamento del ventilconvettore per mantenere nell'ambiente la temperatura impostata.

Il modo di funzionamento in riscaldamento o in raffreddamento, avviene in modo automatico (cambio stagione) e dipende dalla temperatura dell'acqua circolante nell'impianto.

Il pannello comprende (fig. 1):

- (A) selettore acceso-spento e modo di ventilazione;
- (B) selettore della temperatura;
- (C) led indicatore del modo di funzionamento (blu, rosso e fucsia);
- (D) led giallo indicatore di richiesta ventilazione (se lampeggiante indica anomalie di funzionamento).

The control panel is located under the door on the right-hand side of the fancoil.

The thermostat controls the operation of the fancoil, which is regulated to maintain the temperature setting.

The unit operating mode switches automatically between heating and cooling (season change), depending on the temperature of the water in the system.

The panel features (fig. 1):

- (A) ON/OFF and ventilation mode selector switch;
- (B) temperature selector switch;
- (C) operating mode LED indicator lamp (blue, red and pink);
- (D) ventilation request yellow LED lamp (also indicates operating fault when flashing).

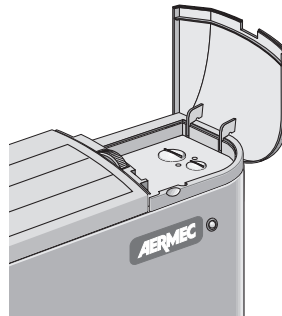

Le panneau de commande se trouve sous le volet, à droite du ventilo-convecteur.

Le thermostat de régulation contrôle le fonctionnement du ventilo-convecteur, de façon à maintenir constante la température programmée dans la pièce.

Le mode de fonctionnement Chauffage ou Rafraîchissement se fait automatiquement (changement de saison) et il dépend de la température de l'eau qui circule dans l'installation.

Le panneau comprend (fig. 1):

- (A) sélecteur marche-arrêt et mode de ventilation;
- (B) sélecteur de la température;
- (C) led indiquant le mode de fonctionnement (bleu, rouge et fuchsia);
- (D) led jaune indiquant une demande de ventilation (ou des anomalies de fonctionnement si elle clignote).

Das Bedienteil ist unter der rechten Klappe am Gebläsekonvektor angebracht.

Der Temperaturregler steuert den Betrieb des Gebläsekonvektors so, dass die eingestellte Raumtemperatur konstant gehalten wird.

Die Einschaltung der Betriebsart Heizen oder Kühlen erfolgt automatisch (Umschaltung von Heizen/Kühlen) in Funktion der Temperatur des in der Anlage zirkulierenden Wassers.

Auf dem Bedienteil sind folgende Elemente angeordnet (Abb. 1):

- (A) Wahlschalter Ein/Aus und Gebläsebetrieb;
- (B) Temperaturschalter;
- (C) Anzeige-Led der Betriebsart (blau, rot und fuchsia);
- (D) Gelbe Led zur Anzeige der Anforderung des Gebläsebetriebs (oder Betriebsstörungen bei Blinken).

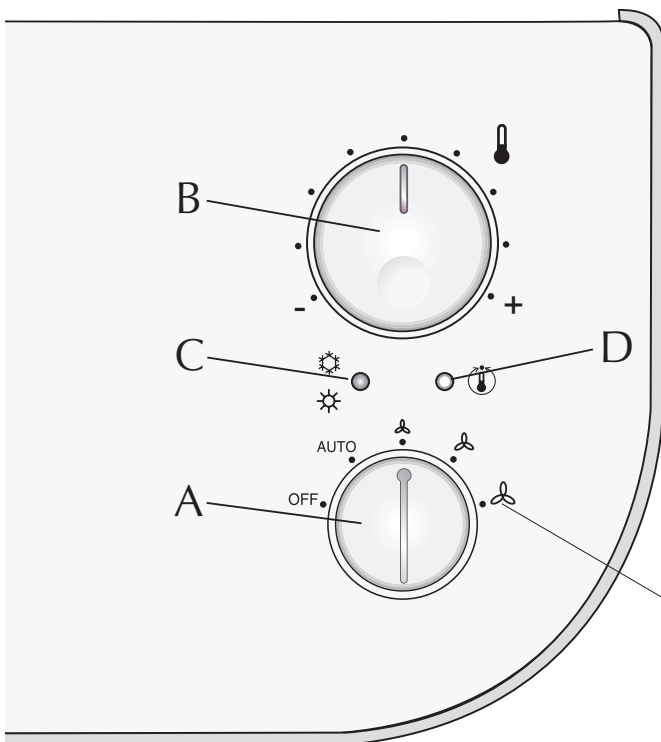

- V1** = Velocità minima
Minimun fan speed
Vitesse minimale
Mindestgeschwindigkeit
- V2** = Velocità media
Mediun fan speed
Vitesse moyenne
Mittlere Geschwindigkeit
- V3** = Velocità massima
Maximun fan speed
Vitesse maximale
Höchstgeschwindigkeit

Fig. 1

UTILIZZO

Comandi

Per accendere i ventilconvettori in versione "FCD-CT", prima aprire le alette (fig. 2).

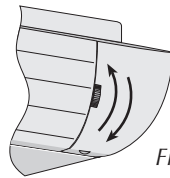

Fig. 2

OPERATION

Controls

Speed selector switch (A)

Before switching on the "FCD-CT" version fancoil, open the slats (fig. 2).

Selettore della Velocità (A)

OFF Il ventilconvettore è spento. Può però ripartire in modalità Caldo (funzione Antigelo) se la temperatura ambiente diventa inferiore a 8°C e la temperatura dell'acqua è idonea, in questo caso il led rosso lampeggia.

AUTO Il termostato mantiene la temperatura impostata cambiando la velocità del ventilatore in Modo Automatico, in funzione della temperatura ambiente e di quella impostata.

Il termostato mantiene la temperatura impostata mediante cicli di accensione e spegnimento, utilizzando rispettivamente la velocità minima, media o massima del ventilatore.

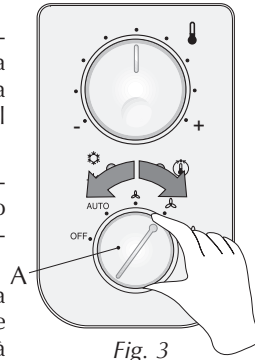

Fig. 3

Speed selector switch (A)

OFF The fancoil is off, though will restart in heating mode (antifreeze function) if room temperature drops below 8°C and water temperature is suitable; in this case, the red LED lamp will flash.

AUTO The thermostat maintains temperature of the setting by adjusting fan speed in automatic mode, according to the room temperature and the temperature setting.

The thermostat maintains the temperature of the setting by on-off cycles, using minimum, medium and maximum fan speeds as required.

Selettore della Temperatura (B)

Consente di impostare la temperatura desiderata (fig. 4).

La temperatura corrispondente al selettore impostato nella posizione centrale (fig. 5), dipende dal modo di funzionamento attivo (Caldo 20°C, Freddo 25°C, Antigelo 8°C).

Le differenze di temperatura massima e minima rispetto alla posizione centrale sono +8°C e -8°C

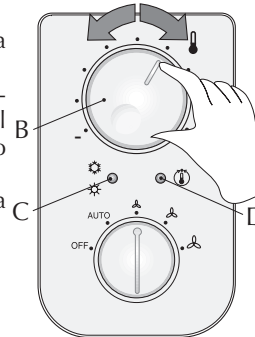

Fig. 4

Temperature selector switch (B)

Use to make the required temperature setting (fig. 4).

The temperature at the central position (fig. 5) will depend on the current operating mode (Heating 20°C, Cooling 25°C, Antifreeze 8°C).

The maximum temperature deviations from the central position are +8°C and -8°C

Cambio stagione

Il ventilconvettore FCD-CT imposta automaticamente il funzionamento a Caldo o a Freddo in funzione delle temperature dell'acqua nell'impianto; per impostazioni particolari è possibile il cambio stagione agendo sul selettore temperatura.

Season change

The FCD-CT fancoil automatically sets to Heating or Cooling mode according to the temperature of the water circulating through the unit. In special cases, season change can be made by adjusting the temperature selector switch.

Visualizzazioni luminose

Il led C cambia di colore per indicare il modo di funzionamento attivo:

ROSSO Caldo (riscaldamento),

BLU Freddo (raffreddamento),

FUCSIA lampeggiante indica che l'acqua nell'impianto non ha ancora raggiunto la temperatura idonea per abilitare la ventilazione,

GIALLO acceso indica che la richiesta di ventilazione è attiva; lampeggiante indica una anomalia di funzionamento della sonda ambiente (Modo Emergenza).

Displays

The LED indicator lamp C changes colour to indicate the current operating mode:

RED Heating,

BLUE Cooling,

PINK When flashing, water in unit has not yet reached temperature required to enable ventilation,

YELLOW Ventilation request is activated. When flashing, an ambient probe operating fault has been detected (Emergency mode).

Riscaldamento • Heating
Chaud • Warm

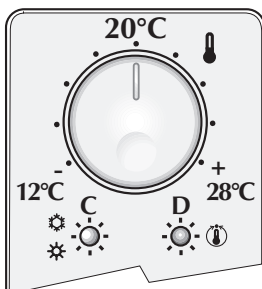

Raffreddamento • Cooling
Froid • Kalt



FROST PROTECTION

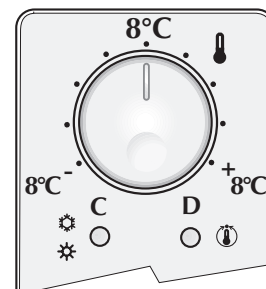

Fig. 5

UTILISATION

Commandes

Sur les appareils de la version "FCD-CT", avant d'allumer les ventiloconvecteurs, ouvrir les ailettes (fig. 2).

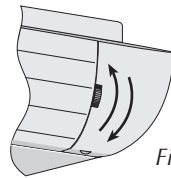

Fig. 2

BETRIEB

Bedienungselemente

Vor dem Einschalten der Gebläsekonvektoren der Versionen "FCD-CT", müssen zunächst die Klappen (Abb. 2) geöffnet werden.

Sélecteur de la Vitesse (A)

OFF Le ventilo-convecteur est éteint. Il peut toutefois repartir en mode Chauffage (fonction Antigel) si la température ambiante s'abaisse au-dessous de 8°C et que la température de l'eau est appropriée; dans ce cas, la led rouge se met à clignoter.

AUTO Le thermostat maintient la température programmée en modifiant la vitesse du ventilateur en Mode Automatique, en fonction de la température ambiante et de la température programmée.

Le thermostat maintient la température programmée en exécutant des cycles d'allumage et d'arrêt et en utilisant respectivement la vitesse minimale, moyenne ou maximale du ventilateur.

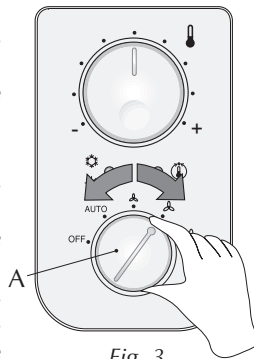

Fig. 3

Drehzahl-Wahlschalter (A)

OFF Der Gebläsekonvektor ist ausgeschaltet. Er wird wieder in der Betriebsart Heizen (Einfrierschutz-Funktion) eingeschaltet, sobald die Raumtemperatur unter 8 °C abfällt und die Wassertemperatur dies zulässt. In diesem Fall blinkt die rote Led-Diode.

AUTO Der Temperaturregler hält die eingestellte Temperatur durch Regelung der Gebläsedrehzahl im Automatikbetrieb in Funktion von Raumtemperatur und eingestelltem Temperatur-Sollwert konstant.

Der Temperaturregler hält den eingestellten Temperatur-Sollwert durch zyklisches Ein- und Ausschalten konstant, er setzt dazu entweder die unterste, die mittlere oder die höchste Gebläsedrehzahl ein.

Sélecteur de la Température (B)

Il permet de programmer la température désirée (fig. 3).

La température correspondant au sélecteur réglé sur la position centrale (fig. 5) dépend du mode de fonctionnement actif (Chaud 20°C, Froid 25°C, Antigel 8°C).

Les différences de température maximale et minimale par rapport à la position centrale sont +8°C et -8°C.

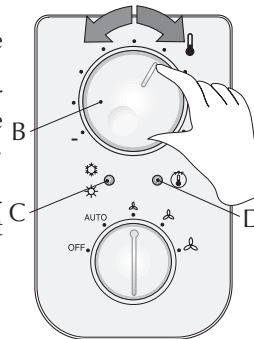

Fig. 4

Temperaturschalter (B)

Dieser Schalter dient zur Einstellung der gewünschten Raumtemperatur (Abb. 3).

Die Temperatur bei Mittelstellung des Wahlschalters (Abb. 5) ist von der jeweils aktiven Betriebsart abhängig (Heizen 20 °C, Kühlen 25 °C, Einfrierschutz 8 °C).

Die Differenz der höchsten und niedrigsten Temperatur zur Mittelstellung beträgt +8 °C und -8 °C.

Changement de saison

Le ventilo-convecteur FCD- CT règle automatiquement le fonctionnement en Chauffage ou Rafraîchissement en fonction de la température de l'eau présente dans l'installation; pour des réglages particuliers, le changement de saison est possible en agissant sur le sélecteur de température.

Umschaltung Kühl-/Heizbetrieb

Der Gebläsekonvektor FCD-CT schaltet selbsttätig in Funktion der Wassertemperaturen in der Anlage die Betriebsart Heizen oder Kühlen ein. Für spezielle Einstellungen kann die Umschaltung von Kühl-/Heizbetrieb mit dem Temperaturschalter vorgenommen werden.

Visualisations lumineuses

La led C change de couleur pour indiquer le mode de fonctionnement actif:

ROUGE Chaud (chauffage),

BLEU Froid (rafraîchissement),

FUCHSIA Si la led clignote, elle indique que l'eau présente dans l'installation n'a pas encore atteint la température appropriée pour valider la ventilation, allumée, la led indique que la demande de ventilation est active;

JAUNE elle clignote pour indiquer une anomalie de fonctionnement de la sonde ambiante (Mode Urgence).

Leuchtanzeigen

Die Led-Diode C zeigt die jeweils aktive Betriebsart durch eine Farbänderung an:

ROT Heizen (Heizung);

BLAU Kühlen (Kühlung);

FUCHSIA Durch Blinken wird angezeigt, dass die Wasserfüllung der Anlage noch nicht die zur Einschaltung des Gebläses erforderliche Temperatur erreicht hat.; Zeigt durch Leuchten an, dass der Betrieb des Gebläses angefordert wurde.

GELB Blinken zeigt eine Funktionsstörung des Raumfühlers an (Notbetrieb).

CARATTERISTICHE DI FUNZIONAMENTO

I ventilconvettori FCD-CT sono forniti pronti a funzionare in configurazione standard, ma consentono all'installatore di adeguarli alle necessità specifiche dell'impianto con accessori dedicati e personalizzando le funzioni agendo sui Dip-Switch interni (vedi MANUALE D'INSTALLAZIONE).

La risposta ai comandi è immediata, tranne casi particolari.

Tipologie d'impianto

I ventilconvettori della serie FCD-CT sono progettati per impianti a 2 tubi, nelle varianti:

- senza valvola;
- con valvola a 2 vie (sonda acqua a valle della valvola);
- con valvola a 3 vie (sonda acqua a monte della valvola).

Ventilazione

La ventilazione a tre velocità può essere comandata sia manualmente con selettore in posizione V1, V2 e V3 (il ventilatore è utilizzato con cicli di acceso-spenso sulla velocità selezionata), oppure automaticamente con selettore in posizione AUTO (la velocità del ventilatore è gestita dal termostato in funzione delle condizioni ambientali).

Per impianti con valvola e installazione Sonda Acqua a monte della valvola è possibile un ritardo (ventilazione ritardata fino ad un massimo 2'40") tra accensione valvola ed abilitazione ventilatore (preriscaldamento scambiatore).

Cambio stagione

Il termostato cambia stagione automaticamente.

Il cambio stagione avviene in base alla temperatura dell'acqua rilevata nell'impianto.

In funzione delle settaggi dei Dip è possibile avere due modi di cambio stagione dal lato acqua:

- con il solo controllo della temperatura minima/massima;
- con il controllo della temperatura minima/massima ed il preriscaldamento della batteria (ventilazione ritardata fino ad un massimo di 2'40").

Solo per impianti particolari con sonda acqua a valle oppure valvola a 2 vie, il cambio stagione avviene dal lato aria, agendo sul selettore di temperatura; questa impostazione permette di poter utilizzare il ventilconvettore in impianti a 2 vie presistenti, ma è sconsigliata in quanto riduce la facilità d'uso del termostato elettronico (la visualizzazione dello stato di funzionamento Caldo/Freddo tramite led risulta alterata, dipende dalla temperatura selezionata e dalla temperatura dell'aria nell'ambiente).

Controlli sulla temperatura dell'acqua

Il termostato abilita la ventilazione solamente se la temperatura dell'acqua è idonea al modo Caldo o Freddo.

Le soglie di abilitazione 35°C o 39°C a caldo e 17°C o 22°C a freddo sono configurabili tramite i Dip-Switch.

Il pannello comandi segnala la situazione in cui la temperatura dell'acqua non sia adeguata al modo di funzionamento impostato, tramite il lampeggio alternato sul led C del colore fucsia con i colori rosso o blu relativi al modo attivo.

Nel caso sia installata la valvola a 3 vie la sonda acqua SW (di serie) dev'essere sostituita con l'accessorio SW3 il cui bulbo deve essere posizionato sul tubo di mandata a monte della valvola.

Comando valvola

La valvola può essere controllata in due modalità:

- **ottimizzata:** sfrutta la capacità del ventilconvettore a Caldo di erogare calore anche con ventilazione spenta, e a Freddo di avere una ventilazione continua mantenendo il controllo della temperatura ambiente tramite la valvola;
- **normale:** la valvola apre o chiude in corrispondenza dell'accensione o spegnimento del ventilatore.

Modo Emergenza

In caso di avaria della sonda ambiente SA il termostato entra in modalità Emergenza, indicata dal lampeggiare del led (D) giallo. In questa condizione il termostato si comporta nel modo seguente:

- con selettore (A) in posizione OFF la valvola acqua è chiusa ed il ventilatore spento.
- con selettore (A) in posizione AUTO, V1, V2 e V3 la valvola acqua è sempre aperta ed il ventilatore esegue dei cicli di acceso - spento; in questa situazione la potenza erogata dal terminale viene comandata manualmente tramite il selettore (B): ruotando verso destra la durata del ciclo di Acceso aumenta; ruotando verso sinistra la durata diminuisce.

OPERATION

FCD-CT fancoils are delivered ready to operate in standard configuration, though can be adjusted by the installation technician to specific requirements by means of dedicated accessories and configuration of functions at the internal dipswitches (see INSTALLATION BOOKLET).

Response to controls is immediate, except in special cases.

Unit types

I ventilconvettori della serie FCD-CT sono progettati per impianti a 2 tubi, nelle varianti:

- senza valvola;
- con valvola a 2 vie (sonda acqua a valle della valvola);
- con valvola a 3 vie (sonda acqua a monte della valvola).

Ventilazione

Ventilation speed can be controlled either manually by setting the selector switch to position V1, V2 or V3 (the fan operates in on-off cycles according to the speed selected), or automatically when the selector switch is set to the AUTO position (fan speed is controlled by the thermostat according to room temperature detected).

In the case of units with water probe above the valve, an operating delay (maximum time 2'40") can be set between valve start and fan enable (exchanger preheating).

Season change

The thermostat changes seasonal operation automatically.

Season change takes place according to the water temperature detected in the unit.

According to the dipswitch settings, two types of season change (water side) are possible:

- with minimum/maximum temperature control only;
- with minimum/maximum temperature control and coil preheating (fan operation delay maximum 2'40").

In the case of special units with water probe below the valve or fitted with 2-way valve, season change takes place from the air side, through operation of the temperature selector switch. Though this setting allows use of the fancoil in pre-existing 2-way units, it is not recommended, given that it hampers the operation of the electronic thermostat (the Heating/Cooling mode status display by LED is altered, depending on the temperature selected and the room air temperature).

Water temperature controls

The thermostat only enables fan operation when the water temperature is suitable for Heating or Cooling mode.

The enabling thresholds 35°C or 39°C (heating) and 17°C or 22°C (cooling) can be configured as required by means of the dipswitches.

If the water temperature is not suitable for the operating mode selected, LED lamp C on the control panel flashes alternately pink, red and blue next to the relative mode.

If a 3-way valve is installed, replace the water probe SW (standard accessory) with the accessory SW3. Position the bulb of the latter accessory on the delivery line above the valve.

Valve control

La valvola può essere controllata in due modalità:

- **optimised:** the valve opens or closes, depending on whether the fan starts up or shuts down.
- **normal:** the valve opens or closes, depending on whether the fan starts up or shuts down.

Emergency mode

In the event of fault in the ambient probe SA, the thermostat sets to Emergency mode, indicated by the flashing of the yellow LED lamp (D). In this condition, the thermostat operates as follows:

- with selector switch (A) in OFF position: water valve is closed and fan off;
- with selector switch (A) in AUTO, V1, V2 or V3 position: the water valve remains open and the fan performs on - off cycles; in this case, the power supplied by the terminal is controlled manually by means of the selector switch (B): rotate the switch to right to increase cycle duration, or to the left to reduce it.

CARACTERISTIQUES DE FONCTIONNEMENT

Les ventilo-convecteurs FCD-CT sont fournis prêts à fonctionner en configuration standard, mais ils permettent à l'installateur de les adapter aux besoins spécifiques de l'installation avec des accessoires spécifiques et en personnalisant les fonctions en agissant sur les commutateurs dip internes. (voir MANUEL D'INSTALLATION).

La réponse aux commandes est immédiate, à l'exception des cas particuliers.

Types d'installation

Les ventilo-convecteurs de la série FCD-CT sont conçus pour les installations à 2 tubes, dans les variantes :

- sans vanne;
- avec vanne à 2 voies (sonde de l'eau en aval de la vanne);
- avec vanne à 3 voies (sonde de l'eau en amont de la vanne).

Ventilation

La ventilation à trois vitesses peut être commandée manuellement, avec le sélecteur sur la position V1, V2 et V3 (le ventilateur est utilisé avec des cycles de marche-arrêt à la vitesse sélectionnée), ou automatiquement, avec le sélecteur sur la position AUTO (la vitesse du ventilateur est gérée par le thermostat en fonction des conditions ambiantes).

Pour les installations munies d'une vanne et avec Sonde Eau installée en amont de la soupape, un retard est possible (ventilation retardée jusqu'à un maximum de 2'40") entre la mise en marche de la vanne et la validation du ventilateur (préchauffage de l'échangeur).

Changement de saison

Le thermostat change automatiquement de saison.

Le changement de saison a lieu en fonction de température de l'eau mesurée dans l'installation.

En fonction des réglages des Dip, il est possible d'avoir deux modes de changement de saison sur le côté eau :

- uniquement avec le contrôle de la température minimale/maximale;
 - avec le contrôle de la température minimale/maximale et le préchauffage de la batterie (ventilation retardée jusqu'à un maximum de 2'40").
- Uniquement pour les installations particulières munies d'une sonde de l'eau en aval ou d'une vanne à 2 voies, le changement de saison se fait sur le côté air en agissant sur le sélecteur de température. Ce réglage permet de pouvoir utiliser le ventilo-convecteur dans des installations à 2 voies préexistantes. Cela est pourtant déconseillé, dans la mesure où cela réduit la facilité d'emploi du thermostat électronique (la visualisation de l'état de fonctionnement Chauffage/Rafraîchissement au moyen de la led est faussée et dépend de la température sélectionnée et de la température de l'air ambiant).

Contrôles de la température de l'eau

Le thermostat valide la ventilation uniquement si la température de l'eau est appropriée au mode Chauffage ou Rafraîchissement.

Les seuils de validation de 35°C ou 39°C en chaleur et de 17°C ou 22°C en rafraîchissement se configurent au moyen des commutateurs dip.

Le panneau de commande signale la situation où la température de l'eau n'est pas appropriée au mode de fonctionnement programmé, par le clignotement sur la led C de la couleur fuchsia avec le rouge ou le bleu relatif au mode actif.

Si l'installation est munie d'une vanne à 3 voies, la sonde de l'eau SW (de série) doit être remplacée par l'accessoire SW3 dont le bulbe doit être positionné sur le tuyau de refoulement situé en amont de la vanne.

Commande de la vanne

La vanne peut être contrôlée de deux manières différentes

- **optimisée:** mode recourant à la capacité du ventilo-convecteur en Chauffage de fournir de la chaleur même si la ventilation est éteinte et, en Rafraîchissement, d'assurer une ventilation continue tout en maintenant le contrôle de la température ambiante au moyen de la vanne;
- **normale:** la vanne s'ouvre ou se ferme à la mise en marche ou à l'arrêt du ventilateur.

Mode Urgence

En cas de panne de la sonde de température ambiante SA, le thermostat se met en mode Urgence, ce qui est indiqué par le clignotement de la led (D) jaune. Dans cette condition, le thermostat se comporte de la manière suivante :

- Le sélecteur (A) étant sur la position OFF, la vanne eau est fermée et le ventilateur est éteint.
- Le sélecteur (A) étant sur la position AUTO, V1, V2 et V3, la vanne d'eau est toujours ouverte et le ventilateur exécute des cycles de marche - arrêt; dans cette situation, la puissance fournie par le terminal est commandée manuellement au moyen du sélecteur (B) : en le tournant vers la droite, la durée du cycle Marche augmente; en le tournant vers la gauche, cette durée diminue.

EINSATZCHARAKTERISTIK

Die Gebläsekonvektoren FCD-CT werden betriebsbereit in Standardkonfiguration geliefert. Der Installateur kann sie durch spezielle Zubehörteile auf die jeweiligen Anforderungen der Anlage abstimmen und deren Funktionen kundenspezifisch mit den internen DIP-Schaltern programmieren (siehe INSTALLATIONSANLEITUNG).

Die Schaltantwort auf Befehle erfolgt außer in speziellen Fällen verzögerungsfrei.

Anlagenausführungen

Die Gebläsekonvektoren der Serie FCD-CT sind für Zweileitungsanlagen mit folgenden Varianten konzipiert:

- ohne Ventil;
- mit Zweivegeventil (Wassertemperaturfühler hinter dem Ventil);
- Dreivegeventil (Wassertemperaturfühler vor dem Ventil).

Gebläse

Das dreistufige Gebläse kann wahlweise manuell mit Wahlschalter in den Stellungen V1, V2 und V3 (Betrieb des Gebläses durch zyklisches Ein-/Ausschalten mit der gewählten Drehzahl) bzw. automatisch mit Wahlschalter in der Stellung AUTO betrieben werden (Regelung der Gebläsedrehzahl über den Temperaturregler in Funktion des Raumklimas).

Bei Anlagen mit Ventil und Anordnung des Wassertemperaturfühlers vor dem Ventil kann eine Verzögerungszeit (Verzögerung des Gebläsebetriebs um max. 2 Min u. 40 Sek.) zwischen Ventilumschaltung und Freigabe des Gebläses (Vorwärmen des Wärmeaustauschers) eingestellt werden.

Umschaltung von Kühl-/Heizbetrieb

Der Regler führt die Umschaltung der Betriebsarten Kühlen/Heizen automatisch durch.

Die Umschaltung von Kühl-/Heizbetrieb erfolgt in Funktion der Temperatur der Wasserfüllung der Anlage.

In Funktion der Einstellung der DIP-Schalter sind zwei Arten der Umschaltung von Kühl-/Heizbetrieb möglich:

- Nur Kontrolle der Mindest-/Höchsttemperatur;
- Kontrolle der Mindest-/Höchsttemperatur und Vorwärmen des Wärmeaustauschers (Gebläsebetrieb bis max. 2 Min u. 40 Sek. verzögert).

Nur bei speziellen Anlagen mit Wassertemperaturfühler hinter dem Ventil oder Zweivegeventil wird die Umschaltung von Kühl-/Heizbetrieb luftseitig mit dem Temperaturschalter geschaltet. Diese Einstellung ermöglicht die Verwendung des Gebläsekonvektors in bestehenden Zweileitungsanlagen, wird jedoch nicht empfohlen, da sie die Bedienungsfreundlichkeit des elektronischen Reglers einschränkt (die Anzeige der Betriebsart Kühlen/Heizen mittels Led-Dioden ist abweichend, sie richtet sich nach der gewünschten Raumtemperatur sowie der effektiven Raumlufttemperatur).

Kontrolle der Wassertemperatur

Der Regler gibt den Gebläsebetrieb nur frei, wenn die Wassertemperatur für die Betriebsarten Heizen oder Kühlen geeignet ist.

Die Freigabe-Schwellwerte betragen 35 °C bzw. 39 °C für Heizen und 17 °C bzw. 22 °C für Kühlen, sie werden über DIP-Schalter konfiguriert.

Auf dem Bedienteil wird durch abwechselndes Blinken der fuchsi-siafarbenen Led C in den Farben Rot und Blau (je nach aktiver Betriebsart) angezeigt, wenn die Wassertemperatur nicht zur gewünschten Betriebsart passt.

Falls ein Dreivegeventil installiert ist, muss der Wassertemperaturfühler SW (Standardversion) durch Zubehörteil SW3 ersetzt werden, dessen Kugel an der Vorlaufleitung vor dem Ventil montiert wird.

Ventilsteuerung

Das Ventil kann auf zwei Arten angesteuert werden:

- **Optimierter Betrieb:** Hierbei wird die Fähigkeit des Gebläsekonvektors genutzt, in heißem Zustand auch bei ausgeschaltetem Gebläse Wärme abgeben zu können, und in kaltem Zustand durch Regelung der Raumtemperatur über das Ventil eine kontinuierliche Lüftung aufrechtzuerhalten.
- **Normalbetrieb:** Das Ventil öffnet bzw. schließt bei Ein- und Ausschaltung des Gebläses.

Notbetrieb

Bei Ausfall des Raumfühlers SA schaltet der Regler auf Notbetrieb um und zeigt dies durch Blinken der gelben Led (D) an. In diesem Zustand ist die Schaltlogik des Reglers wie folgt:

- Bei Wahlschalter (A) auf OFF sind das Wassermengenventil geschlossen und das Gebläse ausgeschaltet.
- Bei Wahlschalter (A) in Stellung AUTO, V1, V2 oder V3 ist das Wassermengenventil geöffnet und das Gebläse führt zyklische Ein-/Ausschaltungen durch. In diesem Fall wird die Leistungsabgabe des Innengeräts von Hand über Wahlschalter (B) geregelt. Drehen nach rechts verlängert die Dauer der Einschaltung, Drehen nach links verkürzt sie.

FUNZIONAMENTO DEL PANNELLO COMANDI • OPERATING WITH CONTROL PANEL
FONCTIONNEMENT DU PANNEAU DE COMMANDES • BETRIEB DER BEDIENUNGSTAFEL

VERSIONE STANDARD • STANDARD VERSION
VERSION STANDARD • STANDARD FERNBEDIENUNG

Il pannello comandi è alloggiato sotto lo sportellino a destra del ventilconvettore.

The control panel is located under the door on the right-hand side of the fancoil.

Le panneau de commande se trouve sous le volet, à droite du ventilo-convecteur.

Das Bedienteil ist unter der rechten Klappe am Gebläsekonvektor angebracht.

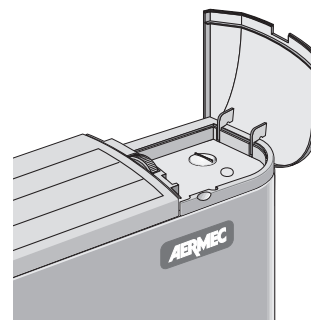

Fig. 1

Per accendere/spengere il ventilconvettore:

- 1) Aprire le alette (Fig. 2).
- 2) Commutare la posizione del selettore (Fig. 3).

To turn on/off the fan coil:

- 1) Open the louvers (Fig. 2).
- 2) Shift the button (Fig. 3).

Pour allumer/eteindre le ventilconvecteur:

- 1) Ouvrir les ailettes (Fig. 2).
- 2) Positionner le bouton (Fig. 3).

Einschalten/Ausschalten des Gebläsekonvektors:

- 1) Die lamellen des Ausblagitters öffnen (Fig. 2).
- 2) Die Stellung des Griffes ändern (Fig. 3).

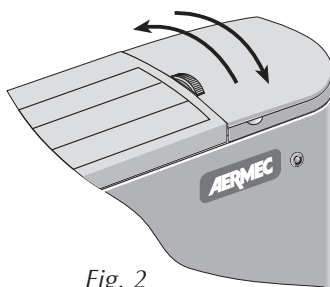

Fig. 2

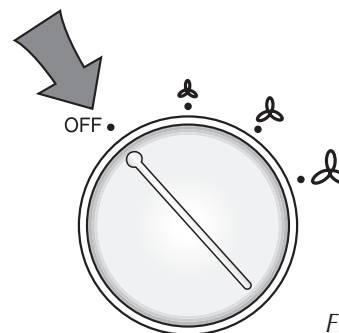

Fig. 3

Per scegliere la velocità del ventilatore (Fig. 4).

To select fan coil speed (Fig. 4).

Pour choisir la vitesse du ventilateur (Fig. 4).

Ventilatorgeschwindigkeit wählen (Fig. 4).

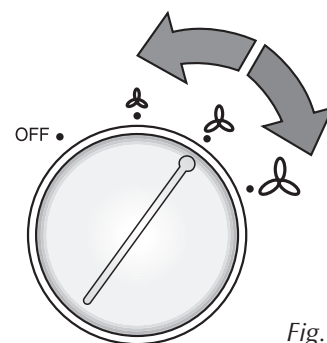

Fig. 4

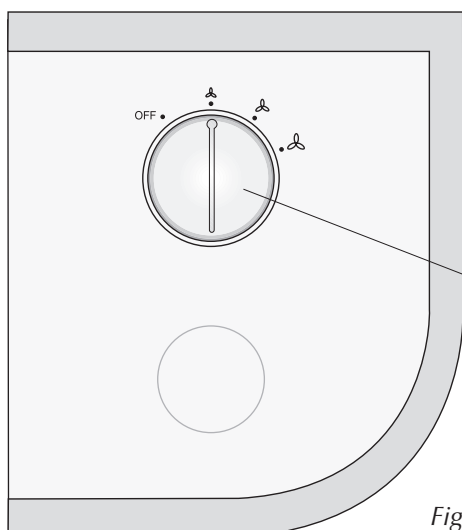



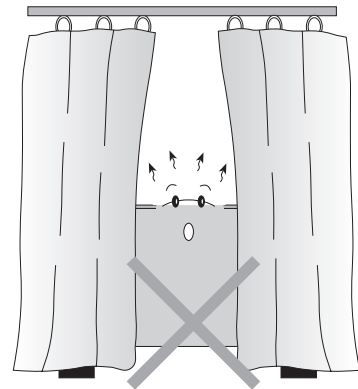
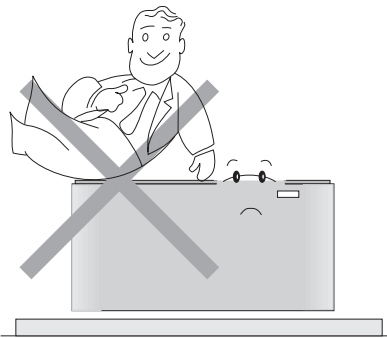
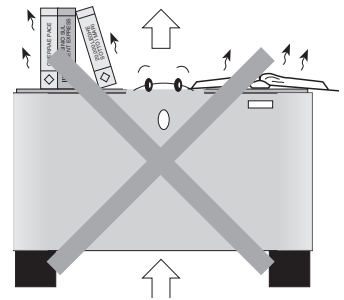
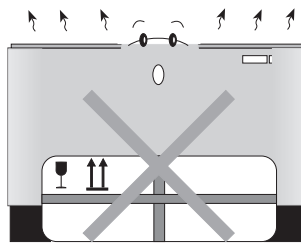
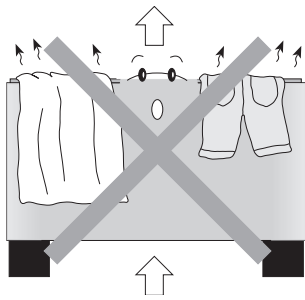

Fig. 5

- OFF** = Spento
Off
Eteint
Ausschalten
-  **V1** = Velocità minima
Minimum fan speed
Vitesse min.
Mindestgeschwindigkeit
-  **V2** = Velocità media
Medium fan speed
Vitesse moyenne
Mittlere Geschwindigkeit
-  **V3** = Velocità massima
Maximum fan speed
Vitesse max.
Höchstgeschwindigkeit

USI IMPROPRI • IMPROPER USES • USAGES IMPROPRES • UNSACHGEMÄßER GEBRAUCH



MANUTENZIONE

Il ventilconvettore AERMEC è costruito con tecnologie moderne che ne assicurano l'efficienza ed il funzionamento nel tempo.

Pertanto l'unica manutenzione che necessita è la pulizia del filtro dell'aria per avere un funzionamento ottimale del ventilconvettore e, soprattutto, per ottenere una corretta filtrazione dell'aria.

È sufficiente pulire periodicamente il filtro, estraendolo dalla sua sede.

Il lavaggio può essere effettuato con acqua corrente e normali detersivi, occorre asciugare bene il filtro prima di riposizionarlo nella sua sede.

Una pulizia quindicinale può essere sufficiente per ambienti non eccessivamente polverosi.

PER PULIRE L'UNITÀ:

Non indirizzare getti d'acqua sull'unità. Può causare scosse elettriche o danneggiare l'unità. Non usare acqua calda, sostanze abrasive o solventi; per pulire l'unità usare un panno soffice.

MAINTENANCE

The AERMEC fancoil is constructed with state of the art technology that ensures long-term efficiency and operation.

The only maintenance required is to clean the air filters, which optimises the fancoils operation and, above all, achieves an effective filtration of the air.

It is quite sufficient to periodically wash the filter, by simply sliding it out of its housing.

The filter can be washed with tap water and usual detergents.

Make sure it is dry before replacing in its housing.

Cleaning every fifteen days is enough for rooms which are not excessively dusty.

TO CLEAN THE UNIT:

Do not splash water on the unit. It could result in electrical shock or damage to the product.

Do not use hot water, abrasive powders or strong solvents; to clean the unit use a soft cloth.

ENTRETIEN

Le convecteur soufflant AERMEC est construit avec des technologies modernes qui garantissent son efficacité et son fonctionnement pour longtemps.

C'est pourquoi, le seul entretien qu'il requiert est le nettoyage du filtre à air pour assurer un fonctionnement optimal du convecteur soufflant et surtout pour obtenir un filtrage parfait de l'air.

Pour se faire, il suffit de nettoyer périodiquement le filtre en l'enlevant de son emplacement. Le lavage peut se faire avec de l'eau et des détergents habituels.

Bien essuyer le filtre avant de le remettre dans son emplacement.

Un nettoyage par quinzaine est suffisant pour des locaux qui ne sont pas excessivement poussiéreux.

POUR NETTOYER L'UNITÉ:

Ne pas diriger de jet d'eau en direction de l'unité. Cela peut causer des chocs électriques ou endommager l'unité.

Ne pas utiliser d'eau chaude, de substances abrasives ou de solvants; pour nettoyer l'unité, utiliser un chiffon doux.

WARTUNG

Der Gebläsekonvektor AERMEC ist nach modernen Technologien gebaut, die eine dauerhafte Leistungsfähigkeit und eine lange Standzeit gewährleisten.

Für einen optimalen Betrieb des Gebläsekonvektors ist als einzige Wartung die regelmäßige Reinigung des Luftfilters erforderlich, um eine ordnungsgemäße Luftfiltration zu sichern.

Der Filter ist für die Reinigung auszubauen.

Das Spülen des Filtermaterials kann mit Leitungswasser und normalen Reinigungsmitteln erfolgen.

Der Filter ist vor dem erneuten Einsatz sorgfältig zu trocknen.

Eine Reinigung alle zwei Wochen ist bei nicht übermäßig staubhaltigen Räumen ausreichend.

REINIGUNG DES GERÄTES:

Keine Wasserstrahlen auf das Gerät richten, da Stromschläge oder Geräteschäden entstehen könnten. Kein heißes Wasser, Scheuermittel oder Lösungsmittel verwenden.

Das Gerät mit einem weichen Tuch reinigen.



PERICOLO: Togliere tensione prima d'iniziare le operazioni di pulizia del filtro e/o dell'unità.

DANGER: Switch off power supply before cleaning filter and/or unit.

DANGER: Couper la tension avant de commencer les opérations de nettoyage du filtre et/ou de l'unité.

GEFAHR: Vor der Reinigung des Filters und/oder des Gerätes die Stromversorgung abschalten.

PROBLEMA • PROBLEM PROBLEME • PROBLEM	PROBABILE CAUSA • PROBABLE CAUSE CAUSE PROBABLE • MÖGLICHE URSACHE	SOLUZIONE • REMEDY SOLUTION • ABHILFE
Poca aria in uscita <i>Feeble air discharge</i> Il y a peu d'air en sortie <i>Schwacher Luftstrom am Austritt</i>	Errata impostazione della velocità sul pannello comandi <i>Wrong speed setting on the control panel</i> Mauvaise présélection de la vitesse sur le panneau de commandes <i>Falsche Geschwindigkeitseinstellung am Bedienpaneel</i> Filtro intasato <i>Blocked filter</i> Filtre encrassé <i>Filter verstopft</i> Ostruzione del flusso d'aria (entrata e/o uscita) <i>Obstruction of the air flow (inlet and/or outlet)</i> Obstruction du flux d'air (entrée/sortie) <i>Luftstrom behindert (Eintritt bzw. Austritt)</i>	Scegliere la velocità corretta sul pannello comandi <i>Select the speed on the control panel</i> Choisir la vitesse sur le panneau de commandes <i>Die Geschwindigkeit am Bedienpaneel wählen</i> Pulire il filtro <i>Clean the filter</i> Nettoyer le filtre <i>Filter reinigen</i> Rimuovere l'ostruzione <i>Remove the obstruction</i> Enlever l'objet faisant obstruction <i>Verstopfung beseitigen</i>
Non fa caldo <i>It does not heat</i> Pas de chaleur <i>Keine Heizung</i>	Mancanza di acqua calda <i>Poor hot water supply</i> Il n'y a pas d'eau chaude <i>Kein Warmwasser</i> Impostazione errata del pannello comandi <i>Wrong setting on control panel</i> Mauvaise présélection sur le panneau de commandes <i>Falsche Einstellung am Bedienpaneel</i>	Controllare la caldaia <i>Control the boiler</i> Vérifier la chaudière <i>Kaltwasserseitigen Wärmeaustauscher kontrollieren</i> Impostare il pannello comandi <i>See control panel settings</i> Présélectionner au panneau de commandes <i>Richtige Einstellung am Bedienpaneel vornehmen</i>
Non fa freddo <i>It does not cool</i> Pas de froid <i>Keine Kühlung</i>	Mancanza di acqua fredda <i>Poor chilled water supply</i> Il n'y a pas d'eau froide <i>Kein Kaltwasser</i> Impostazione errata del pannello comandi <i>Wrong setting on control panel</i> Mauvaise présélection sur le panneau de commandes <i>Falsche Einstellung am Bedienpaneel</i>	Controllare il refrigeratore <i>Control the chiller</i> Vérifier le réfrigérateur <i>Kaltwasserseitigen Wärmeaustauscher kontrollieren</i> Impostare il pannello comandi <i>See control panel settings</i> Présélectionner au panneau de commandes <i>Richtige Einstellung am Bedienpaneel vornehmen</i>
Il ventilatore non gira <i>The fan does not turn</i> Le ventilateur ne tourne pas <i>Ventilator Arbeitet nicht</i>	Mancanza di corrente <i>No current</i> Il n'y a pas de courant <i>Kein Strom</i> È intervenuta, se presente, la sonda, perchè l'acqua è scesa sotto i 35 °C (nel funzionamento invernale) <i>If present, the water sensor has tripped because the temperature has dropped below 35 °C (in winter mode)</i> Si elle est présente, la sonde de température de l'eau s'est mise en route car celle-ci est en dessous de 35 °C (fonctionnement hivernal) <i>Es hat, sofern vorhanden, der Warmwassersensor angesprochen, da die Wassertemperatur unter 35 °C gesunken ist (im Winterbetrieb)</i>	Controllare la presenza di tensione elettrica <i>Control the power supply</i> Contrôler l'alimentation électrique <i>Kontrollieren, ob Spannung anliegt</i> Controllare la caldaia <i>Control the boiler</i> Vérifier la chaudière <i>Kaltwasserseitigen Wärmeaustauscher kontrollieren</i>
Fenomeni di condensazione sulla struttura esterna dell'apparecchio. <i>Condensation on the unit cabinet</i> Phénomènes de condensation sur la structure externe de l'appareil. <i>Kondenswasserbildung am Gerät.</i>	Sono state raggiunte le condizioni limite di temperatura e umidità descritte nel Manuale Tecnico (Limiti di funzionamento). <i>The limit conditions of temperature and humidity indicated in the Technical booklets (Operating limits) have been reached.</i> On a atteint les conditions limite de température et de humidité indiquées dans le Manuel Technique (Limites de fonctionnement). <i>Erreichen der maximalen Temperatur- und Feuchtigkeitswerte (Betriebsgrenzen) anhand der technischen Anleitung.</i>	Inalzare la temperatura dell'acqua oltre i limiti minimi descritti nel Manuale Tecnico. <i>Increase the water temperature beyond the minimum limits indicated in the technical booklet.</i> Elever la température de l'eau au-delà des limites minimales indiquées dans le Manuel Technique. <i>Erhöhung der Wassertemperatur oberhalb der in technischen Anleitung beschriebenen Minimalgrenze.</i>

Per anomalie non contemplate, interpellare tempestivamente il Servizio Assistenza
For anomalies don't hesitate, contact the aftersales service immediately
Pour toute anomalie non répertoriée, consulter le service après-vente
Sich bei hier nicht aufgeführten Störungen umgehend an den Kundendienst wenden

GARANZIA DI 3 ANNI

La garanzia è valida solo se l'apparecchio è venduto ed installato sul territorio italiano. Il periodo decorre dalla data di acquisto comprovata da un documento che abbia validità fiscale (fattura o ricevuta) e che riporti la sigla commerciale dell'apparecchio. Il documento dovrà essere esibito, al momento dell'intervento, al tecnico del Servizio Assistenza Aermec di zona.

Il diritto alla garanzia decade in caso di:

- interventi di riparazione effettuati sull'apparecchiatura da tecnici non autorizzati;
- guasti conseguenti ad azioni volontarie o accidentali che non derivino da difetti originari dei materiali di fabbricazione.

L'Aermec Spa effettuerà la riparazione o la sostituzione gratuita, a sua scelta, delle parti di apparecchiatura che dovessero presentare difetti dei materiali o di fabbricazione tali da impedire il normale funzionamento.

Gli eventuali interventi di riparazione o sostituzione di parti dell'apparecchio, non modificano la data di decorrenza e la durata del periodo di garanzia.

Le parti difettose sostituite resteranno di proprietà dell'Aermec Spa.

Non è prevista in alcun caso la sostituzione dell'apparecchio. La garanzia non copre le parti dell'apparecchio che risultassero difettose a causa del mancato rispetto delle istruzioni d'uso, di un'errata installazione o manutenzione, di danneggiamenti dovuti al trasporto, di difetti dell'impianto (es: scarichi di condensa non efficienti).

Non sono coperte, infine, le normali operazioni di manutenzione periodica (es: la pulizia dei filtri d'aria) e la sostituzione delle parti di normale consumo (es: ifiltri d'aria).

Le Agenzie di Vendita Aermec ed i Servizi di Assistenza Tecnica Aermec della vostra provincia sono negli Elenchi Telefonici dei capoluoghi di provincia - vedi "Aermec" - e nelle Pagine Gialle alla voce "Condizionatori d'aria - Commercio".

I dati tecnici riportati nella presente documentazione non sono impegnativi.
L'Aermec S.p.A. si riserva la facoltà di apportare in qualsiasi momento tutte le modifiche ritenute necessarie per il miglioramento del prodotto.

Technical data shown in this booklet are not binding.
Aermec S.p.A. shall have the right to introduce at any time whatever modifications deemed necessary to the improvement of the product.

Les données mentionnées dans ce manuel ne constituent aucun engagement de notre part.

Aermec S.p.A. se réserve le droit de modifier à tous moments les données considérées nécessaires à l'amélioration du produit.

Im Sinne des technischen Fortschrittes behält sich Aermec S.p.A. vor, in der Produktion Änderungen und Verbesserungen ohne Ankündigung durchzuführen.

AERMEC S.p.A.

37040 Bevilacqua (VR) - Italia
Via Roma, 44 - Tel. (+39) 0442 633111
Telefax (+39) 0442 93566 - 0442 93730
www.aermec.com

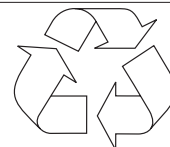

**carta riciclata
recycled paper
papier recyclé
recycled Papier**