

AIR CONDITIONING
AERMEC

**VENTILCONVETTORI
FAN COIL
VENTILO-CONVECTEURS
GEBLÄSEKONVEKTOREN**

FCD

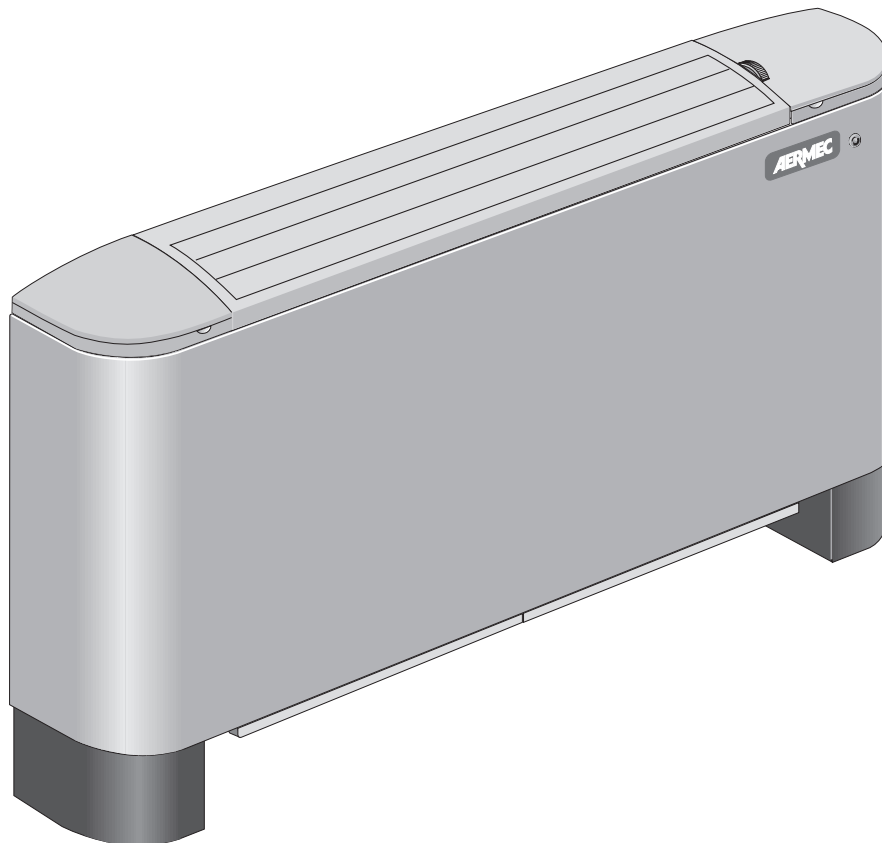

**IFCDFX
9801**

64432.22

**Sostituisce - Replace
Remplace - Ersetzt:
64432.18/9611**



Aermec partecipa al Programma di Certificazione EUROVENT. I prodotti interessati figurano nella Guida EUROVENT dei Prodotti Certificati.

Aermec is participating in the EUROVENT Certification Programme. Products are as listed in the EUROVENT Directory of Certified Products.

Aermec participe au Programme de Certification EUROVENT. Les produits figurent dans l'Annuaire EUROVENT des Produits Certifiés.

Aermec is am Zertifikations - programm EUROVENT beteiligt. Die entsprechend gekennzeichneten Produkte sind im EUROVENT - Jahrbuch aufgeführt.

**MANUALE DI FUNZIONAMENTO • DIRECTIONS FOR USE
MANUEL DE FONCTIONNEMENT • BEDIENUNGSANLEITUNG**

FUNZIONAMENTO DEL PANNELLO COMANDI • OPERATING WITH CONTROL PANEL FONCTIONNEMENT DU PANNEAU DE COMMANDES • BETRIEB DER BEDienungSTAFEL

a) Per accendere/spegnere il ventilconvettore:

- 1) Aprire le alette (solo per la versione U).
- 2) Commutare la posizione del selettore superiore.
 Sul pannello con termostato si accende/spegne la spia gialla.

To turn on/off the fan coil:

- 1) Open the louvers (only U version).
- 2) Shift the upper button. On the remote panel with thermostat the yellow warning light turns on/off.

Pour allumer/eteindre le ventilconvecteur:

- 1) Ouvrir les ailettes (seulement pour la version U).
- 2) Pouser le bouton du haut. Sur le panneau avec thermostat le voyant jaune s'allume/s'éteint.

Einschalten/Ausschalten des Gebläsekonvektors:

- 1) Die lamellen des Ausblagitters öffnen (nur für version U).
- 2) Die Stellung des oberen Schiebers ändern. Auf der mit Thermostat ausgerüsteten Bedienungstafel leuchtet/erlöscht die gelbe Lampe.

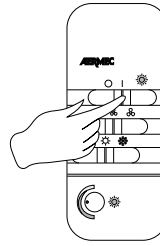

Comando con termostato
 Control panel with thermostat
 Commande avec thermostat
 Fernbedienung mit Thermostat

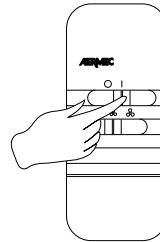
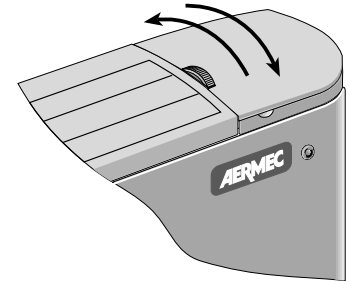

Comando standard
 Standard control panel
 Commande standard
 Standard Fernbedienung

b) Per scegliere il funzionamento - To select operating mode

Pour choisir le mode fonctionnement - Betriebsmodus anwählen

Inverno • Winter
 Hiver • Winter

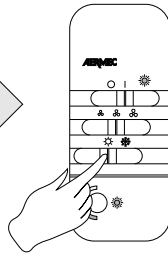

Estate • Summer
 Été • Sommer

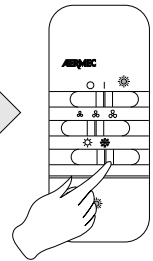

c) Per scegliere la velocità del ventilatore

To select fan coil speed

Pour choisir la vitesse du ventilateur

Ventilatorgeschwindigkeit wählen

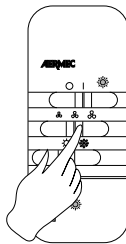

Comando con termostato
 Control panel with thermostat
 Commande avec thermostat
 Fernbedienung mit Thermostat

Comando standard
 Standard control panel
 Commande standard
 Standard Fernbedienung

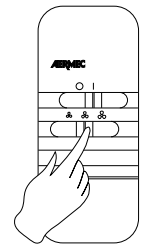

d) Per impostare la temperatura: per i modelli corredati di termostato elettronico, ruotare la manopola verso la zona blu per un'azione di raffreddamento e verso quella rossa per un'azione di riscaldamento. La spia vicino alla manopola indica il tipo di funzionamento (spenta se l'unità non è in funzione, verde per il funzionamento in raffreddamento e rossa per quello in riscaldamento).

To set the temperature: for models equipped with electronic thermostat, turn the knob towards the blue zone in order to cool or towards the red zone in order to heat. The pilot lamp near the knob shows the current operation (off, if the unit is not in use, green for cooling and red for heating).

Pour programmer la température: pour les modèles équipés de thermostat électronique, tourner le bouton vers la zone bleue pour une action de refroidissement et vers la zone rouge pour une action de chauffage. Le voyant près du bouton indique le type de fonctionnement (il est éteint si l'unité n'est pas en marche, vert pour le fonctionnement en refroidissement et rouge pour le fonctionnement en chauffage).

Für die Temperatureinstellung: bei den mit elektronischem thermostat ausgerüsteten modellen, den Bedienungsknopf gegen den blauen Bereich für den Kühlbetrieb und gegen den roten Bereich für den Heizbetrieb drehen. Die Kontrolllampe in der Nähe des Bedienungsknopfes zeigt die Betriebsart an (kein Aufleuchten bei ausgeschalteter Einheit, grünes Licht bei Kühlbetrieb und rotes Licht bei Heizbetrieb).

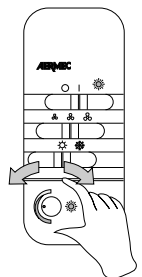

USI IMPROPRI • IMPROPER USES • USAGES IMPROPRES • UNSACHGEMÄßER GEBRAUCH

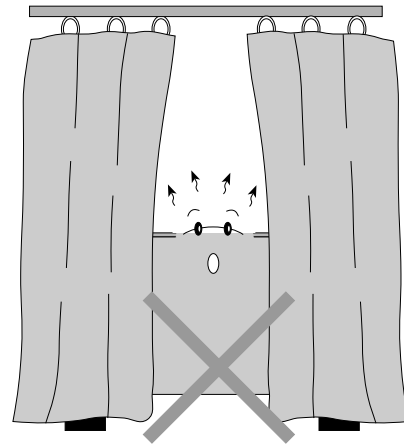
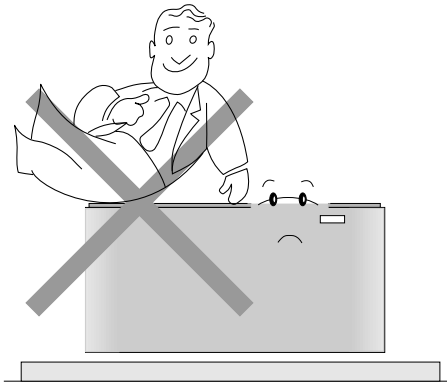
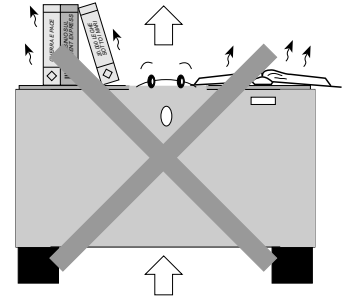
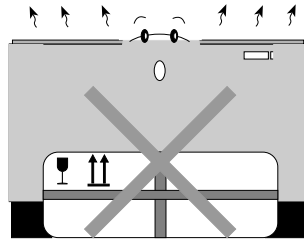
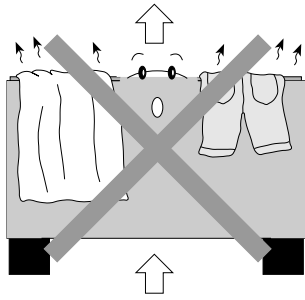

MANUTENZIONE

Il ventilconvettore AERMEC è costruito con tecnologie moderne che ne assicurano l'efficienza ed il funzionamento nel tempo. Pertanto l'unica manutenzione che necessita è la pulizia del filtro dell'aria per avere un funzionamento ottimale del ventilconvettore e, soprattutto, per ottenere una corretta filtrazione dell'aria. È sufficiente pulire periodicamente il filtro, estraendolo dalla sua sede. Il lavaggio può essere effettuato con acqua corrente e normali detersivi, occorre asciugare bene il filtro prima di riposizionarlo nella sua sede. Una pulizia quindicinale può essere sufficiente per ambienti non eccessivamente polverosi.

PER PULIRE L'UNITÀ:

Non indirizzare getti d'acqua sull'unità. Può causare scosse elettriche o danneggiare l'unità. Non usare acqua calda, sostanze abrasive o solventi; per pulire l'unità usare un panno soffice.

MAINTENANCE

The AERMEC fancoil is constructed with state of the art technology that ensures long-term efficiency and operation. The only maintenance required is to clean the air filters, which optimises the fancoils operation and, above all, achieves an effective filtration of the air. It is quite sufficient to periodically wash the filter, by simply sliding it out of its housing. The filter can be washed with tap water and usual detergents. Make sure it is dry before replacing in its housing. Cleaning every fifteen days is enough for rooms which are not excessively dusty.

TO CLEAN THE UNIT:

Do not splash water on the unit. It could result in electrical shock or damage to the product. Do not use hot water, abrasive powders or strong solvents; to clean the unit use a soft cloth.

ENTRETIEN

Le convecteur soufflant AERMEC est construit avec des technologies modernes qui garantissent son efficacité et son fonctionnement pour longtemps. C'est pourquoi, le seul entretien qu'il requiert est le nettoyage du filtre à air pour assurer un fonctionnement optimal du convecteur soufflant et surtout pour obtenir un filtrage parfait de l'air. Pour se faire, il suffit de nettoyer périodiquement le filtre en l'enlevant de son emplacement. Le lavage peut se faire avec de l'eau et des détergents habituels. Bien essuyer le filtre avant de le remettre dans son emplacement. Un nettoyage par quinzaine est suffisant pour des locaux qui ne sont pas excessivement poussiéreux.

POUR NETTOYER L'UNITÉ:

Ne pas diriger de jet d'eau en direction de l'unité. Cela peut causer des chocs électriques ou endommager l'unité. Ne pas utiliser d'eau chaude, de substances abrasives ou de solvants; pour nettoyer l'unité, utiliser un chiffon doux.

WARTUNG

Der Gebläsekonvektor AERMEC ist nach modernen Technologien gebaut, die eine dauerhafte Leistungsfähigkeit und eine lange Standzeit gewährleisten. Für einen optimalen Betrieb des Gebläsekonvektors ist als einzige Wartung die regelmäßige Reinigung des Luftfilters erforderlich, um eine ordnungsgemäße Luftfiltration zu sichern. Der Filter ist für die Reinigung auszubauen. Das Spülen des Filtermaterials kann mit Leitungswasser und normalen Reinigungsmitteln erfolgen. Der Filter ist vor dem erneuten Einsatz sorgfältig zu trocknen. Eine Reinigung alle zwei Wochen ist bei nicht übermäßig staubhaltigen Räumen ausreichend.

REINIGUNG DES GERÄTES:

Keine Wasserstrahlen auf das Gerät richten, da Stromschläge oder Geräteschäden entstehen könnten. Kein heißes Wasser, Scheuermittel oder Lösungsmittel verwenden. Das Gerät mit einem weichen Tuch reinigen.



PERICOLO: Togliere tensione prima d'iniziare le operazioni di pulizia del filtro e/o dell'unità.
DANGER: Switch off power supply before cleaning filter and/or unit.
DANGER: Couper la tension avant de commencer les opérations de nettoyage du filtre et/ou de l'unité.
GEFAHR: Vor der Reinigung des Filters und/oder des Gerätes die Stromversorgung abschalten.

PROBLEMA • PROBLEM PROBLEME • PROBLEM	PROBABILE CAUSA • PROBABLE CAUSE CAUSE PROBABLE • MÖGLICHE URSACHE	SOLUZIONE • REMEDY SOLUTION • ABHILFE
Poca aria in uscita Feeble air discharge Il y a peu d'air en sortie Schwacher Luftstrom am Austritt	Errata impostazione della velocità sul pannello comandi Wrong speed setting on the control panel Mauvaise préselection de la vitesse sur le panneau de commandes Falsche Geschwindigkeitseinstellung am Bedienpaneel	Scegliere la velocità corretta sul pannello comandi Select the speed on the control panel Choisir la vitesse sur la panneau de commandes Die Geschwindigkeit am Bedienpaneel wählen
	Filtro intasato Blocked filter Filtre encrassé Filter verstopft	Pulire il filtro Clean the filter Nettoyer le filtre Filter reinigen
	Ostruzione del flusso d'aria (entrata e/o uscita) Obstruction of the air flow (inlet and/or outlet) Obstruction du flux d'air (entrée/sortie) Luftstrom behindert (Eintritt bzw. Austritt)	Rimuovere l'ostruzione Remove the obstruction Enlever l'objet faisant obstruction Verstopfung beseitigen
Non fa caldo It does not heat Pas de chaleur Keine Heizung	Mancanza di acqua calda Poor hot water supply Il n'y a pas d'eau chaude Kein Warmwasser	Controllare la caldaia Control the boiler Verifier la chaudière Kaltwasserseitigen Wärmeaustauscher kontrollieren
	Impostazione errata del pannello comandi Wrong setting on control panel Mauvaise préselection sur le panneau de commandes Falsche Einstellung am Bedienpaneel	Impostare il pannello comandi See control panel settings Préselectionner au panneau de commandes Richtige Einstellung am Bedienpaneel vornehmen
Non fa freddo It does not cool Pas de froid Keine Kühlung	Mancanza di acqua fredda Poor chilled water supply Il n'y a pas d'eau froide Kein Kaltwasser	Controllare il refrigeratore Control the chiller Vérifier le réfrigérateur Kaltwasserseitigen Wärmeaustauscher kontrollieren
	Impostazione errata del pannello comandi Wrong setting on control panel Mauvaise préselection sur le panneau de commandes Falsche Einstellung am Bedienpaneel	Impostare il pannello comandi See control panel settings Préselectionner au panneau de commandes Richtige Einstellung am Bedienpaneel vornehmen
Il ventilatore non gira The fan does not turn Le ventilateur ne tourne pas Ventilator Arbeitet nicht	Mancanza di corrente No current Il n'y a pas de courant Kein Strom	Controllare la presenza di tensione elettrica Control the power supply Contrôler l'alimentation électrique Kontrollieren, ob Spannung anliegt
	È intervenuta, se presente, la sonda, perchè l'acqua è scesa sotto i 35 °C (nel funzionamento invernale) If present, the water sensor has tripped because the temperature has dropped below 35 °C (in winter mode) Si elle est présente, la sonde de température de l'eau s'est mise en route car celle-ci est en dessous de 35 °C (fonctionnement hivernal) Es hat, sofern vorhanden, der Warmwassersensor angesprochen, da die Wassertemperatur unter 35 °C gesunken ist (im Winterbetrieb)	Controllare la caldaia Control the boiler Vérifier la chaudière Kaltwasserseitigen Wärmeaustauscher kontrollieren

**Per anomalie non contemplate, interpellare tempestivamente il Servizio Assistenza - For anomalies don't hesitate, contact the aftersales service immediately
Pour toute anomalie non répertoriée, consulter le service après-vente - Sich bei hier nicht aufgeführten Störungen umgehend an den Kundendienst wenden**

GARANZIA DI 3 ANNI

La garanzia è valida solo se l'apparecchio è venduto ed installato sul territorio italiano. Il periodo decorre dalla data di acquisto comprovata da un documento che abbia validità fiscale (fattura o ricevuta) e che riporti la sigla commerciale dell'apparecchio. Il documento dovrà essere esibito, al momento dell'intervento, al tecnico del Servizio Assistenza Aermec di zona.

Il diritto alla garanzia decade in caso di:

- interventi di riparazione effettuati sull'apparecchiatura da tecnici non autorizzati;
- guasti conseguenti ad azioni volontarie o accidentali che non derivino da difetti originari dei materiali di fabbricazione.

L'Aermec Spa effettuerà la riparazione o la sostituzione gratuita, a sua scelta, delle parti di apparecchiatura che dovessero presentare difetti dei materiali o di fabbricazione tali da impedire il normale funzionamento.

Gli eventuali interventi di riparazione o sostituzione di parti dell'apparecchio, non modificano la data di decorrenza e la durata del periodo di garanzia.

Le parti difettose sostituite resteranno di proprietà dell'Aermec Spa.

Non è prevista in alcun caso la sostituzione dell'apparecchio. La garanzia non copre le parti dell'apparecchio che risultassero difettose a causa del mancato rispetto delle istruzioni d'uso, di un'errata installazione o manutenzione, di danneggiamenti dovuti al trasporto, di difetti dell'impianto (es: scarichi di condensa non efficienti).

Non sono coperte, infine, le normali operazioni di manutenzione periodica (es: la pulizia dei filtri d'aria) e la sostituzione delle parti di normale consumo (es: i filtri d'aria).

Le Agenzie di Vendita Aermec ed i Servizi di Assistenza Tecnica Aermec della vostra provincia sono negli Elenchi Telefonici dei capoluoghi di provincia - vedi "Aermec" - e nelle Pagine Gialle alla voce "Condizionatori d'aria - Commercio".

I dati tecnici riportati nella presente documentazione non sono impegnativi.
L'Aermec S.p.A. si riserva la facoltà di apportare in qualsiasi momento tutte le modifiche ritenute necessarie per il miglioramento del prodotto.

Technical data shown in this booklet are not binding.
Aermec S.p.A. shall have the right to introduce at any time whatever modifications deemed necessary to the improvement of the product.

Les données mentionnées dans ce manuel ne constituent aucun engagement de notre part.
Aermec S.p.A. se réserve le droit de modifier à tous moments les données considérées nécessaires à l'amélioration du produit.

Im Sinne des technischen Fortschrittes behält sich Aermec S.p.A. vor, in der Produktion Änderungen und Verbesserungen ohne Ankündigung durchzuführen.



carta riciclata
recycled paper
papier recyclé
recycled Papier

AERMEC

AERMEC S.p.A.
37040 Bevilacqua (VR) - Italia
Via Roma, 44 - Tel. (0442) 633111
Telefax (0442) 93730 - 93566
www.aermec.com