

Proiettore DLP®

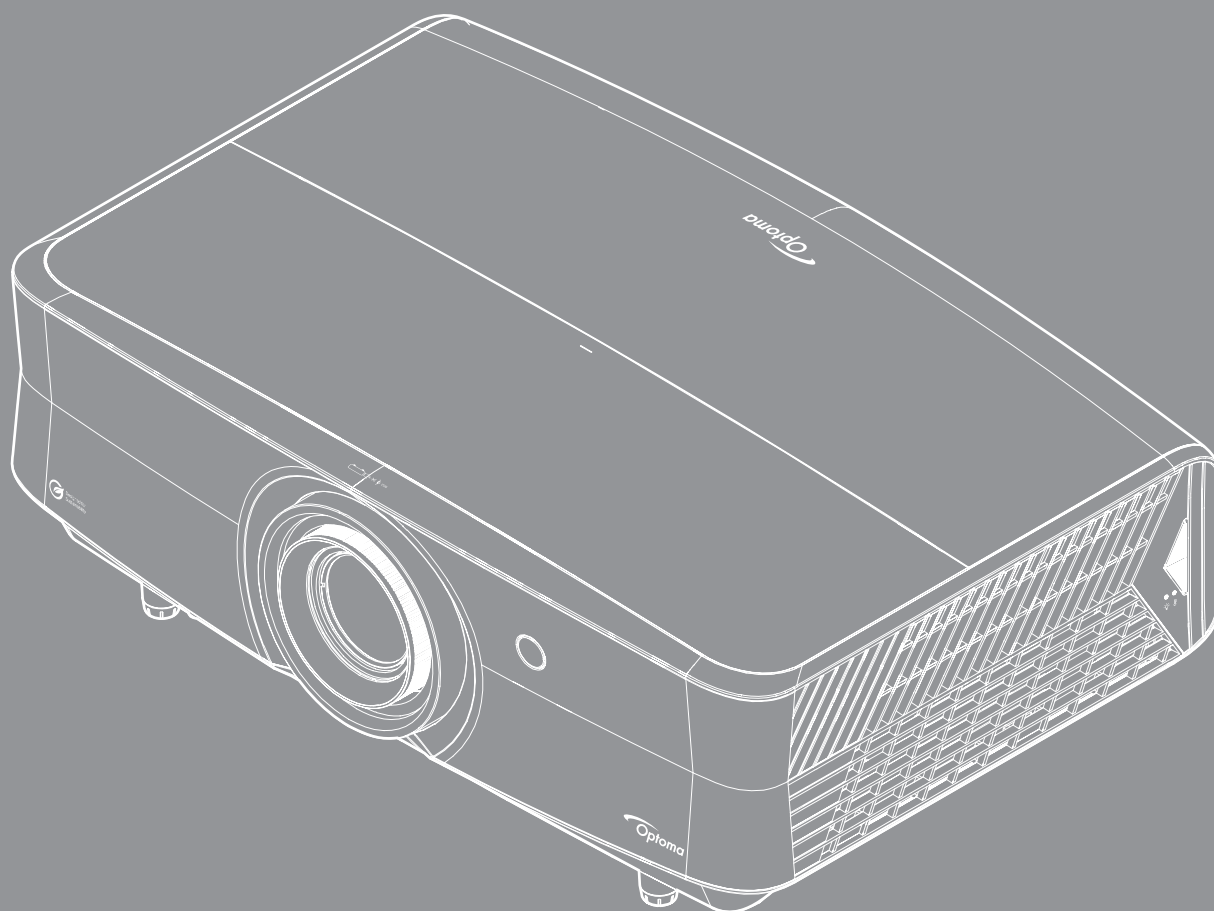



INDICE

SICUREZZA	4
<i>Importanti istruzioni per la sicurezza</i>	4
<i>Istruzioni per la sicurezza della batteria</i>	6
<i>Pulizia dell'obiettivo</i>	6
<i>Informazioni sulla sicurezza delle radiazioni laser</i>	7
<i>Copyright</i>	7
<i>Clausola di esclusione di responsabilità</i>	7
<i>Riconoscimento dei marchi di fabbrica</i>	8
<i>FCC</i>	8
<i>Dichiarazione di conformità per i Paesi della Comunità Europea</i>	9
<i>RAEE</i>	9
<i>CTUVUS</i>	9
<i>Specifiche ed etichette di avvertimento</i>	9
INTRODUZIONE	10
<i>Contenuti della confezione</i>	10
<i>Accessori standard</i>	10
<i>Descrizione del prodotto</i>	11
<i>Collegamenti</i>	12
<i>Tastiera</i>	13
<i>Telecomando</i>	14
CONFIGURAZIONE E INSTALLAZIONE	17
<i>Installazione del proiettore</i>	17
<i>Collegamento delle sorgenti al proiettore</i>	19
<i>Regolazione dell'immagine del proiettore</i>	20
<i>Configurazione del telecomando</i>	22
USO DEL PROIETTORE	25
<i>Accensione/spengimento del proiettore</i>	25
<i>Selezione di una sorgente di ingresso</i>	28
<i>Panoramica della schermata di avvio</i>	29
<i>Navigazione sul menù e funzioni</i>	30
<i>Struttura del menu OSD</i>	31
<i>Menu Immagine</i>	39
<i>Menu Display</i>	44
<i>Menu Imposta</i>	47
<i>Menu Audio</i>	51
<i>Menu Controllo</i>	52
<i>Menu Informazioni</i>	65
<i>Impostazioni di sistema</i>	66
<i>Selezione manuale di una sorgente di ingresso</i>	72
<i>Selezione di un'app</i>	72

ULTERIORI INFORMAZIONI 75

<i>Risoluzioni compatibili</i>	<i>75</i>
<i>Dimensioni del proiettore e installazione del supporto a soffitto.....</i>	<i>82</i>
<i>Codici remoti IR.....</i>	<i>83</i>
<i>Risoluzione dei problemi</i>	<i>88</i>
<i>Indicatore di avviso.....</i>	<i>90</i>
<i>Specifiche.....</i>	<i>92</i>
<i>Sedi dell'azienda Optoma.....</i>	<i>93</i>

SICUREZZA

	Il simbolo del fulmine, all'interno di un triangolo equilatero, è inteso per avvisare l'utente della presenza di "tensioni pericolose" non isolate all'interno del prodotto, che possono essere di potenza tale da costituire un pericolo di elettrocuzione per le persone.
	Il punto esclamativo inserito in un triangolo equilatero indica all'utente la presenza di importanti istruzioni relative al funzionamento e alla manutenzione (riparazione) nella documentazione acclusa all'apparecchio.

Attenersi a tutte le avvertenze, precauzioni ed istruzioni per la manutenzione raccomandate in questa guida.

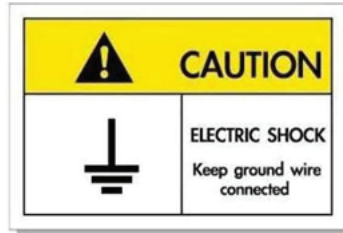

- Per evitare scosse elettriche, l'unità e le sue periferiche devono essere correttamente messe a terra.
- Questo apparecchio è dotato di una spina di alimentazione tripolare con messa a terra.
- Non rimuovere il dentello di messa a terra della spina.
- Questa è una funzione di sicurezza. Se non risulta possibile inserire la spina nella presa di rete, rivolgersi ad un elettricista.
- Non vanificare lo scopo della spina con messa a terra.

Importanti istruzioni per la sicurezza



- Come con qualsiasi sorgente luminosa, non fissare direttamente il fascio di luce, RG2 IEC 62471-5:2015.
- Questo proiettore è un prodotto laser Classe 1 di IEC/EN 60825-1:2014 e gruppo di rischio 2 con i requisiti di IEC 62471-5:2015.
- Sorvegliare i bambini: non fissare ed evitare di utilizzare ausili ottici!
- Si avvisa di sorvegliare i bambini e non permettere loro di fissare il raggio del proiettore a qualsiasi distanza dal proiettore.
- Si avvisa di prestare cautela quando si usa il telecomando per avviare il proiettore davanti all'obiettivo del proiettore.
- Si avvisa l'utente di evitare l'uso di ausili ottici come binocoli o telescopi entro la portata del raggio..
- Non ostruire le fessure di ventilazione. Per garantire un funzionamento affidabile del proiettore e per proteggerlo dal surriscaldamento, si consiglia di installare l'apparecchio in un punto in cui la ventilazione non venga bloccata. Per esempio, non collocare il proiettore su un tavolo da caffè, su un divano o su un letto, ecc. Non posizionarlo in uno spazio chiuso, come una libreria o un armadio, che possa limitare la circolazione dell'aria.
- Per ridurre il rischio d'incendi e/o di elettrocuzioni non esporre il proiettore a pioggia o umidità. Non installare vicino a sorgenti di calore tipo radiatori, valvole o regolatori di calore, fornelli, stufe o altri apparati che producono calore (amplificatori inclusi).
- Non lasciare che oggetti o liquidi penetrino nel proiettore. Essi potrebbero entrare in contatto con punti di tensione pericolosi e provocare incendi o scosse elettriche.

- Non usare l'unità nelle seguenti condizioni:
 - In luoghi estremamente caldi, freddi o umidi.
 - (i) Assicurarsi che la temperatura d'ambiente sia compresa tra 0°C e 40°C
 - (ii) L'umidità relativa è fino all'80%
 - In aree suscettibili a polvere e sporcizia eccessiva.
 - Vicino a qualsiasi apparecchiatura che generi un forte campo magnetico.
 - Alla luce diretta del sole.
- Non usare l'unità se è stata danneggiata fisicamente o se è stata usata in modo non appropriato. I danni/abusi fisici sono i seguenti (senza limitazione a questi):
 - L'unità è stata fatta cadere.
 - Il cavo d'alimentazione o la spina è danneggiata.
 - Sul proiettore è stato versato del liquido.
 - Il proiettore è stato esposto a pioggia o umidità.
 - Qualcosa è caduto all'interno del proiettore, oppure qualcosa al suo interno si è allentato.
- Non collocare il proiettore su una superficie instabile. Il proiettore potrebbe cadere, causando lesioni o danni al proiettore stesso.
- Non bloccare la luce che fuoriesce dal proiettore quando è in funzione. La luce riscalda l'oggetto, sciogliendolo, e causare ustioni o incendi.
- Non aprire o smontare il prodotto perché si possono subire scosse elettriche.
- Non tentare di aggiustare da soli il proiettore. L'apertura e la rimozione delle coperture può esporre al contatto con parti in cui sono presenti voltaggi pericolosi o ad altri rischi. Prima di inviare il proiettore per la riparazione, contattare Optoma.
- Fare riferimento alle etichette apposte sul proiettore per gli avvisi sulla sicurezza.
- L'unità deve essere riparata esclusivamente da personale autorizzato.
- Usare solamente attacchi/accessori specificati dal produttore.
- Non guardare direttamente nell'obiettivo del proiettore durante l'uso. La luce abbagliante può danneggiare gli occhi.
- Questo proiettore rileva automaticamente la durata della sorgente di luce.
- Quando si spegne il proiettore, assicurarsi che il ciclo di raffreddamento sia completato prima di scollegare l'alimentazione. Lasciare raffreddare il proiettore per almeno 90 secondi.
- Spegner e staccare la spina dalla presa di corrente prima di pulire il prodotto.
- Usare un panno morbido inumidito con un detergente neutro per pulire le coperture. Non usare detersivi abrasivi, cere o solventi per pulire l'unità.
- Scollegare la spina dalla presa di corrente CA se il prodotto non è usato per periodi prolungati.
- Non installare il proiettore in luoghi in cui potrebbe essere soggetto a vibrazioni o urti.
- Non toccare l'obiettivo con le mani nude.
- Rimuovere le batterie dal telecomando prima di conservarlo. Se si lasciano le batterie nel telecomando per lunghi periodi di tempo, potrebbero presentare perdite.
- Vi è rischio di incendio o esplosioni della batteria se viene sostituita con una di altro tipo.
- Non utilizzare o riporre il proiettore in luoghi in cui potrebbe essere presente fumo causato da olio o sigarette, in quanto potrebbe influire negativamente sulla qualità delle prestazioni del proiettore.
- Attenersi alla corretta installazione dell'orientamento del proiettore in quanto un'installazione non standard potrebbe influire sulle prestazioni del proiettore.
- Utilizzare una presa e/o un dispositivo di protezione contro le sovratensioni in quanto le interruzioni e gli sbalzi di corrente possono DANNEGGIARE i dispositivi.

Istruzioni per la sicurezza della batteria

⚠ WARNING	
<ul style="list-style-type: none">• INGESTION HAZARD: This product contains a button cell or coin battery.• DEATH or serious injury can occur if ingested.• A swallowed button cell or coin battery can cause Internal Chemical Burns in as little as 2 hours.• KEEP new and used batteries OUT OF REACH of CHILDREN• Seek immediate medical attention if a battery is suspected to be swallowed or inserted inside any part of the body.	

Pulizia dell'obiettivo

- Prima di pulire l'obiettivo, assicurarsi di spegnere il proiettore e scollegare il cavo di alimentazione per farlo raffreddare completamente.
- Utilizzare un serbatoio di aria compressa per rimuovere la polvere.
- Utilizzare un panno speciale per la pulizia dell'obiettivo e pulire delicatamente l'obiettivo. Non toccare l'obiettivo con le dita.
- Non utilizzare detergenti alcalini/acidi o solventi volatili come alcool per la pulizia dell'obiettivo. Se l'obiettivo è danneggiato a causa del processo di pulizia, non è coperto dalla garanzia.

ATTENZIONE! Superficie calda, non toccare



- Non mettere mani, viso o altri oggetti davanti all'obiettivo del proiettore mentre è in funzione. Ciò potrebbe causare il surriscaldamento dell'oggetto e un possibile incendio o danni dovuti al calore emesso dall'uscita luminosa. Tali oggetti potrebbero surriscaldarsi e bruciare o avviare un incendio.
- Non spruzzare gas infiammabile per eliminare polvere e sporcizia che si accumulano nell'obiettivo. Ciò potrebbe causare un incendio.



Avvertenza: Non utilizzare uno spray contenente gas infiammabili per rimuovere polvere o sporcizia dall'obiettivo. Ciò potrebbe causare un incendio a causa del calore eccessivo all'interno del proiettore.



Avvertenza: Non pulire l'obiettivo se il proiettore si sta riscaldando, in quanto ciò potrebbe causare il distacco della pellicola superficiale dell'obiettivo.



Avvertenza: Non pulire o toccare l'obiettivo con un oggetto duro.

Avviso sul laser

IEC 60825-1:2014/EN 60825-1+A11/EN50689:2021 PRODOTTO LASER DI CONSUMO DI CLASSE 1, IEC 62471-5:2015 GRUPPO DI RISCHIO 2.

L'uso previsto del prodotto come prodotto laser di consumo e conforme alla norma EN 50689:2021.

PRODOTTO LASER DI CONSUMO DI CLASSE 1

EN 50689:2021

Informazioni sulla sicurezza delle radiazioni laser

- Conforme alle normative 21 CFR 1040.10 e 1040.11, ad eccezione della conformità come Gruppo di rischio 2 LIP come definito in IEC 62471-5:Ed.1.0. Per ulteriori informazioni vedere la normativa Laser Notice No. 57, dell'8 maggio 2019.
- IEC 60825-1:2014/EN 60825-1+A11/EN50689:2021 PRODOTTO LASER DI CONSUMO DI CLASSE 1, IEC 62471-5:2015 GRUPPO DI RISCHIO 2

IEC 60825-1:2014, EN 60825-1:2014+A11:2021, EN 50689:2021 CLASS 1 CONSUMER LASER PRODUCT RISK GROUP 2, Complies with 21 CFR 1040.10 and 1040.11 except for conformance as a Risk Group 2 LIP as defined in IEC 62471-5:Ed.1.0. For more information see Laser Notice No. 57, dated May 8, 2019.
IEC 60825-1:2014 等級1雷射產品RG2危險等級
IEC 60825-1:2014 1类激光产品RG2危险等级

WARNING: MOUNT ABOVE THE HEADS OF CHILDREN!
Do not look into the beam less than 1m.
No direct eye exposure to the beam is permitted.

“AVERTISSEMENT: INSTALLER AU-DESSUS DE LA TETE DES ENFANTS.”
Avertissement supplémentaire contre l'exposition oculaire pour des expositions à une distance de moins de 1m.

「警告：安裝高於兒童頭頂！」
請勿在距離小於1米的範圍內直視光束·嚴禁眼睛直接暴露於光束中。

「警告：安裝高于儿童头顶！」
请勿在距离小于1米的范围内直视光束·严禁眼睛直接暴露于光束中。



- Ulteriori istruzioni per sorvegliare i bambini, non fissare e non utilizzare ausili ottici.
- Ulteriori istruzioni per installare sopra la portata dei bambini.
- **AVVISO: MONTARE SOPRA LA TESTA DEI BAMBINI.** Si consiglia l'uso di un supporto a soffitto con questo prodotto per posizionarlo al di sopra degli occhi dei bambini.
- Attenzione - Comandi, regolazioni, procedure diversi da quelli indicati potrebbero provocare l'esposizione a radiazioni pericolose.
- Quando si accende al proiettore, assicurarsi che nessuno entro la gamma di proiezione guardi l'obiettivo.
- Tenere tutti gli elementi (lenti di ingrandimento, eccetera) lontani dal percorso di luce del proiettore. Il raggio di luce proiettato dall'obiettivo è ampio, pertanto qualsiasi tipo di oggetto anomalo che può reindirizzare la luce proveniente dall'obiettivo può causare risultati imprevisti, come incendi o lesioni agli occhi.
- Qualsiasi operazione o regolazione non specificatamente indicata dalla guida dell'utente crea il rischio di esposizione a radiazioni laser pericolose.
- Non aprire o smontare il prodotto in quanto si possono causare danni dovuti all'esposizione a radiazioni laser.
- Non fissare il raggio quando il proiettore è acceso. La luce potente può provocare lesioni permanenti agli occhi.

La mancata osservanza della procedura di controllo, regolazione o funzionamento si possono causare danni dovuti all'esposizione a radiazioni laser.

Copyright

Questa pubblicazione, incluse tutte le fotografie, le illustrazioni e il software, è protetta dalle leggi internazionali sul copyright, con tutti i diritti riservati. Né il presente manuale né altri materiali qui contenuti possono essere riprodotti senza il consenso scritto dell'autore.

© Copyright 2024

Clausola di esclusione di responsabilità

Le informazioni di questo documento sono soggette a cambiamenti senza preavviso. Il produttore non si assume alcuna responsabilità né offre garanzie rispetto ai contenuti del presente documento ed in particolare non concede alcuna garanzia implicita di commerciabilità o idoneità a scopi specifici. Il produttore si riserva il diritto di rivedere e di modificare periodicamente i contenuti di questa pubblicazione, senza alcun obbligo da parte sua di avvisare o notificare chiunque di tali revisioni o modifiche.

Riconoscimento dei marchi di fabbrica

Kensington è un marchio registrato negli Stati Uniti della ACCO Brand Corporation, con registrazioni rilasciate e applicazioni in corso di registrazione in altri Paesi del mondo.

HDMI, il logo HDMI e High-Definition Multimedia Interface sono marchi o marchi registrati di HDMI Licensing LLC negli Stati Uniti ed in altri Paesi.

DLP®, DLP Link e il logo DLP sono marchi registrati di Texas Instruments e BrilliantColor™ è un marchio di Texas Instruments.

Dolby, Dolby Vision e il simbolo della doppia D sono marchi registrati di Dolby Laboratories Licensing Corporation. Prodotto su licenza di Dolby Laboratories Licensing Corporation. Lavori riservati non pubblicati. Copyright © 2013–2024 Dolby Laboratories. Tutti i diritti riservati.

Questo prodotto è conforme a HDR10+ Projector Device Version 1.1. Il logo HDR10+™ è un marchio o un marchio registrato di HDR10+ Technologies, LLC negli Stati Uniti e in altri Paesi.

Tutti gli altri nomi di prodotti utilizzati in questo manuale sono proprietà dei rispettivi proprietari e sono riconosciuti.

FCC

Questo dispositivo è stato controllato e ritenuto conforme ai limiti di un apparecchio digitale di Classe B, in conformità all'articolo 15 delle norme FCC. Questi limiti sono designati a fornire una protezione ragionevole da interferenze dannose in un'installazione privata. Questo dispositivo genera, utilizza e può irradiare energia di frequenza radio e, se non è installato ed utilizzato in accordo alle istruzioni date, può causare interferenze dannose alle comunicazioni radio.

Non vi è tuttavia garanzia che non si verifichino interferenze in un'installazione particolare. Se questo dispositivo provoca interferenze dannose alla ricezione radiofonica o televisiva, che possono essere determinate accendendo o spegnendo il dispositivo, l'utente è incoraggiato a cercare di correggere l'interferenza adottando una o più delle seguenti misure:

- Riorientare o ricollocare l'antenna ricevente.
- Aumentare la distanza tra l'attrezzatura e l'antenna.
- Collegare l'attrezzatura ad una presa di corrente su di un circuito diverso da quello a cui è collegata l'antenna.
- Consultare il rivenditore o un tecnico specializzato radio / TV per aiuto.

Avviso: Cavi schermati

Tutti i collegamenti ad alti dispositivi di computazione devono essere eseguiti usando cavi schermati per mantenere la conformità con le normative FCC.

Attenzione

Cambiamenti o modifiche non espressamente approvati dal produttore, possono annullare l'autorità all'uso da parte dell'utente di questo proiettore, che è garantita dalla FCC (Federal Communications Commission).

Condizioni operative

Questo dispositivo è conforme all'articolo 15 delle norme FCC. Il funzionamento è soggetto alle seguenti due condizioni:

1. Questo dispositivo non può provocare interferenze dannose.
2. Questo dispositivo deve accettare tutte le interferenze ricevute, incluse le interferenze che possono provocare operazioni indesiderate.

Avviso: Utenti canadesi

Questo apparecchio di Classe B è conforme alla Normativa canadese ICES-003.

Remarque à l'intention des utilisateurs canadiens

Cet appareil numérique de la classe B est conforme à la norme NMB-003 du Canada.

Dichiarazione di conformità per i Paesi della Comunità Europea

- Direttiva 2014/30/EU sulla Compatibilità Elettromagnetica (emendamenti inclusi)
- Direttiva per la bassa tensione 2014/35/UE
- RED 2014/53/UE (se il prodotto dispone di funzione RF)

RAEE



Istruzioni sullo smaltimento

Non smaltire questo dispositivo elettronico nei rifiuti urbani. Per ridurre l'inquinamento ed assicurare la più alta protezione dell'ambiente globale, riciclare questo dispositivo.

CTUVUS



Specifiche ed etichette di avvertimento

Le specifiche e le etichette di avvertimento si trovano nei seguenti punti:

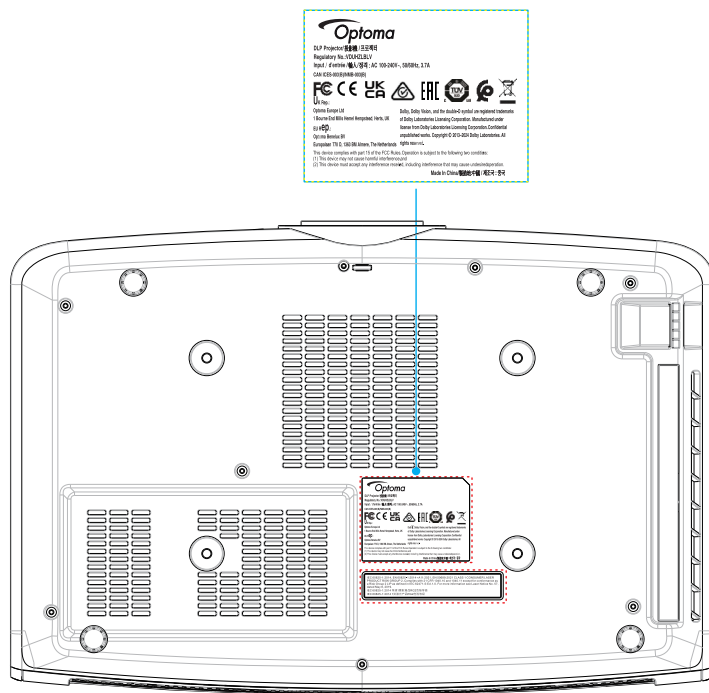
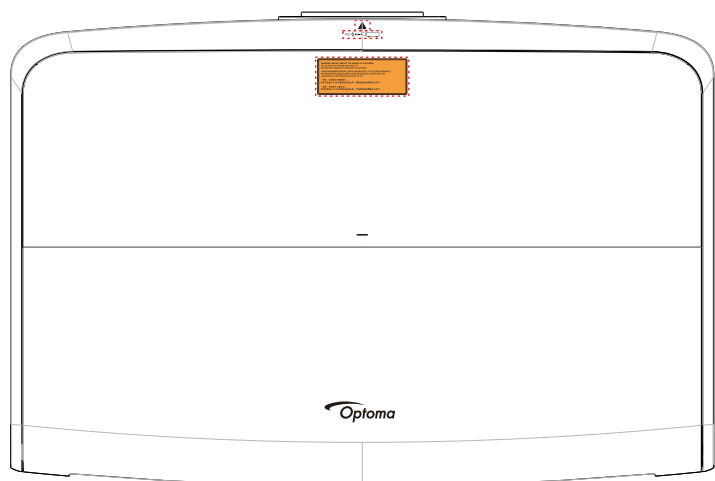

Nota: Per l'alimentazione, i valori nominali e le informazioni sul prodotto, fare riferimento all'etichetta nella parte inferiore del prodotto.

INTRODUZIONE

Grazie per aver acquistato un proiettore laser Optoma. Per un elenco completo delle funzionalità, visitare la pagina del prodotto sul nostro sito web, dove si troveranno anche ulteriori informazioni e documentazione come le FAQ.

Contenuti della confezione

Disimballare con cura e verificare che siano presenti tutti gli articoli elencati di seguito negli accessori standard. Alcuni elementi degli accessori optional potrebbero non essere disponibili in base al modello, alle specifiche e all'area geografica. Controllare il luogo presso cui si è effettuato l'acquisto. Alcuni accessori potrebbero variare a seconda dell'area geografica.

La scheda della garanzia è fornita solo in zone specifiche. Consultare il rivenditore per informazioni dettagliate.

Accessori standard

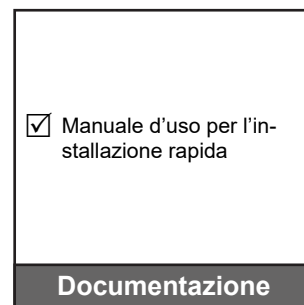
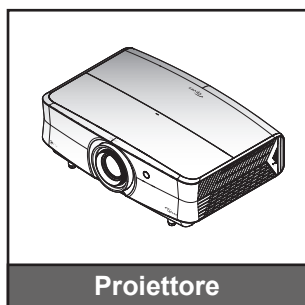

Nota:

- Per accedere alle informazioni di configurazione, al manuale utente, alle informazioni sulla garanzia e agli aggiornamenti del prodotto, eseguire la scansione del codice QR o visitare il seguente URL:
<https://www.optoma.com/support/download>
- Gli accessori potrebbero variare a seconda del Paese.
- Il dongle Wi-Fi è un accessorio opzionale.



INTRODUZIONE

Descrizione del prodotto

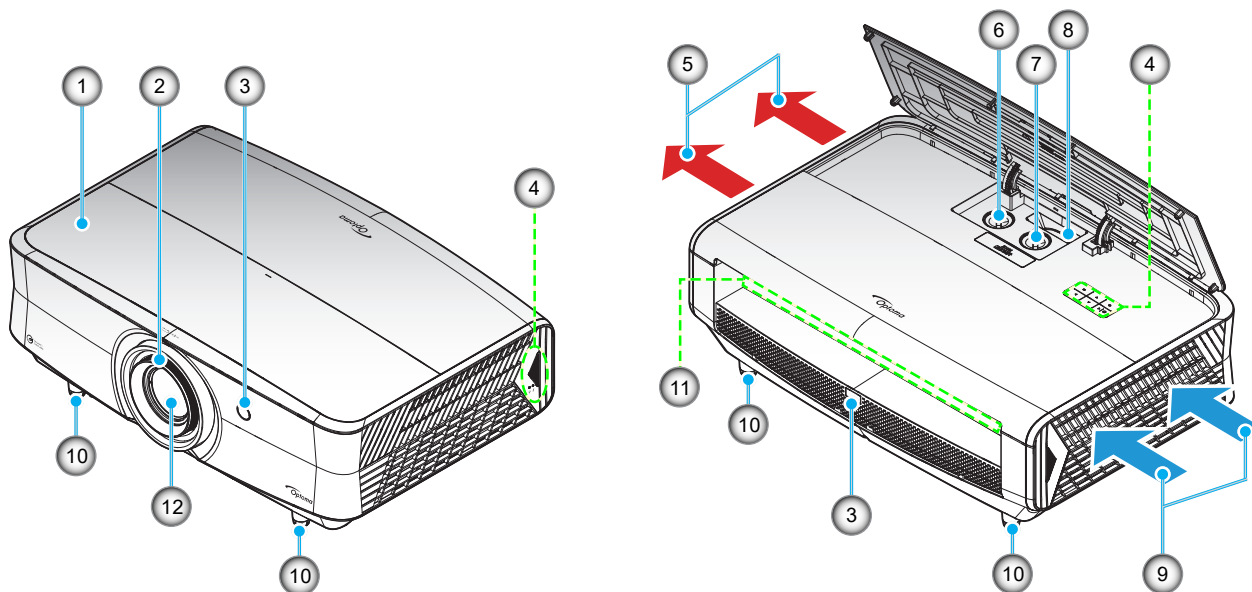

Nota:

- Non ostruire le aperture di entrata e di uscita dell'aria del proiettore.
- Quando si utilizza il proiettore in uno spazio chiuso, lasciare almeno 30 cm di spazio intorno alle aperture di entrata e uscita dell'aria.

N.	Voce	N.	Voce
1.	Coperchio superiore	7.	Ghiera di spostamento obiettivo (verticale)
2.	Ghiera di messa a fuoco	8.	Leva dello zoom
3.	Ricevitore IR	9.	Ventilazione (presa d'aria)
4.	Tastierino	10.	Piedino di regolazione inclinazione
5.	Ventilazione (uscita dell'aria)	11.	Ingresso/uscita
6.	Ghiera di spostamento obiettivo (orizzontale)	12.	Obiettivo

INTRODUZIONE

Collegamenti

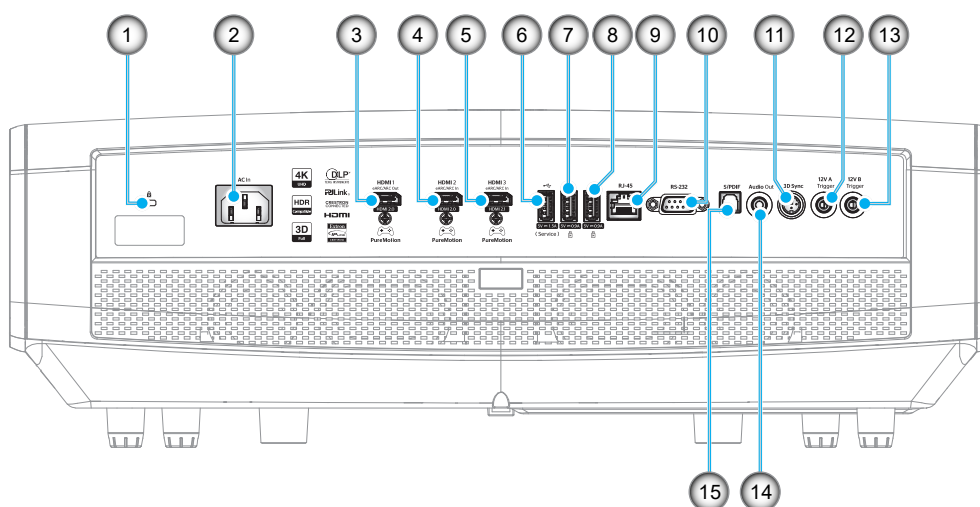

N.	Voce	N.	Voce
1.	Dispositivo di sicurezza Kensington™	9.	Connettore RJ-45 (*4)
2.	Presa di alimentazione	10.	Connettore RS232
3.	Connettore HDMI 1 (v2.0)	11.	Connettore 3D Sync
4.	Connettore HDMI 2 (v2.0)	12.	Connettore 12V OUT
5.	Connettore HDMI 3 (v2.1) (*1)	13.	Connettore 12V OUT
6.	Connettore di servizio e di uscita alimentazione (5 V---1,5 A) (*2)	14.	Connettore AUDIO OUT
7.	USB Power Out (5 V---0,9 A) (*3)	15.	Connettore S/PDIF
8.	USB Power Out (5 V---0,9 A) (*3)		

Nota: (*1) Supporta fino a 3840 x 2160/120 hz e supporta HDR10+.

(*2) Per aggiornamento firmware.

(*3) Supporta Multimedia e dongle Wi-Fi.

(*4) Supporta controllo LAN, controllo IoT e FOTA (aggiornamento FW).

INTRODUZIONE

Tastiera

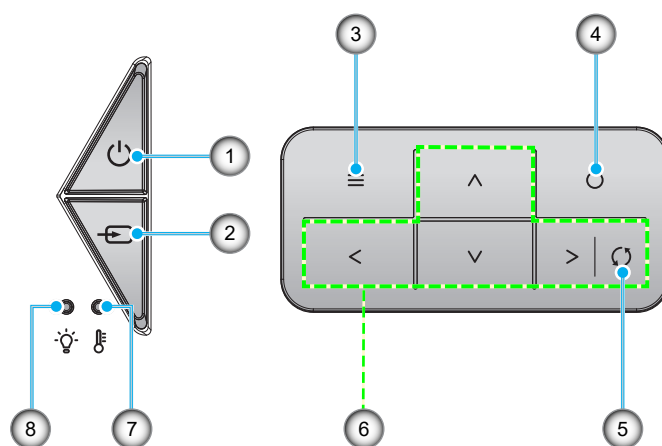

N.	Voce	N.	Voce
1.	Led Accensione e On/Standby	5.	Sincronizzazione
2.	Sorgente	6.	Quattro tasti direzionali e di selezione
3.	Menù	7.	LED Temperatura
4.	Invio	8.	LED laser

INTRODUZIONE

Telecomando

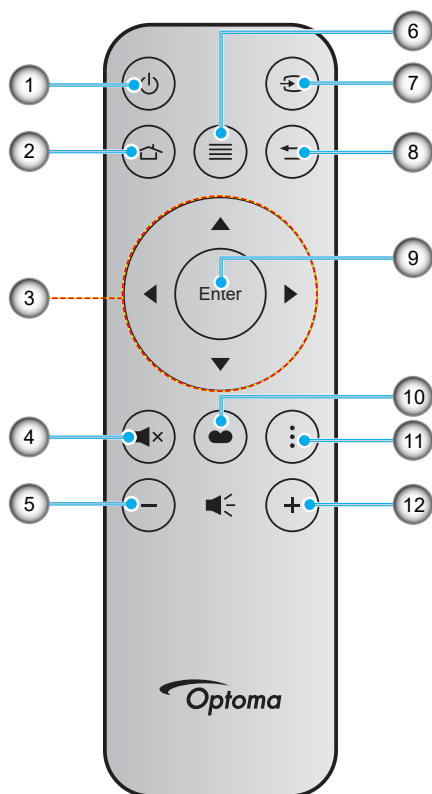

N.	Voce	N.	Voce
1.	Accensione/spegnimento	7.	Sorgente
2.	Home	8.	Ritorno
3.	Quattro tasti direzionali e di selezione	9.	Invio
4.	Muto	10.	Modalità display
5.	Volume -	11.	Menu APP
6.	Menù	12.	Volume +

Nota:

- Alcuni tasti potrebbero non funzionare su modelli che non supportano queste funzioni.
- Prima di utilizzare il telecomando per la prima volta, rimuovere il nastro isolante trasparente. Per ulteriori informazioni sull'installazione della batteria, fare riferimento alla pagina 22.

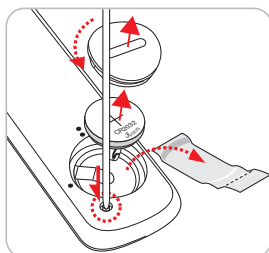

- L'inclusione della batteria per il telecomando potrebbe variare a seconda della regione.

INTRODUZIONE

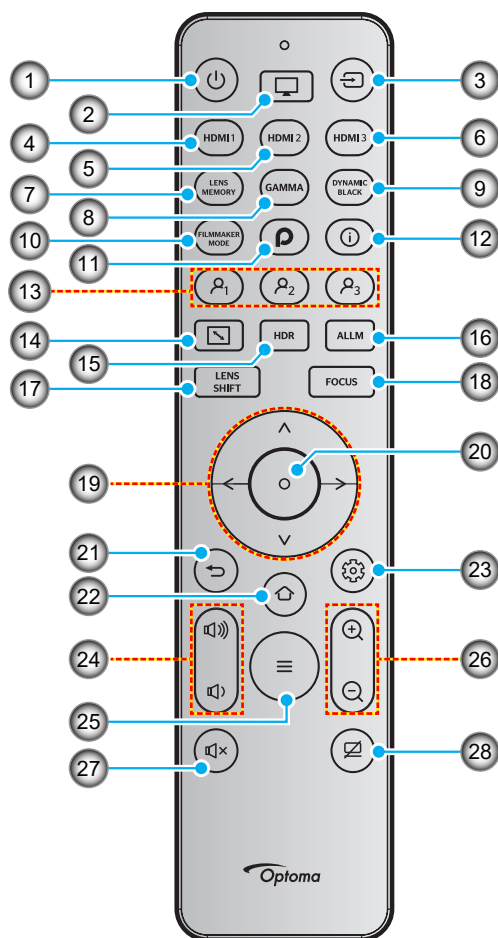

N.	Voce	N.	Voce
1.	Alimentazione	15.	HDR
2.	Modalità immagine	16.	ALLM
3.	Sorgente	17.	Spostamento Lente (non supportato)
4.	HDMI1	18.	Messa a fuoco (non supportato)
5.	HDMI2	19.	Quattro tasti direzionali e di selezione
6.	HDMI3	20.	Invio
7.	Memoria obiettivo (non supportato)	21.	Ritorno
8.	Gamma	22.	Home / Programma di avvio
9.	Nero dinamico	23.	Menu Configurazione dispositivo
10.	Modalità Regista	24.	Volume -/+
11.	PureEngine Ultra	25.	Menù
12.	Informazioni	26.	Zoom digitale - / +
13.	Utente 1 / Utente 2 / Utente 3 (assegnabile)	27.	Muto
14.	Proporzioni	28.	Esclusione AV

Nota: Alcuni tasti potrebbero non funzionare su modelli che non supportano queste funzioni.

INTRODUZIONE

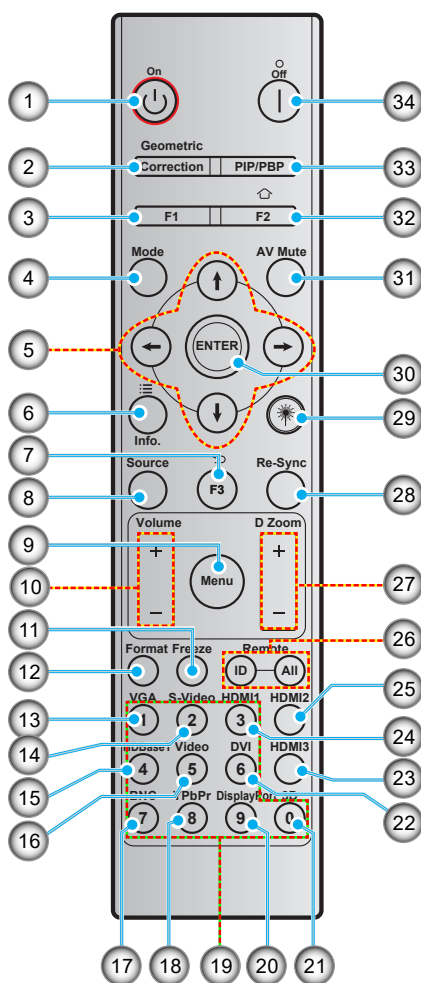

N.	Voce	N.	Voce
1.	Accensione	18.	YPbPr (non supportato)
2.	Correzione geometrica	19.	Tastiera numerica (0-9)
3.	Tasto funzione (F1) (assegnabile)	20.	DisplayPort (non supportato)
4.	Modalità	21.	3D
5.	Quattro tasti direzionali e di selezione	22.	DVI (non supportato)
6.	Impostazioni APP	23.	HDMI3
7.	Indietro	24.	HDMI1
8.	Sorgente	25.	HDMI2
9.	Menù	26.	Remote - ID / Remote - All
10.	Volume -/+	27.	Zoom digitale - / +
11.	Immagine fissa	28.	Sincronizzazione
12.	Formato (Proporzioni)	29.	Puntatore laser (*)
13.	VGA (non supportato)	30.	Invio
14.	S-Video (non supportato)	31.	Esclusione AV
15.	HDBase-T (non supportato)	32.	Home
16.	Video (non supportato)	33.	PIP/PBP (non supportato)
17.	BNC (non supportato)	34.	Spegnimento

Nota:

- Alcuni tasti potrebbero non funzionare su modelli che non supportano queste funzioni.
- (*) La disponibilità della funzione dipende dalla regione.

CONFIGURAZIONE E INSTALLAZIONE

Installazione del proiettore

Il proiettore è progettato per essere installato in una delle quattro posizioni possibili.

La disposizione della stanza o le preferenze personali detteranno l'installazione che sarà selezionata. Per determinare dove collocare il proiettore, considerare le dimensioni e la forma dello schermo, la posizione delle prese di corrente, come anche la distanza tra il proiettore ed il resto delle attrezzature.

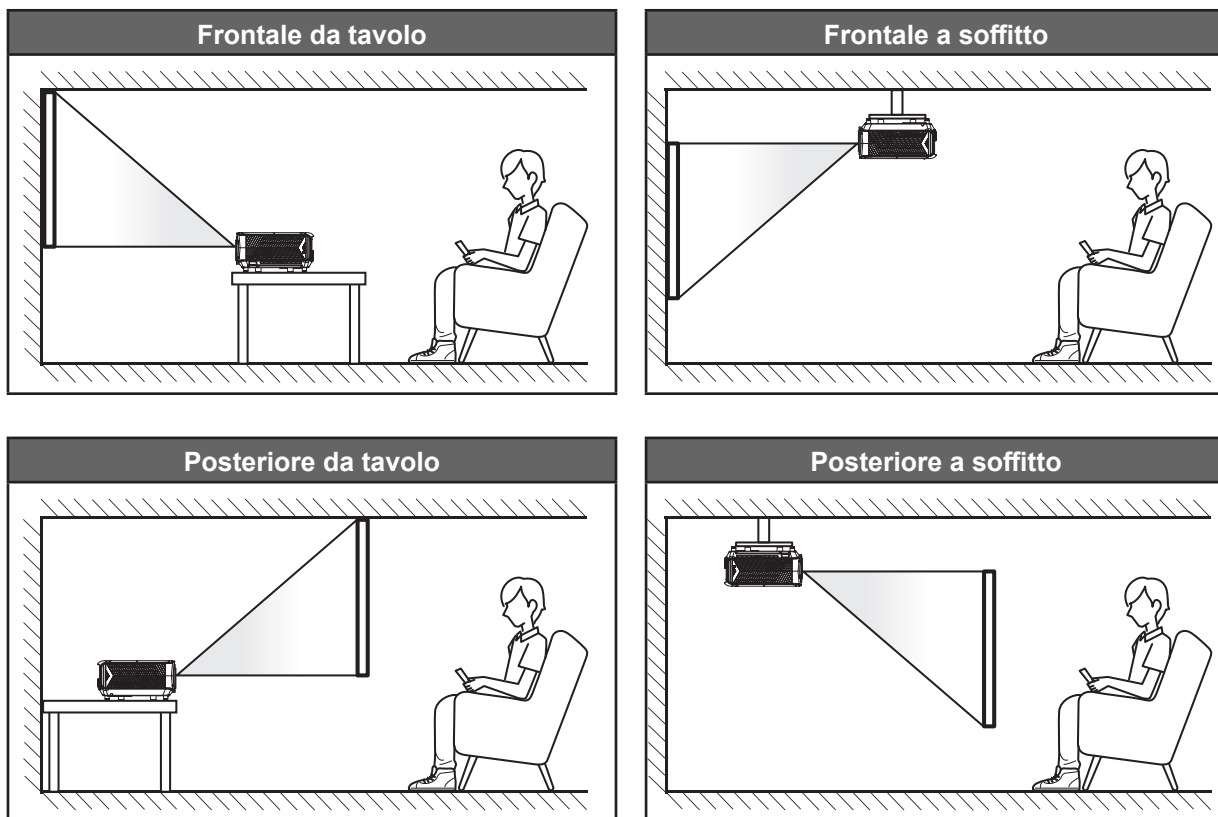

Il proiettore deve essere collocato su una superficie piatta e a 90 gradi / in perpendicolare rispetto allo schermo.

- Per informazioni su come determinare la posizione del proiettore per uno schermo di dimensioni specifiche, fare riferimento alla tabella delle distanze a pagina 81.
- Per informazioni su come determinare le dimensioni dello schermo per una distanza specifica, fare riferimento alla tabella delle distanze a pagina 81.

Nota: Quanto più lontano si colloca il proiettore dallo schermo, più aumentano le dimensioni delle immagini proiettate e l'offset verticale aumenta proporzionalmente.

CONFIGURAZIONE E INSTALLAZIONE

Avviso di installazione del proiettore

- Funzionamento con operazione libera a 360°

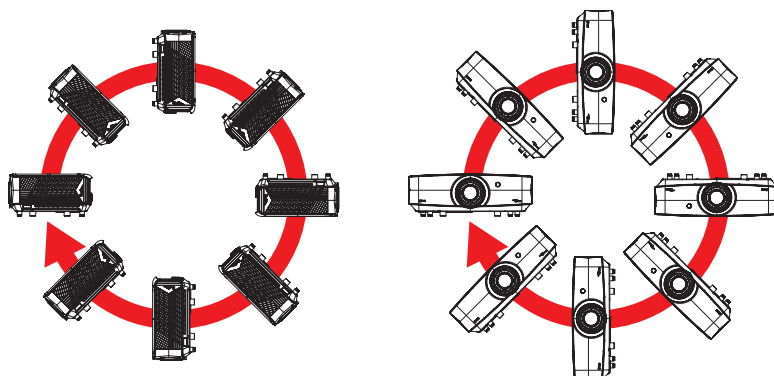

- Lasciare almeno 30 cm di spazio attorno allo scarico dell'aria.

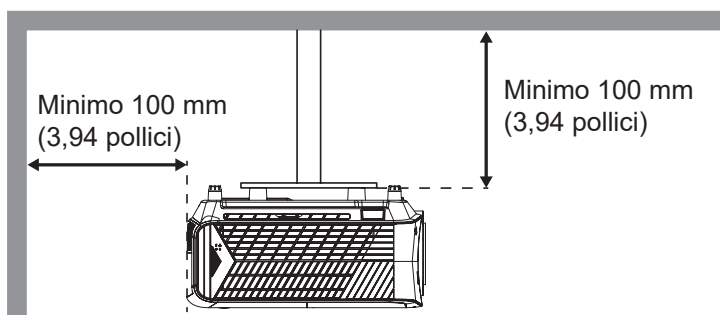
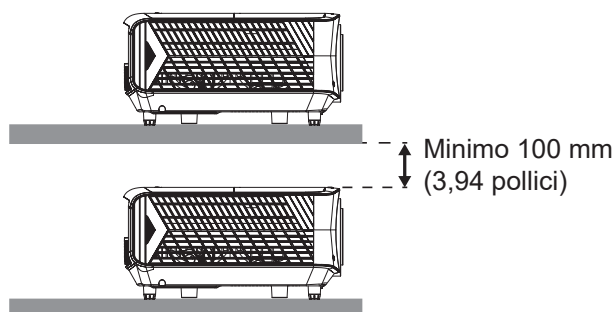
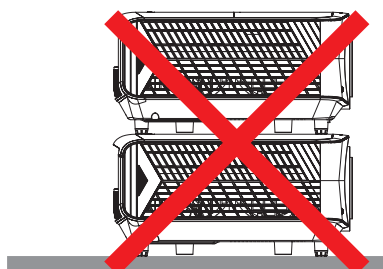
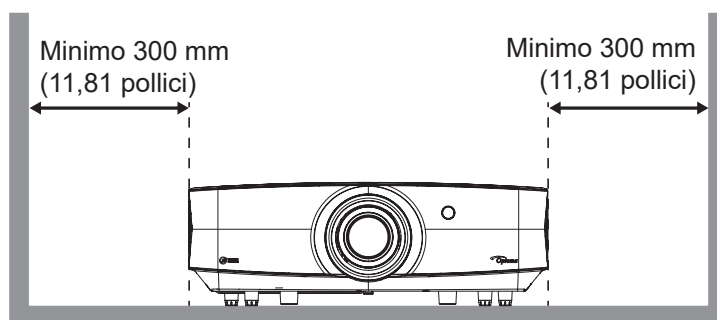
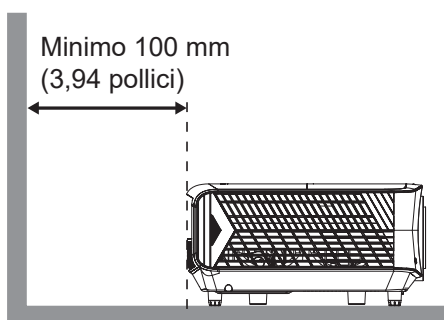

- Assicurarsi che le prese d'aria non riciclino l'aria calda dello scarico.
- Quando si utilizza il proiettore in uno spazio chiuso, verificare che la temperatura dell'aria circostante all'interno dell'alloggiamento non superi la temperatura di esercizio quando il proiettore è in funzione, e che le bocchette di aspirazione e scarico dell'aria non siano ostruite.
- Tutti gli alloggiamenti devono superare una valutazione termica di certificazione per garantire che il proiettore non ricicli aria di scarico, in quanto ciò potrebbe farlo spegnere anche se la temperatura dell'alloggiamento rientra nell'intervallo accettabile della temperatura di esercizio.

CONFIGURAZIONE E INSTALLAZIONE

Collegamento delle sorgenti al proiettore

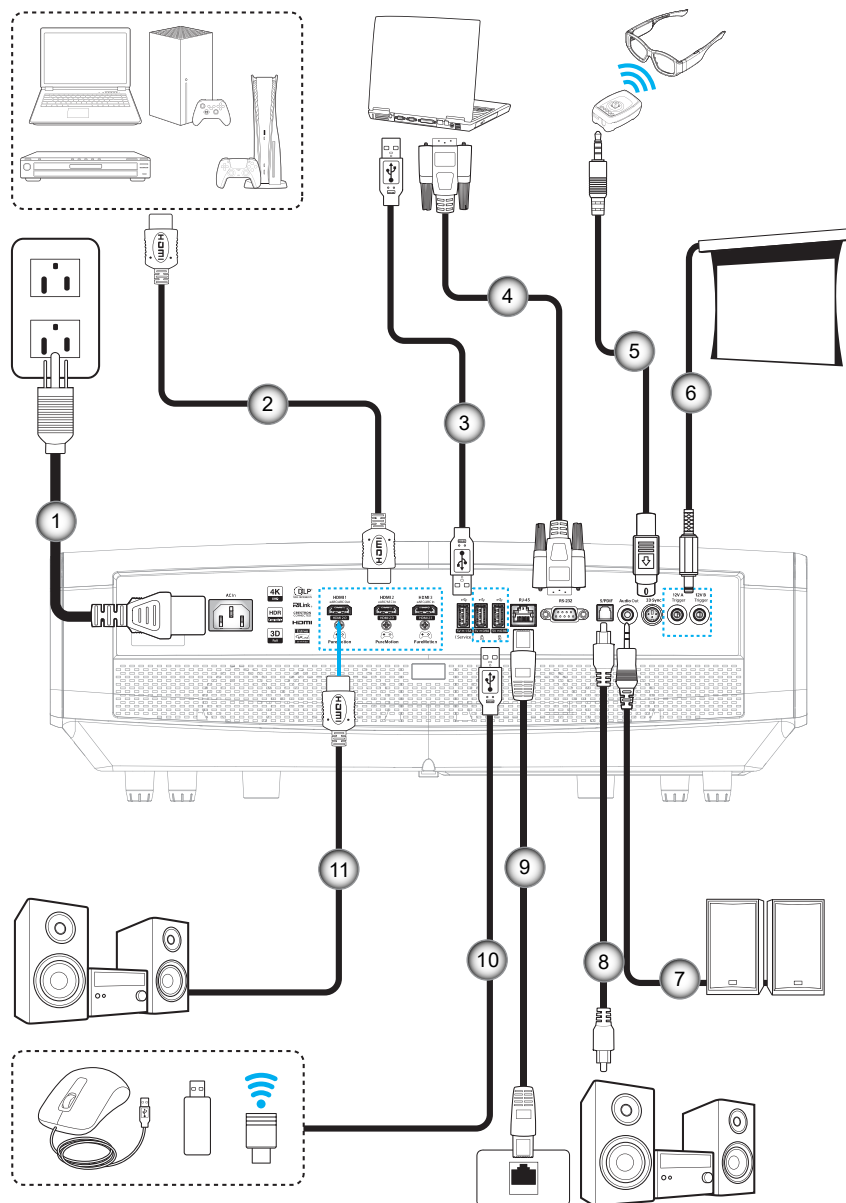

N.	Voce	N.	Voce
1.	Cavo di alimentazione	7.	Cavo altoparlante
2.	Cavo HDMI	8.	Cavo uscita S/PDIF
3.	Cavo USB	9.	Cavo RJ-45
4.	Cavo RS232	10.	Cavo USB
5.	Cavo emettitore 3D	11.	Cavo HDMI
6.	Connettore 12 V CC		

Nota: Per garantire la migliore qualità dell'immagine ed evitare errori di connessione, si consiglia l'uso di cavi HDMI con certificazione High Speed o Premium fino a 5 metri.

CONFIGURAZIONE E INSTALLAZIONE

Regolazione dell'immagine del proiettore

Altezza dell'immagine

Il proiettore è dotato di un piedino d'elevazione per regolare l'altezza dell'immagine.

1. Individuare il piedino regolabile sulla parte inferiore del proiettore.
2. Girare i piedini regolabili in senso orario o antiorario per abbassare o sollevare il proiettore.

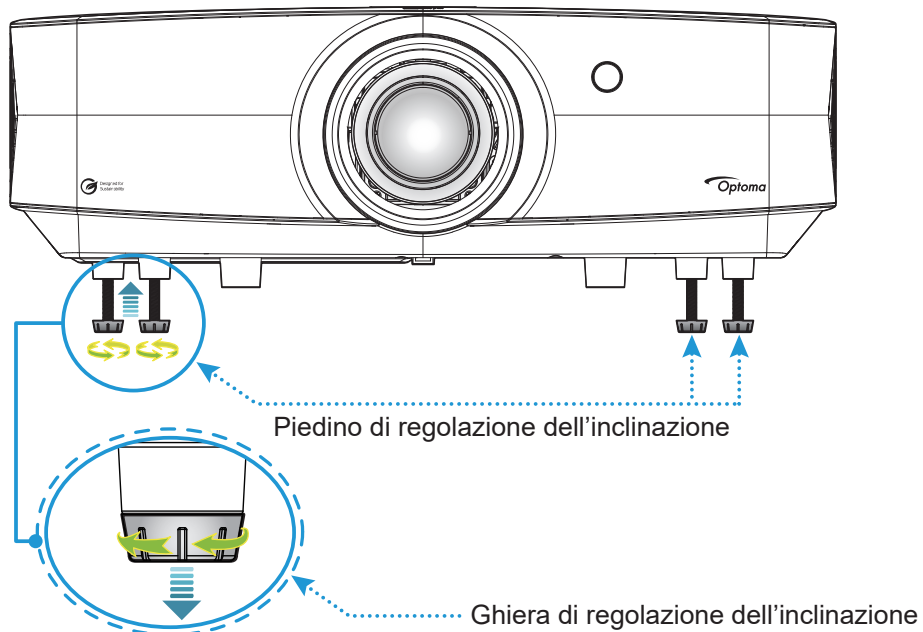

CONFIGURAZIONE E INSTALLAZIONE

Zoom, messa a fuoco e spostamento lente

- Per regolare le dimensioni dell'immagine e la posizione eseguire le seguenti operazioni:
 - a. Premere con decisione nella parte centrale del coperchio superiore per sbloccare la chiusura. Quindi aprire il coperchio superiore.

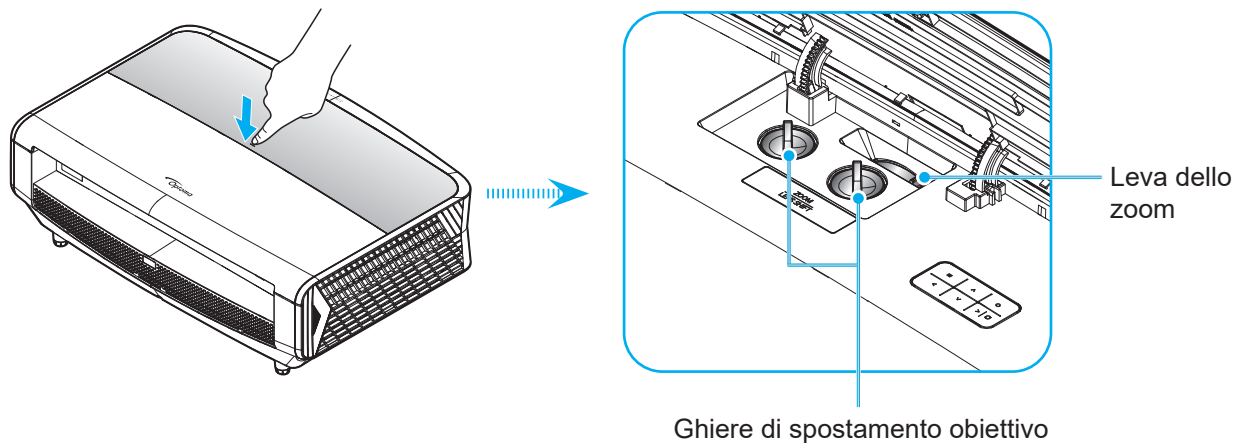

- b. Per regolare le dimensioni dell'immagine, girare la leva dello zoom in senso orario o antiorario per aumentare o diminuire le dimensioni delle immagini proiettate.
 - c. Per regolare la posizione dell'immagine, ruotare la ghiera di spostamento obiettivo in senso orario o antiorario per regolare la posizione verticale o orizzontale dell'immagine.
- Per regolare la messa a fuoco, girare la ghiera di messa a fuoco in senso orario o antiorario finché l'immagine non è nitida e leggibile.

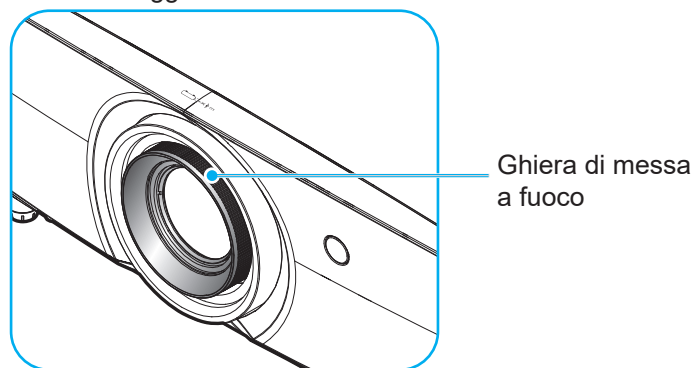

Nota: Il proiettore mette a fuoco ad una distanza compresa tra 1 m e 10 m.

CONFIGURAZIONE E INSTALLAZIONE

Configurazione del telecomando

Inserimento/sostituzione della batteria

1. Premere il tasto e svitare il coperchio del vano batterie. Utilizzare una moneta per ruotare il coperchio dello scomparto batterie in senso antiorario fino all'apertura del coperchio.
2. Inserire la nuova batteria nel vano.
Rimuovere la vecchia batteria ed inserirne una nuova (CR2032). Assicurarsi che il lato contrassegnato con il simbolo "+" sia rivolto verso l'alto.
3. Riporre il coperchio. Quindi, utilizzare una moneta per ruotare il coperchio dello scomparto batterie in senso orario per bloccarlo in posizione.

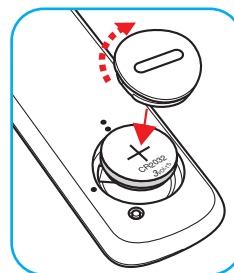
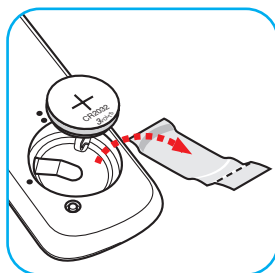
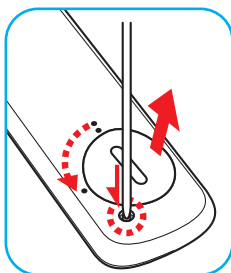

ATTENZIONE:

Per garantire un utilizzo sicuro, osservare le seguenti precauzioni:

- Utilizzare una batteria di tipo CR2032.
- Evitare il contatto con acqua o liquidi.
- Non esporre il telecomando a umidità o calore.
- Non far cadere il telecomando.
- Se la batteria presenta perdite nel telecomando, pulirlo con cura e inserire una nuova batteria.
- C'è rischio di esplosioni se la batteria viene sostituita con una di altro tipo.
- Smaltire le batterie usate nel rispetto delle normative in vigore.



Avvertenza: Non ingerire la batteria, pericolo di ustioni chimiche.

- Questo prodotto contiene una batteria a bottone/moneta. L'ingestione della batteria a bottone/moneta può causare varie ustioni interne in sole 2 ore e può causare decesso.



Avvertenza: Tenere le batterie lontane dai bambini.

- Se il vano batteria non si chiude in modo sicuro, cessare di usare il prodotto e tenerlo lontano dalla portata dei bambini. Se si ritiene che le batterie siano state ingerite, rivolgersi immediatamente ad un medico.

CONFIGURAZIONE E INSTALLAZIONE

Inserimento/sostituzione delle batterie

Per il telecomando sono fornite due batterie AAA.

1. Rimuovere il coperchio dello scomparto batterie sul retro del telecomando.
2. Inserire batterie AAA nel relativo vano, come illustrato.
3. Riporre di nuovo il coperchio sul telecomando.

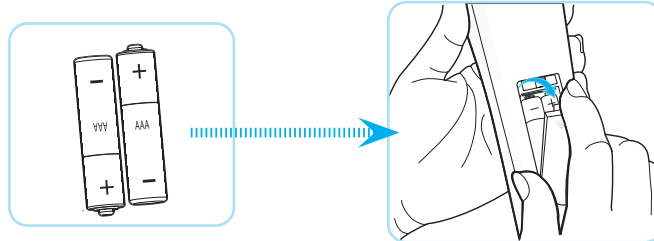

Nota: Sostituire solo con batterie simili o equivalenti.

ATTENZIONE: Per garantire un utilizzo sicuro, osservare le seguenti precauzioni:

- Sostituzione di una batteria con un tipo errato che può annullare una protezione (tipo di batteria AAA).
- Smaltimento di una batteria nel fuoco, in un forno caldo, schiacciamento meccanico o taglio di una batteria, che potrebbe provocare un'esplosione.
- Lasciare la batteria in un ambiente circostante a temperatura estremamente elevata, che potrebbe provocare un'esplosione o la perdita di liquidi o gas infiammabili.
- Una batteria sottoposta a pressione estremamente bassa, che potrebbe provocare un'esplosione o la perdita di liquidi o gas infiammabili.
- Non mescolare batterie vecchie e nuove. Se si mescolano batterie vecchie e nuove, si può accorciare la durata delle nuove batterie o causare perdite di liquido nelle vecchie batterie.
- Rimuovere le batterie appena sono scariche. I prodotti chimici che fuoriescono da una batteria, se vengono a contatto con la pelle, possono provocare irritazioni. In caso di perdita di liquido, asciugare accuratamente con un panno umido.
- Le batterie in dotazione con questo prodotto possono avere una durata più breve a causa delle condizioni di conservazione.
- Se non si usa il telecomando per un periodo prolungato, rimuovere le batterie per ridurre il rischio di perdite di liquido.

CONFIGURAZIONE E INSTALLAZIONE

Portata effettiva

Il sensore a raggi infrarossi (IR) del telecomando si trova sulle parti superiore e frontale del proiettore. Per funzionare in modo corretto, il telecomando deve essere tenuto con una inclinazione massima di 30 gradi rispetto al sensore IR del proiettore. La distanza tra il telecomando ed il sensore non deve essere superiore a 6 metri quando si tiene ad un angolo $\pm 15^\circ$ e non oltre 8 metri quando si punta il sensore a 0° .

- Assicurarsi che tra il telecomando ed il sensore IR del proiettore non ci siano ostacoli che possano disturbare i raggi infrarossi.
- Assicurarsi che sul trasmettitore IR del telecomando non si rifletta direttamente la luce solare o lampade fluorescenti.
- Tenere il telecomando ad una distanza di oltre 2 m dalle lampade fluorescenti per evitare anomalie.
- Se il telecomando è vicino a lampade fluorescenti a inverter, a volte potrebbe non funzionare correttamente.
- Se il telecomando e il proiettore si trovano troppo vicini, il telecomando potrebbe non funzionare correttamente.
- Quando si punta verso lo schermo, la distanza effettiva tra il telecomando e lo schermo deve essere inferiore a 5 m e il fascio a infrarossi si deve riflettere sul proiettore. Tuttavia, la portata effettiva potrebbe variare a seconda degli schermi.

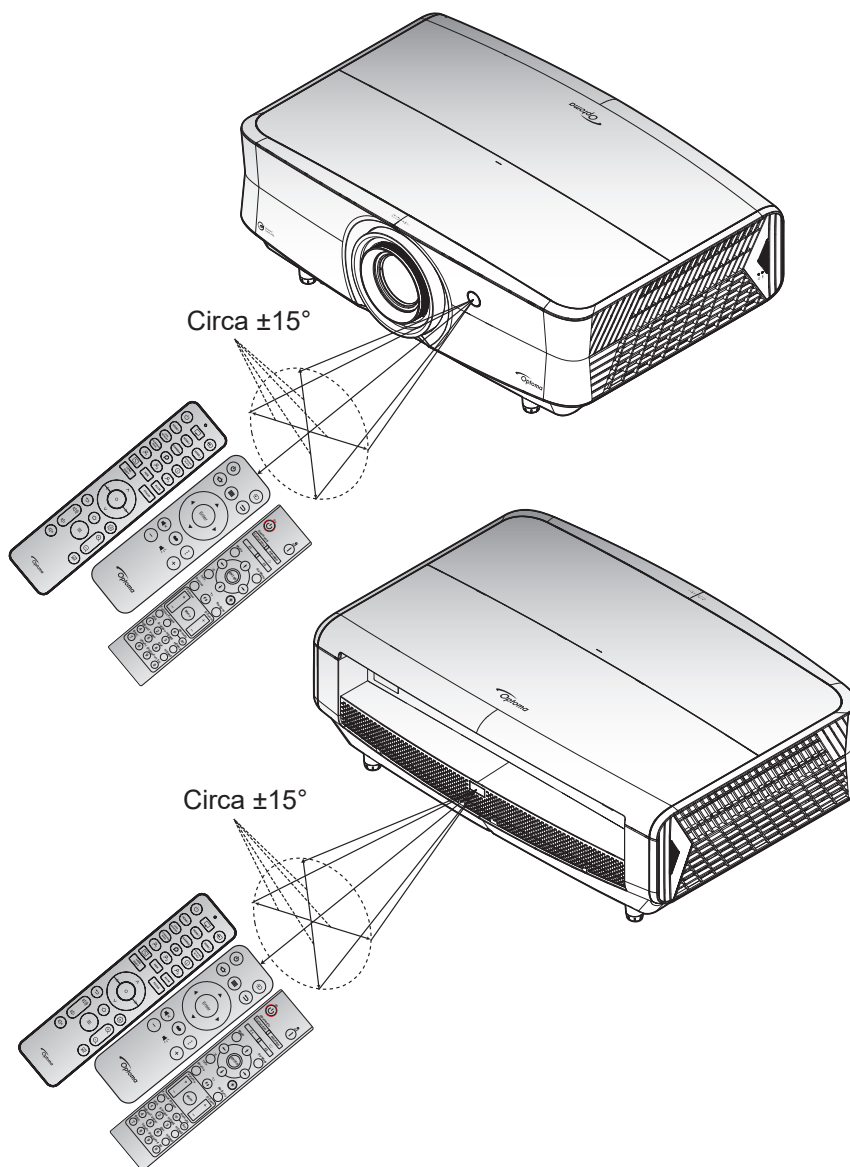

USO DEL PROIETTORE

Accensione/spegnimento del proiettore

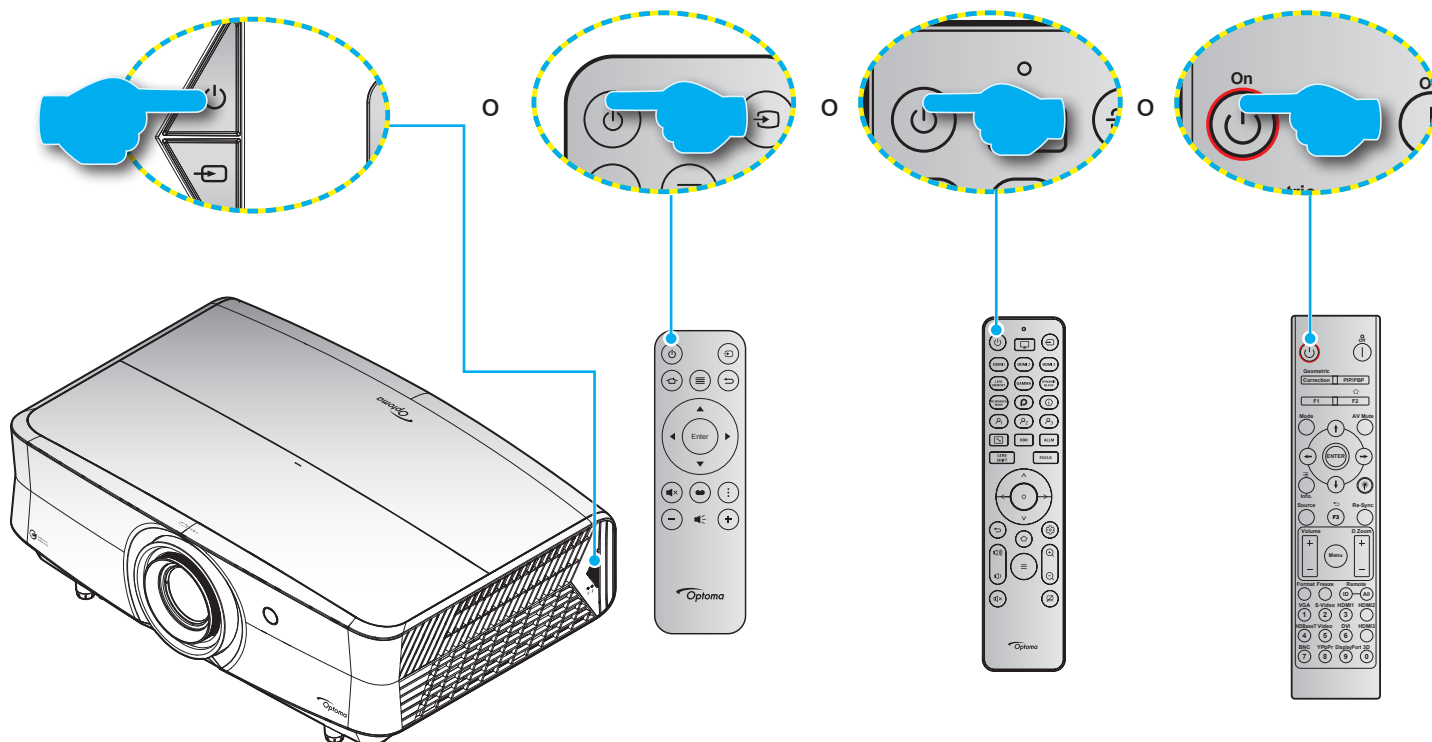

Accensione

1. Inserire saldamente il cavo elettrico e il cavo segnale/sorgente. Una volta collegato, il LED di alimentazione inizia a emettere luce blu intermittente.
2. Accendere il proiettore premendo il tasto "⏻" sul tastierino del proiettore o sul telecomando. Il LED di alimentazione inizia a lampeggiare in blu. Sullo schermo vengono visualizzati il logo di avvio Optoma e quindi l'animazione.

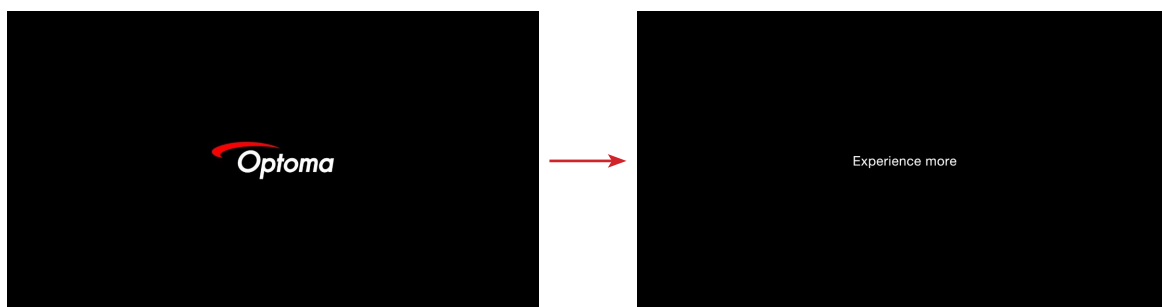

3. Dopo circa 10 secondi viene visualizzata una schermata di avvio e il LED di alimentazione diventa blu fisso.



USO DEL PROIETTORE

La prima volta che si accende il proiettore, verrà richiesto di effettuare l'impostazione iniziale, compresa la selezione dell'orientamento della proiezione, la lingua preferita, la configurazione delle impostazioni di rete e altro. Quando appare la schermata Installazione completata!, il proiettore è pronto per l'uso.

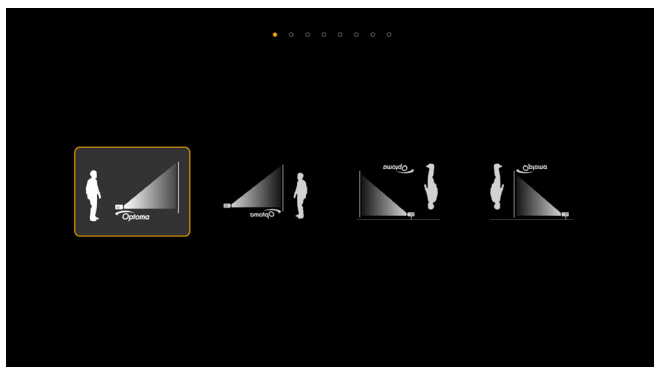

[Schermata Proiezione]



[Schermata Lingua]

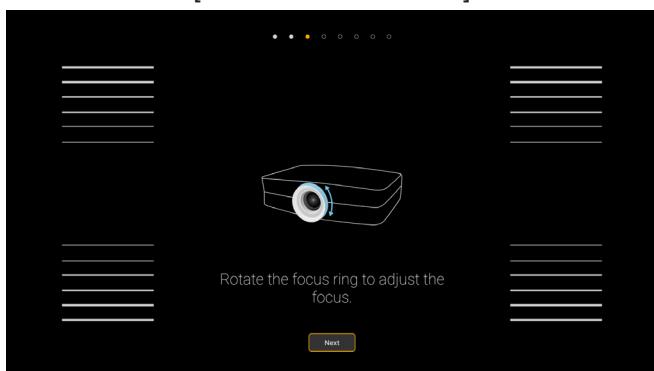

[Schermata Regolazione fuoco]

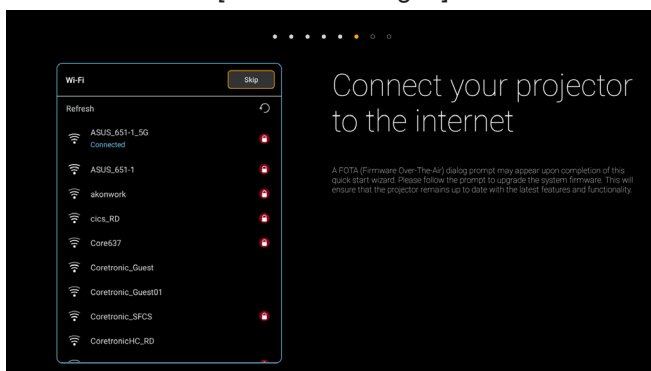

[Schermata Rete]

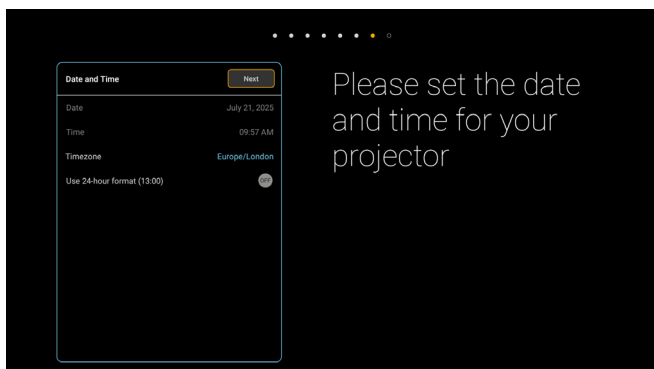

[Schermata Data e ora]

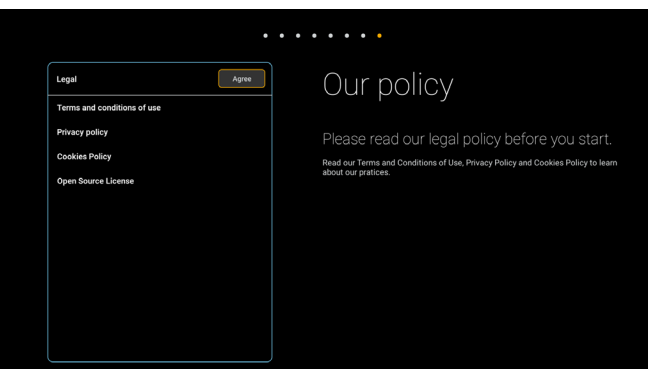





[Schermata Regolazione]

USO DEL PROIETTORE

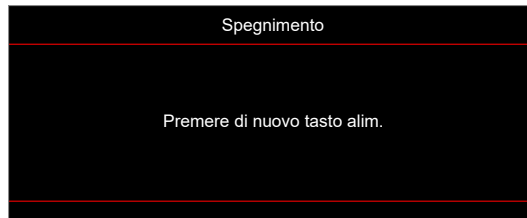
Spegnimento

1. Spegnere il proiettore premendo il tasto  sul tastierino del proiettore o sul telecomando.
2. Viene visualizzato il seguente messaggio:



3. Premere di nuovo il tasto  per confermare, diversamente il messaggio scompare dopo 15 secondi. Quando si preme il tasto  per la seconda volta, il proiettore si spegne.
4. Quando il proiettore è in modalità standby, premere di nuovo il tasto  per accenderlo.
5. Scollegare il cavo di alimentazione dalla presa elettrica e dal proiettore.

Nota: Si consiglia di non riaccendere il proiettore subito dopo lo spegnimento.

USO DEL PROIETTORE

Selezione di una sorgente di ingresso

Accendere la sorgente connessa che si desidera visualizzare (computer, notebook, lettore video, ecc.). Il proiettore rileverà automaticamente la sorgente. Se sono connesse varie sorgenti, premere il tasto “

The diagram illustrates the process of selecting an input source on the projector and its remote controls. On the left, a perspective view of the projector shows a blue hand icon pointing to the 'Source' button on the front panel. Three circular callouts, each with a dashed yellow border, provide close-up views of the button being pressed: the top callout shows the button on the front panel, the middle callout shows the button on the top remote control, and the bottom callout shows the button on the bottom remote control. On the right, three remote controls are shown, each with a blue line indicating the 'Source' button location: the top remote has a button with a square icon, the middle remote has a button with a square icon, and the bottom remote has a button with a square icon. The projector is a white, rectangular device with a lens on the left side and a speaker grille on the right side.

USO DEL PROIETTORE

Panoramica della schermata di avvio

La schermata di avvio è la pagina iniziale per avviare il proiettore. Contiene informazioni sullo stato del sistema, le scorciatoie per accedere a varie app e altro.

Per andare alla schermata di avvio, utilizzare semplicemente i tasti sul telecomando.

È possibile tornare alla schermata Home in qualsiasi momento premendo “” sul telecomando, indipendentemente dalla posizione nell'interfaccia utente.



Nota: Il menu o l'elemento selezionato viene evidenziato in giallo, ad esempio "Impostazioni" nell'immagine sopra.

USO DEL PROIETTORE

Navigazione sul menù e funzioni

Il proiettore ha dei menù OSD multilingue che consentono di eseguire le regolazioni dell'immagine e di cambiare una varietà di impostazioni.

Navigazione del menu Generale

Funzionamento	Utilizzo del telecomando	Uso del tastierino del proiettore
Aprire il menu OSD	Premere il tasto	Premere il tasto
Selezionare una voce	Premere il tasto	Premere il tasto
Accedere al menu secondario	Premere il tasto Invio	Premere il tasto
Regolare l'impostazione	Premere il tasto	Premere il tasto
Confermare la selezione	Premere il tasto Invio	Premere il tasto
Passare alla voce precedente.	Premere il tasto	Premere il tasto
Chiudere il menu OSD	Premere il tasto	Premere il tasto

Nota: È inoltre possibile aprire il menu OSD selezionando **Menu OSD** () nella schermata iniziale.

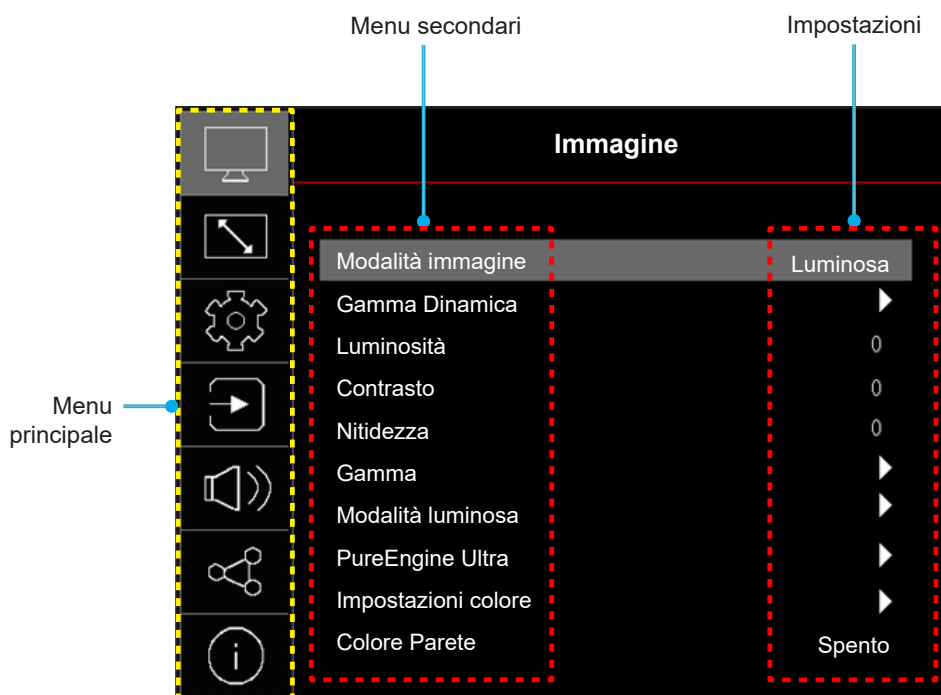

USO DEL PROIETTORE

Struttura del menu OSD

Nota: Le voci e le funzioni della struttura del menu OSD sono soggette a modelli e regioni. Optoma si riserva il diritto di aggiungere o rimuovere elementi per migliorare le prestazioni del prodotto senza preavviso.

Menu principale	Menu secondario	Menù secondario 2	Menù secondario 3	Menù secondario 4	Valori	
Immagine	Modalità immagine				Vivido	
					HDR	
					HLG	
					Cinema	
					Gioco	
					Riferimento	
					WCG	
					Luminosa	
					Dolby Vision Bright	
					Dolby Vision Dark	
					Dolby Vision Vivid	
					HDR10+	
					FILMMAKER MODE	
					Tre dimensioni	
					ISF Giorno	
					ISF Notte	
				ISF HDR Giorno		
				ISF HDR Notte		
		Dolby Vision	Dimensioni schermo			80"/100"/120"/140"
			Guadagno schermo			0,5/1,0/1,5/2,0
		Gamma Dinamica	HDR / HLG			Automatico / Spento
			Luminosità HDR			1 ~ 5
		Luminosità				-50 ~ 50
		Contrasto				-50 ~ 50
		Nitidezza				1 ~ 15
		Gamma				Film
						Grafica
						1.8
						2.0
						2.2
		Modalità luminosa				2.4
						Nero dinamico 1
						Nero dinamico 2
						Nero dinamico 3
		PureEngine Ultra				Alimentazione = 100% / 95% / 90% / 85% / 80% / 75% / 70% / 65% / 60% / 55% / 50%
				PureContrast		Spento / 1 / 2 / 3
			PureLight		Spento / 1 / 2 / 3	
			PureColor		Spento / 1 / 2 / 3	
			PureMotion		Spento / 1 / 2 / 3	
			PureDetail		Spento / 1 / 2 / 3	
	Impostazioni colore	Colore			-50 ~ 50	
		Tonalità			-50 ~ 50	
		BrilliantColor™			1 ~ 10	





USO DEL PROIETTORE

Menu principale	Menu secondario	Menù secondario 2	Menù secondario 3	Menù secondario 4	Valori		
Immagine	Impostazioni colore	Temp. colore			Caldo		
					Standard		
					Fredda		
					Più freddo		
		11 punti bilanciamento RGB				-50 ~ 50	
		Gamut Colore				Nativo	
						DCI-P3	
						Rec.709	
		CMS	Colore	Colore			Bianco / Rosso / Verde / Blu / Ciano / Magenta / Giallo
				Tonalità			-50 ~ 50
				Saturazione			-50 ~ 50
				Luminanza			-50 ~ 50
			Ripristina			No	
						Sì	
		Guadagno/biasRGB	Guadagno rosso				-50 ~ 50
			Guadagno verde				-50 ~ 50
			Guadagno blu				-50 ~ 50
			Bias rosso				-50 ~ 50
			Bias verde				-50 ~ 50
			Bias blu				-50 ~ 50
			Ripristina				No
						Sì	
		Spazio Colore					Automatico / RGB(0~255) / RGB(16~235)
	Colore Parete					Spento	
						Lavagna	
						Giallo chiaro	
						Verde chiaro	
						Azzurro chiaro	
						Rosa	
						Grigio	
	Tre dimensioni	Modalità 3D				Spento	
						Acceso	
		Tipo 3D sync					DLP-Link
							Sincronia 3D
		3D Formato					Automatico
							Side by Side
							Top and Bottom
							Frame Sequential
							Frame Packing
		Inv. sinc. 3D					Spento
						Acceso	
	Ripristina					No	
					Sì		
Ripristina							

USO DEL PROIETTORE

Menu principale	Menu secondario	Menù secondario 2	Menù secondario 3	Menù secondario 4	Valori		
Visualizza	Modalità bassa latenza				Acceso		
					ALLM		
					Spento		
	Proporzioni					4:3	
						16:9	
						Stiramento a V	
						Piena [Video]	
						21:9	
						32:9	
						Nativo	
						Automatico	
	Correzione Geometrica	Correzione V.				-30 ~ 30	
		Trapezio H				-30 ~ 30	
		Regolazione quattro angoli					
		Distorsione				Spento	
						Acceso	
		Regolazione deformazione				Premere "Su"/ "Giù"/ "Sinistra"/ "Destra" per mettere a fuoco il punto e premere "OK" per selezionare il punto. Quindi, premere "Su"/ "Giù"/ "Sinistra"/ "Destra" per cambiare la posizione del punto selezionata. [Imp. predefinite: In alto a sinistra].	
		Colore griglia					Verde
							Magenta
							Rosso
						Ciano	
Ripristina							
Maschera bordi						0 ~ 10	
Zoom digitale	Ingrandisci				-5 ~ 20		
Sposta immagine	H <input type="checkbox"/>				-100 ~ 100		
	V <input type="checkbox"/>				-100 ~ 100		
Ripristina							
Imposta	Pattern di prova				Griglia verde		
					Griglia magenta		
					Griglia bianca		
					Spento		
	Orientamento proiezione					Frontale	
						Posteriore	
						Soffitto-In alto	
						Posteriore-In alto	
	Lingua					English	
						عربي	
						Čeština	
						Dansk	
						Nederlands	

USO DEL PROIETTORE

Menu principale	Menu secondario	Menù secondario 2	Menù secondario 3	Menù secondario 4	Valori	
Imposta	Lingua				فارسی	
					Suomi	
					Français	
					Deutsch	
					ελληνικά	
					Magyar	
					Bahasa Indonesia	
					Italiano	
					日本語	
					한국어	
					Norsk	
					Polski	
					Português	
					Română	
					Русский	
					简体中文	
					Español	
					Svenska	
					ไทย	
				繁體中文		
				Türkçe		
				Tiếng Việt		
		Impostazioni Menù	Posizione menu			In alto a sinistra 
						In alto a destra 
						Centro 
						In basso a sinistra 
						In basso a destra 
			Menu Timer			Spento
						5 s
						10 s
						20 s
			Nascondi Informazioni			30 s
					Spento	
		Altitudine elevata			Spento	
					Acceso	
		Imposta Potenza	Accensione diretta			Spento
						Acceso
			Attivazione segnale			Spento
						Acceso
			Spegnimento autom. (min)			0, 2 ~ 180 (incrementi di 1 minuti)
			Timer sospensione (min)			0 ~ 990 (30 min incr)

USO DEL PROIETTORE

Menu principale	Menu secondario	Menù secondario 2	Menù secondario 3	Menù secondario 4	Valori	
Imposta	Imposta Potenza	Mod. energia (Standby)			Eco.	
					Comunicazione	
					Comunicazione (20 minuti)	
		Interruttore A 12 V			Spento	
					Acceso	
		Interruttore B 12 V			Spento	
				Acceso		
	Protezione	Protezione			Spento	
					Acceso	
		Timer di sicurezza	Mese			
			Giorno			
	Cambia password					
	Keypad Settings	Blocco tastiera			Spento	
					Acceso	
	Colore di sfondo				Nessuno	
					Blu	
					Rosso	
					Verde	
					Grigio	
					Luminosità/ Contrasto/ Nitidezza/ Colore/Temp. colore/ 11 punti bilanciamento RGB/ Gamut Colore/ CMS/ Guadagno/bias RGB/ Correzione Geometrica/ Pattern di prova/ Orientamento proiezione/ LAN/Controllo/ Timer di sospensione/ Correzione V./Trapezio H/4 angoli	
					Luminosità/ Contrasto/ Nitidezza/ Colore/Temp. colore/ 11 punti bilanciamento RGB/ Gamut Colore/ CMS/ Guadagno/bias RGB/ Correzione Geometrica/ Pattern di prova/ Orientamento proiezione/ LAN/Controllo/ Timer di sospensione/ Correzione V./Trapezio H/4 angoli	
					Luminosità/ Contrasto/ Nitidezza/ Colore/Temp. colore/ 11 punti bilanciamento RGB/ Gamut Colore/ CMS/ Guadagno/bias RGB/ Correzione Geometrica/ Pattern di prova/ Orientamento proiezione/ LAN/Controllo/ Timer di sospensione/ Correzione V./Trapezio H/4 angoli	
	Ripristino del dispositivo	Reset OSD				No
						Sì
Ripristina tutte le impostazioni					No	
					Sì	

USO DEL PROIETTORE

Menu principale	Menu secondario	Menù secondario 2	Menù secondario 3	Menù secondario 4	Valori	
Ingresso	Sorgente Auto				Spento	
					Acceso	
	Rinomina sorgente di input	HDMI 1 / HDMI 2 / HDMI 3 / HOME				Imp. predefinite
						Personalizzata
	Nascondi Input	HDMI 1 / HDMI 2 / HDMI 3 / HOME				No
						Sì
	Imp. HDMI CEC	HDMI Link				Spento
						Acceso
		Power On Link				Reciproco
						PJ --> Device
		Power Off Link				Device --> PJ
						Reciproco
	Ripristina					PJ --> Device
						Device --> PJ
Audio	Volume				No	
					Sì	
	Disattiva audio					0 ~ 10
						Spento
	Modalità audio					Acceso
						Automatico
						Standard
						Film
	Uscita audio					Gioco
						Automatico
						Speaker Interno
	Impostazioni di uscita audio					Uscita linea (3,5 mm)
						Analog
						SPDIF
Formato uscita digitale					eARC	
					Bitstream	
Ripristina					PCM	
					No	
					Sì	

USO DEL PROIETTORE

Menu principale	Menu secondario	Menù secondario 2	Menù secondario 3	Menù secondario 4	Valori	
Controllo	ID disp.				0 ~ 99	
	LAN	Stato rete				(Sola lettura; Connesso / Disconnetti)
		Indirizzo MAC				(Sola lettura)
		DHCP				Spento / Acceso
		Indirizzo IP				192.168.0.100
		Maschera sottorete				255.255.255.0
		Gateway				192.168.0.254
		DNS 1				192.168.0.51
		DNS 2				0.0.0.0
		Ripristina				
		Controllo	Crestron			
						Acceso
	Extron					Spento
						Acceso
	PJ Link					Spento
						Acceso
	Rileva dispositivo AMX					Spento
						Acceso
	Telnet					Spento
						Acceso
	HTTPS				Spento	
					Acceso	
	Controllo 4				Spento	
				Acceso		
Ripristina					No	
					Sì	

USO DEL PROIETTORE

Menu principale	Menu secondario	Menù secondario 2	Menù secondario 3	Menù secondario 4	Valori	
Info.	Numero di Registrazione					
	Numero di Serie					
	Info Sorgente					Sorgente
						Risoluzione (00x00)
						Frequenza di aggiornamento (0,00 Hz)
	Modalità immagine					
	Info colore					Profondità bit del colore
						Gamut Colore
						Spazio Colore
	Mod. energia(Standby)					Comunicazione/Eco.
	Ore Sorgente di Luce					
	Modalità luminosa					
	ID disp.					00 ~ 99
	Indirizzo IP					
	Stato rete					
	Indirizzo MAC					
	Stato telecomando Bluetooth					
Versione FW	DDP					
	MCU					
	Scalare					

USO DEL PROIETTORE

Menu Immagine

Imparare a configurare le impostazioni immagine.

Menu secondari

- Modalità immagine
- Gamma Dinamica
- Luminosità
- Contrasto
- Nitidezza
- Gamma
- Modalità luminosa
- PureEngine Ultra
- Impostazioni colore
- Colore Parete
- Tre dimensioni

Modalità immagine

Sono disponibili diverse modalità di visualizzazione predefinite tra cui è possibile scegliere in base alle proprie preferenze di visualizzazione. Ogni modalità è stata messa a punto dal nostro team di esperti del colore per garantire prestazioni cromatiche superiori per un'ampia gamma di contenuti.

- **Vivid:** La selezione di questa modalità bilancia la saturazione del colore e la luminosità per un display più luminoso. Scegliere questa modalità per configurazioni con illuminazione ambientale o dove sono necessarie immagini/presentazioni più luminose.
- **HDR / HLG:** Decodifica e visualizza contenuti HDR (High Dynamic Range)/HLG (Hybrid Log Gamma) per i neri più profondi, i bianchi più luminosi e il colore cinematografico vivace utilizzando la gamma di colori DCI-P3. Questa modalità viene abilitata automaticamente se HDR/HLG è impostato su Auto (e i contenuti HDR/HLG vengono inviati al proiettore - Blu-ray 4K UHD, giochi HDR/HLG 1080p/4K UHD, video in streaming 4K UHD). Quando la modalità HDR/HLG è attiva, altre modalità di visualizzazione (Cinema, Riferimento, ecc.) non possono essere selezionate in quanto HDR/HLG fornisce un colore altamente preciso, superando le prestazioni di colore delle altre modalità di visualizzazione.
- **Cinema:** Fornisce il bilanciamento ottimale di dettaglio e colori per guardare film.
- **Gioco:** Ottimizza il proiettore per il massimo contrasto e colori vivaci che consentono di vedere i dettagli delle ombre durante la riproduzione di videogiochi.
- **Riferimento:** Questa modalità riproduce, il più fedelmente possibile, l'immagine nel modo voluto dal regista. Il colore, la temperatura colore, la luminosità e la gamma sono configurati tutti quanti in base alla gamma colore Rec.709. Selezionare questa modalità per la riproduzione dei colori più accurata durante la visione di film.
- **WCG (Ampia gamma di colori):** Fornisce un'ampia gamma di colori. WCG è una modalità di visualizzazione non HDR e può essere utilizzata solo con contenuti SDR. WCG insieme a Modalità immagine di riferimento rappresentano le modalità di immagine non HDR (SDR) con colori più accurati.
- **Luminosa:** Questa modalità è adatta per ambienti in cui è necessario un livello di luminosità elevato, ad esempio quando si utilizza il proiettore in stanze ben illuminate.
- **Dolby Vision Bright:** Dolby Vision decodifica e visualizza immagini HDR straordinarie decodificando metadati dinamici che consentono un'eccellente mappatura dei toni per ogni scena e una profondità di bit e un contrasto superiori. Dolby Vision Bright offre una luminosità viviva più brillante rispetto a Dolby Vision Dark, fornendo bianchi più bianchi e migliorando i toni caldi e della pelle.
- **Dolby Vision Dark:** Dolby Vision decodifica e visualizza immagini HDR straordinarie decodificando metadati dinamici che consentono un'eccellente mappatura dei toni per ogni scena e una profondità di

USO DEL PROIETTORE

bit e un contrasto superiori. Dolby Vision Dark si concentra su una luminosità visiva più scura rispetto a Dolby Vision Bright, con conseguente contrasto più robusto, inclusi neri più profondi.

Nota: Il contenuto sorgente (streaming video, Blu-ray 4K HDR e giochi 4K) e il lettore sorgente (FireTV 4K Stick/Cube, Shield TV 4K, Xbox Series X, lettore Blu-ray 4K HDR) **devono** supportare Dolby Vision. PS5 non supporta Dolby Vision.

- **Dolby Vision Vivid:** Dolby Vision decodifica e visualizza immagini HDR straordinarie decodificando metadati dinamici che consentono un'eccellente mappatura dei toni su base per scena e una profondità di bit e un contrasto superiori. Dolby Vision Vivid applica un algoritmo ottico più luminoso e vivace, offrendo una luminosità maggiore e prestazioni visive più vivide.
- **HDR10+:** Decodifica e visualizza contenuti HDR10+ decodificando metadati dinamici su base fotogramma per fotogramma, migliorando i dettagli nelle aree luminose e scure dei contenuti HDR10+ e offrendo un'esperienza visiva HDR superiore rispetto a HDR10.
Nota: Il contenuto sorgente (streaming video, Blu-ray 4K HDR e giochi 4K) e il lettore sorgente (FireTV 4K Stick/Cube, Shield TV 4K, Xbox Series X, lettore Blu-ray 4K HDR) **devono** supportare HDR10+. PS5 non supporta HDR10+.
- **FILMMAKER MODE:** Questa modalità si applica alle impostazioni standard di Regista. FILMMAKER MODE è disponibile solo durante la visualizzazione di contenuti SDR e HDR10. FILMMAKER MODE preserva l'intento creativo del regista e offre un'esperienza visiva cinematografica per film e programmi televisivi. Quando FILMMAKER MODE è abilitato, regola vari parametri, come:
 - Impostazione del punto bianco (temperatura colore) su D65
 - Disattivazione dell'interpolazione del movimento
 - Disattivazione della nitidezza
 - Disattivazione di altre elaborazioni di miglioramento dell'immagine

È possibile abilitare FILMMAKER MODE tramite il telecomando o tramite Modalità immagine nel menu OSD.

- **Tre dimensioni:** Impostazioni ottimizzate per la visione di contenuti 3D.
Nota: Per ottenere l'effetto 3D, è necessario disporre di occhiali DLP Link 3D compatibili. Vedere la sezione 3D per ulteriori informazioni.
- **ISF Giorno:** Ottimizza l'immagine con la modalità ISF Giorno in modo che sia perfettamente calibrata e con una qualità elevata.
- **ISF Notte:** Ottimizza l'immagine con la modalità ISF Notte in modo che sia perfettamente calibrata e con una qualità elevata.
- **ISF HDR Giorno:** Ottimizza l'immagine con la modalità ISF HDR Giorno in modo che sia perfettamente calibrata e con una qualità elevata.
- **ISF HDR Notte:** Ottimizza l'immagine con la modalità ISF HDR Notte in modo che sia perfettamente calibrata e con una qualità elevata.

Nota: Quando si utilizzano HDR, HDR10+, Dolby Vision ed eARC, utilizzare cavi HDMI 2.1 4K120/8K30 (poiché sono di alta qualità e presentano un'attenuazione del segnale bassa o nulla).

Gamma Dinamica

HDR / HLG

Configurare l'impostazione High Dynamic Range (HDR) / Hybrid Log Gamma (HLG) e il suo effetto durante la visualizzazione di video da lettori Blu-ray 4K e dispositivi di streaming.

- **Automatico:** Rilevamento automatico del segnale HDR/HLG/HDR10+/Dolby Vision.
- **Spento:** Disattiva l'elaborazione HDR/HLG/HDR10+/Dolby Vision. Se impostato su Off, il proiettore NON decodifica i contenuti HDR/HLG/HDR10+/Dolby Vision.

Luminosità

USO DEL PROIETTORE

Regola la luminosità delle immagini.

Contrasto

Il contrasto controlla la differenza tra le aree più chiare e più scure dell'immagine.

Nitidezza

Regola la nitidezza dell'immagine.

Gamma

Impostare il tipo di curva gamma. Dopo avere completato l'impostazione e la sintonizzazione iniziale, usare la funzione di regolazione Gamma per ottimizzare il rendimento dell'immagine.

- **Film:** Per Home Theater.
- **Grafica:** Per sorgente PC/Foto.
- **1,8 / 2,0 / 2,2 / 2,4:** Per sorgente PC/Foto specifica.

Modalità luminosa

Regolare le impostazioni della modalità luminosità.

- **Nero dinamico 1/ Nero dinamico 2/ Nero dinamico 3:** Utilizzare per regolare automaticamente la luminosità dell'immagine per fornire prestazioni di contrasto ottimali.
- **Alimentazione:** Selezionare la percentuale di potenza per la modalità di luminosità.

PureEngine Ultra

Regolare i parametri di PureEngine.

- **PureContrast:** Usare per ottimizzare automaticamente la luminosità di visualizzazione delle scene più scure/chiare dei film affinché possano mostrare dei dettagli incredibili.
- **PureLight:** Usare per migliorare l'area luminosa per SDR/HDR. Selezionare tra Spento, 1, 2, 3 per i vari livelli nell'area luminosa.
- **PureColor:** Usare per aumentare in modo significativo la vivacità dell'immagine.
- **PureMotion:** Usare per salvaguardare il movimento naturale dell'immagine visualizzata.
- **PureDetail:** Usare per aumentare in modo significativo la nitidezza dell'immagine.

USO DEL PROIETTORE

Impostazioni colore

Colore

Regola un'immagine video da bianco e nero a colori completamente saturi.

Tonalità

Regola il bilanciamento dei colori rosso e verde.

BrilliantColor™

Questa voce regolabile impiega un nuovo algoritmo di elaborazione del colore e miglioramenti per abilitare una maggiore luminosità fornendo alle immagini colori più reali e vibranti.

Temp. colore

Selezionare una temperatura colore tra Caldo, Standard, Fredda e Più freddo.

11 punti bilanciamento RGB

Regolare il bilanciamento del colore di rosso, verde e blu.

Gamut Colore

Regolare la gamma colore tra Nativo, DCI-P3 e Rec.709.

CMS

Selezionare le seguenti opzioni:

- **Colore:** Regola il livello di rosso, verde, blu, ciano, giallo, magenta e bianco dell'immagine.
- **Tonalità:** Regola il bilanciamento dei colori rosso e verde.
- **Saturazione:** Regola un'immagine video da bianco e nero a colori completamente saturi.
- **Luminanza:** Regolare la luminanza del colore selezionato.
- **Ripristina:** Ripristinare le impostazioni predefinite per le regolazioni colore.

Guadagno/bias RGB

Queste impostazioni consentono di configurare la luminosità (guadagno) e il contrasto (bias) di un'immagine.

- **Rosso / Verde / Guadagno blu:** Regolare il colore delle aree chiare dell'immagine.
- **Rosso / Verde / Bias blu:** Regolare il colore delle aree scure dell'immagine.
- **Ripristina:** Ripristinare le impostazioni predefinite per la regolazione della scala di grigi (bilanciamento del bianco).

Spazio Colore

Selezione un tipo di matrice a colori adeguato tra le seguenti opzioni: Automatico, RGB(0~255) o RGB(16~235).

Colore Parete

Progettato per regolare i colori dell'immagine proiettata durante la proiezione su una parete senza schermo. Ogni modalità è stata messa a punto dal nostro team di esperti del colore per garantire prestazioni cromatiche superiori. Esistono diverse modalità predefinite tra cui scegliere per adattarsi al colore della parete. Selezionare tra Spento, Lavagna, Giallo chiaro, Verde chiaro, Azzurro chiaro, Rosa e Grigio.

Nota: Per una riproduzione accurata dei colori, si consiglia di utilizzare uno schermo.

USO DEL PROIETTORE

Tre dimensioni

Nota:

- Questo proiettore è un proiettore 3D completo con soluzione 3D DLP-Link.
- Assicurarsi di utilizzare occhiali 3D per 3D DLP-Link prima di guardare il video.
- Questo proiettore supporta 3D Frame Sequential (girare pagina) tramite porte HDMI1/HDMI2/HDMI3.
- Per ottenere prestazioni ottimali, si consiglia la risoluzione 1920x1080. La risoluzione 4K (3840x2160) non è supportata in modalità 3D.

Modalità 3D

Utilizzare questa opzione per disabilitare o abilitare la funzione 3D.

- **Spento:** Selezionare "Spento" per disattivare la modalità 3D.
- **Acceso:** Selezionare "Acceso" per attivare la modalità 3D.

Tipo 3D sync

Utilizzare questa opzione per selezionare la tecnologia 3D.

- **DLP-Link:** Selezione per usare le impostazioni ottimizzate per gli occhiali 3D DLP.
- **Sincronia 3D:** Selezione per usare le impostazioni ottimizzate per gli occhiali 3D DLP IR, RF o polarizzati.

3D Formato

Utilizzare questa opzione per selezionare il contenuto adeguato del formato 3D.

- **Automatico:** Quando si rileva un segnale di identificazione 3D, il formato 3D viene selezionato automaticamente.
- **Side by Side:** Visualizza il segnale 3D in formato "Side-by-Side".
- **Top and Bottom:** Visualizza il segnale 3D in formato "Top and Bottom".
- **Frame Sequential:** Visualizza il segnale 3D in formato "Frame Sequential".
- **Frame Packing:** Visualizza il segnale 3D in formato "Frame Packing".

Inv. sinc. 3D

Utilizzare questa opzione per abilitare/disabilitare la funzione Sincronia 3D.

Ripristina

Ripristinare l'impostazione predefinita per impostazioni 3D.

- **No:** Selezionare per annullare Reset.
- **Si:** Selezionare per ripristinare le impostazioni predefinite per 3D.

Ripristina

Ripristinare le impostazioni predefinite per le impostazioni dell'immagine.

USO DEL PROIETTORE

Menu Display

Imparare a configurare le impostazioni per proiettare correttamente le immagini in base alle circostanze di installazione.

Menu secondari

- Modalità bassa latenza
- Proporzioni
- Correzione Geometrica
- Maschera bordi
- Zoom digitale
- Sposta immagine

Modalità bassa latenza

Abilitare questa funzione per ridurre i tempi di risposta (latenza in ingresso) durante il gioco con PC, Xbox Series X|S, PS4, PS5, Switch, Steam Deck, Asus Ally X e altro. Tutte le impostazioni della geometria (esempio: Correzione, Distorsione) saranno disabilitate quando Modalità bassa latenza è abilitato. Le impostazioni della geometria richiedono l'elaborazione e l'elaborazione danneggia il "ritardo di impatto".

Temporizzazione sorgente	Ritardo di ingresso
1080p60	~20 ms
1080p120	~12,5 ms
1080p240	~8,5 ms
4K60	~20 ms

ALLM consente alle console giochi supportate (Xbox Series X|S, PS5 e PC (con GPU – Graphics Processing Unit supportata) di inviare un segnale al proiettore che abilita automaticamente il proiettore alla modalità a bassa latenza e basso ritardo per il gioco. Per utilizzare ALLM, eseguire l'impostazione ALLM in Display nel menu principale nell'OSD su "ALLM". Quando ALLM è abilitato, non è necessario attivare e disattivare la bassa latenza.

Proporzioni

Selezionare le proporzioni dell'immagine visualizzate tra le seguenti opzioni:

- **4:3:** Questo formato è per sorgenti di ingresso 4:3.
- **16:9:** Questo formato è per sorgenti di ingresso 16:9, come HDTV e DVD che sono migliorate per TV widescreen.
- **Stiramento a V:** Questa modalità allunga verticalmente un'immagine 2,35:1/2,4:1 rimuovendo le barre nere.
- **Piena [Video]:** Usare questa proporzione speciale 2,0:1 per visualizzare sia i film in 16:9 che 2,35:1 senza barre nere nella parte superiore e inferiore dello schermo.
- **21:9:** questo formato è per sorgenti di ingresso 21:9, come HDTV e DVD che sono migliorate per TV widescreen.
- **32:9:** questo formato è per sorgenti di ingresso 32:9, come HDTV e DVD che sono migliorate per TV widescreen.
- **Nativo:** Questo formato visualizza l'immagine originale senza alcun proporzionamento.
- **Automatico:** Selezione automatica del formato appropriato di visualizzazione.

Nota:

- *Informazioni dettagliate sulla modalità Stiramento V:*
 - *Alcuni DVD in formato LBX non sono adatti per TV 16x9. In questo caso, l'immagine non appare corretta quando viene visualizzata in modalità 16:9. In tal caso, usare la modalità 4:3 per guardare il DVD. Se i contenuti stessi non sono 4:3, appariranno delle strisce nere attorno l'immagine di uno schermo 16:9. Per questo tipo di contenuto, si può utilizzare la modalità Stiramento V per riempire l'immagine sullo schermo a 16:9.*
 - *Se si usa una lente esterna anamorfica, questa modalità Stiramento V consente anche di guardare contenuti 2,35:1 (incluso DVD anamorfici e film HDTV) che supportano la funzione widescreen anamorfica, e che sono migliorati per schermi 16x9 in un'immagine widescreen 2,35:1. In questo caso non ci sono strisce nere. La potenza della sorgente di luce e la risoluzione verticale sono utiliz-*

USO DEL PROIETTORE

zate completamente.

- Per usare il formato Schermo intero, agire come segue:
 - a) Impostare le proporzioni dello schermo su 2,0:1.
 - b) Selezionare il formato "Schermo intero".
 - c) Allineare l'immagine del proiettore correttamente a video.

Tabella di proporzionamento 4K UHD DMD:

Schermo 16:9	480i/p	576i/p	720P	1080i/p	2160p
4x3	Proporzionamento su 2880 x 2160				
16x9	Proporzionamento su 3840 x 2160				
21x9	Proporzionamento su 3840 x 1644				
32x9	Proporzionamento su 3840 x 1080				
Stiramento a V	Ottenere l'immagine centrale da 3840 x 1620, e ridimensionarla su 3840 x 2160 per la visualizzazione				
Schermo intero	Ridimensionare a 5068 x 2852, (ingrandimento del 132%), quindi ottenere l'immagine centrale a 3840x2160.				
Automatico	Se la sorgente è 4:3, ridimensionare automaticamente su 2880 x 2160				

Regola mapping automatico 4K UHD DMD:

Auto	Risoluzione di ingresso		Auto/Ridimensiona	
	Risoluzione O	Risoluzione V	3840	2160
4:3	800	600	2880	2160
	1024	768	2880	2160
	1280	1024	2880	2160
	1400	1050	2880	2160
	1600	1200	2880	2160
Notebook widescreen	1280	720	3840	2160
	1280	768	3600	2160
	1280	800	3456	2160
SDTV	720	576	2700	2160
	720	480	3240	2160
HDTV	1280	720	3840	2160
	1920	1080	3840	2160

USO DEL PROIETTORE

Correzione Geometrica

Correzione V.

Regolare la distorsione verticale e rendere l'immagine più squadrata. La correzione distorsione verticale è usata per correggere immagini di forma trapezoidale le cui parti superiore ed inferiore sono inclinate verso uno dei due lati. Questa funzione è intesa per l'uso con applicazioni su asse verticale.

Trapezio H

Regolare la distorsione orizzontale e rendere l'immagine più squadrata. La correzione distorsione orizzontale è usata per correggere immagini di forma trapezoidale i cui i bordi sinistro e destro sono disuguali in lunghezza. Questa funzione è intesa per l'uso con applicazioni su asse orizzontale.

Regolazione quattro angoli

Questa impostazione consente di regolare l'immagine proiettata da ciascun angolo per creare un'immagine quadrata quando la superficie di proiezione non è livellata.

Distorsione

Abilita o disabilita la regolazione della distorsione.

Regolazione deformazione

Premere i tasti ▲/▼/◀/▶ per mettere a fuoco il punto e premere il tasto **Enter** per selezionare il punto. Quindi, premere ▲/▼/◀/▶ per cambiare la posizione del punto selezionata.

Colore griglia

Selezionare un colore griglia per il pattern di distorsione tra verde, magenta, rosso e ciano.

Ripristina

Ripristinare le impostazioni predefinite per le impostazioni di Correzione geometrica.

Maschera bordi

Utilizzare questa funzione per rimuovere i disturbi di codifica sui bordi dell'immagine dell'origine video.

Zoom digitale

Utilizzare per ridurre o ingrandire le dimensioni dell'immagine su schermo. Zoom digitale non è lo stesso dello zoom ottico e può comportare un degrado della qualità dell'immagine.

Nota: *Le impostazioni dello zoom vengono mantenute durante il ciclo di alimentazione del proiettore.*

Sposta immagine

Regolare la posizione dell'immagine proiettata orizzontalmente (O) o verticalmente (V).

Ripristina

Ripristinare le impostazioni predefinite per le impostazioni di rete.

USO DEL PROIETTORE

Menu Imposta

Imparare a configurare il proiettore.

Menu secondari

- Pattern di prova
- Orientamento proiezione
- Lingua
- Impostazioni Menù
- Altitudine elevata
- Imposta Potenza
- Protezione
- Keypad Settings
- Colore di sfondo
- Ripristino del dispositivo

Pattern di prova

Selezionare Pattern di prova tra le opzioni Griglia verde, Griglia magenta, Griglia bianca, Biancoo disabilitare questa funzione (Spento).

Orientamento proiezione

Selezionare la proiezione preferita tra Frontale, Posteriore, Soffitto-In alto e Posteriore-In alto.

Lingua

Selezionare il menu OSD multilingue.

Impostazioni Menù

Posizione menu

Selezionare la posizione menu sullo schermo.

Menu Timer

Impostare la durata della visibilità del menù OSD sullo schermo.

Nascondi Informazioni

Abilitare questa funzione per nascondere il messaggio informativo.

Altitudine elevata

Quando è selezionata l'opzione "Acceso", le ventoline funzionano a maggiore velocità. Questa funzione è utile quando ci si trova ad altitudini elevate, dove l'aria è più rarefatta.

Imposta Potenza

Accensione diretta

Scegliere "Acceso" per attivare la modalità Accensione diretta. Il proiettore si accenderà automaticamente quando viene fornita l'alimentazione CA, senza premere il tasto "di alimentazione" della tastiera del proiettore o del telecomando.

Attivazione segnale

Scegliere "Acceso" per attivare la modalità Attivazione segnale. Il proiettore si accenderà automaticamente quando viene rilevato un segnale, senza premere il tasto "di alimentazione" della tastiera del proiettore o del telecomando.

Nota:

- Se l'opzione "Attivazione segnale" è impostata su "Acceso", il consumo di energia del proiettore in modalità standby sarà di oltre 3 W.
- Questa funzione è applicabile con la sorgente HDMI.

USO DEL PROIETTORE

Spegnimento autom. (min)

Imposta l'intervallo del timer del conto alla rovescia. Il timer del conto alla rovescia inizierà il conteggio quando al proiettore non è inviato alcun segnale. Il proiettore si spegnerà automaticamente al termine del conto alla rovescia (in minuti).

Timer sospensione (min)

Imposta l'intervallo del timer del conto alla rovescia. Il timer del conto alla rovescia inizierà il conteggio con o senza segnale inviato al proiettore. Il proiettore si spegnerà automaticamente al termine del conto alla rovescia (in minuti).

Nota: *Timer sospensione viene ripristinato ogni volta che si spegne il proiettore.*

Mod. energia(Standby)

Impostare Mod. energia.

- **Eco.:** Scegliere "Eco." per risparmiare ulteriore energia < 0,5 W.
- **Comunicazione:** Maggiore consumo energetico che consente di controllare il proiettore in rete.
- **Comunicazione (20 minuti):** La direttiva ErP dell'UE prevede la gestione del consumo energetico in Mod. energia(Standby) tramite la rete.

Interruttore A 12 V / Interruttore B 12 V

Utilizzare questa funzione per abilitare o disabilitare l'interruttore.

Nota: *Connettore mini da 3,5 mm che emette 12 V 500 mA (max.) per il controllo del sistema relè.*

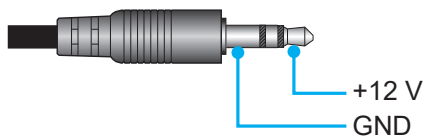

- **Acceso:** Selezionare "Acceso" per abilitare l'interruttore.
- **Spento:** Selezionare "Spento" per disabilitare l'interruttore.

Protezione

Protezione

Abilitare questa funzione per richiedere una password prima di utilizzare il proiettore.

- **Acceso:** Scegliere "Acceso" per usare la password di verifica quando si accende il proiettore.
- **Spento:** Scegliere "Spento" per poter accendere il proiettore senza inserire la password di verifica.

Nota: *La password predefinita è 1234.*

Timer di sicurezza

Selezionare la funzione oraria (Mese/Giorno/Ora) per impostare il numero di ore consentite per l'uso del proiettore. Allo scadere dell'intervallo impostato, sarà richiesto di inserire di nuovo la password.

Cambia password

Utilizzare per impostare o modificare la password richiesta all'accensione del proiettore.

USO DEL PROIETTORE

Keypad Settings

Blocco tastiera

Quando la funzione Blocco tastiera è su "Acceso", la tastiera sarà bloccata. Tuttavia, il proiettore può essere azionato dal telecomando. Selezionando "Spento" si può riutilizzare la tastiera.

Colore di sfondo

Usare questa funzione per visualizzare una schermata di colore Blu, Rosso, Verde, Grigio o Nessuno quando non vi sono segnali disponibili.

Nota: *Se il colore dello sfondo è impostato su "Nessuno", il colore dello sfondo è nero.*

Ripristino del dispositivo

Reset OSD

Ripristinare le impostazioni predefinite per le impostazioni del menu OSD.

Ripristina tutte le impostazioni

Ripristinare le impostazioni predefinite per tutte le impostazioni.

USO DEL PROIETTORE

Menu Ingresso

Imparare a configurare le impostazioni di ingresso del proiettore.

Menu secondari

- Sorgente Auto
- Rinomina sorgente di input
- Nascondi Input
- Imp. HDMI CEC

Sorgente Auto

Selezionare questa opzione per consentire al proiettore di trovare automaticamente una sorgente di ingresso disponibile.

Rinomina sorgente di input

Utilizzare per assegnare un nuovo nome alla funzione di ingresso per una più semplice identificazione. Le opzioni disponibili sono HDMI 1, HDMI 2, HDMI 3 e HOME.

Nascondi Input

Selezionare le opzioni di ingresso da nascondere dal menu della sorgente di ingresso. Le opzioni disponibili sono HDMI 1, HDMI 2, HDMI 3 e HOME.

Imp. HDMI CEC

Nota: Quando si collegano al proiettore dispositivi compatibili HDMI CEC con cavi HDMI, è possibile controllare lo stesso stato di accensione o spegnimento utilizzando la funzione di controllo HDMI Link dell'OSD del proiettore. Ciò consente ad uno o più dispositivi di un gruppo di accendersi o spegnersi tramite la funzione HDMI Link. In una configurazione tipica, il lettore DVD potrebbe essere collegato al proiettore tramite un amplificatore o un sistema Home Theater.

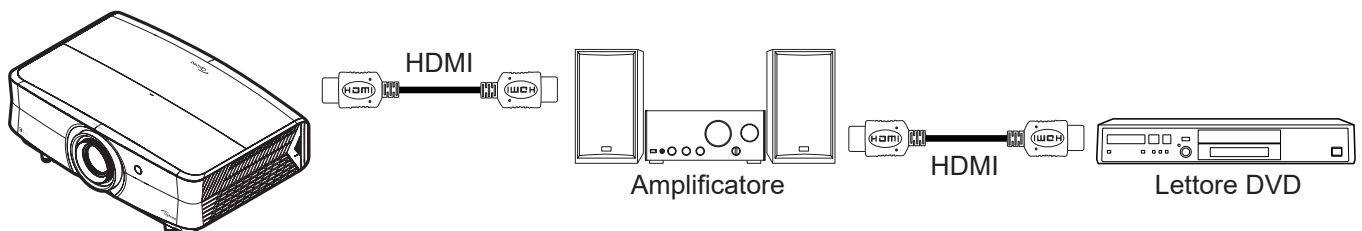

HDMI Link

Abilita/disabilita la funzione HDMI Link.

Power On Link

Accensione CEC a comando.

- **Reciproco:** Il proiettore e il dispositivo CEC si accendono contemporaneamente.
- **PJ --> Device:** Il dispositivo CEC si accende solo dopo aver acceso il proiettore.
- **Device --> PJ:** Il proiettore si accende solo dopo aver acceso il dispositivo CEC.

Power Off Link

Comando di spegnimento CEC.

- **Reciproco:** Il proiettore e il dispositivo CEC si spengono contemporaneamente.
- **PJ --> Device:** Il dispositivo CEC si spegne solo dopo aver spento il proiettore.
- **Device --> PJ:** Il proiettore si spegne solo dopo aver spento il dispositivo CEC.

Ripristina

Ripristinare le impostazioni predefinite per le impostazioni di ingresso.

USO DEL PROIETTORE

Menu Audio

Imparare a configurare le impostazioni audio.

Menu secondari

- Volume
- Disattiva audio
- Modalità audio
- Uscita audio
- Impostazioni di uscita audio

Volume

Regolare il volume.

Disattiva audio

Utilizzare questa opzione per disattivare temporaneamente il sonoro.

- **Spento:** Selezionare "Spento" per disattivare la funzione Muto.
- **Acceso:** Scegliere "Acceso" per attivare la funzione Mute.

Nota: La funzione "Disattiva audio" influisce sul volume della cassa interna ed esterna.

Modalità audio

Selezionare la modalità audio appropriata tra Automatico, Standard, Film e Gioco.

Uscita audio

Selezionare l'uscita audio tra Automatico, Speaker Interno e Uscita linea (3,5 mm).

Impostazioni di uscita audio

Selezionare il formato uscita audio tra Analog, SPDIF e eARC.

Nota: eARC supporta pass through Dolby ATMOS su una soundbar Dolby ATMOS o AVR con supporto Dolby ATMOS.

Ripristina

Ripristinare le impostazioni predefinite per le impostazioni audio.

USO DEL PROIETTORE

Menu Controllo

Il menu Controllo viene utilizzato per configurare le impostazioni che consentono al proiettore di comunicare con altri proiettori o dispositivi di controllo.

Menu secondari

- ID disp.
- LAN
- Controllo

Informazioni supplementari

- Uso del pannello di controllo web
- Uso del comando RS232 tramite Telnet

ID disp.

La definizione degli ID può essere configurata con il menù (usando valori da 0 a 99), e consente il controllo di un singolo proiettore usando il comando RS232.

Nota: Per un elenco completo dei comandi RS232, fare riferimento al manuale utente RS232 sul nostro sito web.

LAN

Configurare le impostazioni di rete del proiettore.

Stato rete

Visualizza lo stato attuale della rete. (Sola lettura)

Indirizzo MAC

Visualizza l'indirizzo MAC. (Sola lettura)

DHCP

Attivare DHCP per acquisire automaticamente indirizzo IP, subnet mask, gateway, DNS 1 e DNS 2.

Indirizzo IP

Assegnare l'indirizzo IP del proiettore.

Maschera sottorete

Assegnare la Maschera sottorete del proiettore.

Gateway

Assegnare il gateway del proiettore.

DNS 1 / DNS 2

Assegnare il DNS del proiettore.

Ripristina

Ripristinare le impostazioni di rete ai valori predefiniti.

USO DEL PROIETTORE

Controllo

Questo proiettore può essere controllato in remoto da un computer o altri dispositivi esterni tramite connessione di rete cablata. Consente all'utente di controllare uno o più proiettori da un centro di controllo remoto, ad esempio accendendo o spegnendo il proiettore e regolando la luminosità o il contrasto dell'immagine.

Utilizzare il menu secondario Controllo per selezionare un dispositivo di controllo per il proiettore.

Crestron

Controllare il proiettore con il controller Crestron e il relativo software.

Per maggiori informazioni, visitare <http://www.crestron.com>.

Extron

Controllare il proiettore con i dispositivi Extron.

Per maggiori informazioni, visitare <http://www.extron.com>.

PJ Link

Controllare il proiettore con i comandi PJLink v2.0.

Per maggiori informazioni, visitare <http://pjlink.jbmia.or.jp/english>.

Rileva dispositivo AMX

Controllare il proiettore con i dispositivi AMX.

Per maggiori informazioni, visitare <http://www.amx.com>.

Telnet

Controllare il proiettore con i comandi RS232 tramite connessione Telnet.

Per maggiori informazioni, fare riferimento a "RS232 da Telnet Function" a pagina 63.

HTTPS

Controllare il proiettore con il browser web. (Porta: 8088)

Per maggiori informazioni, fare riferimento a "Come usare il browser per controllare il proiettore" a pagina 53.

Controllo 4

Controllare il proiettore con il controller Control 4 e il relativo software (porta: 53595)

Porta di controllo

Controllo	Crestron	Porta 41794
	Extron	Porta 2023
	PJ Link	Porta 4352
	Rileva dispositivo AMX	Porta 9131
	Telnet	Porta 23
	HTTPS	Porta 8088
	Controllo 4	Porta 53595

Nota:

- *Crestron è un marchio registrato di Crestron Electronics, Inc. negli Stati Uniti.*
- *Extron è un marchio registrato di Extron Electronics, Inc. negli Stati Uniti.*
- *AMX è un marchio registrato di AMX LLC negli Stati Uniti.*
- *PJLink applicato per la registrazione del marchio e del logo in Giappone, negli Stati Uniti e in altri Paesi da JBMIA.*
- *Per maggiori informazioni sui vari tipi di dispositivi esterni che possono essere collegati alla porta LAN / RJ45 e sul controllo in remoto del proiettore, nonché i comandi supportati per questi dispositivi esterni, contattare direttamente l'Assistenza.*

USO DEL PROIETTORE

Imposta Controllo rete

Funzione LAN RJ45

Per semplicità e facilità d'uso, il proiettore fornisce diverse funzioni di rete e di gestione remota. La funzione LAN / RJ45 consente la gestione del proiettore attraverso una rete, ad esempio quella remota: Accensione/spegnimento, regolazione delle impostazioni Luminosità e Contrasto. Inoltre, è possibile visualizzare le informazioni di stato del proiettore, come: Sorgente video, eliminazione audio, ecc.

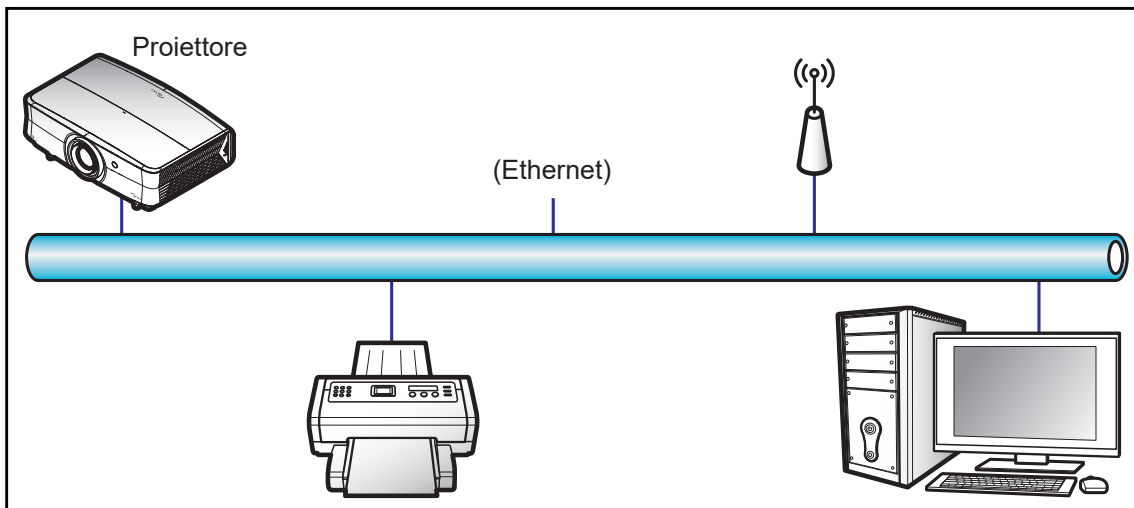

Funzionalità terminale LAN cablato

Il presente proiettore può essere controllato mediante un PC (notebook) o altro dispositivo esterno tramite porta LAN/RJ45 e compatibile con Crestron / Extron / AMX (Device -Discovery) / PJLink.

- Crestron è un marchio registrato di Crestron Electronics, Inc. negli Stati Uniti.
- Extron è un marchio registrato di Extron Electronics, Inc. negli Stati Uniti.
- AMX è un marchio registrato di AMX LLC negli Stati Uniti.
- PJLink applicato per la registrazione del marchio e del logo in Giappone, negli Stati Uniti e in altri Paesi da JBMA.

Il proiettore è supportato tramite comandi specifici della centralina della Crestron Electronics ed il software correlato, ad esempio RoomView®.

<http://www.crestron.com/>

Questo proiettore è conforme per il supporto di dispositivi Extron per riferimento.

<http://www.extron.com/>

Questo proiettore è supportato da AMX (Device Discovery).

<http://www.amx.com/>

Questo proiettore supporta tutti i comandi di PJLink Classe 2.

<http://pjlink.jbma.or.jp/english/>

Per informazioni più dettagliate sui vari tipi di dispositivi esterni che possono essere collegati alla porta LAN / RJ45 e sul controllo a distanza del proiettore, nonché i comandi supportati per questi dispositivi esterni, contattare direttamente l'Assistenza.

USO DEL PROIETTORE

Come usare il browser per controllare il proiettore

1. Attivare l'opzione DHCP "Acceso" sul proiettore per consentire ad un server DHCP di assegnare automaticamente un indirizzo IP.
2. Sul PC Aprire il browser web ed inserire l'indirizzo IP del proiettore ("Controllo > LAN > Indirizzo IP").
3. Inserire il nome utente e la password, quindi fare clic su "Accesso".
Si apre l'interfaccia web di configurazione del proiettore.

Nota:

- *Il nome utente predefinito è "admin".*
- *La procedura descritta in questa sezione si basa sul sistema operativo Windows 10.*

Quando si effettua una connessione diretta dal computer al proiettore*

1. Sul proiettore, impostare l'opzione DHCP su "Spento".
2. Sul proiettore, configurare Indirizzo IP, Maschera sottorete, Gateway, e DNS ("Controllo > LAN").
3. Sul PC, aprire la pagina **Rete e Internet** e assegnare al PC gli stessi identici parametri di rete impostati sul proiettore. Fare clic su "OK" per salvare i parametri.



4. Aprire il browser web del PC e immettere l'indirizzo IP e la porta assegnati nella fase 3 nel campo URL. Quindi premere il tasto "Enter".

Nota: *Tabella porta, fare riferimento a pagina 53.*

USO DEL PROIETTORE

LAN RJ45

1. Collegare un cavo RJ45 alle porte RJ45 del proiettore e del PC (notebook).

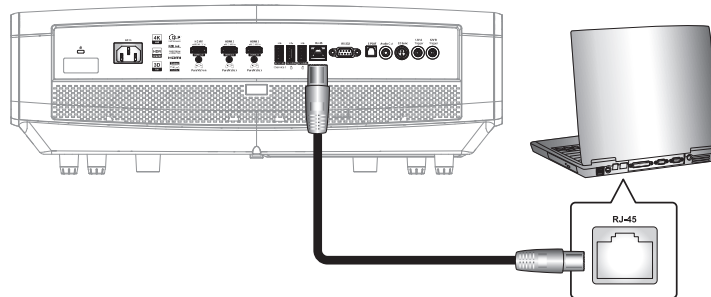

2. Sul PC (portatile) selezionare **Start**  > **Impostazioni**  > **Rete e Internet**.

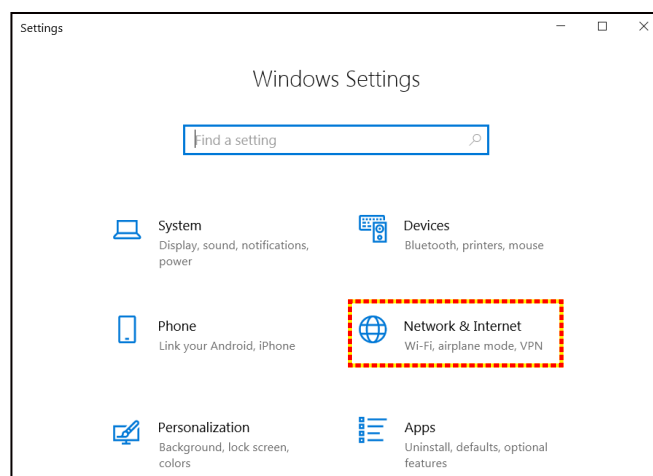

3. Nella sezione **Ethernet**, selezionare **Proprietà**.

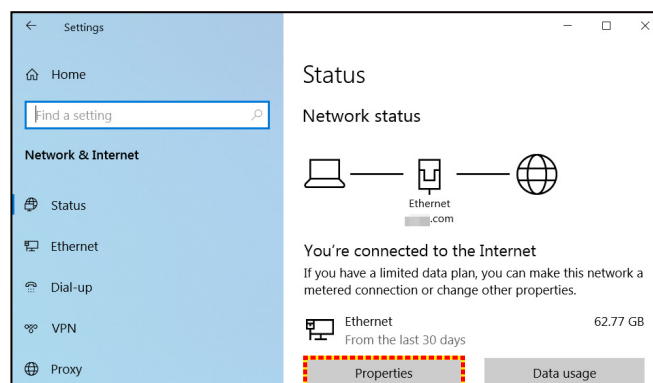

4. Nella sezione **Impostazioni IP**, selezionare **Modifica**.

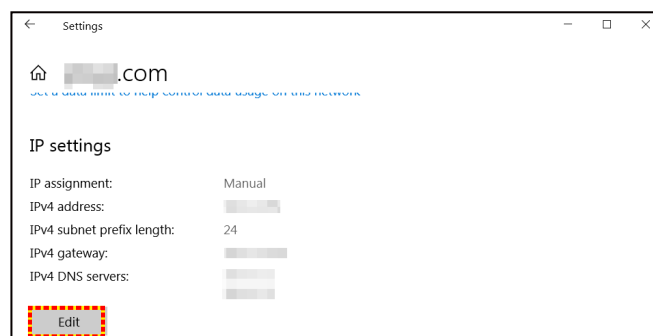

USO DEL PROIETTORE

- Inserire l'indirizzo IP e il gateway, quindi selezionare "Salva".

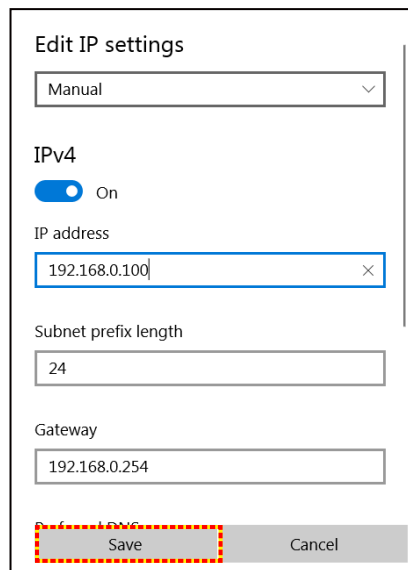

Edit IP settings

Manual

IPv4

On

IP address

192.168.0.100

Subnet prefix length

24

Gateway

192.168.0.254

Save Cancel

- Premere il tasto "Menu" sul proiettore.
- Sul proiettore aprire **Controllo > LAN**.
- Inserire i seguenti parametri di connessione:
 - DHCP: Spento
 - Indirizzo IP: 192.168.0.100
 - Maschera sottorete: 255.255.255.0
 - Gateway: 192.168.0.254
 - DNS: 192.168.0.51
- Premere "Enter" per confermare le impostazioni.
- Aprire un browser web, Microsoft Edge o Chrome con Adobe Flash Player 9.0 o versione più recente, ad esempio.
- Nella barra degli indirizzi, immettere l'indirizzo IP e la porta del proiettore: <https://192.168.0.100:8088>.

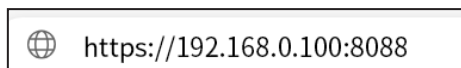

<https://192.168.0.100:8088>

- Premere "Enter".

USO DEL PROIETTORE

Il proiettore è configurato per la gestione da remoto. La funzione LAN / RJ45 viene visualizzata come segue:

Accesso

Quando si apre la pagina web per la prima volta, viene visualizzata una schermata come quella di seguito.

Cambiare la password predefinita.

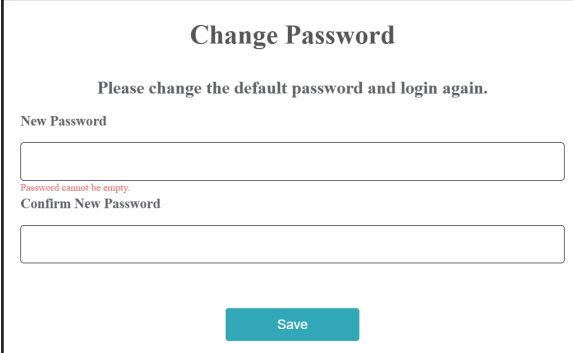

The screenshot shows a web interface titled "Change Password". Below the title, it says "Please change the default password and login again." There are two input fields: "New Password" and "Confirm New Password". A red error message "Password cannot be empty." is visible below the "New Password" field. A teal "Save" button is at the bottom.

Dopo aver cambiato la password predefinita, effettuare nuovamente l'accesso. Quando si apre la pagina web, immettere la nuova password nel campo "Password" e fare clic su **Accedi**.

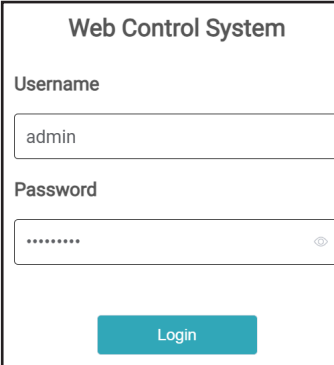

The screenshot shows a web interface titled "Web Control System". It has two input fields: "Username" with the value "admin" and "Password" with masked characters "....." and a visibility icon. A teal "Login" button is at the bottom.

USO DEL PROIETTORE

Amministratore

Il nome del proiettore impostato qui viene utilizzato anche nel controllo PJLink. È possibile utilizzare solo caratteri alfanumerici come nome del proiettore. Il numero massimo di caratteri è 32.

Nella password è possibile utilizzare solo caratteri alfanumerici. Il numero minimo di caratteri è 8. Se si immette un carattere non valido, viene visualizzato l'avviso "Carattere non valido".

Se i caratteri della nuova password e quelli della password di conferma (nuova password) non corrispondono, sarà visualizzato un messaggio di errore. In tal caso, reimmettere la password.

The screenshot shows the 'Administrator' interface. On the left is a navigation menu with options: Administrator, Projector Control, Alert Setup, Network Setup, Information, Crestron V2, and Logout. The main content area is split into two panels. The left panel, titled 'Projector Information', contains two text input fields: 'Projector Name' (with the value 'VDUH2LBLV') and 'Projector ID' (with the value '0'). A blue 'Save' button is positioned below these fields. The right panel, titled 'Change Password', contains three text input fields: 'Old Password', 'New Password', and 'Confirm New Password'. A blue 'Save' button is located at the bottom right of this panel.

Controllo proiettore

Questa voce consente di controllare il proiettore. Le voci per il controllo sono descritte in questa sezione.

The screenshot shows the 'Administrator' interface with the 'Projector Control' section selected. The left navigation menu is the same as in the previous screenshot. The main content area is split into two panels. The left panel, titled 'General Control', contains several controls: a 'Power' toggle switch set to 'ON', a 'Resync' button, a 'Reset OSD' button, and several toggle switches for 'AV Mute', 'Freeze', 'High Altitude', 'Direct Power On', '12V Trigger A', and '12V Trigger B', all currently set to 'OFF'. A 'Source' dropdown menu is set to 'Home'. The right panel, titled 'Volume Setting', contains a 'Mute' toggle switch set to 'OFF' and a 'Volume' slider set to 5. Below this is a 'Power Setting' section with a 'Power Mode' dropdown set to 'Eco.' and a 'Brightness Mode' dropdown set to 'Power 100%'.

[Generale]

USO DEL PROIETTORE

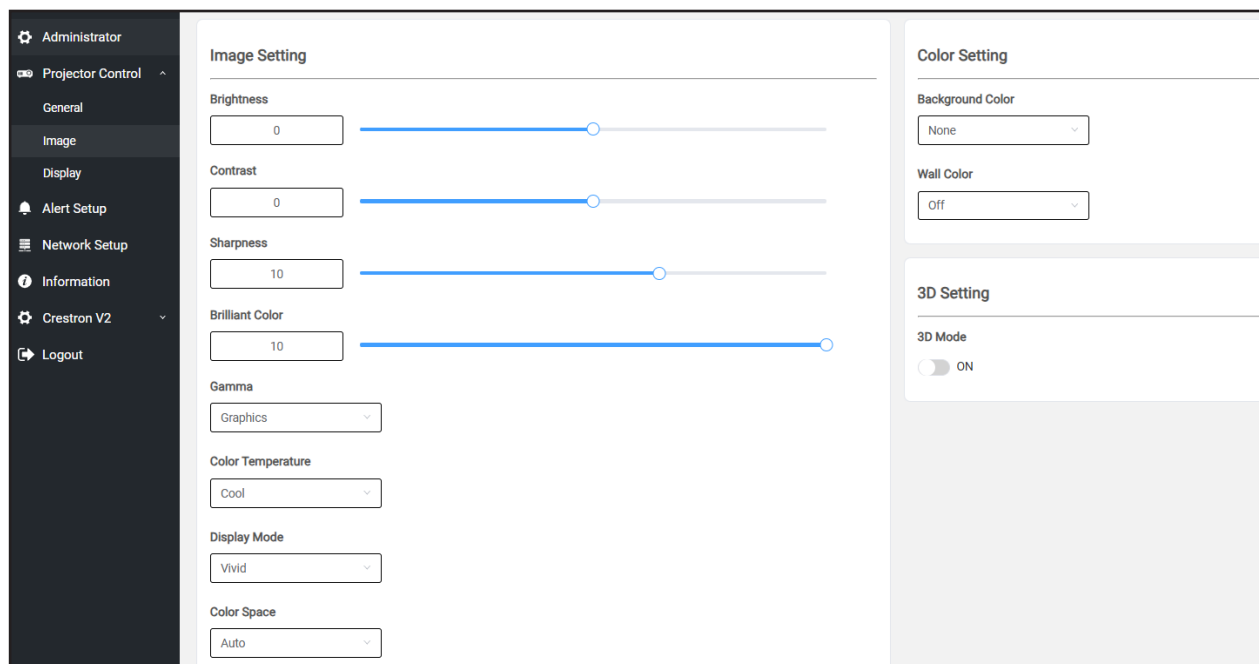

[Image]

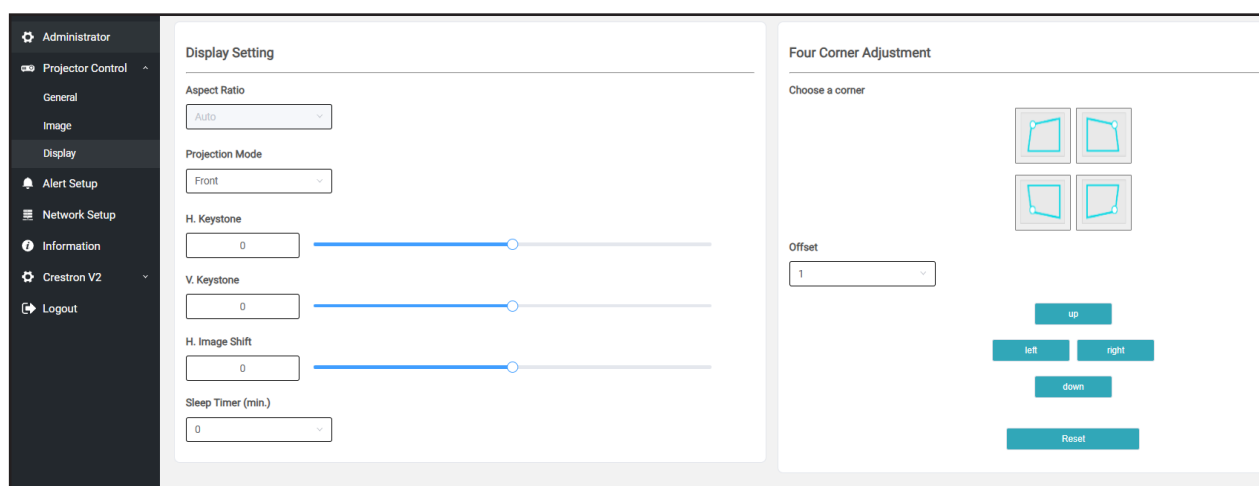

[Display]

USO DEL PROIETTORE

Impostazione avviso

È possibile inviare avvisi tramite e-mail in caso di errore. In questa sezione è possibile eseguire le impostazioni per l'e-mail di avviso.

1. Tipi di avviso Selezionare il tipo di errore per il quale inviare e-mail di avviso.
2. Notifica e-mail di avviso: Selezionare ed eseguire le seguenti impostazioni:
 - Impostazione SMTP: Impostare quanto segue:
 - a) Server SMTP: Indirizzo server (nome server) (server SMTP)
 - b) Porta: Porta protetta con SMPT. Es. 25, 465, 587, 2525
 - c) Nome utente: Nome utente del server e-mail
 - d) Password: Password server e-mail
 - e) Da: indirizzo e-mail del mittente
 - Impostazione e-mail Impostare quanto segue:
 - a) Oggetto e-mail
 - b) Corpo e-mail
 - c) A: Immettere l'indirizzo e-mail del mittente.
3. Fare clic su "Salva" per fissare il valore.
4. Invia e-mail di prova.

Facendo clic su [Invia e-mail di prova], viene inviata l'e-mail di prova. Il testo sarà "E-mail di prova xxx.xxx.xxx.xxx *".

The screenshot shows the 'Alert Setup' configuration page in a web interface. On the left is a dark sidebar with navigation options: Administrator, Projector Control, Alert Setup (highlighted), Network Setup, Information, Crestron V2, and Logout. The main content area is divided into three sections:

- Alert Setting:** Contains a section for 'Alert Mail Notification' with a toggle switch currently set to 'OFF'.
- Email Setting:** Contains a 'Mail Subject' field with the text 'Alert from projector system', a 'Mail Content' text area with the text 'An error/warning was generated by projector system that requires your attention.', and a 'To' field with a redacted email address. Below the 'To' field is a note: 'Use *, * to separate multiple Email recipients'. At the bottom of this section are 'Save' and 'Send Test Mail' buttons.
- Alert Type:** Contains three toggle switches for different error types: 'Fan Error', 'LightSource Error', and 'High Temp Warning', all of which are currently set to 'OFF'.

USO DEL PROIETTORE

Configurazione di rete

Impostare la rete del proiettore.

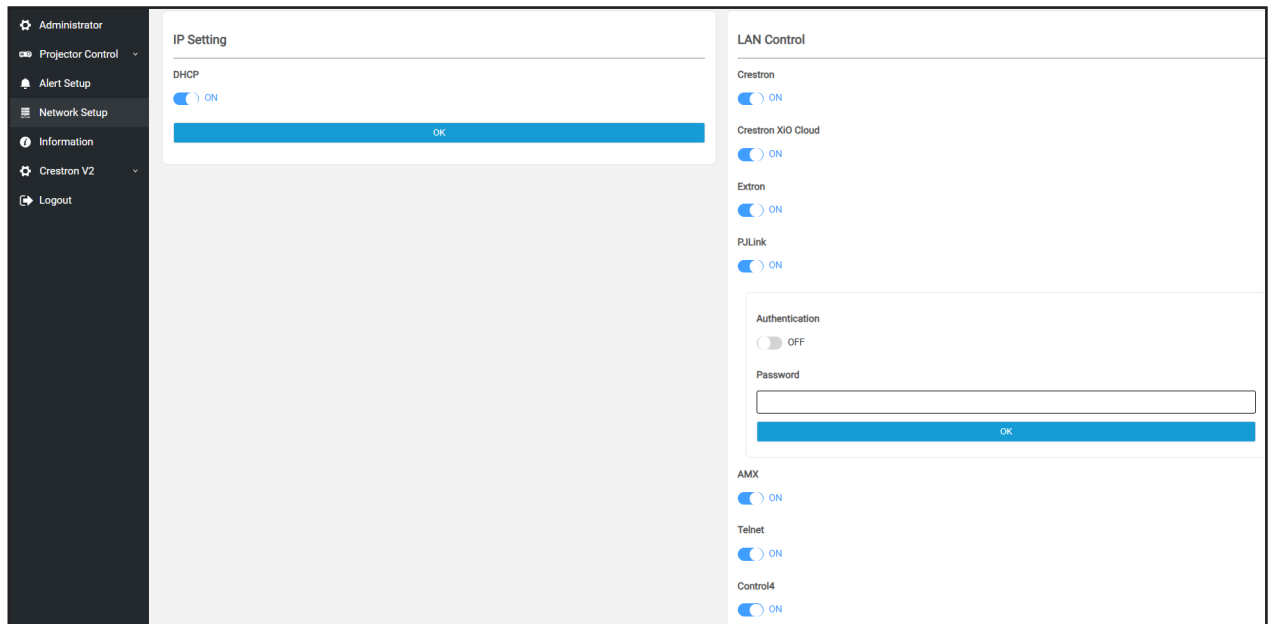

Informazioni

Viene visualizzato lo stato attuale del proiettore. È possibile controllare il nome del modello del proiettore, la versione del firmware, la versione di controllo web e le configurazioni di rete correnti.

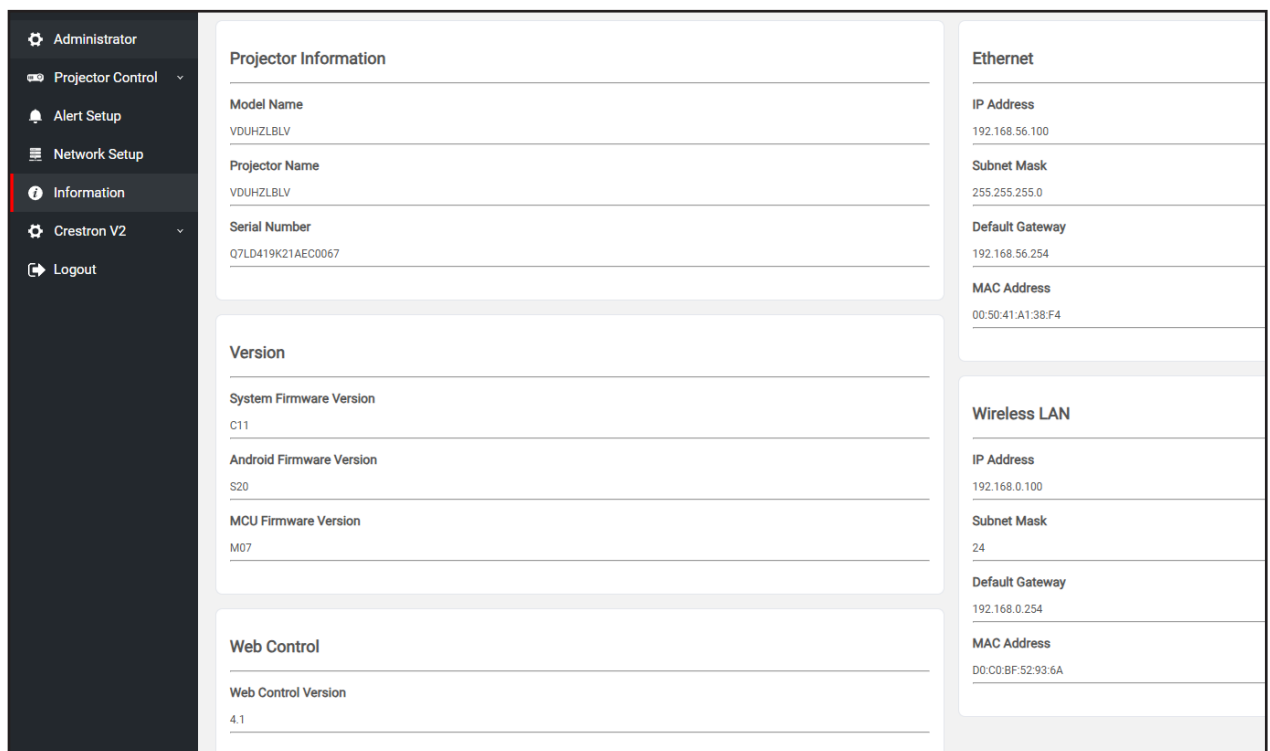

USO DEL PROIETTORE

Crestron V2

Visualizzare lo stato della connessione e configurare le impostazioni relative a Crestron.

The screenshot displays the Crestron V2 configuration page. On the left is a dark sidebar with navigation options: Administrator, Projector Control, Alert Setup, Network Setup, Information, Crestron V2 (expanded), Configuration, Certificate Upload, and Logout. The main content area is split into two panels. The left panel, titled 'XIO Cloud', shows 'Connection Status' with a red disconnected icon and the text 'XIO Cloud'. The right panel, titled 'Crestron V2', shows 'Connection Status' with a red disconnected icon and the text 'Control System'. Below this, the 'Interface' dropdown is set to 'Control System'. The 'Secure' section has a toggle switch set to 'OFF'. The 'Auto Discovery' section also has a toggle switch set to 'OFF'. The 'IP Address' field contains the placeholder text 'please input...'. The 'IP ID' field contains the value '2'. The 'Port' field contains the value '41794'. A blue 'Connect' button is located at the bottom right of the Crestron V2 panel.

[Configurazione]

The screenshot displays the 'Certificate Upload' section of the Crestron V2 interface. The sidebar is identical to the previous screenshot. The main content area is split into two panels. The left panel, titled 'Control System & VC4', has a 'Choose File' section with 'Select', 'Upload', and 'Clear' buttons. Below this is a blue bar with the text 'Delete all certificates'. The right panel, titled 'Fusion', also has a 'Choose File' section with 'Select', 'Upload', and 'Clear' buttons, and a blue bar with the text 'Delete all certificates'.

[Caricamento certificato]

USO DEL PROIETTORE

RS232 da Telnet Function

Come metodo di controllo alternativo, questo proiettore ha il controllo dei comandi RS232 tramite TELNET per l'interfaccia LAN / RJ45.

Guida rapida per "RS232-by-TELNET"

- Controllare e ottenere l'indirizzo IP su OSD del proiettore.
 - Accertarsi che il PC / notebook possa accedere alla pagina web del proiettore.
 - Assicurarsi che l'impostazione "Windows Firewall" sia disabilitata se la funzione "TELNET" filtrata dal PC / notebook.
1. Fare clic su **Cerca** , quindi digitare "cmd" come parola di ricerca. Premere il tasto "Enter".

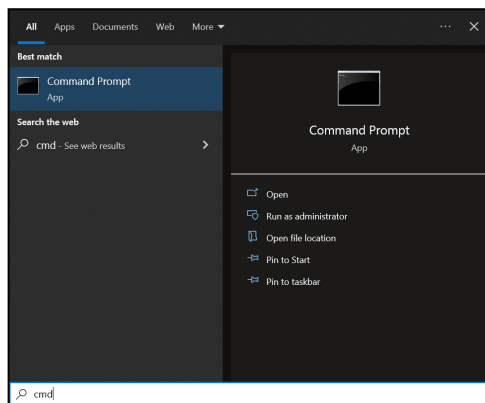

2. Aprire l'app Command Prompt.
3. Immettere il formato del comando come segue:
 - telnet ttt.xxx.yyy.zzz 23 (premere il tasto "Enter")
 - (ttt.xxx.yyy.zzz: Indirizzo IP del proiettore)
4. Se la connessione Telnet è pronta e l'utente può avere l'input del comando RS232, premere il tasto "Enter" e la connessione Telnet dovrebbe essere pronta per il controllo del comando RS232.

Specifiche per "RS232 by TELNET":

1. Telnet: TCP.
2. Porta Telnet: 23 (per altri dettagli, rivolgersi al team di assistenza Optoma).
3. Utilità Telnet: Windows "TELNET.exe" (modalità console).
4. Per terminare la sessione Telnet, basta chiudere la finestra dell'app Command Prompt.
5. L'utilità Windows Telnet direttamente dopo che la connessione TELNET è pronta.
 - Limitazione 1 per Telnet-Control: Non possono essere disponibili più di 50 byte per il successivo carico di rete per l'applicazione Telnet-Control.
 - Limitazione 2 per Telnet-Control: Non possono essere disponibili più di 26 byte per un comando RS232 successivo per Telnet-Control.
 - Limitazione 3 per Telnet-Control: Il ritardo minimo per il successivo comando deve essere superiore a 200 (ms).

Ripristina

Ripristinare le impostazioni predefinite per le impostazioni di controllo.

USO DEL PROIETTORE

Menu Informazioni

Visualizzare le informazioni del proiettore relative a stato e impostazioni. Le informazioni del proiettore sono di sola lettura.

- Numero di Registrazione
- Numero di Serie
- Info Sorgente
- Modalità immagine
- Info colore
- Mod. energia(Standby)
- Ore Sorgente di Luce
- Modalità luminosa
- ID disp.
- Indirizzo IP
- Stato rete
- Indirizzo MAC
- Stato telecomando Bluetooth
- Versione FW

USO DEL PROIETTORE

Impostazioni di sistema

Nella schermata di avvio, selezionare il menu **Impostazioni** (⚙️) per configurare varie impostazioni di sistema.

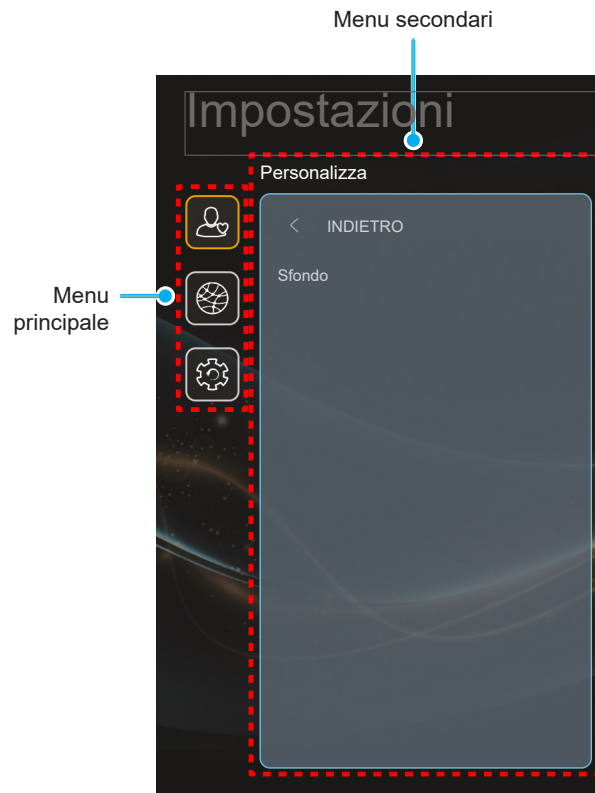

Struttura del menu Impostazioni

Livello 1	Livello 2	Livello 3	Livello 4	Valore
Personalizza	Sfondo	Stile Optoma...		
Rete	Wireless	Wi-Fi		Spento
				Acceso [Imp. predefinite]
			Inserire la password per [nome Wi-Fi] (Quando si immette la password)	[Finestra di dialogo a comparsa] - Titolo: Inserisci password per [Nome Wi-Fi] - Sottotitolo: Password - Inserimento: (Inserire testo) - Casella: Mostra password - Tasto: "Annulla"/ "OK"
		Reti disponibili SSID (Con WiFi On)	Connessione Internet	
			Indirizzo IP	
			Indirizzo MAC	
			Maschera sottorete	
			Gateway	
			DNS 1	
			DNS 2	
		Intensità di segnale		

USO DEL PROIETTORE

Livello 1	Livello 2	Livello 3	Livello 4	Valore	
Rete	Wireless	Reti disponibili SSID (Con WiFi On)	Impostazioni proxy	Nessuno	
				Manuale [Finestra di dialogo a comparsa] Titolo: Immettere un nome host valido. Sottotitolo: Nome host proxy Suggerimento di immissione: proxy. example@com Tasto: “Annulla”/ “OK”	
			Impostazioni IP	DHCP	
				Statico [Finestra di dialogo a comparsa] Titolo: Immettere un indirizzo IP valido. Sottotitolo: Indirizzo IP Suggerimento di immissione: 192.168.1.128 Tasto: “Annulla”/ “OK”	
			Annulla		
			Dimenticare	[Finestra di dialogo a comparsa] Suggerimento: [Nome Wi-Fi] Titolo: Dimentica rete Contenuto: Il dispositivo non si conatterà più a questa rete Wi-Fi. Tasto: “Annulla”/ “OK”	
		Altre opzioni	Aggiungi nuova rete	[Finestra di dialogo a comparsa] Titolo: Inserisci il nome della rete Wi-Fi Inserimento: (Inserire testo) Tasto: “Annulla”/ “OK”	
				[Finestra di dialogo a comparsa] Contenuto: Tipo di protezione Tasto: Nessuno, WEP, WPA/WPA2 PSK, 802.1xEAP	
			Hotspot portatile	Hotspot Wi-Fi portatile	Acceso Spento
				Nome rete	[Finestra di dialogo a comparsa] Titolo: Rinomina rete Inserimento: (Inserire testo) Tasto: “Annulla”/ “OK”
			Protezione	[Finestra di dialogo a comparsa] Titolo: Tipo di protezione Tasto: Nessuno, WPA2 PSK	
			Password	[Finestra di dialogo a comparsa] Titolo: Cambia password Inserimento: (Inserire testo) Descrizione: La password deve disporre di almeno 8 caratteri. Casella: Mostra password Tasto: “Annulla”/ “OK”	

USO DEL PROIETTORE

Livello 1	Livello 2	Livello 3	Livello 4	Valore	
Sistema	Display Share				
	Gestore file				
	Tastiera	Tastiera corrente			
		Gestione tastiere	Altra tastiera	Acceso	
				Spento [Imp. predefinite]	
		Tastiera Kika		Acceso [Imp. predefinite]	
			Spento		
	Data e ora	Seleziona fuso orario		-12:00, -11:00, -10:00, -09:30, -09:00, -08:00, -07:00, -06:00, -05:00, -04:00, -03:30, -03:00, -02:00, -01:00, 00:00, +01:00, +02:00, +03:00, +03:30, +04:00, +04:30, +05:00, +05:30, +05:45, +06:00, +06:30, +07:00, +08:00, +08:30, +8:45, +09:00, +09:30, +10:00, +10:30, +11:00, +12:00, +12:45, +13:00, +14:00	
		Ora legale		Acceso	
				Spento [Imp. predefinite]	
		Utilizza il formato 24 ore		Acceso	
				Spento [Imp. predefinite]	
	Aggiornamento del sistema				
	Fattori legali	Termini e condizioni d'uso			
		Informativa sulla privacy			
		Informativa sui cookie			
Licenza open source					

Nota:

- *Le funzioni variano in base alla definizione del modello.*
- *Tutte le specifiche sono soggette a modifiche senza preavviso.*

USO DEL PROIETTORE

Menu Personalizza

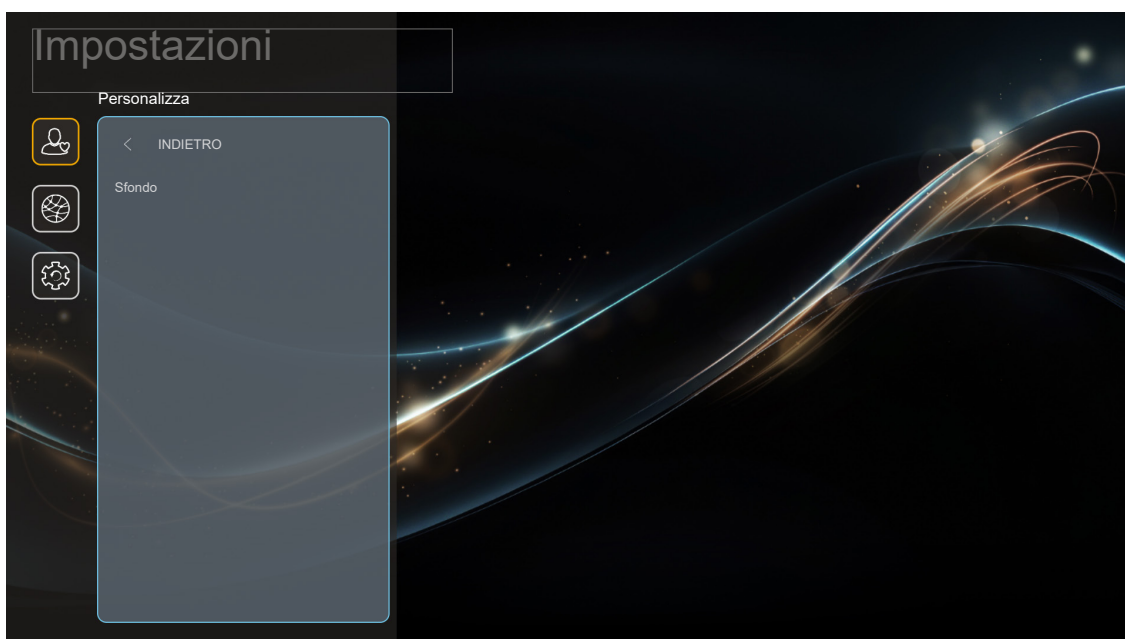

Sfondo

Impostare lo sfondo per la schermata iniziale.

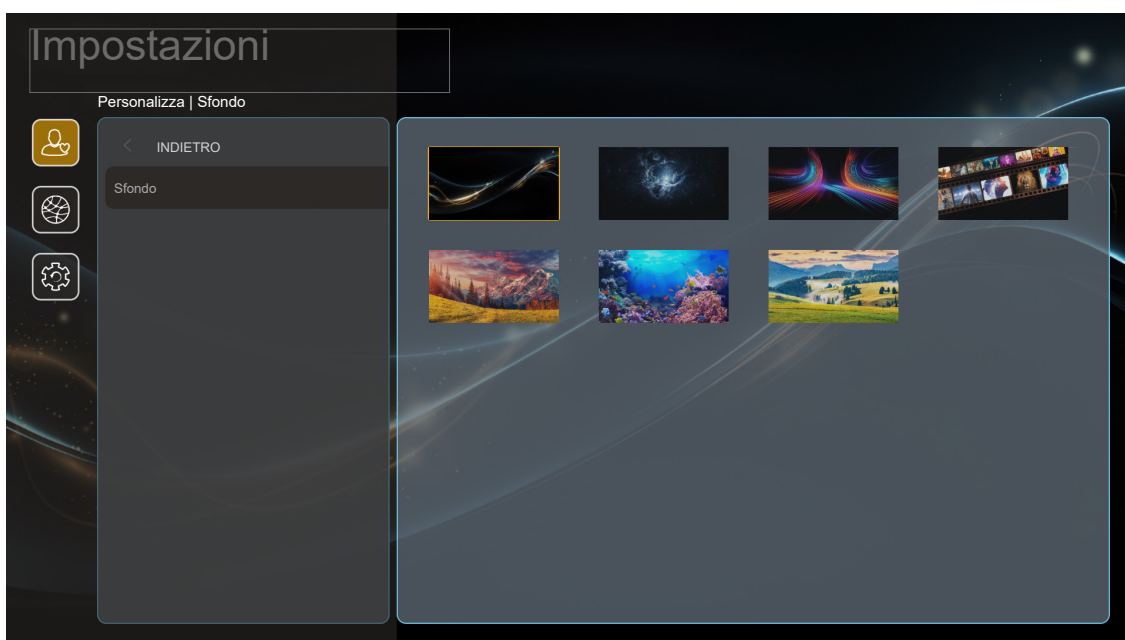

USO DEL PROIETTORE

Menu di rete



Wireless

Configurare le impostazioni di rete wireless.

- **Wi-Fi:** Impostare l'opzione Wi-Fi su "Acceso" per abilitare la funzione di rete wireless.
- **Reti disponibili SSID:** Selezionare il punto di accesso wireless desiderato e immettere o configurare i parametri di connessione necessari (se richiesto), ad esempio password, impostazioni proxy e indirizzo IP. Per informazioni, è possibile rivedere la potenza del segnale.
Selezionare "Annulla" per tornare al menu Rete senza salvare le impostazioni. Selezionare "Dimenticare" per eliminare il profilo di rete wireless.
Nota: Ogni volta che è necessario inserire simboli, il sistema farà apparire automaticamente una tastiera su schermo.
- **Altre opzioni:** Configurare impostazioni di rete wireless avanzate, come "Aggiungi nuova rete" (immettere manualmente il nome della rete) e "Hotspot portatile" (configurare il proiettore in modo che si comporti come punto di accesso wireless per altri dispositivi).

USO DEL PROIETTORE

Menu Sistema

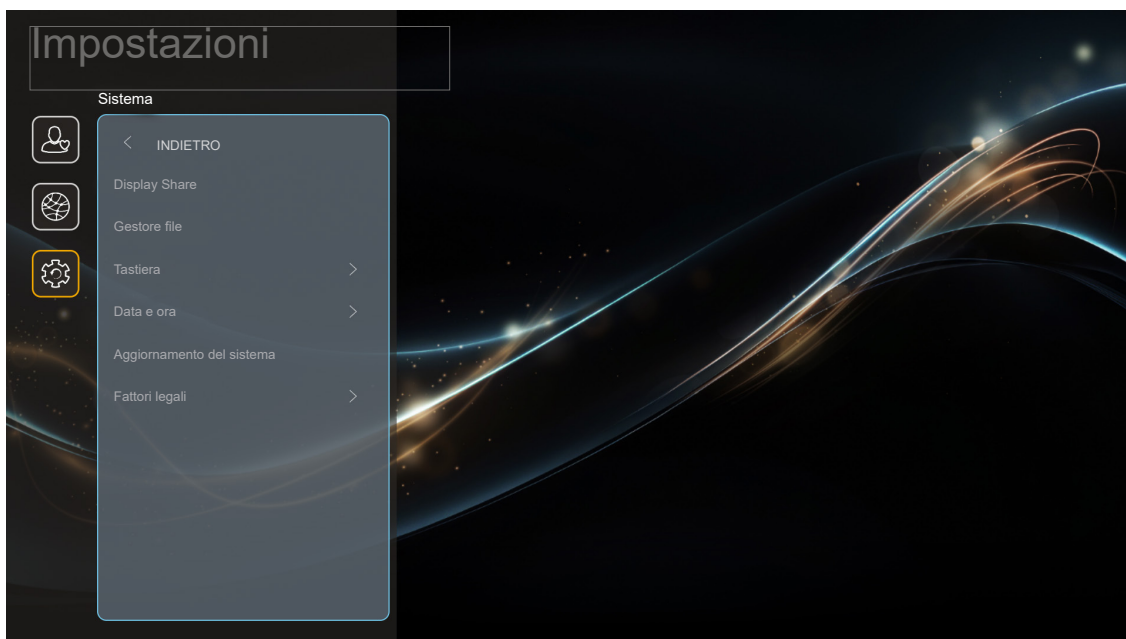

Display Share

Avviare l'app **Display Share**. Vedere pagina 73.

Gestore file

Avviare l'app **Gestore file**. Vedere pagina 74.

Tastiera

Selezionare e gestire la tastiera.

Data e ora

Configurare le impostazioni di data e ora.

- **Seleziona fuso orario:** Selezionare il fuso orario del luogo.
- **Ora legale:** Impostare "Acceso" se nella propria regione viene osservata l'ora legale.
- **Utilizza il formato 24 ore:** Impostare su "Acceso" per visualizzare l'ora in formato 24 ore. Impostare su "Spento" per visualizzare l'orario in formato 12 ore (AM/PM).

Aggiornamento del sistema

Il sistema cercherà automaticamente gli aggiornamenti ogni volta che il proiettore è connesso a Internet (OTA).

Fattori legali

Rivedere i documenti legali, tra cui "Termini e condizioni d'uso", "Informativa sulla privacy", "Informativa sui cookie" e "Licenza open source".

Nota: È inoltre possibile rivedere i documenti legali online. Fare riferimento ai seguenti indirizzi web:

- Termini e condizioni d'uso: <https://www.optoma.com/terms-conditions/>.
- Informativa sui cookie: <https://www.optoma.com/cookies-policy/>.
- Informativa sulla privacy: <https://www.optoma.com/software-privacy-policy/>.

USO DEL PROIETTORE

Selezione manuale di una sorgente di ingresso

Se la funzione Sorgente automatica è disattivata e la sorgente di ingresso desiderata non è visibile nella schermata iniziale, selezionare **Sorgente di ingresso** (📺) nella schermata iniziale o premere il tasto ⏪ del telecomando, quindi selezionare la sorgente di ingresso preferita.

Selezione di un'app

Per visualizzare tutte le app installate, selezionare il menu **Impostazioni** (⚙️). Quindi, selezionare l'app desiderata (**Display Share** o **Gestore file**).

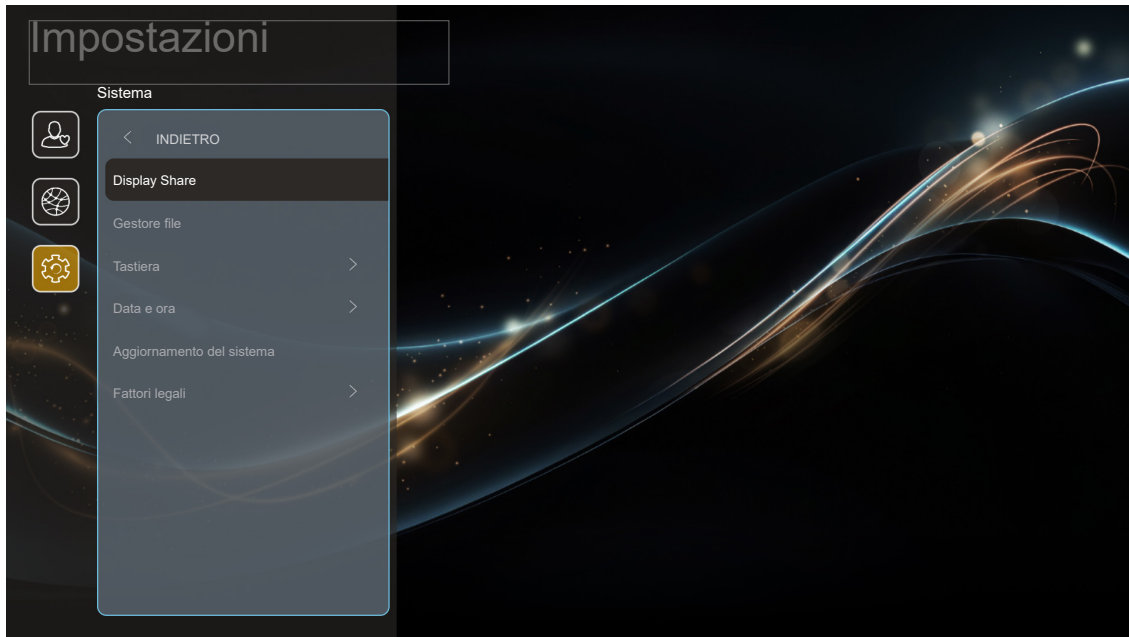

USO DEL PROIETTORE

Display Share

Ottenere l'app con una delle seguenti operazioni:

- se si sta utilizzando il dispositivo mobile, eseguire la scansione del codice QR sullo schermo.
- se si sta usando il computer, basta andare al link.

Quindi, installare l'app Display Share nel computer o nel dispositivo mobile.

Prima di iniziare, assicurarsi di connettere il computer o dispositivo mobile allo stesso Wi-Fi del proiettore. Quindi seguire le istruzioni su schermo per utilizzare l'app.

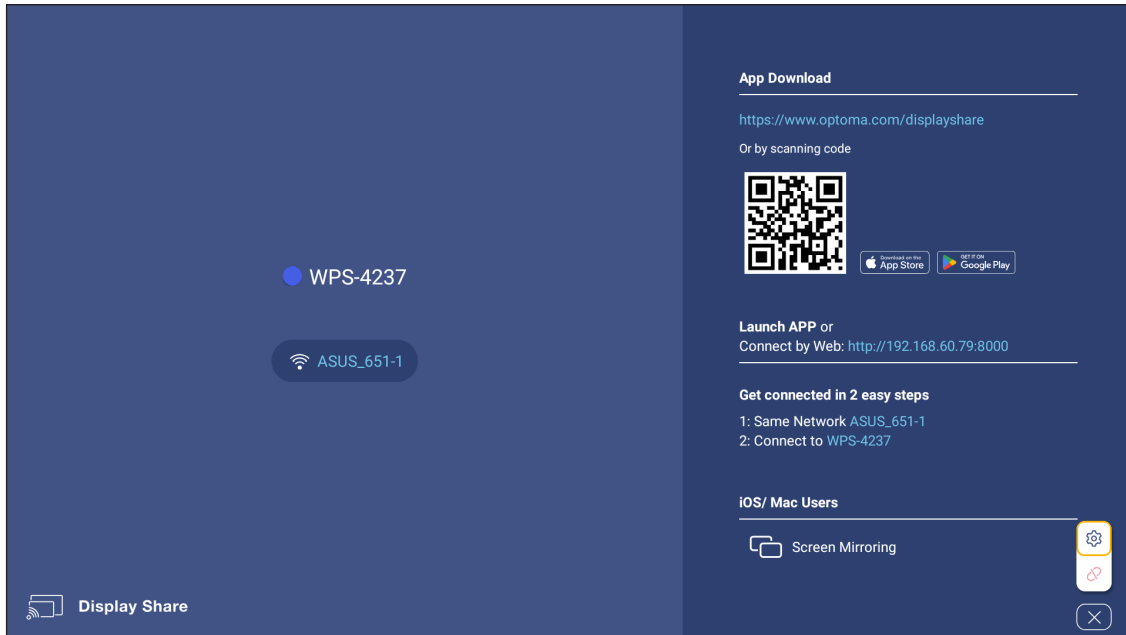

Nota: Per l'attivazione iniziale della funzione di mirroring dello schermo iOS, assicurarsi che il proiettore sia connesso a Internet, quindi avviare l'app Display Share. È necessario eseguire questo passaggio iniziale solo una volta e, dopo aver stabilito la connessione iniziale, non è necessario che l'app Display Share sia aperta per l'utilizzo futuro della funzione di mirroring dello schermo di iOS.

Gestore file

Con l'app File Manager, è possibile gestire i file archiviati nella memoria interna, nella memoria esterna e nella memoria cloud.

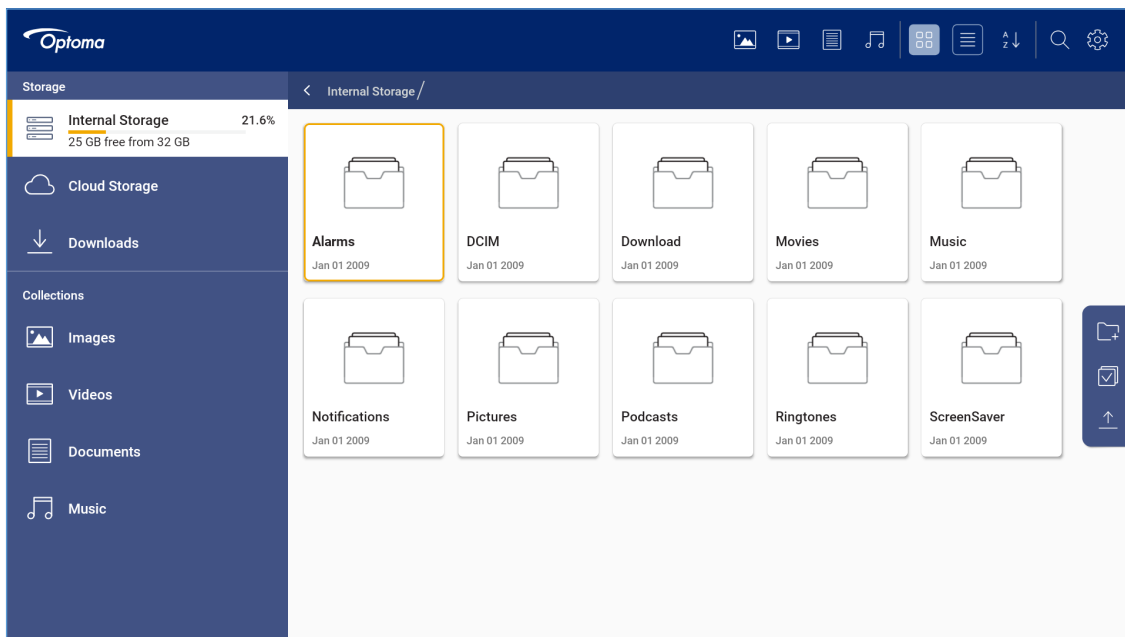

ULTERIORI INFORMAZIONI

ULTERIORI INFORMAZIONI

Risoluzioni compatibili

Segnale di ingresso per HDMI

Segnale	Risoluzione	Frequenza di aggiornamento (Hz)	Note per Mac
VGA	640x480	60/67/72/75	Mac 60/75
	720x400	70	
SVGA	800x600	56/60/72/75	Mac 60/75
	832x624	75	Mac 75
XGA	1024x768	60/70/75/120	Mac 60/70/75
SDTV (480P)	720x480	60	
SDTV (576P)	720x576	50	
HDTV (720P)	1280x720	60/120	Mac 60
WXGA	1280x800	60	Mac 60
	1440x900	60	
WXGA	1366x768	60	
SXGA	1280x1024	60/75	Mac 60/75
	1440x900	60	
SXGA+	1400x1050	60	
UXGA	1600x1200	60	
HDTV (1080I)	1920x1080	60	
HDTV (1080p)	1920x1080	24/50/60/120/240	Mac 60
WQHD	2560x1440	120	
UHD (2160p)	3840x2160	24/30/50/60/120	
	4096x2160	24/50/60/120	

Temporizzazione 3D supportata

Temporizzazione 3D HDMI1.4a per Blue-Ray 3D

Segnale	Temporizzazione
720p (Frame Packing)	1280x720 a 50 Hz
720p (Frame Packing)	1280x720 a 60 Hz
1080p (Frame Packing)	1920x1080 a 23,98/24 Hz
720p (Top and Bottom)	1280x720 a 50 Hz
720p (Top and Bottom)	1280x720 a 60 Hz
1080p (Top and Bottom)	1920x1080 a 23,98/24 Hz
1080I (Side by Side(Half))	1920x1080 a 50(25) Hz
1080I (Side by Side(Half))	1920x1080 a 60(30) Hz

Temporizzazione 3D PC

Segnale	Temporizzazione
Frame Sequential	1920x1080 a 120 Hz
	1280x720 a 120 Hz
	1024x768 a 120 Hz

ULTERIORI INFORMAZIONI

Spec. multimediali- Video, Audio e Foto

Codec video	Contenitore
VP9	MKV (.mkv)
	WebM (.webm)
	MP4 (.mp4)
HEVC/H.265	MP4 (.mp4, .mov)
	Streaming di trasporto MPEG (.ts, .trp, .tp)
	MKV (.mkv)
MPEG1/2	Streaming di programma MPEG (.DAT, .VOB, .MPG, .MPEG)
	Streaming di trasporto MPEG (.ts, .trp, .tp)
	MP4 (.mp4)
	AVI (.avi)
	MKV (.mkv)
MPEG4	MP4 (.mp4, .mov)
	3GPP (.3gp)
	AVI (.avi)
	MKV (.mkv)
H.263	MP4 (.mp4, .mov)
	3GPP (.3gpp, .3gp)
	AVI (.avi)
	MKV (.mkv)
H.264	FLV (.flv)
	MP4 (.mp4, .mov)
	3GPP (.3gp)
	Streaming di trasporto MPEG (.ts, .trp, .tp)
	ASF (.asf)
	WMV (.wmv)
	AVI (.avi)
	MKV (.mkv)
VC1	Streaming di trasporto MPEG (.ts, .trp, .tp)
	ASF (.asf)
	WMV (.wmv)
	AVI (.avi)
	MKV (.mkv)
Motion JPEG	AVI (.avi)
	MP4 (.mp4, .mov)
	MKV (.mkv)
VP8	MKV (.mkv)
	WebM (.webm)
AV1	MP4 (.mp4, .mov)
	3GPP (.3gpp, .3gp)
	MKV (.mkv)

ULTERIORI INFORMAZIONI

Codec audio	Contenitore
MPEG1/2 Layer1	MP3 (.mp3)
	AVI (.avi)
	ASF (.asf)
	Matroska (.mkv, .mka)
	MP4 (.mp4, .mov, m4a)
	Streaming di trasporto MPEG (.ts, .trp, .tp)
	Streaming di programma MPEG (.DAT, .VOB, .MPG, .MPEG)
	WAV (.wav)
MPEG1/2 Layer2	AVI (.avi)
	Matroska (.mkv, .mka)
	MP4 (.mp4, .mov, m4a)
	Streaming di trasporto MPEG (.ts, .trp, .tp)
	Streaming di programma MPEG (.DAT, .VOB, .MPG, .MPEG)
	WAV (.wav)
MPEG1/2.5 Layer3	MP3 (.mp3)
	AVI (.avi)
	ASF (.asf)
	Matroska (.mkv, .mka)
	3GPP (.3gpp, .3gp)
	MP4 (.mp4, .mov, m4a)
	Streaming di trasporto MPEG (.ts, .trp, .tp)
	Streaming di programma MPEG (.DAT, .VOB, .MPG, .MPEG)
	FLV (.flv)
WAV (.wav)	
AC3(DD) (Dolby Digital)	AC3 (.ac3)
	AVI (.avi)
	Matroska (.mkv, .mka)
	MP4 (.mp4, .mov, m4a)
	Streaming di trasporto MPEG (.ts, .trp, .tp)
	Streaming di programma MPEG (.DAT, .VOB, .MPG, .MPEG)
EAC3(DDP) (Dolby Digital Plus)	EAC3 (.ec3)
	3GPP (.3gpp, .3gp)
	MP4 (.mp4, .mov, m4a)
	Streaming di trasporto MPEG (.ts, .trp, .tp)
	Streaming di programma MPEG (.DAT, .VOB, .MPG, .MPEG)
AAC-LC, HEAAC	AAC (.aac)
	AVI (.avi)
	Matroska (.mkv, .mka)
	3GPP (.3gpp, .3gp)
	MP4 (.mp4)
	MP4 (.m4a)
	Streaming di trasporto MPEG (.ts, .trp, .tp)
	Streaming di programma MPEG (.DAT, .VOB, .MPG, .MPEG)
	FLV (.flv)
	RM (.rm, .rmvb, .ra) WAV (.wav)
VORBIS	Matroska (.mkv, .mka)
	WebM (.webm)
	Ogg (.ogg)

ULTERIORI INFORMAZIONI

Codec audio	Contenitore
DTS	Streaming di trasporto MPEG (.ts, .trp, .tp)
	Streaming di programma MPEG (.DAT, .VOB, .MPG, .MPEG)
	WAV (.wav)
	Matroska (.mkv, .mka)
DTS Master Audio	Streaming di trasporto MPEG (.ts, .trp, .tp, .mts)
	MP4 (.mp4, .mov)
LPCM	WAV (.wav)
	AVI (.avi)
	Matroska (.mkv, .mka)
	3GPP (.3gpp, .3gp)
	MP4 (.mp4, .mov, m4a)
	Streaming di trasporto MPEG (.ts, .trp, .tp)
	Streaming di programma MPEG (.DAT, .VOB, .MPG, .MPEG)
IMA-ADPCM MS-ADPCM	WAV (.wav)
	AVI (.avi)
G711 A/mu-law	WAV (.wav)
	AVI (.avi)
	Matroska (.mkv, .mka)
	3GPP (.3gpp, .3gp)

Code foto	Contenitore
FOTO	.jpg, .jpeg
	.png
	.bmp

ULTERIORI INFORMAZIONI

EDID (digitale)

B0/Temporizzazione stabilita			B0/Temporizzazione standard			B0/Temporizzazione dettagliata	
Risoluzione	V [Hz]	H [KHz]	Risoluzione	V [Hz]	Rapporto	Risoluzione	V [Hz]
720x400	70,0	31,5	1024x768	120,0	04:03	3840x2160	60,0
640x480	60,0	31,5	1280x720	60,0	16:09		
640x480	66,6 (*67)	34,9	1280x720	120,0	16:09		
640x480	72,0	37,9	1280x800	60,0	16:10		
640x480	75,0	37,5	1280x1024	60,0	05:04		
800x600	56,0	35,1	1440x900	60,0	16:10		
800x600	60,0	37,9	1400x1050	60,0	04:03		
800x600	72,0	48,1	1600x1200	60,0	04:03		
800x600	75,0	46,9					
832x624	75,0	48,9					
1024x768	60,0	48,4					
1024x768	70,0	56,5					
1024x768	75,0	60,0					
1280x1024	75,0	80,0					
1152x870	75,0	67,5					

B1/Modalità video		B1/Temporizzazione dettagliata		
Risoluzione	V [Hz]	Risoluzione	V [Hz]	Normal
640x480p 4:3	60,0	1920x1080	240,00	V
720x480p 16:9	60,0	2560x1440	120,00	V
1280x720p 16:9	60,0			
1920x1080i 16:9	60,0			
1920x1080p 16:9	60,0			
720x576p 16:9	50,0			
1280x720p 16:9	50,0			
1920x1080i 16:9	50,0			
1920x1080p 16:9	50,0			
1920x1080p 16:9	24,0			
1920x1080p 16:9	120,0			
2560 x 1080p 64:27	50,0			
2560 x 1080p 64:27	60,0			
3840 x 2160p 16:9	24,0			
3840 x 2160p 16:9	30,0			
3840 x 2160p 16:9	50,0			
3840 x 2160p 16:9	60,0			
4096 x 2160p 256:135	24,0			
4096 x 2160p 256:135	60,0			
3840x2160 16:9	120,0 *Solo per HDMI 2.1			
4096x2160 256:135	120,0 *Solo per HDMI 2.1			

ULTERIORI INFORMAZIONI

Dati audio			
Formato	eARC	SPDIF	LPCM
LPCM (IEC 60958 PCM [30,31])	V	V	V
Dolby Digital(5.1)	V	V	
DTS	V	V	
Dolby Digital Plus(7.1)	V		
DTS-HD			
Dolby TrueHD/MAT	V		
ATMOS Passthrough	V		

ULTERIORI INFORMAZIONI

Dimensioni immagine e distanza di proiezione

(a) Dimensioni dello schermo		(b) Distanza di proiezione				(c) Altezza dell'immagine		(d) Compensazione verticale	
pollici	mm	minimo		massimo		pollici	mm	pollici	mm
pollici	mm	pollici	mm	pollici	mm	pollici	mm	pollici	mm
30,00	762	31,38	797	50,20	1275	14,71	374	2,35	60
40,00	1016	41,84	1063	66,94	1700	19,61	498	3,14	80
50,00	1270	52,29	1328	83,67	2125	24,51	623	3,92	100
60,00	1524	62,75	1594	100,41	2550	29,42	747	4,71	120
70,00	1778	73,21	1860	117,14	2975	34,32	872	5,49	139
80,00	2032	83,67	2125	133,87	3400	39,22	996	6,28	159
90,00	2286	94,13	2391	150,61	3825	44,12	1121	7,06	179
100,00	2540	104,59	2657	167,34	4250	49,03	1245	7,84	199
110,00	2794	115,05	2922	184,08	4676	53,93	1370	8,63	219
120,00	3048	125,51	3188	200,81	5101	58,83	1494	9,41	239
130,00	3302	135,97	3454	217,55	5526	63,73	1619	10,20	259
140,00	3556	146,42	3719	234,28	5951	68,64	1743	10,98	279
150,00	3810	156,88	3985	251,01	6376	73,54	1868	11,77	299
200,00	5080	209,18	5313	334,69	8501	98,05	2491	15,69	398
250,00	6350	261,47	6641	418,36	10626	122,57	3113	19,61	498
300,00	7620	313,77	7970	502,03	12751	147,08	3736	23,53	598

Dimensioni immagine desiderate:

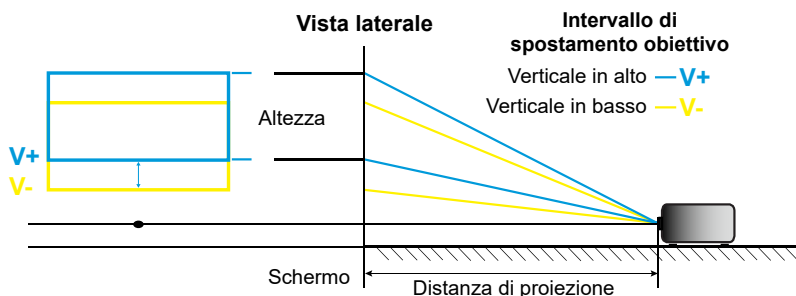

Intervallo di spostamento obiettivo:

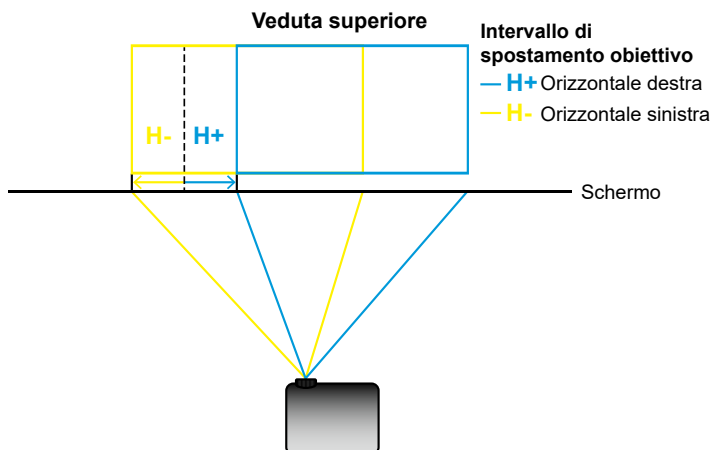

ULTERIORI INFORMAZIONI

Dimensioni del proiettore e installazione del supporto a soffitto

1. Per evitare danni al proiettore, usare il supporto da soffitto Optoma.
2. Se si desidera utilizzare un kit prodotto da terzi, assicurarsi che le viti impiegate per fissare il proiettore siano conformi ai seguenti requisiti:
 - Tipo di vite: M6*10
 - Lunghezza minima della vite: 10 mm

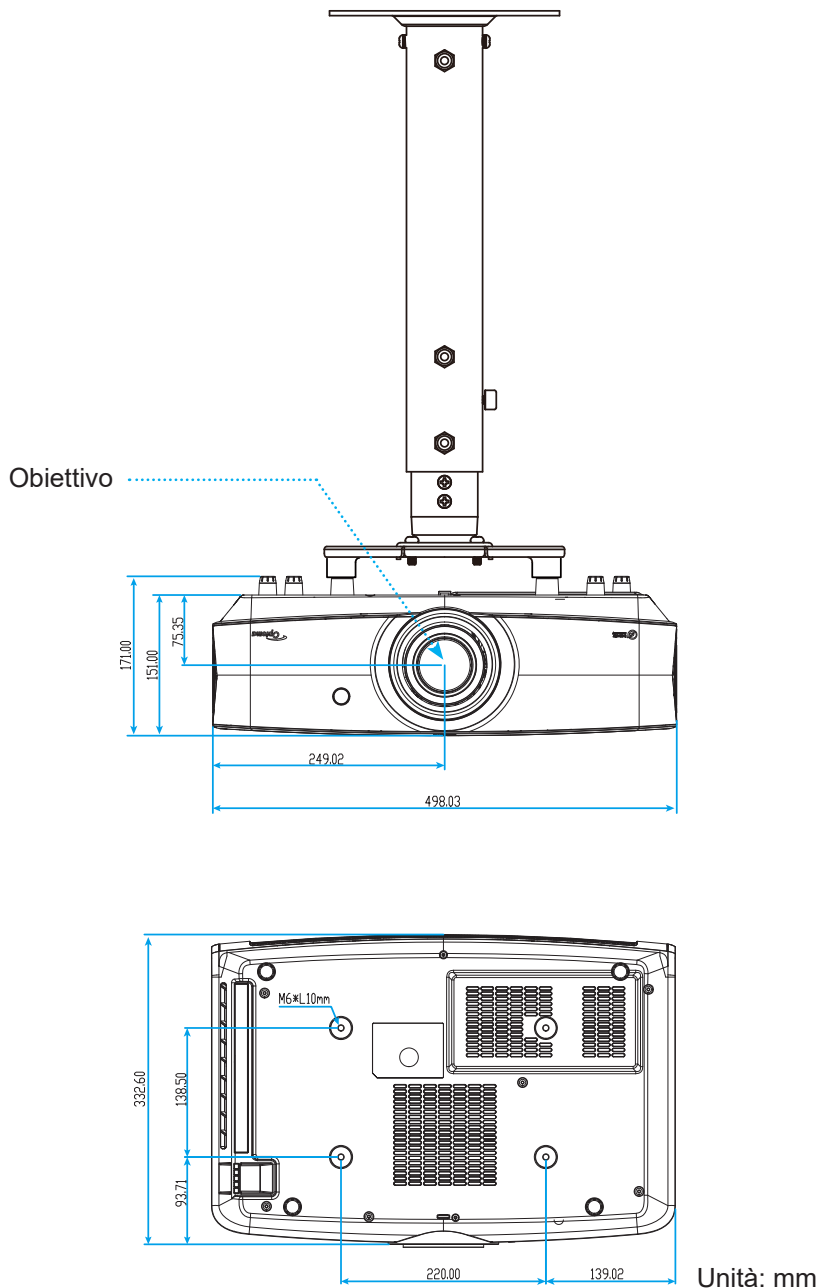

Nota: Si prega di notare che i danni provocati da una installazione scorretta annulleranno la garanzia.



Avvertenza:

- Se viene acquistato un supporto da soffitto di un'altra società, accertarsi di usare viti della dimensione corretta. La dimensione delle viti varierà in base allo spessore della piastra di montaggio.
- Accertarsi di mantenere almeno uno spazio di 10 cm tra il soffitto e la parte inferiore del proiettore.
- Evitare di installare il proiettore accanto a una fonte di calore.

ULTERIORI INFORMAZIONI

Codici remoti IR





















Tasto	Tasto num.	MTX.	Formato	Data0	Data1	Data2	Data3	Descrizione	
Accensione/ spegnimento		K12	04	F1	32	CD	71	8E	Fare riferimento alla sezione "Accensione/spegnimento del proiettore" a pagina 25.
Sorgente		K3	11	F1	32	CD	18	E7	Premere per selezionare come segnale di ingresso.
Home		K13	03	F1	32	CD	92	6D	Premere per tornare alla schermata iniziale.
Menù		K8	17	F1	32	CD	0E	F1	Premere per avviare il menu OSD (On Screen Display). Per uscire dall'OSD, premere di nuovo .
Ritorno		K4	10	F1	32	CD	86	79	Premere per tornare alla pagina precedente.
Su		K7	18	F2	32	CD	11	EE	Usare per selezionare le voci o per eseguire le regolazioni delle selezioni.
Sinistra		K14	02	F2	32	CD	10	EF	
Destra		K5	09	F2	32	CD	12	ED	
Giù		K2	19	F2	32	CD	14	EB	
Invio	Enter	K9	16	F1	32	CD	0F	F0	Conferma la selezione della voce.
Mute		K15	01	F1	32	CD	52	AD	Premere per spegnere/accendere l'altoparlante integrato del proiettore.
Modalità display		K10	15	F1	32	CD	91	6E	Premere per visualizzare il menu Modalità display. Per uscire dal menu Modalità display premere di nuovo .
Menu APP		K6	08	F1	32	CD	25	DA	Premere per aprire il menu APP.
Volume -		K11	12	F2	32	CD	0C	F3	Premere per abbassare il volume.
Volume +		K1	05	F2	32	CD	09	F6	Premere per aumentare il volume.

ULTERIORI INFORMAZIONI



Tasto	Formato	Codice				
		Codice cliente		Codice DATA		
		DATA0	DATA1	DATA2	DATA3	
Potenza	⏻	F1	32	CD	71	8E
Modalità immagine	📺	F1	32	CD	05	FA
Sorgente	📡	F1	32	CD	C3	3C
HDMI 1	HDMI1	F2	32	CD	16	E9
HDMI 2	HDMI2	F2	32	CD	30	CF
HDMI 3	HDMI3	F2	32	CD	98	67
Memoria obiettivo (non supportato)	LENS MEMORY	F1	32	CD	D5	2 A
Gamma	GAMMA	F1	32	CD	7E	81
Nero dinamico	DYNAMIC BLACK	F1	32	CD	44	BB
Modalità Regista	FILMMAKER MODE	F1	32	CD	DF	20
PureEngine Ultra	Ⓟ	F1	32	CD	D9	26
Info	ℹ️	F1	32	CD	DB	24
Utente 1	👤 ₁	F1	32	CD	36	C9

ULTERIORI INFORMAZIONI

Tasto		Formato	Codice			
			Codice cliente		Codice DATA	
			DATA0	DATA1	DATA2	DATA3
Utente 2		F1	32	CD	65	9 A
Utente 3		F1	32	CD	66	99
Proporzioni		F1	32	CD	64	9B
HDR	HDR	F1	32	CD	DC	23
ALLM	ALLM	F2	32	CD	DD	22
Spostamento Lente (non supportato)	LENS SHIFT	F1	32	CD	D8	27
Messa a fuoco (non supportato)	FOCUS	F1	32	CD	D7	28
Su		F2	32	CD	11	EE
Sinistra		F2	32	CD	10	EF
Invio		F1	32	CD	0F	F0
Destra		F2	32	CD	12	ED
Giù		F2	32	CD	14	EB
Ritorno		F1	32	CD	0D	F2
Home / Programma di avvio		F1	32	CD	A0	5F
Menu Configurazione dispositivo		F1	32	CD	A8	57
VOL+		F2	32	CD	8C	73
Menu principale		F1	32	CD	0E	F1
ZOOM+		F2	32	CD	BC	43
VOL-		F2	32	CD	DA	25
ZOOM-		F2	32	CD	BD	42
Disattiva audio		F1	32	CD	52	AD
Esclusione AV		F1	32	CD	03	FC

ULTERIORI INFORMAZIONI



Tasto	Definizione stampigliatura tasto	Codice tasto				Ripeti
		BYTE1	BYTE2	BYTE3	BYTE4	
		cliente 0	cliente 1	dati 0	dati 1	
Accensione	Acceso	32	CD	02	#BYTE3	F2
Spegnimento	Spento	32	CD	2E	#BYTE3	F2
Correzione geometrica	Correzione geometrica	32	CD	96	#BYTE3	F2
PIP/PBP	PIP/PBP	32	CD	78	#BYTE3	F2
F1	F1	32	CD	26	#BYTE3	F2
Home	F2/Home	32	CD	27	#BYTE3	F2
Modalità	Modalità	32	CD	95	#BYTE3	F2
Quattro tasti direzionali e di selezione ()	Freccia su	32	CD	C6	#BYTE3	F2
	Freccia giù	32	CD	C7	#BYTE3	F2
	Freccia sinistra	32	CD	C8	#BYTE3	F2
	Freccia destra	32	CD	C9	#BYTE3	F2
Invio	Invio	32	CD	C5	#BYTE3	F2
Esclusione AV	Esclusione AV	32	CD	03	#BYTE3	F2
Impostazioni APP	Info./ Menu APP	32	CD	25	#BYTE3	F2
Laser	Laser	N/D				

ULTERIORI INFORMAZIONI

Tasto	Definizione stampigliatura tasto	Codice tasto				Ripeti
		BYTE1	BYTE2	BYTE3	BYTE4	
		cliente 0	cliente 1	dati 0	dati 1	
Sorgente	Sorgente	32	CD	18	#BYTE3	F2
INDIETRO	F3/Indietro	32	CD	66	#BYTE3	F2
Sincronizzazione	Sincronizzazione	32	CD	04	#BYTE3	F2
Volume	Volume +	32	CD	09	#BYTE3	F2
	Volume -	32	CD	0C	#BYTE3	F2
Zoom digitale	Zoom digitale +	32	CD	08	#BYTE3	F2
	Zoom digitale -	32	CD	0B	#BYTE3	F2
Menù	Menù	32	CD	88	#BYTE3	F2
Formato	Formato	32	CD	15	#BYTE3	F2
Immagine fissa	Immagine fissa	32	CD	06	#BYTE3	F2
Remoto	ID	3201~ 3299		N/D		
	Tutto	32CD		N/D		
1 / VGA	1/VGA	32	CD	8E	#BYTE3	F2
2 / S-Video	2/S-Video	32	CD	1D	#BYTE3	F2
3 / HDMI1	3/HDMI1	32	CD	16	#BYTE3	F2
HDMI2	HDMI2	32	CD	9B	#BYTE3	F2
4 / HDBaseT	4/HDBaseT	32	CD	70	#BYTE3	F2
5 / Video	5/Video	32	CD	1C	#BYTE3	F2
6 / DVI	6/DVI	32	CD	19	#BYTE3	F2
HDMI3	HDMI3	32	CD	98	#BYTE3	F2
7 / BNC	7/BNC	32	CD	1 A	#BYTE3	F2
8 / YPbPr	8/YPbPr	32	CD	17	#BYTE3	F2
9 / DisplayPort	9/DisplayPort	32	CD	9F	#BYTE3	F2
0 / 3D	0/3D	32	CD	89	#BYTE3	F2

ULTERIORI INFORMAZIONI

Risoluzione dei problemi

Controllare le informazioni che seguono se si riscontrano problemi con il proiettore. Se il problema persiste, mettersi in contatto con il rivenditore locale oppure con il Centro assistenza.

Problemi d'immagine

- ❓ *Sullo schermo non appare alcuna immagine*
 - Assicurarsi che i cavi e l'alimentazione siano collegati in modo appropriato, come descritto nella sezione "Installazione".
 - Assicurarsi che i pin dei connettori non siano piegati o rotti.
 - Assicurarsi che la funzione "Esclusione" non sia stata attivata.

- ❓ *L'immagine è sfuocata*
 - Girare la ghiera di messa a fuoco in senso orario o antiorario finché l'immagine non è nitida e leggibile. (Vedere a pagina 21).
 - Accertarsi che la schermata di proiezione sia entro le distanze necessarie dal proiettore. (Fare riferimento a pagina 81).

- ❓ *L'immagine è allungata quando si visualizza un titolo DVD 16:9*
 - Quando si eseguono DVD anamorfici o DVD 16:9, il proiettore mostrerà l'immagine migliore con formato 16:9 sul lato del proiettore.
 - Se si eseguono DVD di formato Allungamento V., impostare il formato su Allungamento V. nell'OSD del proiettore.
 - Se si eseguono DVD di formato 4:3, impostare il formato su 4:3 nell'OSD del proiettore.
 - Impostare il formato di visualizzazione del lettore DVD sul rapporto proporzioni 16:9 (widescreen).



- ❓ *L'immagine è troppo piccola o troppo grande*
 - Girare la leva di zoom in senso orario o antiorario per aumentare o diminuire le dimensioni delle immagini proiettate. (Vedere a pagina 21).
 - Avvicinare o allontanare il proiettore dallo schermo.
 - Premere "Menu" sul pannello del proiettore, andare su "Visualizza → Proporzioni". Provare le varie impostazioni.

- ❓ *L'immagine ha i lati inclinati:*
 - Se possibile, ricollocare il proiettore così che si trovi al centro dello schermo e sotto la parte inferiore dello schermo.

- ❓ *L'immagine è invertita*
 - Selezionare "Imposta → Orientamento proiezione" dal menu OSD e regolare la direzione di proiezione.

ULTERIORI INFORMAZIONI

Altri problemi

-  *Il proiettore non risponde ad alcun comando*
- Se possibile, spegnere il proiettore e scollegare il cavo d'alimentazione, attendere almeno 20 secondi prima di ricollegare l'alimentazione.
-  *Se le manopole di spostamento obiettivo cessano di rispondere (per spostare l'immagine su/giù/sinistra/destra), attenersi alle procedure di seguito:*
- Ruotare le manopole di spostamento obiettivo in senso orario o antiorario esercitando una pressione verso il basso. Ciò rilascia i meccanismi di protezione e consente di funzionare nuovamente. (Le manopole di spostamento obiettivo dispongono di questa funzione di blocco per evitare che si rompano. Viene emesso un suono evidente per avvisare gli utenti che ha già raggiunto la posizione limite.)

Problemi del telecomando

-  *Se il telecomando non funziona*
- Verificare che l'angolo operativo del telecomando si trovi tra $\pm 15^\circ$ rispetto al ricevitore IR del proiettore.
 - Assicurarsi che non ci siano ostruzioni tra il telecomando ed il proiettore. Portarsi a 6 m (19,7 ft) dal proiettore.
 - Assicurarsi che le batterie siano inserite in modo corretto.
 - Sostituire le batterie se sono scariche.

ULTERIORI INFORMAZIONI

Indicatore di avviso

Quando si accendono o lampeggiano gli indicatori di avviso (vedere di seguito), il proiettore si spegne automaticamente:

- Il LED "Laser" si accende in rosso e l'indicatore di "Alimentazione" lampeggia in rosso.
- Il LED "Temperatura" si accende in rosso e l'indicatore di "Alimentazione" lampeggia in rosso. Indica che il proiettore è surriscaldato. In condizioni normali, il proiettore può essere riacceso.
- Il LED "Temperatura" lampeggia in rosso e l'indicatore di "Alimentazione" lampeggia in rosso.

Scollegare il cavo di alimentazione dal proiettore, attendere 30 secondi e provare di nuovo. Se l'indicatore di avviso si accende o lampeggia, contattare il più vicino centro di assistenza.

Messaggi dei LED

Messaggio	LED alimentazione		LED Temperatura	LED laser
	(Rosso)	(Blu)	(Rosso)	(Rosso)
Stato di Standby (Input da cavo di alimentazione)	Luce accesa	-	-	-
Accensione (riscaldamento)	-	Lampeggiante (0,5 secondi spento / 0,5 secondi acceso)	-	-
Accensione del proiettore e illuminazione laser	-	Luce accesa	-	-
Spegnimento (raffreddamento)	-	Lampeggiante (0,5 secondi spento / 0,5 secondi acceso). Torna alla luce fissa rossa quando si spegne la ventolina.	-	-
Errore (guasto laser)	Lampeggiante	-	-	Luce accesa
Errore (Guasto ventola)	Lampeggiante	-	Lampeggiante	-
Errore (Surriscaldamento)	Lampeggiante	-	Luce accesa	-
Stato di standby (modalità Burn in)	-	Lampeggiante	-	-
Burn in (riscaldamento) (*)	-	Lampeggiante	-	-
Burn in (raffreddamento) (*)	-	Lampeggiante	-	-
Burn-in (illuminazione laser) (*)	-	Lampeggiante (3 secondi acceso / 1 secondo spento)	-	-
Burn-in (laser spento) (*)	-	Lampeggiante (1 secondi acceso / 3 secondi spento)	-	-

Nota:

- (*) Se la potenza è inferiore a 0,5 W e il LED di alimentazione è rosso, cambiare il LED di alimentazione in rosso lampeggiante.
 - a) Spegnere tutti i LED quando scompare il menu OSD.
 - b) LED di alimentazione acceso: Nessun segnale; il menu OSD scompare.
 - c) LED di alimentazione spento: Segnale rilevato; il menu OSD scompare.

ULTERIORI INFORMAZIONI

- Spegnimento:

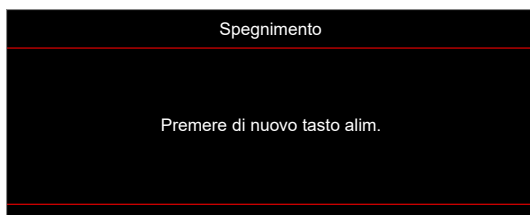

- Allarme temperatura:



ULTERIORI INFORMAZIONI

Specifiche

Voce	Descrizione
Risoluzione massima	<ul style="list-style-type: none">HDMI (2.1): 3840x2160 a 120 HzLa porta HDMI è fino a 3840*2160/120 Hz (FRL)
Obiettivo	<ul style="list-style-type: none">Rapporto proiezione: 1,2~1,92F-stop: 2,3~2,8Lunghezza focale: 17,3~27,88 mmGamma di zoom: 1.6X
Offset	126%±5%
Dimensioni immagine	30,6"~301,1" (ottimizzato a 82")
Distanza di proiezione	1000 mm a 30,6" ~ 10000 mm a 301,1"
I/O	<ul style="list-style-type: none">HDMI 2.0 x2HDMI 2.1 x1USB tipo A x3<ul style="list-style-type: none">- 1 per alimentazione USB 5 V/1,5 A e aggiornamento FW DLPC7541- 2 per alimentazione USB 5 V/0,9 A e multimediale, dongle Wi-Fi, aggiornamento FW processore TV AndroidRJ45 x1S/PDIF x1 (supporto PCM, Dolby Digital)Sincronizzazione 3D x1 (uscita segnale Sincronizzazione 3D, connettore Mini-Din a 3 pin)Trigger 12 V x2 (uscita CC, jack da 3,5 mm femmina; 12 V/0,5 A max.)uscita audio x1 (jack da 3,5 mm, femmina, nero)RS232 x1 (maschio (tipo D-sub a 9 pin))
Colore	1073,4 milioni di colori
Frequenza di scansione	<ul style="list-style-type: none">Frequenza di scansione orizzontale: 15~255 KHzFrequenza di scansione verticale: 24~240 Hz, 240 Hz per 1080P
Altoparlante	5W x2
Consumo energetico	<ul style="list-style-type: none">Minimo (modalità ECO):<ul style="list-style-type: none">- 165 W (tipico), 190 W (max.) a 110 V CA- 160 W (tipico), 184 W (max.) a 220 V CAMassimo (modalità Luminoso)<ul style="list-style-type: none">- 300 W (tipico), 345 W (max.) a 110 V CA- 295 W (tipico), 339 W (max.) a 220 V CA
Corrente di ingresso	3,7 A
Orientamenti dell'installazione	Frontale, Posteriore, Soffitto, Posteriore-In alto
Dimensioni (L x P x A)	<ul style="list-style-type: none">Senza piedini: 498,1 x 331,1 x 154 mm (19,4 x 13,1 x 6,1 pollici)Con piedini: 498,1 x 331,1 x 171 mm (19,4 x 13,1 x 6,7 pollici)
Peso	8,9 kg ±0,3 kg
Ambiente	In funzione a 0~40°C, dal 10% all'80% di umidità (senza condensa)

Nota: Tutte le specifiche sono soggette a modifiche senza preavviso.



ULTERIORI INFORMAZIONI

Sedi dell'azienda Optoma

Mettersi in contatto con la filiale per assistenza e supporto.



Stati Uniti

Optoma Technology, Inc.
47697 Westinghouse Drive.
Fremont, Ca 94539

 888-289-6786
 510-996-4794
 services@optoma.com



Canada

Optoma Technology, Inc.
47697 Westinghouse Drive.
Fremont, Ca 94539

 888-289-6786
 510-996-4794
 services@optoma.com



America latina

Optoma Technology, Inc.
47697 Westinghouse Drive.
Fremont, Ca 94539

 888-289-6786
 510-996-4794
 services@optoma.com



Europa

1 Bourne End Mills
Hemel Hempstead
Hertfordshire
HP1 2UJ
Regno Unito
www.optoma.eu
Tel assistenza: +44 (0)1923 691865

 +44 (0) 1923 691 800
 +44 (0) 1923 691 888
 service@tsc-europe.com



Benelux BV

Optoma Benelux BV
Europalaan 770 D
1363BM Almere
Paesi Bassi
www.optoma.nl

 +31 (0) 36 8200 250
 +31 (0) 36 548 9052



Francia

Bâtiment E
81-83 avenue Edouard Vaillant
92100 Boulogne Billancourt,
Francia

 +33 1 41 46 12 20
 +33 1 41 46 94 35
 savoptoma@optoma.fr



Spagna

C/ José Hierro, 36 Of. 1C 28529 Rivas
Vacía, Madrid, Spagna

 +34 91 499 06 06
 +34 91 670 08 32



Deutschland

Optoma Deutschland GmbH
Am Nordpark 3
41069 Mönchengladbach
Germania

 +49 (0) 2161 68643 0
 +49 (0) 2161 68643 99
 info@optoma.de

Scandinavia

Postboks 9515 Åskollen
Kniveveien 29
Drammen
3036
Norvegia

 +47 32 98 89 90
 +47 32 98 89 99
 info@optoma.no

Corea

<https://www.optoma.com/kr/>

Giappone



<https://www.optoma.com/jp/>

Taiwan

<https://www.optoma.com/tw/>

Cina

Room 2001, 20F, Building 4,
No.1398 Kaixuan Road,
Changning District
Shanghai, 200052, Cina

 +86-21-62947376
 +86-21-62947375
www.optoma.com.cn

Australia

<https://www.optoma.com/au/>

