

STUFA A PELLETT

# YANA LENA



YANA



LENA

Per ogni aggiornamento [www.edilkamin.com](http://www.edilkamin.com)

Edizione in lingua originale italiana

La scrivente EDILKAMIN S.p.a. con sede legale in  
Via P. Moscati 8 - 20154 Milano - Cod. Fiscale P. IVA  
00192220192

Dichiara sotto la propria responsabilità che:  
La stufa a pellet sotto riportata è conforme al  
Regolamento UE 305/2011 ed alla Norma Europea  
armonizzata  
EN 14785:2006

Stufe a pellet, a marchio commerciale  
EDILKAMIN, denominate YANA e LENA

N° di SERIE: Rif. Targhetta dati  
Dichiarazione di prestazione:  
Rif. Targhetta dati  
Yana (DoP - EK n° 179)  
Lena (DoP - EK n° 180)

Altresì dichiara che:  
le stufe a pellet di legno sopracitate rispettano i requisiti delle  
direttive europee:  
2014/35/UE - Direttiva Bassa Tensione  
2014/30/UE - Direttiva Compatibilità Elettromagnetica  
2011/65/UE - Direttiva RoHS  
2009/125/UE - Ecodesign  
2010/30/UE - Etichettatura

Gentile Signora / Egregio Signore

La ringraziamo e ci complimentiamo con Lei per aver scelto il nostro prodotto. Prima di utilizzarlo, Le chiediamo di leggere attentamente questo manuale, al fine di poterne sfruttare al meglio ed in totale sicurezza tutte le prestazioni.

Questo manuale è parte integrante del prodotto. Le chiediamo di custodirlo per tutta la durata di vita del prodotto. In caso di smarrimento, ne richieda al rivenditore una copia o la scarichi dall' area download del sito [www.edilkamin.com](http://www.edilkamin.com)

## Destinatari del manuale

Questo manuale si rivolge a:

- chi usa il prodotto in casa ("UTENTE");
- il tecnico che installa il prodotto ("INSTALLATORE")

Il destinatario della pagina è indicato in basso da una fascia a fondo pagina (UTENTE o INSTALLATORE).

Dopo aver disimballato il prodotto, si assicuri dell'integrità e della completezza del contenuto.

In caso di anomalie si rivolga subito al rivenditore presso cui è stato acquistato cui va consegnata copia del certificato di garanzia e del documento fiscale d'acquisto.

Tutte le leggi locali e nazionali e le Norme Europee devono essere soddisfatte nell'installazione e nell'uso dell'apparecchio. Per l'installazione e per quanto non espressamente riportato, fare riferimento in ogni nazione alle norme locali.

Gli schemi presenti in questo manuale sono indicativi: non sono sempre dunque strettamente riferiti al prodotto specifico e in nessun caso sono contrattuali.

Il prodotto è identificato in modo univoco da un numero, il "tagliando di controllo" che trovate sul certificato di garanzia.

Le chiediamo di conservare :

- il certificato di garanzia che ha trovato nel prodotto
- il documento fiscale di acquisto che le ha rilasciato il rivenditore
- la dichiarazione di conformità che la ha rilasciato l'installatore.

Le condizioni di garanzia sono riportate nel certificato di garanzia presente nel prodotto.



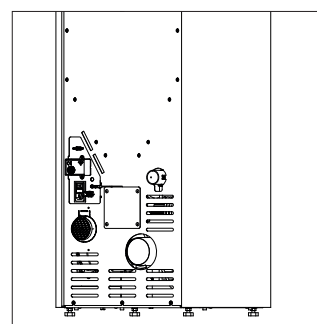

La targa di marcatura CE del prodotto si trova sul retro.



### SIGNIFICATO DEI SIMBOLI

In alcune parti del manuale sono utilizzati i seguenti simboli:

 **ATTENZIONE:** leggere attentamente e comprendere il messaggio a cui è riferito poiché la non osservanza di quanto scritto, può provocare seri danni al prodotto e mettere a rischio l'incolumità di chi lo utilizza.

 **INFORMAZIONI:** una mancata osservanza di quanto prescritto comprometterà l'utilizzo del prodotto.

 **SEQUENZA OPERATIVA:** seguire le istruzioni procedurali per le operazioni descritte

ERIC		CE		DoP n. EK179	
YANA	11.6	0.7	kg/m³	11.6	0.7
YANA	2.8	2.5	kg/m³	2.8	2.5
YANA	6.9	3	kg/m³	6.9	3
YANA	6.9	3	kg/m³	6.9	3
YANA	88	85.9	%	88	85.9
YANA	330	330	W	330	330
YANA	13	18	kg/m³	13	18
YANA	99	108	kg/m³	99	108
YANA	2	2	kg/m³	2	2
YANA	186	151	°C	186	151
YANA	131	29	W	131	29
YANA	300	300	W	300	300
YANA	230	230	V	230	230
YANA	50	50	kg	50	50

Yana

ERIC		CE		DoP n. EK180	
LENA	11.9	0.7	kg/m³	11.9	0.7
LENA	2.8	2.5	kg/m³	2.8	2.5
LENA	7.9	3	kg/m³	7.9	3
LENA	7.9	3	kg/m³	7.9	3
LENA	87.1	85.9	%	87.1	85.9
LENA	330	330	W	330	330
LENA	14	18.1	kg/m³	14	18.1
LENA	102	108	kg/m³	102	108
LENA	3	2	kg/m³	3	2
LENA	204	151	°C	204	151
LENA	142	29	W	142	29
LENA	300	300	W	300	300
LENA	230	230	V	230	230
LENA	50	50	kg	50	50

Lena

L'apparecchio può essere utilizzato da bambini di età non inferiore a 8 anni e da persone con ridotte capacità fisiche, sensoriali o mentali, o prive di esperienza o della necessaria conoscenza, purché sotto sorveglianza oppure dopo che le stesse abbiano ricevuto istruzioni relative all'uso sicuro dell'apparecchio e alla comprensione dei pericoli ad esso inerenti.

- I bambini devono essere controllati affinché non giochino con l'apparecchio.
- La pulizia e la manutenzione non deve essere effettuata da bambini senza sorveglianza

- Il prodotto non è progettato per l'uso da parte di persone, bambini compresi, le cui capacità fisiche, sensoriali, mentali siano ridotte.
- Il prodotto non è progettato per la cottura.
- Il prodotto è progettato per bruciare pellet di legno di categoria A1 ai sensi UNI EN ISO 17225-2, nelle quantità e nei modi descritti in questo manuale.
- Il prodotto è progettato per uso interno e in ambienti con umidità normale.
- Conservare il prodotto in luoghi asciutti e non esposti a intemperie.
- Per la garanzia legale e convenzionale fare riferimento al certificato di garanzia che si trova nel prodotto: in particolare né Edilkamin né il rivenditore potranno rispondere di danni derivanti da installazione o manutenzioni non corrette.

I rischi di sicurezza possono essere causati da:

- installazione in locali non idonei, in particolare soggetti a rischi di incendio. **NON INSTALLARE IN LOCALI A rischio di incendio.**
- contatto con fuoco e parti calde (es vetro e tubi). **NON TOCCARE PARTI CALDE** e, a stufa spenta ma calda, utilizzare sempre il guanto.
- contatto con parti elettriche in tensione (interne). **NON ACCEDERE A PARTI INTERNE A CORRENTE ELETTRICA INSERITA.** Si rischia folgorazione.
- uso di prodotti non idonei per l'accensione (es alcool). **NON ACCENDERE NE' RAVVIVARE LA FIAMMA CON PRODOTTI LIQUIDI A SPRUZZO O LANCIAFIAMMA.** Si rischiano scottature gravi e danni a cose e persone.
- uso di combustibile diverso da pellet di legno. **NON BRUCIARE NEL FOCOLARE RIFIUTI, PLASTICHE O ALTRO DI DIVERSO DA PELLETTI DI LEGNO.** Si rischiano sporcamenti del prodotto, incendi della canna fumaria e si causano danni all'ambiente.
- pulizia del focolare a caldo. **NON ASPIRARE A CALDO.** Si rischia compromissione dell'aspiratore e eventualmente fumo in ambiente.
- pulizia del canale da fumo con sostanze varie. **NON EFFETTUARE PULIZIE ARTIGIANALI CON PRODOTTI**

**INFIAMMABILI.** Si rischiano incendi o ritorni di fiamma.

- pulizia del vetro caldo o con prodotti non idonei. **NON PULIRE IL VETRO A CALDO NE' CON ACQUA O SOSTANZE DIVERSE DAI LAVAVETRI RACCOMANDATI.** Si rischiano crepe nel vetro nonché danni permanenti non reversibili al vetro.
- depositi di materiali infiammabili a distanze inferiori alle distanze di sicurezza indicate in questo manuale. **NON APPOGGIARE BIANCHERIA SUL PRODOTTO. NON COLLOCARE STENDIBIANCHERIA A DISTANZE INFERIORI A QUELLE DI SICUREZZA.** Tenere ogni forma di liquido infiammabile lontano dal prodotto. Si rischia incendio.
- occlusione delle aperture di areazione nel locale o degli ingressi di aria. **NON OCCLUDERE LE APERTURE DI AREAZIONE, NE' BLOCCARE LA CANNA FUMARIA.** Si rischiano ritorni di fumo in ambiente con danni a cose e persone.
- utilizzo del prodotto come appoggio o scala. **NON SALIRE SUL PRODOTTO NE' UTILIZZARE COME APPOGGIO.** Si rischiano danni a cose e persone.
- utilizzo della stufa a focolare aperto. **NON UTILIZZARE IL PRODOTTO A PORTA APERTA.**
- apertura della porta con fuoriuscita di materiale incandescente. **NON gettare materiale incandescente fuori dal prodotto.** Si rischia incendio.
- uso di acqua in caso di incendio. **CHIAMARE LE AUTORITA' in caso di incendio.**



Alimentare il prodotto solo dopo aver completato il suo assemblaggio e aver montato i rivestimenti. Rischio di parti elettriche in tensione accessibili altrimenti.

Per la sicurezza leggere con attenzione la parte istruzioni d'uso di questo manuale. In caso di dubbi, non prendere iniziative autonome, ma contattare il rivenditore o l'installatore.

I nominativi dei centri di assistenza tecnica (CAT) Edilkamin contrattualizzati e patentati e dei rivenditori sono reperibili SOLO su [www.edilkamin.com](http://www.edilkamin.com)

La gamma **Yana** e **Lena** di questo manuale è composta da diversi modelli:

**YANA fianchi in acciaio** montati e **inserti pietra** da montare

**YANA fianchi in acciaio** montati e **inserti ceramica** da montare

**LENA fianchi in acciaio** e **inserti pietra** da montare

**LENA fianchi in acciaio** e **inserti ceramica** da montare

**LENA fianchi e frontalino in acciaio** da montare

**LENA fianchi e frontalino in pietra** da montare

**YANA - dimensioni (cm)**

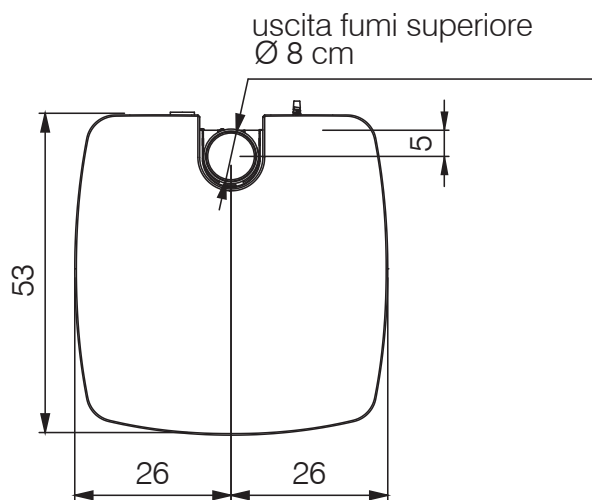
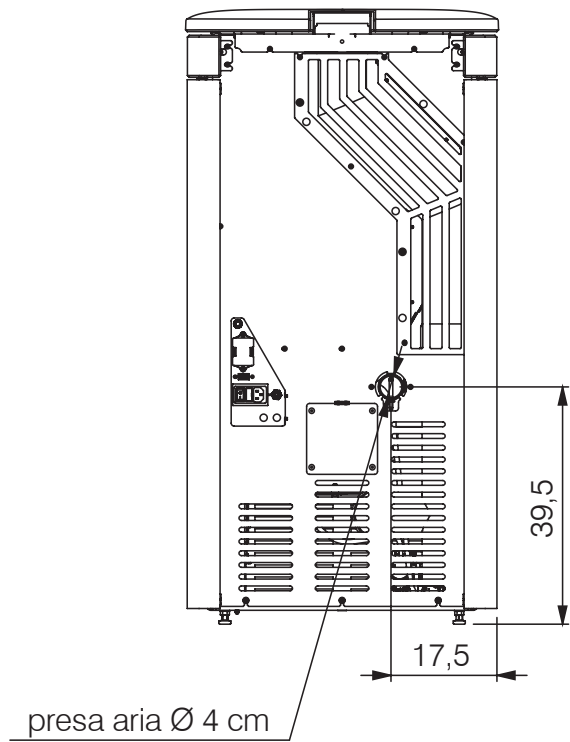
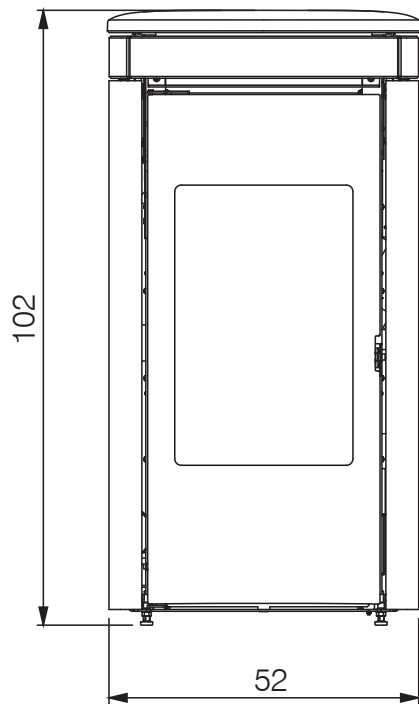

**LENA - dimensioni (cm)**

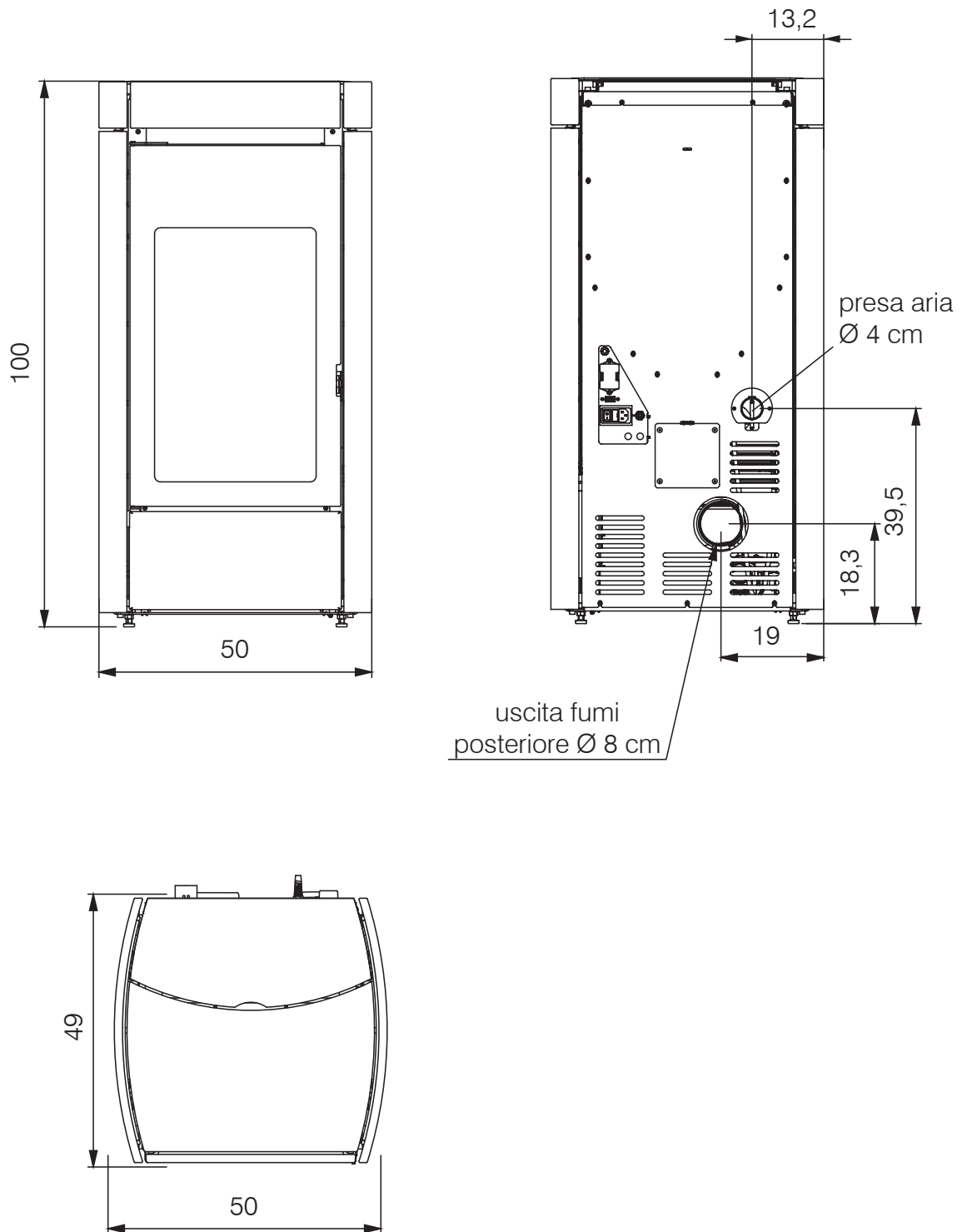

**CARATTERISTICHE TECNICHE ai sensi EN 14785** I dati riportati sono indicativi e rilevati in fase di certificazione presso organismo notificato nelle condizioni di norma.

**I risultati sono ottenuti con pulizia vetro chiusa. A cura dell'installatore, utilizzare la guarnizione in dotazione.**

	Yana		
	Potenza Nominale	Potenza Ridotta	
Potenza utile	6,9	3	kW
Rendimento	88	85,9	%
Emissione CO al 13% O <sub>2</sub>	0,007	0,007	%
Temperatura fumi	186	151	°C
Consumo combustibile *	1,6	0,7	kg/h
Capacità serbatoio	20		kg
Tiraggio**	11	10,6	Pa
Autonomia***	13	29	ore
Volume riscaldabile ****	180		m <sup>3</sup>
Diametro condotto fumi	80		mm
Diametro condotto presa aria	40		mm
Peso con imballo	123/125		kg
Classe ambientale secondo DM 186	5 stelle		
Classe di efficienza energetica secondo il regolamento UE 2015-1186 (Classi A+ +/G)	A+		

\* Per il calcolo del consumo si è usato un potere calorifico di 4,8 kW/Kg.

\*\* Il prodotto può funzionare in sicurezza anche con tiraggio maggiore. Un tiraggio eccessivo potrebbe però comportare spegnimento e/o diminuzione di rendimento.

\*\*\* L'autonomia può variare in funzione delle caratteristiche di uso/installazione/combustibile non costituisce un vincolo contrattuale, né possibile motivo di contestazione.

\*\*\*\*Il volume riscaldabile è calcolato considerando una richiesta di calore di 33 Kcal/m<sup>3</sup> ora.

#### DATI TECNICI PER DIMENSIONAMENTO CANNA FUMARIA

che deve comunque rispettare le indicazioni della presente scheda e delle norme di installazione di ogni prodotto

	Potenza Nominale	Potenza Ridotta	
Temperatura uscita fumi allo scarico	223	181	°C
Tiraggio minimo	0,01		Pa
Portata fumi	5,6	4	g/s

#### CARATTERISTICHE ELETTRICHE

Alimentazione	230 Vac +/- 10% 50 Hz
Potenza assorbita Nominale	131 W
Potenza assorbita Ridotta	29 W
Potenza assorbita Stand by	3 W
Potenza assorbita in accensione	300 W
Frequenza radiocomando (fornito)	2,4 GHz
Protezione	Fusibile 4 AT, 250 Vac 5x20

**EDILKAMIN s.p.a. si riserva di modificare i prodotti senza preavviso per ogni forma di miglioramento.**



**CARATTERISTICHE TECNICHE ai sensi EN 14785**

I dati riportati sono indicativi e rilevati in fase di certificazione presso organismo notificato nelle condizioni di norma.

**I risultati sono ottenuti con pulizia vetro chiusa. A cura dell'installatore, utilizzare la guarnizione in dotazione.**

	<b>Lena</b>		
	Potenza Nominale	Potenza Ridotta	
Potenza utile	7,9	3	kW
Rendimento	87,1	85,9	%
Emissione CO al 13% O <sub>2</sub>	0,007	0,007	%
Temperatura fumi	204	151	°C
Consumo combustibile *	1,9	0,7	kg/h
Capacità serbatoio	24		kg
Tiraggio**	11,3	10,6	Pa
Autonomia***	13	34	ore
Volume riscaldabile ****	205		m <sup>3</sup>
Diametro condotto fumi	80		mm
Diametro condotto presa aria	40		mm
Peso con imballo	110 acciaio, 123 fianco in pietra ollare, 115 top in pietra ollare, 121 ceramica		kg
Classe ambientale secondo DM 186	4 stelle		
Classe di efficienza energetica secondo il regolamento UE 2015-1186 (Classi A+ +/G)	A+		

\* Per il calcolo del consumo si è usato un potere calorifico di 4,8 kW/Kg.

\*\* Il prodotto può funzionare in sicurezza anche con tiraggio maggiore. Un tiraggio eccessivo potrebbe però comportare spegnimento e/o diminuzione di rendimento.

\*\*\* L'autonomia può variare in funzione delle caratteristiche di uso/installazione/combustibile non costituisce un vincolo contrattuale, né possibile motivo di contestazione.

\*\*\*\*Il volume riscaldabile è calcolato considerando una richiesta di calore di 33 Kcal/m<sup>3</sup> ora.

**DATI TECNICI PER DIMENSIONAMENTO CANNA FUMARIA**

che deve comunque rispettare le indicazioni della presente scheda e delle norme di installazione di ogni prodotto

	Potenza Nominale	Potenza Ridotta	
Temperatura uscita fumi allo scarico	245	181	°C
Tiraggio minimo	0,01		Pa
Portata fumi	6,2	4	g/s

**CARATTERISTICHE ELETTRICHE**

Alimentazione	230 Vac +/- 10% 50 Hz
Potenza assorbita Nominale	142 W
Potenza assorbita Ridotta	29 W
Potenza assorbita Stand by	3 W
Potenza assorbita in accensione	300 W
Frequenza radiocomando (fornito)	2,4 GHz
Protezione	Fusibile 4 AT, 250 Vac 5x20

**EDILKAMIN s.p.a. si riserva di modificare i prodotti senza preavviso per ogni forma di miglioramento.**



Edilkamin S.p.A.  
20045 Lainate (MI), via P. Mascagni 7  
Tel. +39 02 937621  
Fax +39 02 93762 400/300  
mail@edilkamin.com  
www.edilkamin.com

Capitale € 4.100.000 int. vers.  
Sede legale:  
20154 Milano, Via P. Moscati 8  
Reg. Imp. di Milano 00192220192  
REA n° 878858  
Cod. Fiscale e Partita IVA 00192220192

INFORMAZIONI PER APPARECCHI DI RISCALDAMENTO D'AMBIENTE LOCALE A COMBUSTIBILE SOLIDO - REGOLAMENTO (EU) 2015/1185 E 2015/1186

Produttore **Edilkamin S.p.A.**  
 Marchio **Edilkamin**  
 Identificativo del modello **Yana / Lena**  
 Descrizione **Stufa e pellet di legno**  
 Funzione di riscaldamento indiretto **no**  
 Potenza termica diretta **6,9 kW**  
 Norma di riferimento **EN 14785**  
 Organismo Notificato **Acteco srl (Via Amman 41 ,33084 Cordenons-PN-Italy) NB1880**

Combustibile	Combustibile preferito (unico)	Emissioni dovute al riscaldamento d'ambiente alla potenza nominale				Emissioni dovute al riscaldamento d'ambiente alla potenza termica minima			
		PM	OGC	CO	NOx	PM	OGC	CO	NOx
<small>PM = particolato, OGCs = composti gassosi organici, CO = monossido di carbonio, NOx = ossidi di azoto</small> <small>Necessario solo se si applicano i fattori di correzione F(2) o F(3)</small>									
				mg/m3 at 13%O2				mg/m3 at 13%O2	
<b>Legno compresso con tenore di umidità ≤ 12 %</b>	<b>si</b>	<b>13</b>	<b>2</b>	<b>82</b>	<b>99</b>	<b>18</b>	<b>2</b>	<b>85</b>	<b>108</b>

Rispettare le specifiche precauzioni per installazione, assemblaggio, uso e manutenzione indicate nel manuale e le regole nazionali e locali vigenti.

Fino a 01/01/2022	
$\eta_s$ [%]	83,0
EEI [%]	123
Classe di efficienza energetica	A+

Da 01/01/2022	
$\eta_s$ [%]	83,0
EEI [%]	123
Classe di efficienza energetica	A+

Calcoli in accordo ai regolamenti (EU) 2015/1186 e 2015/1185

Caratteristiche quando l'apparecchio è in funzione unicamente con il combustibile preferito

$$EEI = (\eta_{s,om} \cdot BLF) - 10\% + F(2) + F(3) - F(4) - F(5)$$

BLF = 1,45

$$\eta_{s,om} = \eta_{th,nom}$$

$$\eta_s = \eta_{s,om} - 10\% + F(2) + F(3) - F(4) - F(5)$$

F5 non di pertinenza

Potenza termica			
Voce	Simbolo	Valore	Unità di misura
Potenza termica nominale	$P_{nom}$	<b>6,9</b>	kW
Potenza termica minima indicativa	$P_{min}$	<b>3,0</b>	kW

Efficienza utile (NCV ricevuto)			
Voce	Simbolo	Valore	Unità di misura
Efficienza utile alla potenza termica nominale	$\eta_{th,nom}$	<b>88,0</b>	%
Efficienza utile alla potenza termica minima (indicativa)	$\eta_{th,min}$	<b>85,9</b>	%

Consumo ausiliario di energia elettrica			
Voce	Simbolo	Valore	Unità di misura
Alla potenza termica nominale	$e_{l,max}$	<b>0,131</b>	kW
Alla potenza termica minima	$e_{l,min}$	<b>0,029</b>	kW
In standby	$e_{l,sb}$	<b>0,003</b>	kW

Tipo di potenza termica/controllo della temperatura ambiente (solo una opzione)	
potenza termica a fase unica senza controllo della temperatura ambiente	NO
due o più fasi manuali senza controllo della temperatura ambiente	NO
con controllo della temperatura ambiente tramite <u>termostato meccanico</u>	NO
con controllo elettronico della temperatura ambiente	NO
con controllo elettronico della temperatura ambiente e temporizzatore giornaliero	NO
con controllo elettronico della temperatura ambiente e temporizzatore settimanale	SI

$$F(4) = CC \cdot \frac{0,2 \cdot e_{l,max} + 0,8 \cdot e_{l,min} + 1,3 \cdot e_{l,sb}}{P_{nom}} \cdot 100[\%]$$

F (2) **7,0 %** fino al 2022

F (2) **7,0 %** dal 2022

Altre opzioni di controllo (possibile selezione multipla)

Controllo della temperatura ambiente con rilevamento di presenza	NO
Controllo della temperatura ambiente con rilevamento di finestre aperte	NO
con opzione di controllo a distanza	SI

F (3) **1,0 %** fino al 2022

F (3) **1,0 %** dal 2022

Contatti  
 Nome e indirizzo del fabbricante  
 EDILKAMIN S.p.A.  
 Via Mascagni 7  
 20045 Lainate (MI) - ITALY

www.edilkamin.com  
 mail@edilkamin.com  
 Direttore Generale  
 Paolo Gusella

**PREPARAZIONE E DISIMBALLO**

I materiali che compongono l'imballo non sono né tossici né nocivi, pertanto non richiedono particolari processi di smaltimento.

Lo stoccaggio, lo smaltimento o eventualmente il riciclaggio è a cura dell'utilizzatore finale in conformità delle vigenti leggi in materia.



Si raccomanda di effettuare ogni movimentazione in posizione verticale con mezzi idonei prestando attenzione alle norme vigenti in materia di sicurezza.

Non rovesciare l'imballo e usare ogni cautela per i particolari da montare.

Nella stufa si trovano:

- il radiocomando,
- il certificato di garanzia,
- il presente manuale,
- il cavo di alimentazione,
- viteria per estetica

La manofredda per l'apertura della porta si trova sul bancale.

Il materiale dell'imballo (per esempio plastiche, fogli a pellicola) possono essere pericolosi per i bambini. C'è rischio di soffocamento. Tenere gli imballaggi lontano dai bambini.

Nei vari paesi di destinazione l'imballo può essere diverso per motivi normativi e di trasporto.



NON CERCARE DI TOGLIERE LA STUFA DAL BANCALE PRIMA DI AVER TOLTO I FIANCHI E RIMOSSO LE VITI (DUE PER LATO) CHE FISSANO LA STUFA AL BANCALE

### PER TOGLIERE LA STUFA DAL BANCALE

- Svitare i fianchi
- Svitare le viti che fissano la stufa al bancale

viti che fissano la stufa al bancale

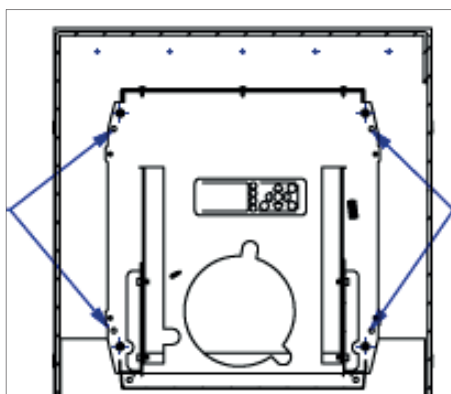

viti che fissano la stufa al bancale

#### YANA

1. Aprire il coperchio pellet e svitare le viti (V1) e (V2)

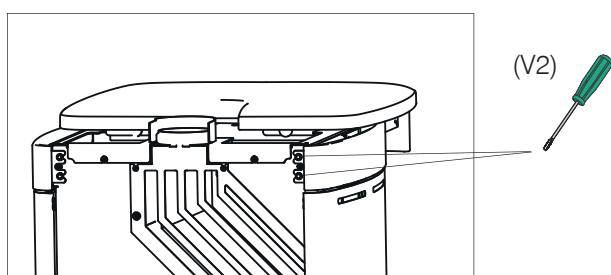
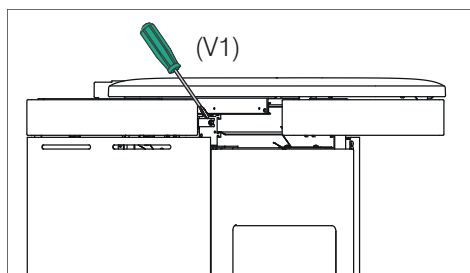

#### LENA (se con fianchi già montati)

1. Aprire il coperchio pellet e svitare le viti che fissano la parte non apribile del top

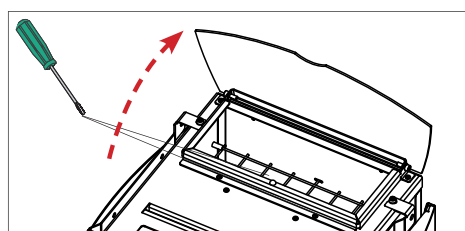

2. Sfilare e togliere la parte non apribile del top

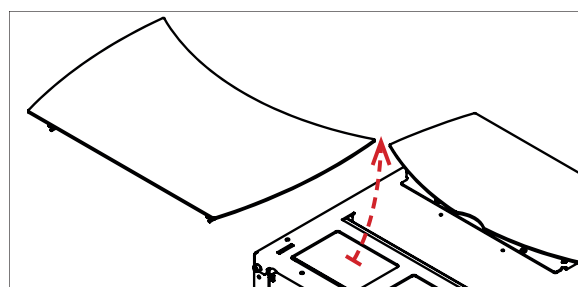

3. Svitare e togliere i fianchi

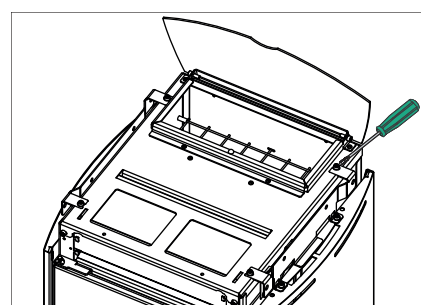

**DISEGNI INDICATIVI, NON RIFERITI SEMPRE AL MODELLO SPECIFICO.**

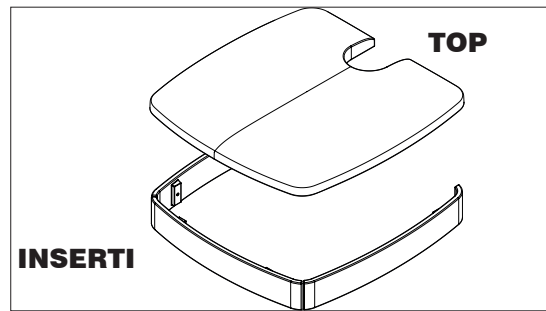

## INSERTI

### Regolazione fianco sulla struttura vista frontalmente (l'operazione non è sempre necessaria)

1. per la regolazione del fianco alla struttura bisogna svitare o avvitare le seguenti viti (V).

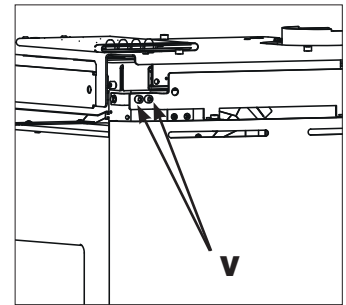

Da effettuare su entrambi i lati.

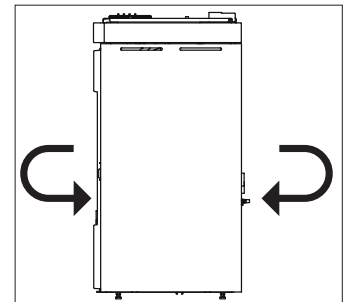

1. A fianchi già tolti per togliere la stufa dal bancale, montare le due piastrelle laterali alla staffa di fissaggio del fianco utilizzando le viti e rondelle in dotazione.



Non serrare con troppa forza, per evitare rotture degli inserti.

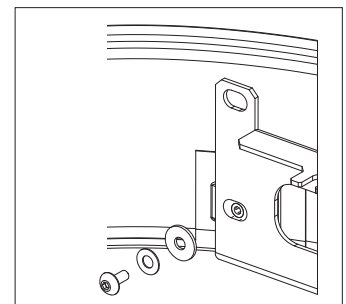

## REGOLAZIONI

**A)** Allineamento frontale tra fianco e piastrella.

Serrare le viti indicate tenendo lo spigolo frontale della piastrella a filo con il fianco come indicato dalle frecce. Usare rondelle in caso.

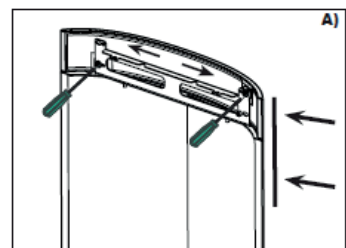

**B)** Allineamento laterale tra fianco e piastrella.

Allentare le viti indicate. Tenere i bordi laterali della piastrella a filo con il fianco come indicato dalle frecce e serrare le viti indicate.

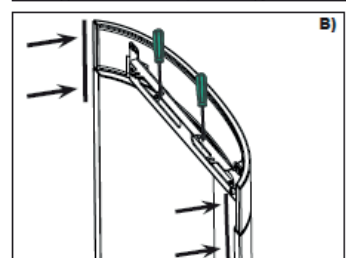

## 2. Rimontare i fianchi

### REGOLAZIONI

Allineare lo spigolo alto della piastrella con lo spigolo del top.

**3. Aprire il coperchio scorrevole e montare la piastrella frontale** utilizzando le viti e rondelle in dotazione.

### REGOLAZIONI

Allineare la piastrella frontale in modo che sia centrata rispetto al top e alla stessa altezza delle piastrelle laterali.

### NOTA

Consigliamo di utilizzare silicone resistente alle alte temperature per fissare in modo permanente la piastrella; è sufficiente stendere un cordone di silicone orizzontale nel centro della piastrella per fissarla al supporto metallico.

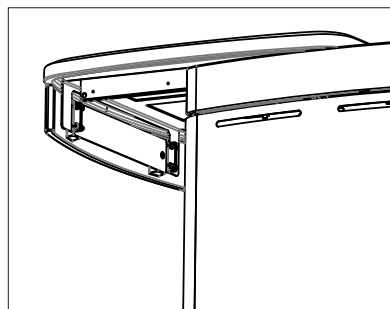

## 4. Top prendere il top e ribaltarlo:

1. Fissare le viti sotto il top (V1)
2. Riposizionare il top con la parte estetica rivolta verso l'alto
3. Inserire il top con le 2 viti nelle asole presenti nel sotto top scorrevole.
4. Fissare le viti nella parte frontale, aprendo il sotto top scorrevole.

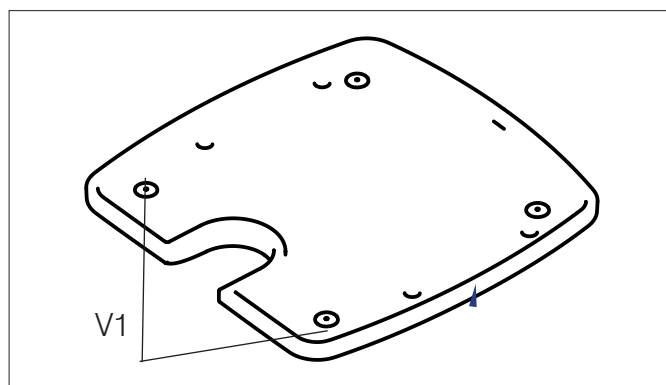

**DISEGNI INDICATIVI, NON RIFERITI SEMPRE AL MODELLO SPECIFICO.**

**INSTALLATORE**

1. Aprire il coperchio pellet e svitare le viti che fissano la parte non apribile del top

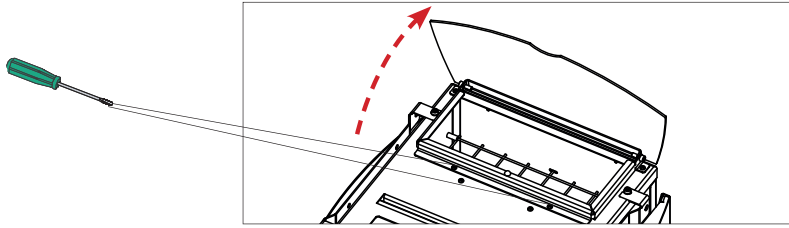

2. Sfilare e togliere la parte non apribile del top

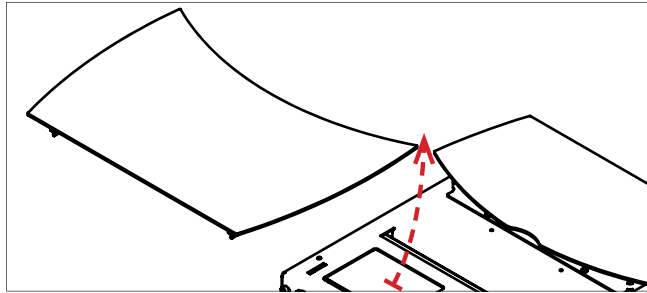

3. SE PRESENTI Svitare e togliere i fianchi

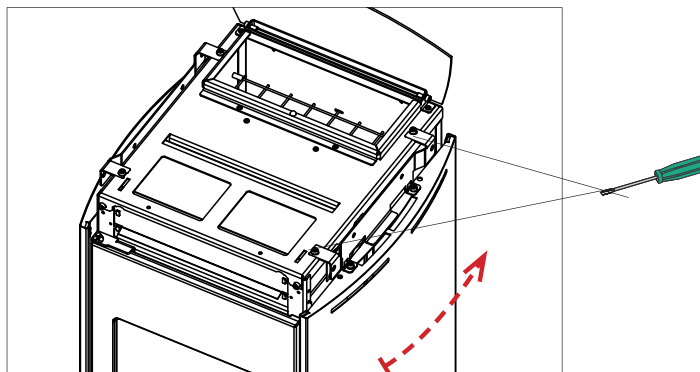

4. SE non presenti , per le relative versioni, inserire e avvitare fianchi

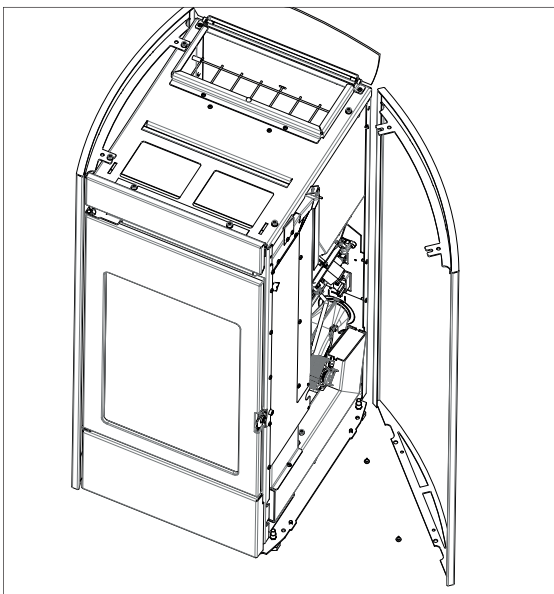

Acciaio

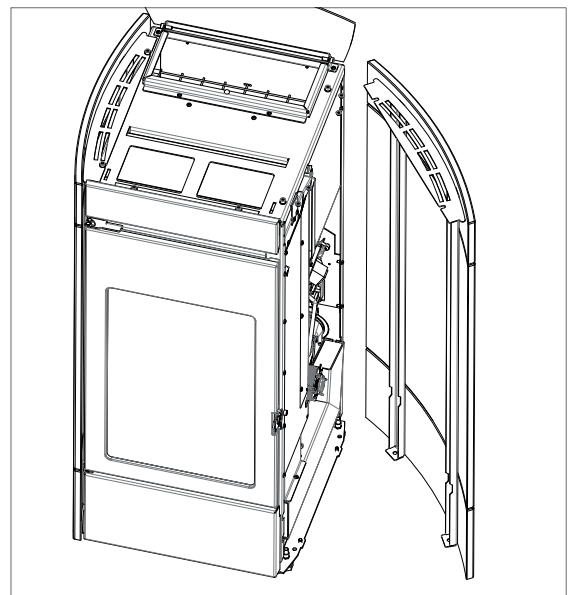

Pietra

**DISEGNI INDICATIVI, NON RIFERITI SEMPRE AL MODELLO SPECIFICO.**

**INSTALLATORE**

5. Prendere le tre parti in pietra /ceramica.  
Per la ceramica, avvitare la piastra al frontalino in ceramica.  
Avvitare quindi le parti alla struttura

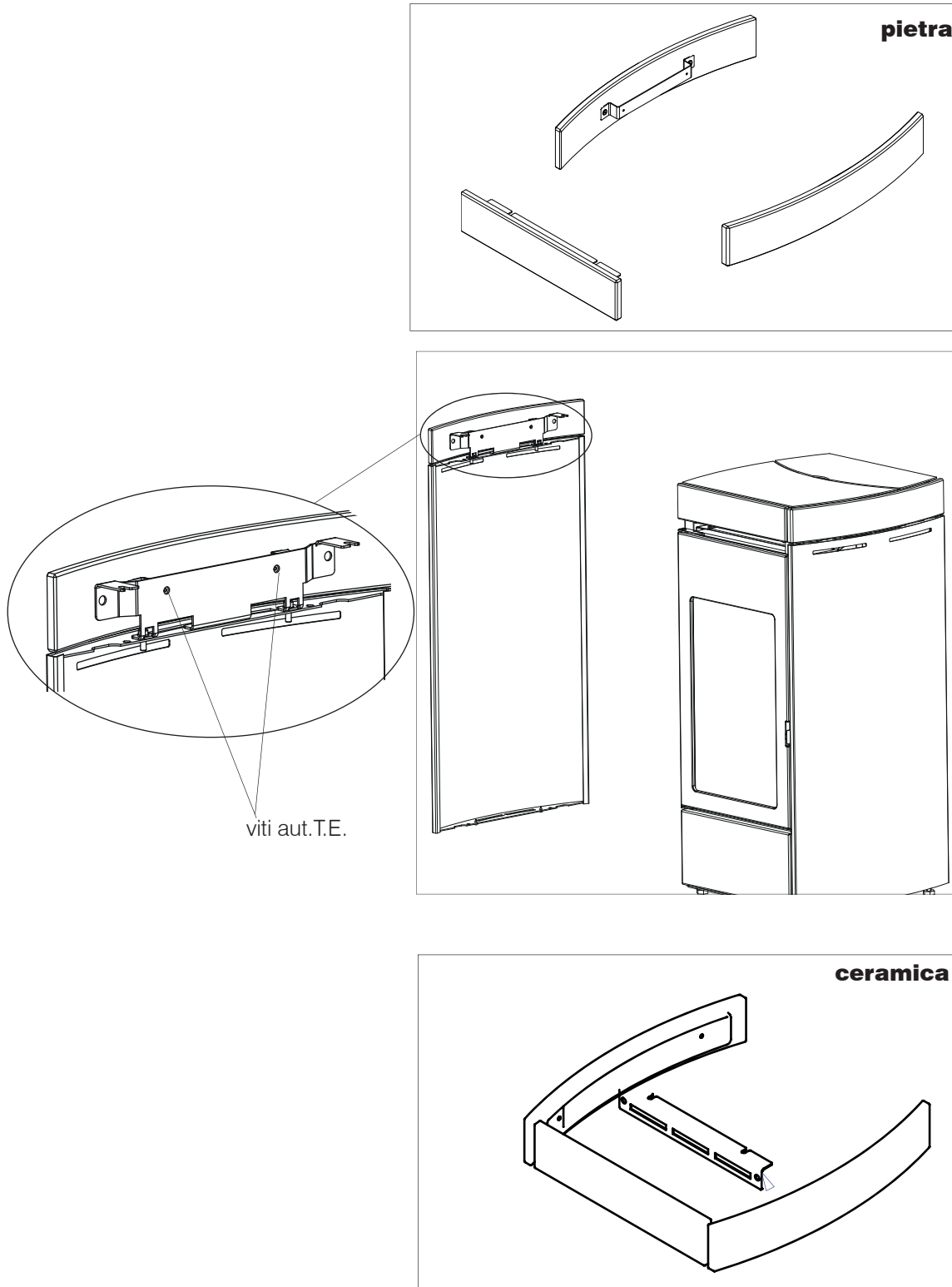

**DISEGNI INDICATIVI, NON RIFERITI SEMPRE AL MODELLO SPECIFICO.**

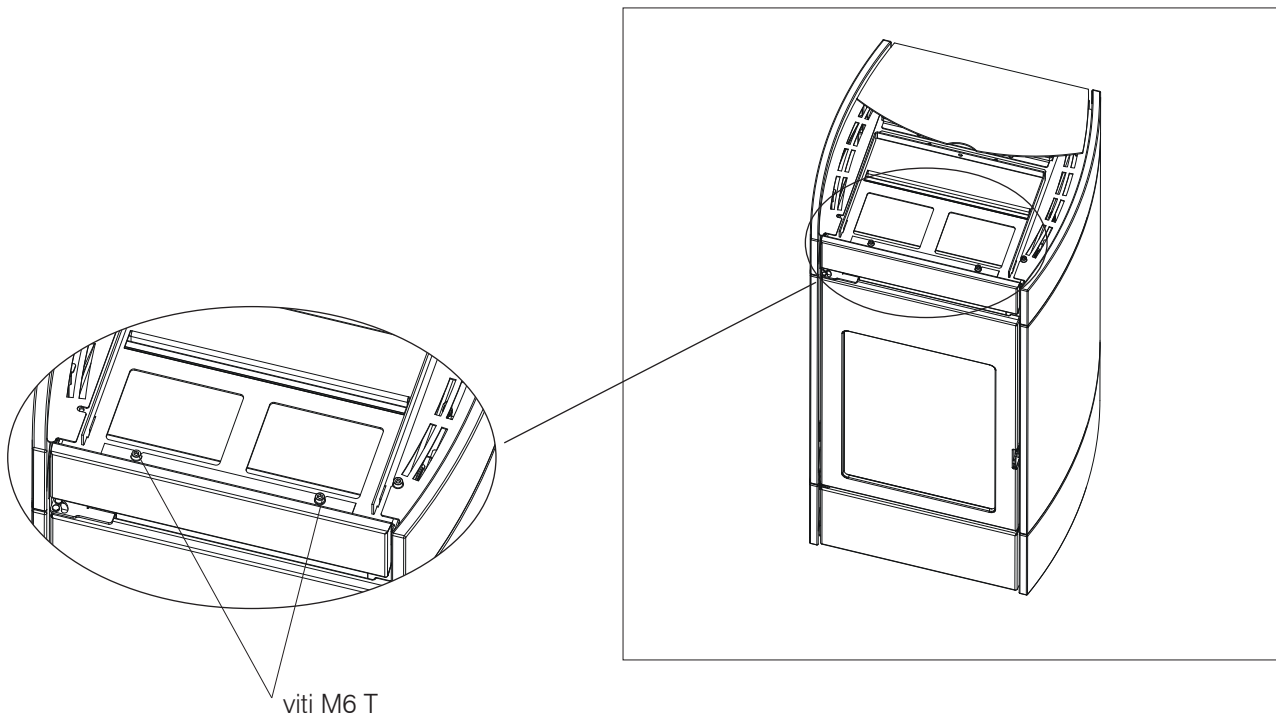

**Fissaggio frontalino****REGOLAZIONI**

sono possibili regolazioni per allineare al meglio

**A)** Allineamento frontale tra fianco e piastrella. Serrare le viti indicate tenendo lo spigolo frontale della piastrella a filo con il fianco come indicato dalle frecce. Usare rondelle in caso.

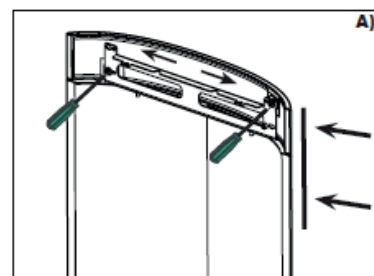

**B)** Allineamento laterale tra fianco e piastrella. Allentare le viti indicate. Tenere i bordi laterali della piastrella a filo con il fianco come indicato dalle frecce e serrare le viti indicate.

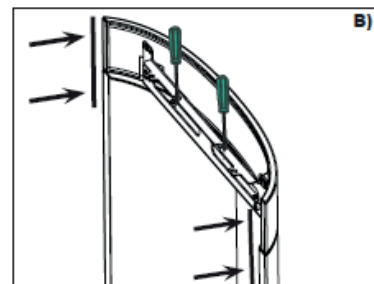

5. Riposizionare i fianchi e avitarli alla struttura e al sottotop

6. Riposizionare la parte non apribile del top

**PREMESSA SULLA INSTALLAZIONE**

Ricordiamo che :

- l'installazione deve essere effettuata da personale qualificato;
- in caso di installazione in condominio è necessario preventivo parere positivo dell'amministratore;
- in caso di installazione in locali pubblici, verificare e rispettare le normative locali per queste installazioni.

Di seguito diamo alcune indicazioni a carattere generale che non sostituiscono la verifica delle norme locali e non implicano alcuna responsabilità sul lavoro dell'installatore.

**Verifica della idoneità del locale di installazione**

- Il volume dell'ambiente deve essere superiore a 30 m<sup>3</sup>
- Il pavimento deve poter sopportare il peso del prodotto e degli accessori\* (vedere nota nel paragrafo sulla protezione del calore)
- Posizionare il prodotto in bolla
- In Italia, ai sensi della norma UNI 10683 è ammessa l'installazione anche in camera da letto o in locali con presenza di altro prodotto che prelevi aria per la combustione dallo stesso locale purché la presa di aria sia collegata all'esterno.
- Non installare in locale soggetti a rischio di incendio o esplosioni.
- In Italia verificare le compatibilità ai sensi UNI 10683 e UNI 7129 in presenza di prodotti a gas.

**Protezione dal calore e distanze di sicurezza**

Tutte le superfici dell'edificio adiacenti al prodotto devono essere protette contro il surriscaldamento.

Le misure di isolamento da adottarsi dipendono dal tipo di superfici presenti.

Il prodotto deve essere installato nel rispetto delle seguenti condizioni di sicurezza:

- distanza minima sui lati di 5 cm e sul retro di 5 cm dai materiali infiammabili.

- davanti alla stufa non possono essere collocati materiali infiammabili a meno di 80 cm.

In caso di installazione con una parete in legno o altro materiale infiammabile, è necessario coibentare adeguatamente il tubo di scarico fumi.

In caso di installazione su pavimento di materiale infiammabile e/o combustibile o con insufficiente portata\*, si consiglia di posizionare il prodotto su piastra in acciaio o in vetro per la distribuzione del carico.

Chiedere al rivenditore l'optional.

**Note sulla collocazione del prodotto**

Il prodotto è progettato per funzionare con qualsiasi condizione climatica. Nel caso di particolari condizioni, come vento forte, potrebbero intervenire sistemi di sicurezza che portano in spegnimento il prodotto.

Contattare il Centro Assistenza Tecnica autorizzato Edilkamin.



**NOTA**

Il diametro dell'uscita fumi non è il diametro del sistema camino. Il sistema camino deve essere dimensionato secondo le norme nazionali e locali.

In particolare, (elenco non esaustivo) fare riferimento a EN 13384, EN 1443, EN 1856, EN 1457 e a tutte le norme locali.

## SISTEMA CAMINO

### (Canale da fumo, canna fumaria e comignolo)

Questo capitolo è redatto secondo le norme europee EN 13384, EN 1443, EN 1856, EN 1457. L'installatore deve tenere conto di queste e di ogni altra eventuale norma locale. Il presente manuale non è in alcun modo da ritenersi sostitutivo delle norme vigenti.

Il prodotto deve essere collegato a idoneo sistema di scarico fumi che garantisca l'evacuazione in completa sicurezza dei fumi prodotti dalla combustione.

Prima del posizionamento del prodotto, l'installatore deve verificare che la canna fumaria sia idonea.

## CANALE DA FUMO, CANNA FUMARIA

Il canale da fumo (condotto che collega il bocchettone uscita fumi del focolare con l'imbocco della canna fumaria) e la canna fumaria devono, fra le altre prescrizioni di rispetto delle norme, in generale:

- ricevere lo scarico di un solo prodotto (non sono ammessi scarichi di più prodotti insieme)\*; in alcune nazioni esistono regolamenti specifici, spetta all'installatore la valutazione del rispetto dei regolamenti locali.
- avere uno sviluppo prevalentemente verticale
- non presentare nessun tratto in contropendenza
- avere una sezione interna preferibilmente circolare e comunque con un rapporto fra lati inferiore a 1,5
- terminare a tetto con opportuno comignolo: è vietato lo scarico diretto a parete o verso spazi chiusi, anche se a cielo libero
- essere realizzati con materiali con classe di reazione al fuoco A1 ai sensi UNI EN 13501 o analoga norma nazionale
- essere opportunamente certificati, con opportuna placca camino se metallici
- mantenere la sezione iniziale o variarla solo subito sopra l'uscita del prodotto e non lungo la canna fumaria

## IL CANALE DA FUMO

Oltre alle prescrizioni generali validi per canale da fumo e canna fumaria, il canale da fumo:

- non può essere in materiale metallico flessibile
- deve essere coibentato se passa all'interno di locali non riscaldati o all'esterno
- non deve attraversare locali in cui è vietata l'installazione di generatori di calore a combustione o con pericolo di incendio o non ispezionabili.
- deve permettere il recupero della fuliggine e essere ispezionabile
- a carattere generale non deve presentare al più 3 curve con angolo massimo di 90°, la valutazione spetta al tecnico che effettua il dimensionamento.
- a carattere generale l'eventuale tratto orizzontale può avere lunghezza massima/media di 3 metri, in funzione del tiraggio. Tenere comunque conto che tratti lunghi favoriscono l'accumulo di sporcizia e sono più difficili da pulire, la valutazione spetta al tecnico che effettua il dimensionamento.



Evitare l'infiltrazione di acqua di condensa attraverso la canna fumaria. Eventualmente montare un anello anticondensa - chiedete al vostro spazzacamino.

Danni causati da acqua di condensa sono esclusi dalla garanzia.



\* In alcune nazioni, sotto particolari condizioni, sono ammesse installazioni in canna fumaria multipla. A base di normative regionali, ulteriori impianti di sicurezza sono necessarie in caso di collegamento a canne fumarie multiple. Il vostro spazzacamino/ tecnico sarà disponibile per ulteriori informazioni.

**LA CANNA FUMARIA:**

Oltre alle prescrizioni generali validi per canale da fumo e canna fumaria, la canna fumaria :

- deve servire solo per lo scarico dei fumi
- deve essere correttamente dimensionata per soddisfare l'evacuazione dei fumi (EN 13384-1 esempio non esaustivo)
- essere preferibilmente coibentata, in acciaio con sezione interna circolare. Se rettangolare, gli spigoli devono normalmente avere raggio non inferiore a 20 mm e con un rapporto fra le dimensioni interne <1,5
- avere normalmente un'altezza minima di 1,5 metri
- mantenere sezione costante
- essere impermeabile e isolata termicamente per garantire il tiraggio
- prevedere preferibilmente una camera di raccolta per incombusti e eventuali condense.
- se preesistente deve essere pulita , per evitare rischi di incendio.
- a carattere di indicazione generale, si consiglia di intubare la canna fumaria se di diametro superiore ai 150 mm, la valutazione spetta al tecnico che effettua il dimensionamento.

**SISTEMA INTUBATO:**

Oltre alle prescrizioni generali validi per canale da fumo e canna fumaria, il sistema intubato:

- deve funzionare in pressione negativa;
- deve essere ispezionabile
- deve rispettare le indicazioni locali.

**IL COMIGNOLO**

- deve essere di tipo antivento
- deve avere sezione interna equivalente a quella della canna fumaria e sezione di passaggio dei fumi in uscita pari almeno al doppio di quella interna della canna fumaria
- in caso di canne fumarie appaiate (che è bene siano distanti fra loro almeno 2 m) il comignolo che riceve lo scarico del prodotto a combustibile solido o quello del piano più alto deve sovrastare di almeno 50 cm l'altro
- deve andare oltre la zona di reflusso (in Italia riferimento norma UNI 10683)
- deve permettere una manutenzione del camino

**PRESA ARIA ESTERNA**

A carattere generale, suggeriamo due modi alternativi per garantire l'afflusso della indispensabile aria per la combustione.

**Presa aria indiretta**

Predisporre a livello pavimento una presa di aria di superficie utile (al netto di retine o altre protezioni) almeno 80 cm<sup>2</sup> (diametro 10 cm).

Consigliamo, per evitare correnti di aria, di predisporre la presa di aria dietro la stufa o dietro un radiatore.

Consigliamo di non predisporre di fronte al prodotto per evitare fastidiose correnti di aria.

**Presa aria diretta**

Predisporre una presa d'aria, di sezione utile ((al netto di retine o altre protezioni) di superficie pari almeno alla sezione del foro di ingresso aria dietro al prodotto. Valutare il diametro in funzione delle perdite di carico. Collegare la presa d'aria al foro con un tubo anche flessibile. Aumentare il diametro del tubo se il tubo non è liscio: valutarne le perdite di carico.

Consigliamo di non superare i 5 m e di non effettuare più di 3 curve, in funzione del tiraggio della canna fumaria.

L'afflusso di aria può provenire da un locale adiacente solo a patto che :

- il flusso possa avvenire senza ostacoli attraverso aperture permanenti comunicanti con l'esterno;
- il locale adiacente a quello di installazione non sia mai messo in depressione rispetto all'ambiente esterno ;
- il locale adiacente non sia adibito a autorimessa né ad attività con pericolo di incendio, né bagno, camera da letto
- il locale adiacente non sia un locale comune dell'immobile

In Italia, la norma UNI 10683 indica che la ventilazione è sufficiente anche se è comunque garantito il mantenimento della differenza di pressione fra ambiente esterno e interno uguale o minore di 4 Pa (norma UNI EN 13384-1 esempio non esaustivo). Di ciò deve rispondere l'installatore che rilascia la dichiarazione di conformità.

**VERIFICA ALLACCIAMENTO ELETTRICO  
(posizionare la presa di corrente in un  
punto facilmente accessibile)**

La stufa è fornita di un cavo di alimentazione elettrica da collegarsi ad una presa di 230V 50 Hz, preferibilmente con interruttore magnetotermico.

Variazioni di tensione superiori al 10% possono compromettere il funzionamento della stufa.

L'impianto elettrico deve essere a norma; verificare in particolare l'efficienza del circuito di terra.

La non efficienza del circuito di terra provoca mal funzionamento di cui Edilkamin non si potrà far carico. La linea di alimentazione deve essere di sezione adeguata alla potenza dell'apparecchiatura.

Il cavo di alimentazione elettrica non deve entrare in contatto coi tubi di scarico o altre parti calde della stufa.

Alimentare la stufa portando l'interruttore da 0 a 1.

Sulla presa con interruttore posta sul retro della stufa è inserito un fusibile 4 A.

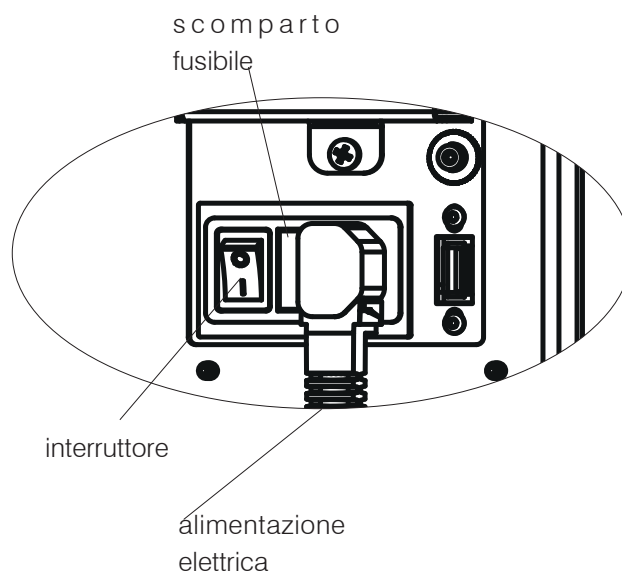

**COLLEGAMENTI ELETTRICI DI OPTIONAL**

Sul prodotto (togliendo il fianco destro) è presente una morsettiera a cui l'installatore può collegare sonda domotica o sonda ambiente.

Informazioni su sito area dedicata.

**FASI PER LA PRIMA ACCENSIONE**

- Assicurarsi di aver letto e compreso il contenuto di questo manuale
- Rimuovere dal prodotto tutti i componenti infiammabili (manuali, etichette, ecc). In particolare togliere eventuali etichette dal vetro.

**DILATAZIONI**

Come tutti i prodotti, la stufa durante le varie fasi, si riscalda e si raffredda. Ciò comporta normali dilatazioni. Tali dilatazioni possono comportare leggeri rumori di assestamento che non costituiscono un motivo di contestazione.

**ODORI**

Durante le prime accensioni si possono sviluppare leggeri odori di vernice che scompariranno in breve tempo.

**CARICAMENTO DEL PELLET NEL SERBATOIO**

- Durante questa operazione **NON APPOGGIARE MAI** il sacchetto di pellet sulla griglia superiore, evitando così che il sacchetto di plastica con il calore possa rovinare la vernice del top.
- Utilizzare apposito guanto se si carica la stufa mentre è in funzione e quindi calda.
- Prestare attenzione a non toccare il tubo di scarico dei fumi se caldo

**YANA**

Top scorrevole per caricamento pellet.

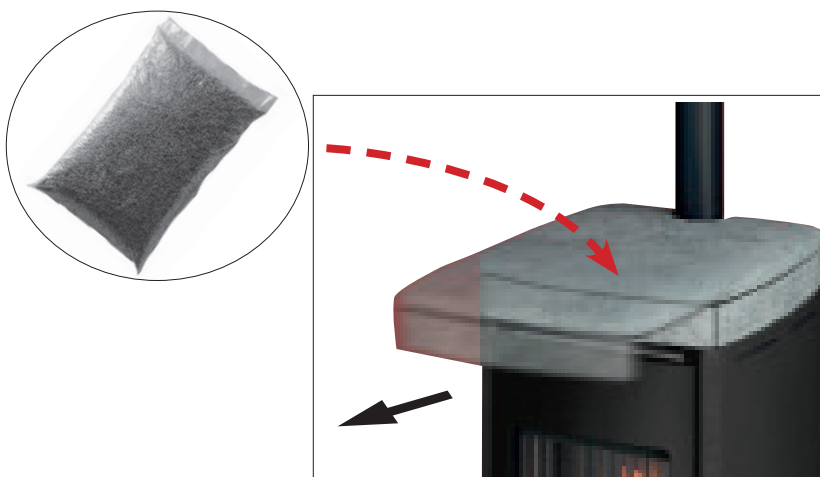
**LENA**

Alzare il coperchio \* per accedere al serbatoio

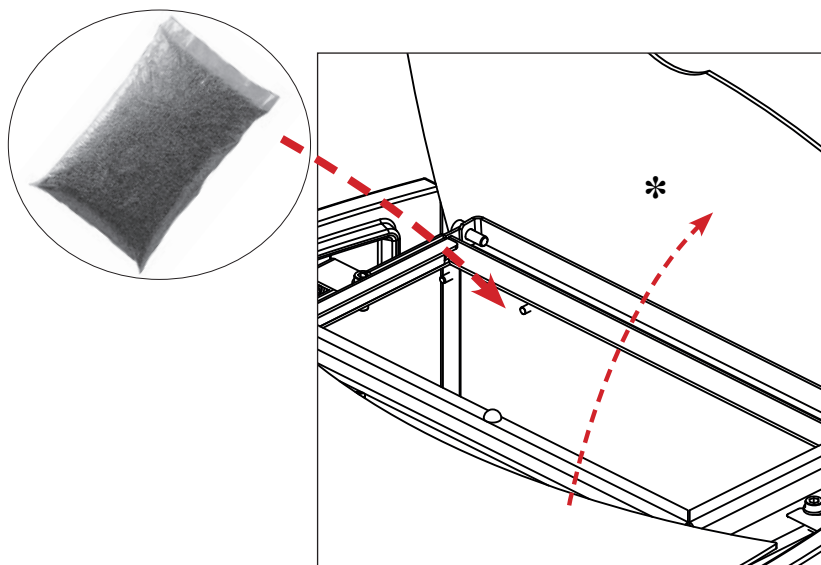

**COMBUSTIBILE**

Usare pellet di legno di classe A1 ai sensi norma UNI EN ISO 17225-2 o analoghe norme locali che prevede ad esempio le seguenti caratteristiche.

diametro 6 mm;

lunghezza 3-4 cm

umidità < 10 %

**NOTE**

- Per il rispetto dell'ambiente e della sicurezza , NON bruciare, fra gli altri :plastica, legno verniciato, carbone, cascami di corteccia.
- Non usare la stufa come inceneritore



Attenzione

L'uso di combustibile diverso può provocare danni al prodotto



**MODALITA' DI FUNZIONAMENTO**

Modalità	Grandezze impostabili
MANUALE	<ul style="list-style-type: none"> <li>• livello di potenza</li> <li>• livello di ventilazione (i ventilatori, se sono presenti più di uno, sono regolabili separatamente)*</li> </ul>
AUTOMATICO	<ul style="list-style-type: none"> <li>• temperatura ambiente desiderata</li> <li>• livello di ventilazione *</li> </ul>
CRONO	<ul style="list-style-type: none"> <li>• temperatura ambiente desiderata, scelta nei vari giorni della settimana</li> <li>• livello di ventilazione*</li> </ul>

\* abbassando la ventilazione il prodotto può modulare automaticamente anche la potenza per mantenere il massimo rendimento.

Il prodotto dispone anche delle seguenti funzioni aggiuntive.

Funzione	In quali modalità è attivabile	Cosa fa
Stand-By	automatico crono	al raggiungimento della temperatura desiderata, il prodotto si spegne per riaccendersi se la temperatura scende
RELAX	manuale automatico crono	permette il funzionamento a convezione naturale (ventilazione spenta), riducendo la potenza
EASY TIMER	manuale automatico	permette di programmare lo spegnimento/accensione dopo un determinato numero di ore (max 12)

**CONNESSIONI OPTIONAL**

Il tecnico, a richiesta, può fornire:

- termostato esterno,
- combinatore telefonico,
- sonde/termostati per la gestione dei ventilatori di canalizzazione (se presenti sul modello acquistato)

**INTERFACCIA**

Il prodotto può essere gestito di serie alternativamente come segue

- **RADIOCOMANDO Bluetooth:** utile per tutte le funzionalità, in prossimità del prodotto
- **APP Wifi:** utile per tutte le funzionalità in casa con connessione diretta o fuori casa con connessione internet e registrazione

In caso di necessità, alcune funzioni sono gestibili anche da un

- **SAVE PANEL:** posizionato sul retro

Con acquisto di optional **non di fornitura** Edilkamin

- **COMANDI VOCALI:** Alexa o Google Home

**RADIOCOMANDO**

Il radiocomando ha funzioni previste per tre distinte figure:

- utente del prodotto (operazioni non coperte da password)
- installatore (operazioni con password dedicata perché eventuali errori possono compromettere il funzionamento e la SICUREZZA del prodotto)
- CAT centro di assistenza tecnico Edilkamin (operazioni con password dedicata perché eventuali errori possono compromettere il funzionamento e la SICUREZZA del prodotto).

**RISPARMIO ENERGETICO DEL RADIOCOMANDO**

Dopo 20" di inattività si riduce la retroilluminazione e dopo altri 10" si spegne il display.

Se si preme un tasto qualsiasi con display acceso, il contatore si azzerà.

Se si preme un tasto qualsiasi con display spento, il display e la retroilluminazione si accendono, il contatore si azzerà.

E' una indicazione relativa al solo radiocomando, non alla situazione del prodotto.

Il consumo delle batterie del radiocomando con un uso normale è di un anno. Tale durata è indicativa. In nessun caso, Edilkamin o il rivenditore potranno considerare come difetto di prodotto l'usura della batteria.

**Caratteristiche:**

Modulo per ricetrasmisione RF frequenza 2,4 GHz  
- Alimentazione consigliata con 3 batterie stilo AA da 1,5 Vdc (capacità di almeno 1600mAh).





Pericolo di esplosione se le batterie sono sostituite con altre di tipo errato.

**Alla prima accensione** se la lingua non era impostata, appare la schermata per l'impostazione della lingua. Scegliere la lingua coi tasti +/- e selezionarla con il tasto OK.

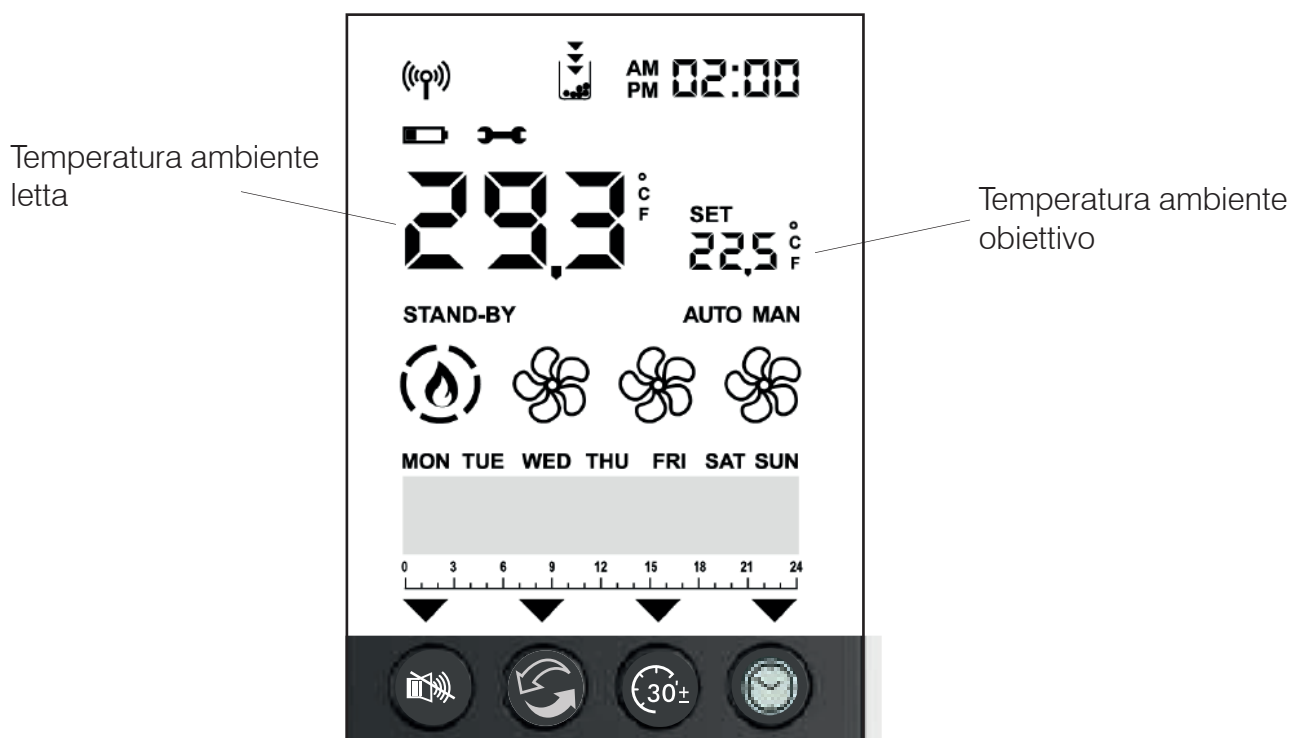





 Comunicazione Bluetooth presente tra prodotto e scheda. Se non c'è comunicazione, il simbolo sparisce.

 Acceso solo se batteria in esaurimento.

 Simbolo di necessità di manutenzione.  
Appare al raggiungimento di un certo numero di ore di funzionamento.

 La relativa funzione è attiva (Relax – airKare – EasyTimer – Crono).  
**EasyTimer e Crono non potranno mai essere accese contemporaneamente.**

 °C/F . Indica l'unità di misura di visualizzazione della temperatura: gradi centigradi °C o Fahrenheit.

 Spia riserva. Si accende se la funzione è attiva. Le frecce si accendono in sequenza per indicare che è necessario riempire il serbatoio.

 Presenza fiamma e potenza prodotto

ACCENSIONE

POTENZA 1

POTENZA 2

POTENZA 3

POTENZA 4

POTENZA 5





VENTOLA SPENTA:	
VELOCITÀ 1	
VELOCITÀ 2	
VELOCITÀ 3	
VELOCITÀ 4	
VELOCITÀ 5	
AUTOMATICO	

Visualizzazione stato del ventilatore/dei ventilatori.

Se il prodotto non è ancora caldo non si visualizza nessun simbolo.

#### STAND-BY

Indica che il prodotto si è spento per raggiungimento dell'obiettivo a standby attivo.  
NON indica che la funzione è abilitata.

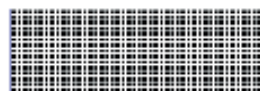

Barra inferiore per "Programmazione Oraria Settimanale" e "Messaggi".

#### AUTO MAN

Modalità Automatica o Manuale: la potenza del prodotto aria dipende dalla temperatura ambiente oppure è impostata dall'utente.

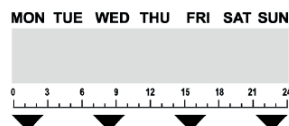

Giorni della settimana e barra orario.  
Appaiono solo se attivato il Crono.

#### SET

Impostazione. Indica che il radiocomando è in modalità impostazione.  
Nella barra inferiore appare il valore impostabile.



Digit per SET. Impostazione dei vari SET: temperatura, potenza, velocità ventola.

**POSSIBILI STATI** del prodotto

**- STATO OFF**

Il prodotto è "disattivato" e non produce calore, ciò a seguito di spegnimento manuale con ON/OFF del radiocomando o con intervento da contatto esterno (crono, combinatore telefonico).

Dalla schermata OFF si passa alla schermata ON tramite la pressione del tasto ON/OFF per 3 secondi.

**- STATO ON**

Situazione in cui il prodotto è "attivo" e può soddisfare le richieste di calore.

**- STATO ALLARME**

In caso di Blocco per Allarme.

**- STATO ON/OFF Stand-By attivo**

Situazione in cui il prodotto è momentaneamente spento perché non ha richiesta di calore.

**L'ACCENSIONE E LO SPEGNIMENTO**

richiedono alcuni minuti, durante i quali la fiamma deve comparire o spegnersi. Lasciare avvenire senza intervenire.

Il tasto ON/OFF permette di avviare manualmente la fase di accensione o spegnimento.

**Durante l'accensione,**

il display mostra lo stato (PULIZIA; ACCENSIONE;ecc)

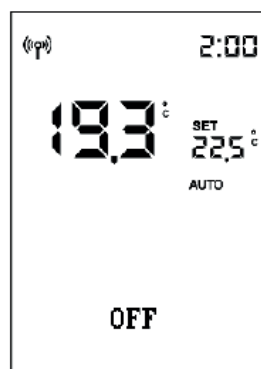
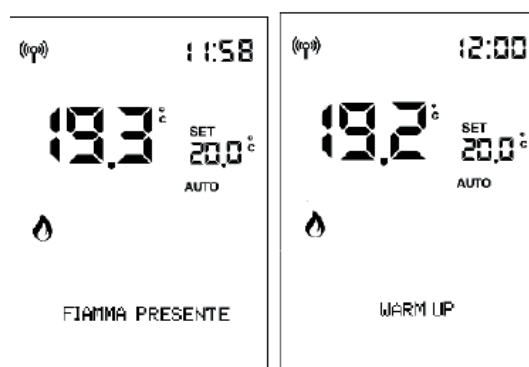
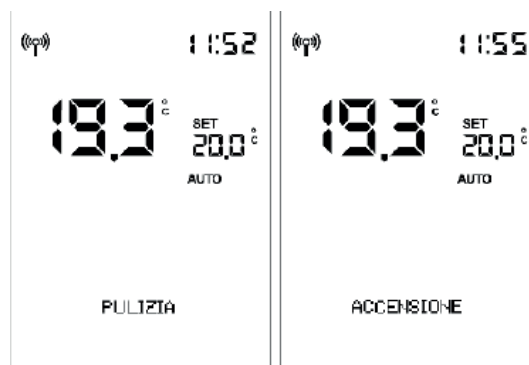
**Durante lo spegnimento,**

il display mostra la scritta "OFF".

**Se è attiva la programmazione oraria,**

sulla barra di stato sono visualizzati alternativamente (3 secondi) lo stato e la programmazione:

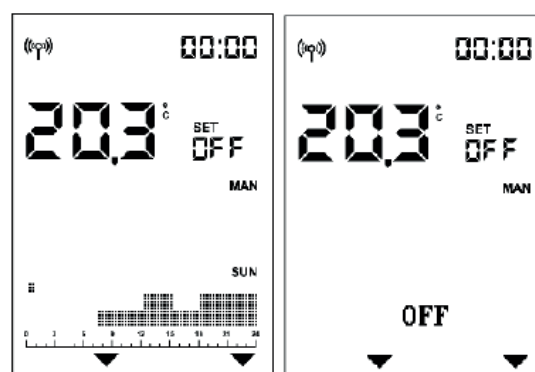

**Impostazione AUTOMATICO e MANUALE**

Premere il tasto AUTO/MAN per passare da manuale ad automatico o viceversa.

AUTOMATICO

MANUALE

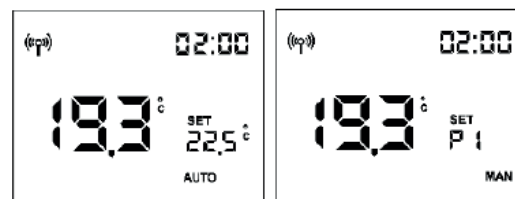

**In AUTOMATICO:**  
**Impostazione della Temperatura Ambiente** (letta dal radiocomando, che si consiglia stia nel locale in cui è installato il prodotto). Modificare la temperatura desiderata coi tasti "+" e "-".

Esempio: si preme un tasto e si attiva il display, poi si preme il tasto .

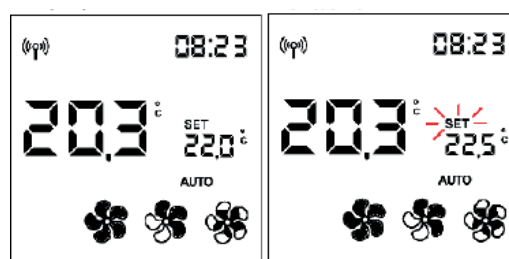



**In MANUALE:**  
**Impostazione della Potenza**

Modificare il livello di potenza (visualizzato dal simbolo della fiamma) coi tasti "+" e "-".

Esempio: si preme un tasto e si attiva il display, poi si preme il tasto .

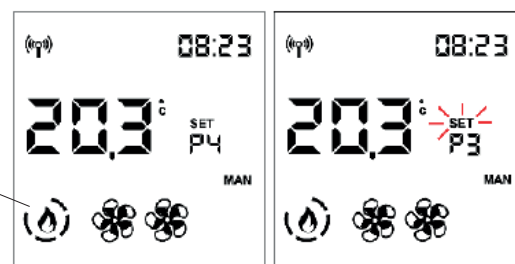
simbolo  
"fiamma"



L'impostazione si conferma con il tasto  o attendendo 5" senza premere tasti.

Una volta confermato la scritta SET smette di lampeggiare.

**NOTA:**

A crono attivo e prodotto in off non è possibile regolare né la temperatura né la potenza.

**- REGOLAZIONE VENTILAZIONE**

L'impostazione è possibile sia con il prodotto in OFF che in ON.

Se la retroilluminazione è spenta, premendo un tasto qualunque si attiva.

Poi premendo il tasto  o  lampeggia SET e al posto del Set ambiente appare l'indicazione del numero di ventilatore in modifica ( F1).

Si incrementa con  o  decrementa la velocità del ventilatore in questa sequenza:

AUTO -1 -2 -3 -4 -5 per il ventilatore frontale (1)

OFF - AUTO -1 -2 -3 -4 -5 per i ventilatori canalizzati (2 e 3)

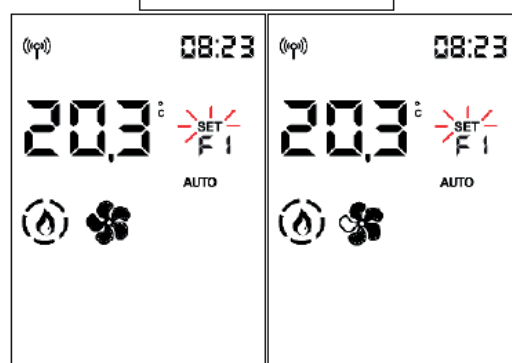
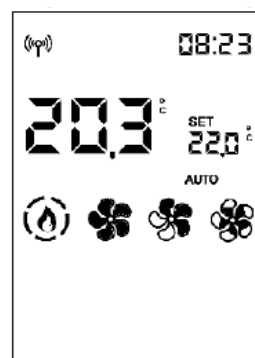

con tasto 

con tasto 

L'impostazione si conferma con il tasto , si passa al ventilatore successivo se presente (per le sole versioni canalizzate PLUS), altrimenti si esce dall'impostazione ventilatore e la scritta SET smette di lampeggiare.

Attendendo 5" senza premere tasti, si esce dall'impostazione ventilatore e la scritta SET smette di lampeggiare.



**- FUNZIONE RELAX**

Funzionamento a convezione naturale (senza ventilazione) con limitazione automatica della potenza. Funzione attivabile in tutte le modalità : automatica, manuale o crono.

Premere il tasto  per attivare la funzione Relax.

L'attivazione sul display viene segnalata dalla freccia relativa al tasto Relax

Sempre con la pressione a lungo del tasto  si disattiva la funzione.

Il prodotto riduce la potenza e dopo qualche minuto spegne la ventilazione.

Mentre è attiva la funzione Relax non è possibile aumentare la potenza a P5.

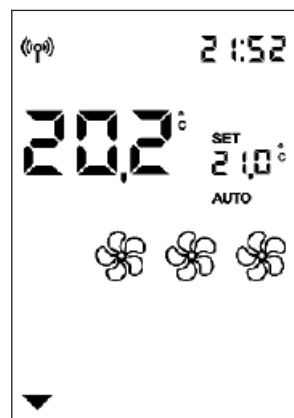
**- FUNZIONE AIRKARE**

airKare 

La funzione è disponibile di serie su alcuni modelli e in optional in altri, verificare il vostro modello.

L'attivazione della funzione, se disponibile, può essere fatta sia a prodotto acceso che spento, in qualunque modalità (tranne che in allarme).

Per attivare o disattivare la funzione airKare si preme il tasto dedicato



L'attivazione sul display viene segnalata dalla freccia relativa al tasto airKare.

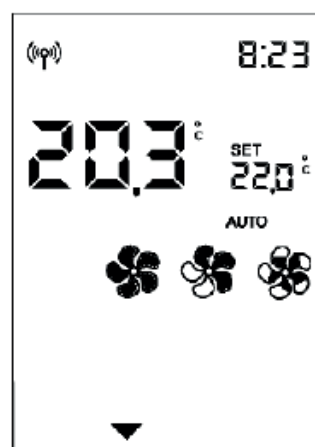

### - FUNZIONE EASY TIMER (spegnimento e accensione posticipata)

Con questa funzione si spegne/accende il prodotto dopo un tempo impostabile dall'attivazione della funzione.

Utile se ad esempio si va a dormire e si vuole spegnere/accendere il prodotto dopo qualche ora (massimo 12 ore dopo).

#### Per attivare la Funzione Easy Timer si preme il tasto dedicato



Attivando la funzione Easy Timer con prodotto acceso, si imposta l'ora di spegnimento con passo di 1/2 ora.

Attivando la funzione Easy Timer con prodotto spento, l'utente imposta l'ora di accensione.

Con il tasto OK o dopo 5" senza pressione tasti inizia il conto alla rovescia con passi di 5 minuti.

Esempio: Impostazione di ON fra 1/2 ora.



Sulla barra rimane il conto alla rovescia che si decrementa fino a che il prodotto non si spegne o accende.

Per disattivare la Funzione Easy Timer premere nuovamente il tasto dedicato.

Sul display scompare la freccia sopra il tasto e il conto alla rovescia.

Se prima dello spegnimento o riaccensione si vuole variare il timer, bisogna disattivarlo e reimpostarlo.

**CRONO**

**Dopo aver impostato orari, temperature o potenza nel MENU del CRONO**, se il prodotto si trova in modo automatico, il Crono lavora con la Temperatura Ambiente, altrimenti lavora con la Potenza.

Premendo il tasto  si passa da Crono in Temperatura a Crono in Potenza e viceversa.



Premendo brevemente il tasto  si attiva o disattiva il Crono (pre-programmato da APP o da Radiocomando).

## NOTA

Crono si programma da MENU. Il tasto Crono serve solo per attivare /disattivare la funzione.

**- MENU**

Si accede premendo il tasto  e compare la prima voce del Menu.

Si scorrono le voci di menu con i tasti  e  e si entra nella voce con il tasto .

Le voci di Menu sono in ordine:

**STAND-BY**  
**CARICO PELLETT**  
**CRONO**  
**T1-T2**  
**DATA-ORA**  
**LINGUA**

L'ordine può variare a seconda delle versioni.

Nei digit del set si visualizza il numero progressivo della voce di Menu, mentre nella barra di stato si visualizza con caratteri grandi la descrizione della voce di Menu.

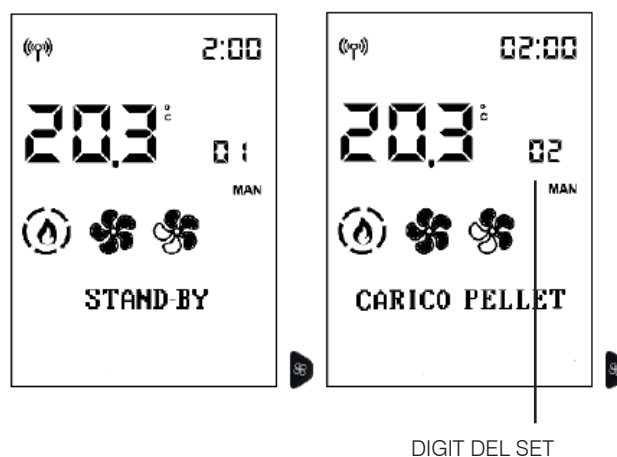



Per uscire dal menu, premere .



**01 STAND-BY**

Con funzione Stand-by attiva, in modalità automatica e crono, al raggiungimento della temperatura desiderata, il prodotto si spegne per riaccendersi quando la temperatura ambiente scende sotto quella desiderata. Con funzione Stand-By non attiva, il prodotto, al raggiungimento della temperatura desiderata, modula fino alla potenza minima.

Per accedere dal menu principale alla funzione (come indicato nel precedente paragrafo Menu), premere il tasto MENU.

Si scorrono le voci di menu con i tasti  e  e si entra nella voce con il tasto .

Entrato nella funzione Stand-By, il display visualizza sulla prima riga della barra di stato il nome della funzione e sulla seconda il valore corrente (OFF se disattiva, ON se attiva).

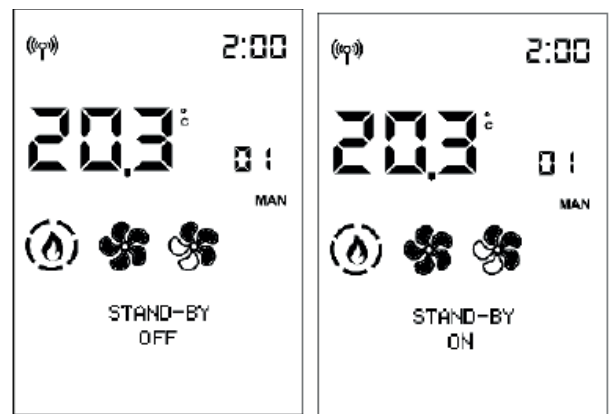

Con i tasti  e  si modifica il valore da Off (funzione disattiva) a On (attiva) e con il tasto  si conferma.

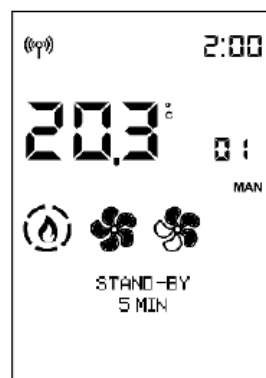

La pressione del tasto  con valore ON attiva la funzione e il display propone di scegliere quanti minuti devono passare prima del passaggio in spegnimento per stand by.

(esempio 5 minuti)



Con i tasti  e  si modifica il tempo e si conferma con il tasto .

Alla pressione del tasto  automaticamente si torna al primo livello.





**02 CARICO PELLETT**

Permette di caricare pellet dopo lo svuotamento completo della coclea.

Utile per il tecnico in fase di prima accensione.





Disponibile solo in Stato di OFF. In caso di tentativo di attivazione in stati diversi, non è permesso l'accesso alla funzione.

Per accedere dal menu principale alla funzione (come indicato nel precedente paragrafo Menu) , premere il tasto MENU.

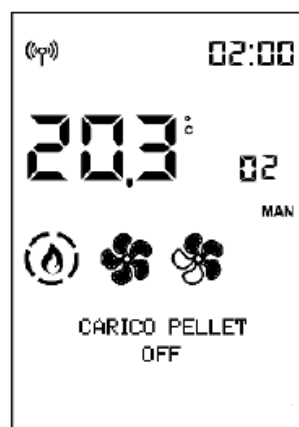
Si scorrono le voci di menu con i tasti  e  e si entra nella voce con il tasto .

Entrato nella funzione Carico Manuale Coclea, il display visualizza sulla prima riga della barra di stato il nome della funzione e sulla seconda il valore corrente (OFF se disattiva, ON se attiva).









Con i tasti  e  si modifica il valore da Off (disattiva) a On (attiva) e viceversa e con il tasto  e  si regola.

Alla pressione del tasto  automaticamente si torna al primo livello.

**- 03 CRONO**

Per accedere dal menu principale alla funzione (come indicato nel precedente paragrafo Menu) , premere il tasto MENU.

Si scorrono le voci di menu con i tasti  e  e si entra nella voce con il tasto .

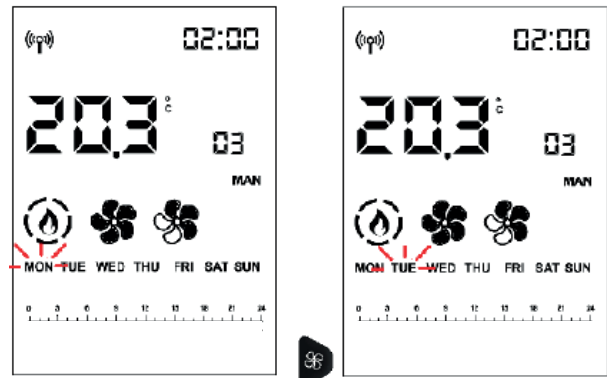

Si sceglie il giorno della settimana scorrendo con i tasti  e  (contestualmente si visualizza la programmazione di quel giorno) e lo si conferma con il tasto .



Il cursore (rettangolare) si posiziona su 00:00. L'ora in alto a dx visualizza l'inizio della fascia oraria

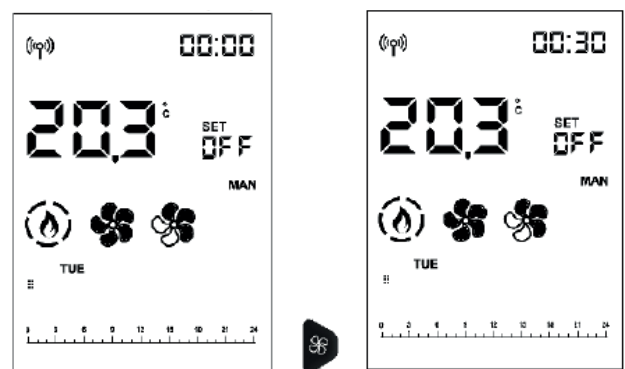

Con i tasti  e  si scorre con passo di mezz'ora l'orario, muovendo il cursore e visualizzando il livello preimpostato.

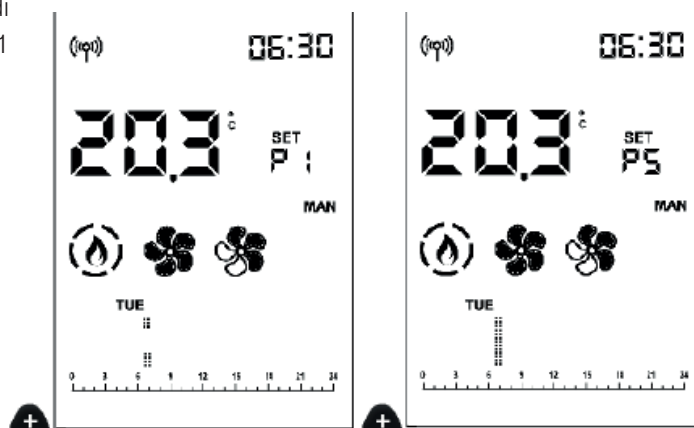

Con i tasti  e  si modificano i livelli di Temperatura (OFF – T1 e T2) o di Potenza (OFF – P1 e P5).



Arrivato alle 23:30 si deve tornare indietro.

Se lo spostamento è fatto tenendo premuto i tasti  o  per più di 2", si copia il livello precedente su quello successivo con frequenza di 1/2h al secondo.

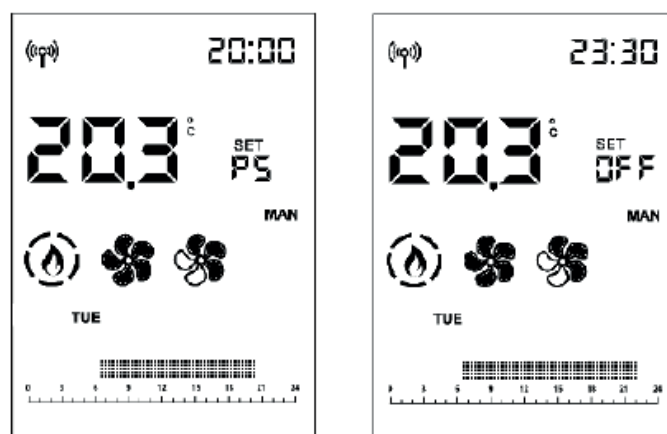

La copia del livello funziona anche con spostamenti all'indietro.

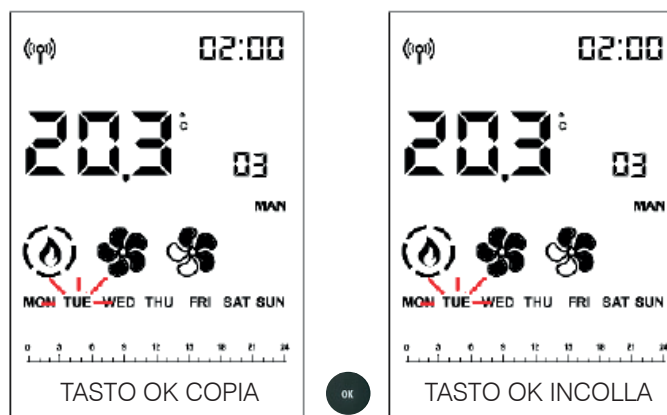

Quando si è impostato tutto il giorno, si conferma con il tasto .





Lampeggia il giorno della settimana copiato e si può passare ad un giorno successivo con  e .

Si conferma con il tasto .

Una pressione breve del tasto  fa uscire dalla programmazione, ma non si attiva il programma.

Per attivarlo si deve fare una nuova pressione breve del tasto  dalla schermata principale.

### **NOTE**



E' possibile forzare l'accensione e lo spegnimento del prodotto con Crono attivo, premendo per 2" il tasto ON/OFF.

Solo a funzione stand By attiva il prodotto si spegne al raggiungimento della temperatura impostata.



**04 T1-T2**

Impostazione temperatura per il crono T1 – T2

Per accedere dal menu principale alla funzione (come indicato nel precedente paragrafo Menu) , premere il tasto MENU.

Si scorrono le voci di menu con i tasti  e  e si entra nella voce con il tasto .

Entrato nella funzione T1-T2, il display visualizza sulla prima riga della barra di stato il nome della funzione e sulla seconda riga il valore corrente di T1. T1 è la temperatura più bassa, T2 la più alta.

Con i tasti  e  si passa all'impostazione del Set T2.

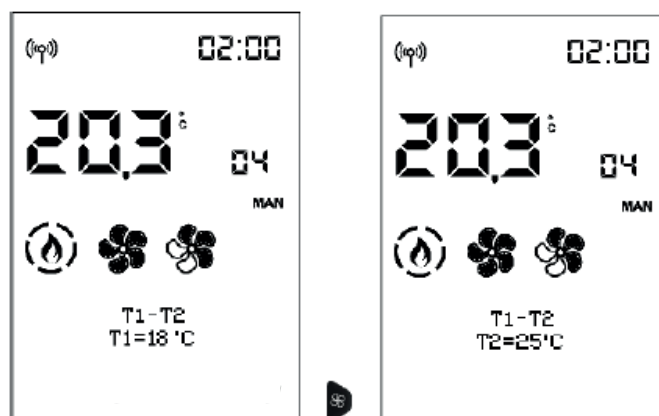

Con i tasti  e  si modificano i valori e con il tasto  si conferma.

Alla pressione del tasto  automaticamente si torna al primo livello.



**05 DATA-ORA**

Permette di regolare la data e l'ora correnti.



Per accedere dal menu principale alla funzione (come indicato nel precedente paragrafo Menu) , premere il tasto MENU.

Si scorrono le voci di menu con i tasti  e  e si entra nella voce con il tasto .

Entrato nella funzione Data-Ora, il display visualizza sulla prima riga della barra di stato il nome della funzione e sulla seconda riga il valore corrente della prima impostazione (12/24 ore).

Si passa da 12 a 24 ore con i tasti  e  e si conferma con il tasto .



Poi lampeggiano le ore che si modificano con i tasti  e  e si conferma con il tasto .

Poi lampeggiano i minuti.



Se il prodotto è connesso al cloud, data e ora possono essere impostate dal Web e nel menu all'ingresso della funzione appare un messaggio del tipo "Data -Ora da Web".



Se il prodotto è connesso con uno Smartphone, è possibile impostare Data e ora con la APP.



## 07 LINGUA



Permette di scegliere la lingua di comunicazione.

Per accedere dal menu principale alla funzione (come indicato nel precedente paragrafo Menu) , premere il tasto MENU.

Si scorrono le voci di menu con i tasti  e  e si entra nella voce con il tasto .

Entrato nella voce di Menu Lingua, visualizzo nella barra di stato, sulla prima riga il nome della funzione e sulla seconda il valore corrente (ITALIANO)



Si modifica la lingua con i tasti  e  si esce con il tasto  e si conferma

Alla pressione del tasto  automaticamente si torna al primo livello.

**SAVE PANEL (PANNELLO)**

SAVE PANEL può sopperire alla temporanea mancanza di radiocomando o SmartPhone, o altra gestione del prodotto. Comanda il prodotto a partire dalla pressione dei tasti.

Quando il radiocomando o SmartPhone ristabiliscono la comunicazione ed invia un comando al prodotto, il controllo del prodotto torna a radiocomando o SmartPhone.

La visualizzazione del display è presente SOLO se il controllo del prodotto è fatto da SAVE PANEL.

**FUNZIONI**

**Per accendere a prodotto spento:** premere alcuni secondi il tasto On-Off

**Per impostare la potenza a prodotto acceso:** premere una volta il tasto "potenza". Premendo consecutivamente si incrementa la Potenza, visualizzando sul display l'impostazione: "P1" – "P2" – "P3" – "P4" – "P5" – "P1" – "P2" – ... La ventilazione di tutti i ventilatori ambiente segue in automatico la potenza del prodotto senza possibilità di regolazione.

**Per spegnere a prodotto acceso:** premere alcuni secondi il tasto On-Off

**Per sbloccare il prodotto in caso di blocco con allarme:** premere alcuni secondi il tasto On-Off

Nella tabella sottostante , viene spiegato in quali condizioni si accenderanno i LED:



Led 1	Presenza di tensione
OFF	Assente
ON	Presente

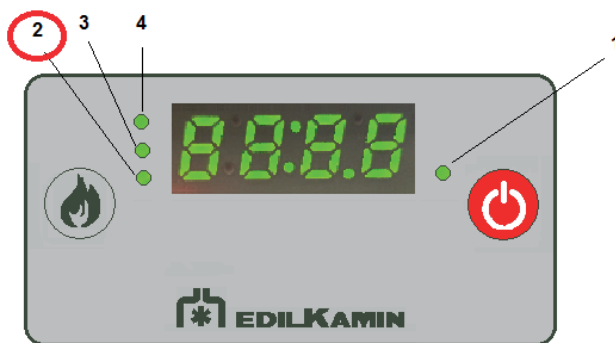

Led 2	Connessione EK Cloud
OFF	Assente
ON	Presente

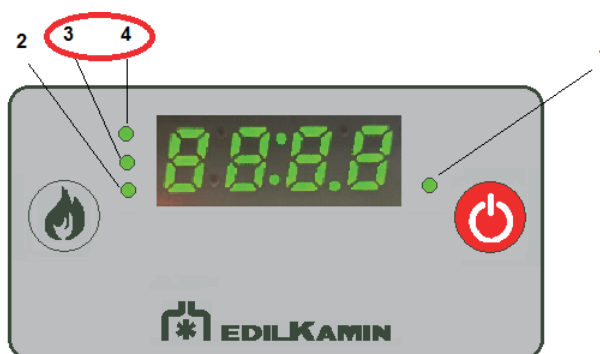

Led 4	Led 3	Connessione al router WiFi
OFF	OFF	Nessuna
ON	OFF	Scarsa
OFF	ON	Media
ON	ON	Buona

**Prima di effettuare qualsiasi manutenzione, scollegare il prodotto dalla rete di alimentazione elettrica.**

**Una regolare manutenzione è alla base del buon funzionamento del prodotto.**

**La mancata manutenzione non permette al prodotto di funzionare regolarmente.**

**Eventuali problemi dovuti alla mancata manutenzione causeranno la decadenza della garanzia.**

**- E' vietata ogni modifica non autorizzata**



**L'uso della stufa, senza aver effettuato la pulizia del crogiolo, potrebbe comportare l'accensione improvvisa dei gas all'interno della camera di combustione con conseguente detonazione/ rottura del vetro.**

**MANUTENZIONE GIORNALIERA****Operazioni da eseguire, a stufa spenta, fredda e scollegata dalla rete elettrica.**

- Deve essere effettuata con l'aiuto di un aspirapolvere
- L'intera procedura richiede pochi minuti.

1. Aprire la porta del focolare (P) con la maniglia asportabile (manofredda) in dotazione.
2. Il crogiolo (A) è inserito a incastro nella sua sede. Svuotare il contenuto del cassetto cenere (B) e del crogiolo in un contenitore non infiammabile (la cenere potrebbe contenere parti ancora calde e/o braci) o aspirarlo se freddo. Aspirare l'interno del focolare, il piano fuoco, il vano attorno al crogiolo dove cade la cenere.
3. Scrostare il crogiolo e pulire eventuali occlusioni dei fori.
4. Se necessario pulire il vetro (a freddo) con apposito prodotto (es Glasskamin) che può trovare presso il rivenditore.

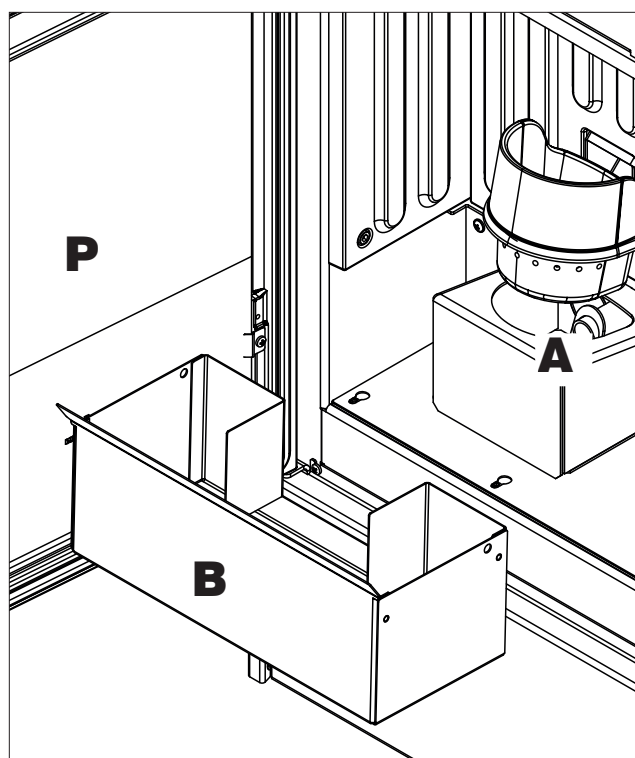
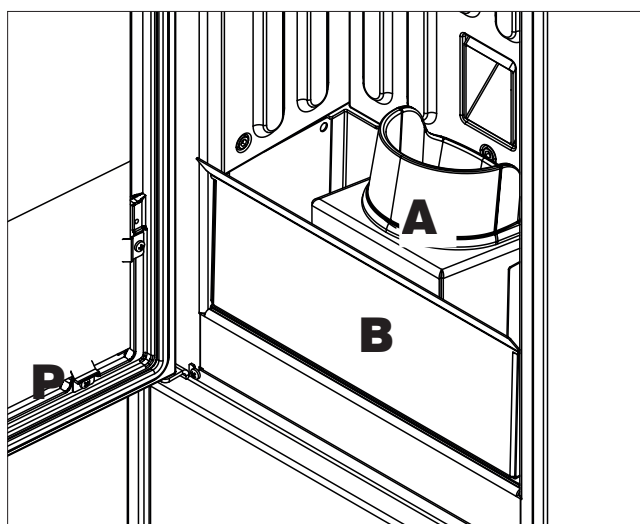

**Non aspirare mai la cenere calda, compromette l'aspiratore impiegato e mette a rischio di incendio i locali domestici.**

NON SCARICARE I RESIDUI DELLA PULIZIA NEL SERBATOIO DEL PELLETT.



Assicurarsi che il crogiolo sia ben posizionato nella sua sede dopo la manutenzione, altrimenti la stufa potrebbe aver problemi di accensione



Assicurarsi che il cassetto cenere, una volta rimontato, sia ben posizionato nella propria sede, altrimenti il vetro potrebbe rompersi urtandolo.



**Ricordiamo che l'uso della stufa, senza aver effettuato la pulizia del crogiolo, potrebbe comportare l'accensione improvvisa dei gas all'interno della camera di combustione con conseguente detonazione.**



**MANUTENZIONE SETTIMANALE**

- Estrarre il deflettore (1 - fig. A) e rovesciare i residui nel cassetto cenere.

Il deflettore è un componente soggetto ad usura, il costruttore non potrà rispondere di rotture dello stesso, tanto più se la rottura è dovuta durante l'estrazione o il riposizionamento dello stesso nella sua sede.

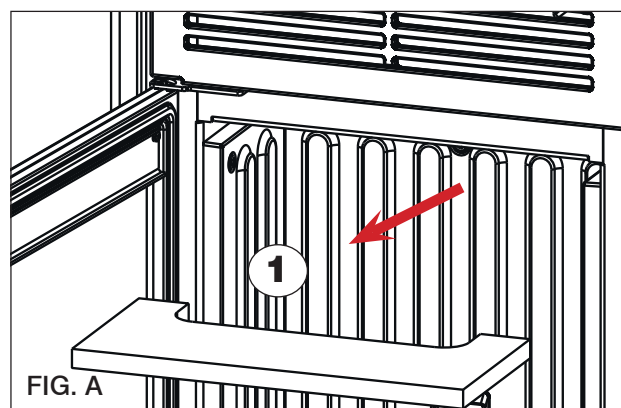

**MANUTENZIONE STAGIONALE****(a cura del centro assistenza tecnica)**

Consiste nella pulizia generale interna ed esterna. Ricordiamo la necessità di manutenzione stagionale da parte di tecnico abilitato secondo le disposizioni nazionali e locali

**In caso di un uso molto frequente del prodotto, si consiglia la pulizia del canale e del condotto passaggio fumi ogni 3 mesi.**

Pulire comunque il sistema camino almeno una volta all'anno (verificare se nella propria nazione esiste una normativa al riguardo).

Nel caso di omissioni di regolari controlli e della pulizia, si aumenta la probabilità di un incendio del comignolo.

Raccomandiamo di NON utilizzare aria compressa per pulire il tubo di ingresso dell'aria comburente

**RIPARAZIONI**

Da far eseguire solo da centri di assistenza tecnica/ rivenditori Edilkamin patentati. I nominativi dei centri di assistenza tecnica (CAT) Edilkamin contrattualizzati e patentati e dei rivenditori sono reperibili SOLO su [www.edilkamin.com](http://www.edilkamin.com).

**PERIODO DI FERMO ESTIVO**

Nel periodo di non utilizzo, lasciare chiusi tutte le porte, sportelli e coperchi del prodotto.

Consigliamo di svuotare il pellet nel serbatoio.

Inserire dei sali antiumidità nel focolare.

In zone particolarmente umide valutare di scollegare la presa aria e il raccordo fumi, ed inserire nella camera di combustione idoneo prodotto per assorbire l'umidità (es. sacchetti sali disidratanti, pastiglie antiossidanti).

**RICAMBI**

- Per eventuali componenti di ricambio, contattare il rivenditore o il tecnico.

- Far eseguire eventuali riparazioni solo da centri di assistenza tecnica/rivenditori Edilkamin patentati.

- I nominativi dei centri di assistenza tecnica (CAT) Edilkamin contrattualizzati e patentati e dei rivenditori sono reperibili SOLO su [www.edilkamin.com](http://www.edilkamin.com).

- L'uso di componenti non originali provoca rischi al prodotto e esonera Edilkamin da ogni responsabilità su eventuali danni da ciò derivanti. Provoca anche decadenza della garanzia in quanto manomissione.

- E' vietata ogni modifica non autorizzata.

**SMALTIMENTO**

Alla fine della vita utile, smaltire il prodotto secondo le normative vigenti.



Ricordiamo la necessità di manutenzione stagionale da parte di tecnico abilitato secondo le disposizioni nazionali e locali.

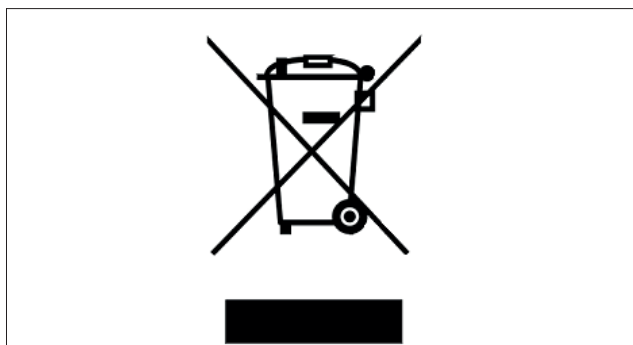

Ai sensi dell'art. 26 del Decreto Legislativo 14 marzo 2014, n. 49 "Attuazione della direttiva 2012/19/UE sui rifiuti di apparecchiature elettriche ed elettroniche (RAEE)".

Il simbolo del cassonetto barrato riportato sull'apparecchiatura o sulla sua confezione indica che il prodotto alla fine della propria vita utile deve essere raccolto separatamente dagli altri rifiuti.

L'utente dovrà, pertanto, conferire l'apparecchiatura giunta a fine vita agli idonei centri comunali di raccolta differenziata dei rifiuti elettrotecnici ed elettronici.

L'adeguata raccolta differenziata per l'avvio successivo dell'apparecchiatura dismessa al riciclaggio, al trattamento e allo smaltimento ambientalmente compatibile contribuisce ad evitare possibili effetti negativi sull'ambiente e sulla salute e favorisce il reimpiego e/o riciclo dei materiali di cui è composta l'apparecchiatura.

- In caso di problemi , il prodotto esegue in automatico l'operazione di spegnimento.
- Il display mostra la motivazione(vedere sotto).
- Non staccare l'alimentazione elettrica.
- Per riavviare il prodotto, lasciare avvenire la procedura di spegnimento e quindi premere il tasto ON/OFF  del radiocomando o quello di accensione semplificata.

- Prima di riaccendere il prodotto,verificare la causa del blocco e RIPULIRE il crogiolo.  
 Il prodotto è dotato di ogni sicurezza, ma , se non viene eseguita la regolare pulizia del crogiolo come illustrato in precedenza, esistono le condizioni affinché l'accensione possa avvenire con una leggera detonazione. In caso di forte e prolungata formazione di fumo bianco nella camera di combustione, staccare l'alimentazione elettrica e attendere 30 minuti prima di aprire la porta e svuotare il crogiolo.

**SEGNALAZIONI DI EVENTUALI CAUSE DI BLOCCO INDICAZIONI E RIMEDI:**

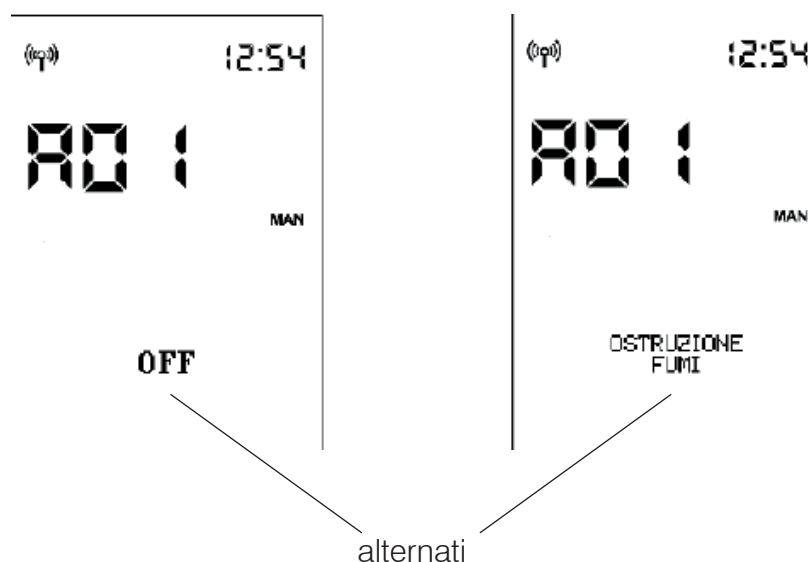

In caso di allarme al posto della temperatura ambiente viene visualizzato il codice allarme.  
 Mentre il prodotto effettua lo spegnimento nella barra di stato, si alterna la scritta OFF con carattere grande alla descrizione dell'allarme con carattere piccolo.  
 Se l'allarme è avvenuto con crono attivo, rimane visualizzata solo la freccia di attivazione del Crono, ma scompare la visualizzazione della programmazione oraria della giornata.  
 Alla fine dello spegnimento rimane solo la descrizione dell'allarme.

<b>SEGNALAZIONE</b>	<b>INCONVENIENTE</b>	<b>AZIONI</b>
<b>A01</b>	interviene se la portata d'aria di combustione in ingresso scende sotto un livello prestabilito	<ul style="list-style-type: none"> <li>• Verificare che la porta del focolare sia chiusa</li> <li>• Verificare la regolare manutenzione del prodotto</li> <li>• Verificare la pulizia dello scarico fumi e del condotto di aspirazione aria di combustione.</li> </ul>
<b>A02</b>	interviene se la scheda non rileva i corretti giri del ventilatore fumi	<ul style="list-style-type: none"> <li>• Contattare il tecnico</li> </ul>
<b>A03</b>	interviene se la termocoppia rileva una temperatura fumi inferiore a un valore impostato interpretando ciò come assenza di fiamma	<ul style="list-style-type: none"> <li>• Verificare la mancanza pellet nel serbatoio</li> <li>• Contattare il tecnico</li> </ul>
<b>A04</b>	interviene se nel tempo previsto la fase di accensione non dà esito positivo	<p>Distinguere i due casi seguenti: NON è comparsa fiamma :</p> <ul style="list-style-type: none"> <li>• Verificare il posizionamento e pulizia del crogiolo</li> <li>• Verificare presenza di pellet nel serbatoio e nel crogiolo</li> <li>• Provare ad accendere con un po' di accenditore ecologico solido ( sentire il tecnico prima e seguire scrupolosamente le istruzioni del fornitore dell'accenditore).</li> </ul> <p>L'operazione è da considerarsi di pura prova sotto la guida del tecnico.</p>
<b>A05</b>	Spegnimento per rottura del sensore di lettura della portata dell'aria	<ul style="list-style-type: none"> <li>• Contattare il tecnico</li> </ul>
<b>A06</b>	interviene se la scheda elettronica rileva che la termocoppia di lettura temperatura fumi è rotta o scollegata	<ul style="list-style-type: none"> <li>• Contattare il tecnico</li> </ul>
<b>A07</b>	Spegnimento per superamento temperatura massima fumi.	<ul style="list-style-type: none"> <li>• Verificare il tipo di pellet (in caso di dubbi chiamare il tecnico)</li> <li>• contattare il tecnico</li> </ul>
<b>A08</b>	Spegnimento per eccessiva temperatura nel prodotto	<ul style="list-style-type: none"> <li>• vedere A07</li> </ul>
<b>A09</b>	Spegnimento per rottura del motoriduttore.	<ul style="list-style-type: none"> <li>• Contattare il tecnico</li> </ul>
<b>A10</b>	Spegnimento per sovratemperatura della scheda elettronica.	<ul style="list-style-type: none"> <li>• Contattare il tecnico</li> </ul>
<b>A11</b>	Spegnimento per intervento del pressostato di sicurezza.	<ul style="list-style-type: none"> <li>• Verificare la pulizia del prodotto, dello scarico</li> <li>• Contattare il tecnico</li> </ul>

<b>SEGNALAZIONE</b>	<b>INCONVENIENTE</b>	<b>AZIONI</b>
<b>A12</b>	Guasto della sonda temperatura ambiente. Il prodotto funziona in manuale.	<ul style="list-style-type: none"><li>• Contattare il tecnico</li></ul>
<b>A14</b>	Guasto della sonda temperatura ambiente di canalizzazione (se presente). Il prodotto funziona in manuale.	<ul style="list-style-type: none"><li>• Contattare il tecnico</li></ul>
<b>A20</b>	Spegnimento guasto motoriduttore	<ul style="list-style-type: none"><li>• Contattare il tecnico</li></ul>
<b>A24</b>	Guasto fusibile 2AT su scheda elettronica	<ul style="list-style-type: none"><li>• Contattare il tecnico</li></ul>

**SEGNALAZIONI CHE NON PROVOCANO SPEGNIMENTO MA SONO SOLO AVVISI**

**LIVELLO BASSO DELLA BATTERIA DEL RADIOCOMANDO:**

In caso di livello basso della batteria , sul display del radiocomando compare il simbolo della batteria.

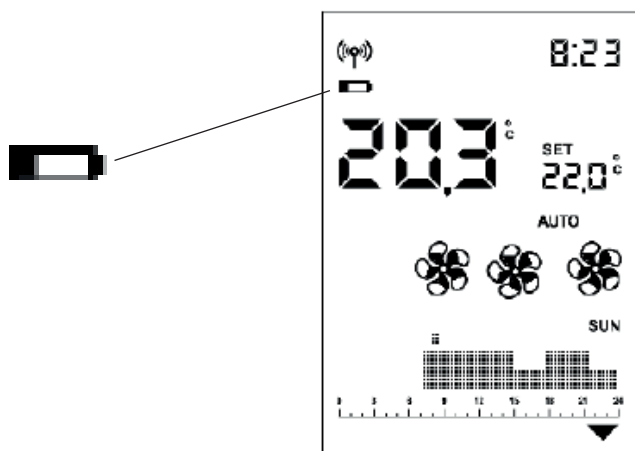

**MANUTENZIONE:**

Dopo 2000 ore di funzionamento, a display compare il simbolo di una “chiave inglese”.

Il prodotto funziona, ma è necessario far eseguire dal tecnico abilitato Edilkamin una manutenzione.

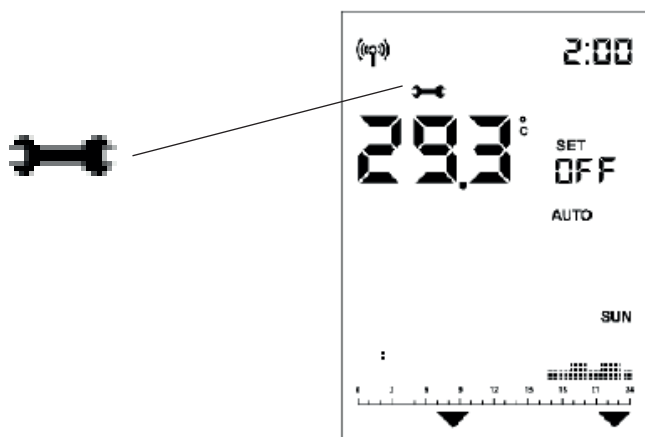

**MANCANZA COMUNICAZIONE:**

In caso di assenza prolungata di comunicazione tra prodotto e radiocomando sparisce l'icona di trasmissione Bluetooth  e le icone trasmesse dalla scheda al radiocomando. Rimangono visibili solo la temperatura ambiente e l'ora.



L'icona di trasmissione WiFi  è presente solo se c'è collegamento tra scheda e Router WiFi.

**SPIA RISERVA PELLET:**

La funzione è disponibile solo se installato e attivato il sensore di livello pellet.

Quando interviene il sensore di livello la scheda emette un singolo “beep” (in qualunque stato di accensione o di lavoro) ed appare sul display il simbolo riserva in movimento.

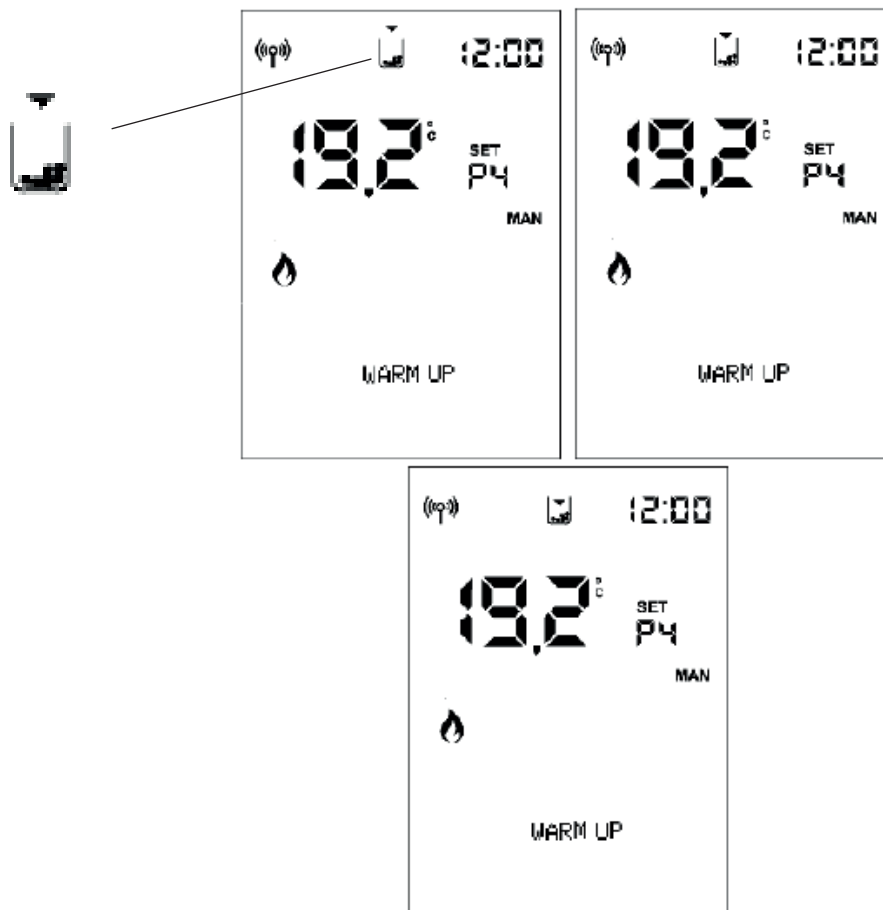

Le freccette si accendono in sequenza indicando la necessità di caricamento.



La frequenza di accensione è di circa 0,5 sec

Dopo un tempo di circa 20/30 min e variabile da modello a modello, il prodotto va in spegnimento per fine pellet.  
 Se l'utente ricarica il prodotto prima dell'inizio della procedura di spegnimento, il simbolo sparisce e il prodotto riprende il normale funzionamento.

Se l'utente non ricarica il prodotto prima dell'inizio della procedura di spegnimento, il prodotto si spegne e il simbolo del serbatoio rimane fisso con le 3 frecce accese, fino alla successiva ricarica.

Con simbolo riserva presente, non è possibile riaccendere il prodotto.

Ricaricato il pellet è necessaria un'accensione manuale.

Se il pellet viene ricaricato ed è presente una richiesta di accensione da Crono, il prodotto riparte.

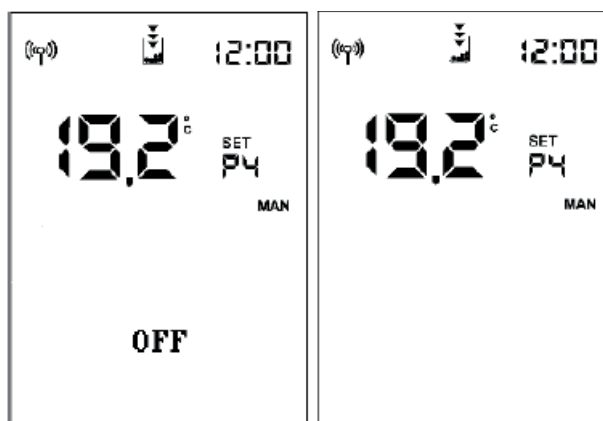

Se l'intervento del sensore è :

- a prodotto in OFF o Pulizia Iniziale (per svuotamento manuale del serbatoio), appare subito il simbolo finale e non è consentita l'accensione
- in accensione, l'accensione viene completata anche se dura più dei 20/30 minuti di autonomia residua. Poi, senza ricarica del pellet, il prodotto va in spegnimento.

Durante lo spegnimento per **BLACK OUT** il display visualizza alternativamente le scritte "Black-Out" e "OFF". Effettuato lo spegnimento, il prodotto rimane spento con la visualizzazione "Black Out".

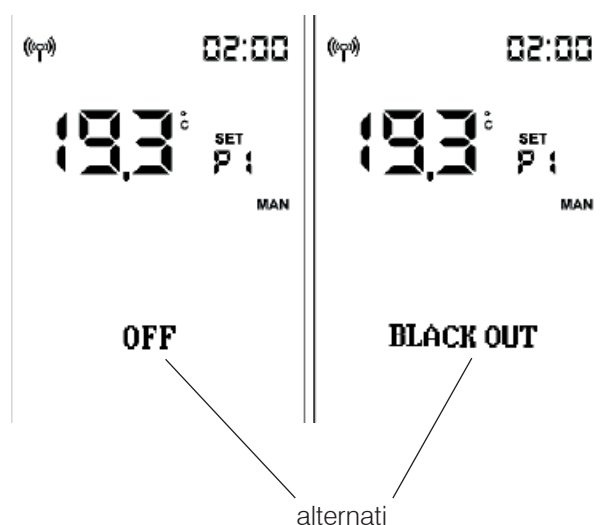









I nominativi dei centri di assistenza tecnica (CAT) Edilkamin contrattualizzati e patentati e dei rivenditori sono reperibili SOLO su [www.edilkamin.com](http://www.edilkamin.com)



**EDILKAMIN**  
TECNOLOGIA DEL FUOCO

[www.edilkamin.com](http://www.edilkamin.com)

cod. 942154-IT 04.24/M