

TomTom Rider Manuale utente

18.2

Contenuto

Benvenuto nella navigazione con TomTom	7
<hr/>	
Novità	8
Cosa c'è di nuovo rispetto al Rider 450	8
Video TomTom	9
<hr/>	
Installazione del Rider	10
Installazione su una moto	10
Utilizzo di una soluzione antifurto.....	12
Montaggio nell'auto.....	15
Accensione e spegnimento	16
Impostazione	17
Ricezione GPS	17
Invio di informazioni a TomTom	17
Slot per scheda di memoria.....	18
Il dispositivo non si avvia	18
Caricamento del dispositivo	18
Manutenzione del TomTom Rider	18
<hr/>	
Connessione di un auricolare	19
Info sugli auricolari per moto.....	19
Connessione di un auricolare multicanale.....	19
Connessione di un auricolare a singolo canale	20
Migliorare la qualità delle istruzioni di navigazione.....	22
<hr/>	
Servizi TomTom	24
Informazioni sui servizi TomTom.....	24
<hr/>	
Connessione di un smartphone	26
Connessione di un smartphone	26
Disconnessione di uno smartphone	27
Riconnessione di uno smartphone	27
Impossibile ottenere una connessione	27
PAN (Personal Area Network).....	28
<hr/>	
Connessione Wi-Fi	29
Info sul Wi-Fi®.....	29
Connessione al Wi-Fi	29
Eliminazione di una rete Wi-Fi	30
Info su aggiornamenti e nuovi elementi	30
Installazione di aggiornamenti e nuovi elementi.....	31
<hr/>	
Utilizzo del dispositivo Rider	33
Pulsanti di navigazione	33

La tastiera adatta all'uso con i guanti.....	35
Utilizzo delle impostazioni rapide	36
Pianificazione di un percorso emozionante	42
Pianificazione di un viaggio di andata e ritorno emozionante utilizzando le soste	42
Pianificazione di un corsa emozionante verso una destinazione	44
Visualizzazione delle statistiche di viaggio.....	45
Contenuti sullo schermo	47
<hr/>	
Visualizzazione mappa	47
Vista di navigazione	49
Barra del percorso	51
Distanze e barra del percorso	52
Menu rapido.....	53
Accesso rapido alle impostazioni	53
Pulsanti più piccoli e simboli	54
Utilizzo delle azioni	55
Come riordinare i pulsanti del menu principale.....	55
Chiamate e notifiche smartphone	57
<hr/>	
Informazioni sulle chiamate	57
Accettare una chiamata in arrivo.....	57
Terminare o rifiutare una chiamata in arrivo.....	57
Ignorare una chiamata in arrivo.....	57
Effettuare una chiamata	58
Ricezione di un SMS o di un IM	58
Disattivazione dei messaggi.....	58
Traffico	60
<hr/>	
Info su TomTom Traffic.....	60
Barra del percorso	60
Osservazione del traffico sulla mappa	62
Osservazione del traffico lungo il percorso	62
Incidenti	63
Avviso di avvicinamento a un ingorgo	64
Come un evitare un ingorgo sul percorso.....	64
Indicatore di corsia avanzato	65
Limiti di velocità in base all'ora.....	65

Ricerca rapida **79**

Scelta del metodo di ricerca.....	79
Utilizzo della ricerca rapida	80
Informazioni sulla ricerca	80
Inserimento dei termini di ricerca	80
Utilizzo dei risultati della ricerca.....	82
Informazioni sui codici postali.....	83
Informazioni sui mapcode	84
Elenco delle icone per i tipi di PDI	84
Pianificazione di un percorso mediante ricerca rapida	89
Utilizzo della funzione Destinazione prevista	89
Pianificazione di un percorso verso un indirizzo	89
Pianificazione di un percorso verso un centro città	92
Pianificazione di un percorso verso un PDI.....	94
Pianificazione di un percorso per un PDI utilizzando la ricerca online.....	96
Pianificazione di un percorso mediante la mappa	98
Pianificazione di un percorso mediante Le mie posizioni	99
Pianificazione di un percorso tramite le coordinate	101
Pianificazione di un percorso tramite un mapcode.....	102
Pianificazione anticipata di un percorso.....	103
Ricerca di un parcheggio	104
Ricerca di una stazione di servizio.....	107

Ricerca dettagliata **110**

Scelta del metodo di ricerca.....	110
Ricerca dettagliata	110
Informazioni sulla ricerca	110
Inserimento dei termini di ricerca	111
Utilizzo dei risultati della ricerca.....	112
Informazioni sui codici postali.....	113
Elenco delle icone per i tipi di PDI	114
Pianificazione di un percorso mediante la ricerca dettagliata	117
Utilizzo della funzione Destinazione prevista	117
Pianificazione di un percorso verso un indirizzo	118
Pianificazione di un percorso verso un PDI.....	120
Pianificazione di un percorso verso un centro città	121
Pianificazione di un percorso per un PDI utilizzando la ricerca online.....	123
Pianificazione di un percorso mediante la mappa	125
Pianificazione di un percorso mediante Le mie posizioni	127
Pianificazione di un percorso tramite coordinate utilizzando la ricerca dettagliata	129
Pianificazione anticipata di un percorso.....	130
Ricerca di un parcheggio	131
Ricerca di una stazione di servizio.....	134

Modifica del percorso **137**

Il menu Percorso corrente.....	137
Evitare una strada bloccata.....	139
Evitare una parte di un percorso.....	140

Ricerca di un percorso alternativo.....	140
Tipi di percorso	141
Come evitare le caratteristiche di un percorso	141
Come evitare un incidente o una caratteristica del percorso utilizzando la barra del percorso ..	142
Aggiunta di una sosta al percorso dal menu Percorso corrente	143
Aggiunta di una sosta al percorso tramite la mappa	143
Eliminazione di una sosta dal percorso	143
Saltare la sosta successiva sul percorso	143
Modifica dell'ordine delle soste in un percorso.....	143
I miei percorsi	145
<hr/>	
Info su I miei percorsi	145
Info sui file GPX e ITN.....	145
Salvataggio di un percorso	149
Navigazione tramite un percorso salvato.....	150
Raggiungere una sosta su un percorso salvato.....	150
Aggiunta di una sosta al percorso salvato mediante la mappa	152
Registrazione di una traccia	153
Navigazione mediante una traccia.....	153
Eliminazione di un percorso o di una traccia dall'elenco I miei percorsi	154
Esportazione di tracce su una scheda di memoria	154
Importazione di percorsi e tracce da una scheda di memoria	155
Importazione di percorsi dal computer tramite USB	155
Le mie posizioni	157
<hr/>	
Info su Le mie posizioni.....	157
Impostazione della posizione della casa o del luogo di lavoro	157
Modifica della posizione casa.....	158
Aggiunta di una posizione all'elenco Le mie posizioni.....	159
Aggiungi una posizione a Le mie posizioni dalla mappa	159
Aggiunta di una posizione a Le mie posizioni tramite ricerca	160
Aggiunta di una posizione a Le mie posizioni tramite contrassegno.....	160
Eliminazione di una destinazione recente dall'elenco Le mie posizioni.....	160
Eliminazione di una posizione dall'elenco Le mie posizioni	161
Utilizzo degli elenchi PDI della community	161
Map Share	163
<hr/>	
Info su Map Share	163
Creazione di una segnalazione per una correzione della mappa	163
Creazione di una segnalazione per un aggiornamento della mappa da una posizione contrassegnata	164
Tipi di aggiornamenti delle mappe	165
Tutor e autovelox	167
<hr/>	
Info su Autovelox	167
Guida in un'altra area o Paese.....	167
Avvisi tutor e autovelox	167
Modifica della modalità di segnalazione.....	169
Segnalazione di un nuovo autovelox	169
Conferma o rimozione di un autovelox mobile	169
Aggiornamento delle posizioni per autovelox e pericoli	170

Zone di pericolo	171
Informazioni su zone di pericolo e zone a rischio	171
Guida in un'altra area o Paese	171
Avvisi per zone di pericolo e zone a rischio	172
Modifica della modalità di segnalazione	172
Segnalazione di una zona a rischio	172
Aggiornamento delle posizioni di zone di pericolo e a rischio	173
Impostazioni	174
Aspetto	174
Display	174
Barra del percorso	176
Vista di navigazione	176
Zoom automatico	177
Anteprime uscita autostrada	177
Pianificazione dei percorsi	177
Bluetooth	178
Wi-Fi	179
Aggiornamenti e nuovi elementi	180
Mappe	180
Suoni e avvisi	182
Voci	183
Sensibilità touch	183
Lingua e unità	184
Sistema	184
Aiuto	186
Assistenza	187
Aiuto	187
Uso di TomTom MyDrive Connect	188
Info su TomTom MyDrive Connect	188
Configurazione di TomTom MyDrive Connect	188
Connessione a internet tramite TomTom MyDrive Connect	188
Account TomTom	189
Appendice	190
Avvisi sul copyright	195

Benvenuto nella navigazione con TomTom

Benvenuto in TomTom Rider, il tuo partner alla guida!



Lo sappiamo che probabilmente hai da fare cose più entusiasmanti che leggere manuali, perciò ecco alcuni collegamenti rapidi alle nozioni più importanti:

- [Cosa c'è di nuovo rispetto al Rider 450](#)
- [Installazione del Rider](#)
- [Connessione di un auricolare](#)
- [Servizi TomTom](#)
- [Connessione di un smartphone](#)
- [Connessione Wi-Fi®](#)

Ci auguriamo la tua prossima avventura con il nuovo TomTom Rider sia davvero entusiasmante!

Nota: puoi utilizzare il dispositivo sulla moto o in auto.

Suggerimento: sono disponibili le domande frequenti all'indirizzo [tomtom.com/support](https://www.tomtom.com/support).

Novità

Cosa c'è di nuovo rispetto al Rider 450

Solo Rider 550

Punti di Interesse (PDI) di terze parti

Usufruisci di oltre 1000 punti di interesse preinstallati per i motociclisti.

Rider 500/550

Nuova impostazione di sensibilità al tocco senza guanti

Per saperne di più: [Sensibilità di tocco](#)

Accesso rapido alle impostazioni

Ora è possibile visualizzare lo stato delle impostazioni più rapidamente. Tocca la barra dei menu nella parte superiore del menu principale. Puoi visualizzare le informazioni sullo stato del servizio Traffic, tecnologia wireless *Bluetooth*® e Wi-Fi®. Per saperne di più: [Accesso rapido alle impostazioni](#)

Aggiornamenti tramite Wi-Fi®

Scarica le mappe e il software più recenti per il TomTom Rider utilizzando il Wi-Fi integrato. Senza computer.

Per saperne di più: [connessione Wi-Fi](#)

Messaggi dello smartphone

Ascolta i messaggi dello smartphone letti ad alta voce tramite l'auricolare.

Per saperne di più: [ricezione di un SMS o IM](#)

Processore veloce Quad-core

Pianifica i percorsi più velocemente che mai.

Contenuto della confezione

Rider 500/550: TomTom Rider, supporto per moto, kit di montaggio RAM

Rider 550 Premium Pack: come sopra più RAM kit di montaggio per auto, meccanismo antifurto RAM, custodia protettiva

Video TomTom

Sul nostro canale YouTube troverai molti video che ti aiuteranno a conoscere il nuovo TomTom Rider e altri prodotti TomTom. Per ulteriori informazioni, visita il sito Web

www.youtube.com/user/TomTomOfficial/videos.

Ecco alcuni link di video interessanti:

Suggerimento: cerca sul canale YouTube di TomTom i video nella tua lingua.

Il TomTom Rider

Associazione di un auricolare al Rider e allo smartphone:

https://www.youtube.com/watch?v=eBSM0Z_IX-s

Miglioramento della qualità delle istruzioni GPS per il RIDER 500/550:

https://www.youtube.com/watch?v=_OBNc2812BU

Configurazione di un auricolare con un solo canale Bluetooth™ per il RIDER 500/550:

<https://www.youtube.com/watch?v=hMWBf25jAtU>

TomTom Traffic

Come ricevere TomTom Traffic tramite l'iPhone: www.youtube.com/watch?v=HlwYh5nYAok

Come ricevere TomTom Traffic tramite lo smartphone Android™:

www.youtube.com/watch?v=Wc3jkl-OeSM

Il TomTom GO

Il Rider utilizza tutte le funzioni del TomTom GO. Scopri di più sul GO qui:

www.youtube.com/watch?v=sSBSeYtGpuY

Utilizzo di MyDrive

Inglese GB: www.youtube.com/watch?v=Pls5tGFhQIA

Francese (Francia): www.youtube.com/watch?v=LYpPDxxXSwk

Spagnolo (Spagna): www.youtube.com/watch?v=HkZqdD5MkHI

Olandese: www.youtube.com/watch?v=SkG6PWMBRxl

Italiano: www.youtube.com/watch?v=AybGRzpgu1s

Installazione del Rider

Installazione su una moto

Importante: TomTom e RAM non si assumono alcuna responsabilità in merito ad eventuali danni causati da modifiche, installazioni errate, pericoli o incidenti stradali. Né RAM né TomTom si assumeranno alcuna responsabilità in merito a perdite o danni, diretti o conseguenti, derivanti dall'installazione scorretta o dall'incapacità di utilizzare e/o montare il prodotto. Prima dell'uso, l'utente è tenuto a verificare l'adeguatezza del prodotto per l'utilizzo desiderato. L'utente si assume tutti i rischi e le responsabilità, nella misura consentita dalla legge, relativamente al montaggio del prodotto.

1. Collega il kit di montaggio RAM™ alla tua moto.

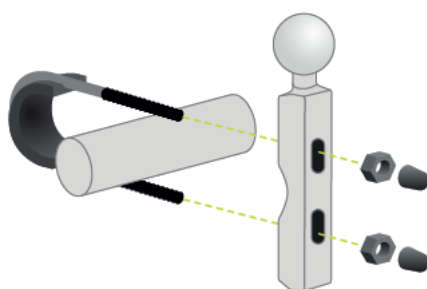

2. Fissa il supporto all'altro supporto e collega i cavi al sistema di cablaggio della tua moto.



Importante: il contatto rosso POS (+) deve essere collegato al telaio dei cavi della moto in un punto tra il motore e l'alimentazione a batteria da +12V. Il contatto nero NEG (-) deve essere collegato al telaio dei cavi della moto in un punto tra il motore e l'alimentazione a batteria -(GND). Collegalo a un punto da 12V che possa essere disattivato dal motore, ad esempio al circuito luci.

In fase di collegamento del kit di montaggio alla moto, segui queste linee guida:

- Se non sei sicuro di essere in grado di attaccare il kit di montaggio, chiedi aiuto a un professionista.
 - Se scegli di collegare il kit di montaggio autonomamente, tieni presente che l'Active Dock è dotato di un fusibile integrato. Di conseguenza, non devi inserirne un altro tra il dispositivo e la batteria della moto.
 - Assicurati che il kit di montaggio non interferisca con i comandi della moto.
 - Utilizza sempre gli strumenti adatti. In caso di utilizzo di strumenti non adeguati, potresti danneggiare o rompere il kit di montaggio.
 - Non serrare eccessivamente i dadi e le viti. In caso contrario potresti rompere i componenti del kit di montaggio o danneggiare il manubrio.
 - Se stai usando il bullone a U, non dimenticare di inserire i cappucci in gomma in dotazione sopra le filettature a vista.
3. Posiziona il tuo TomTom Rider nel supporto.



4. Puoi ruotare il dispositivo di novanta gradi per ottenere la tua visualizzazione preferita.



Utilizzo di una soluzione antifurto

Se inclusa nella confezione, la soluzione antifurto è composta da:

- Un blocco RAM per il supporto.
Tale blocco evita che il braccio della RAM si sviti dalla moto.
- Un Pin-Lock™ della RAM per il TomTom Rider stesso.
Tale blocco evita che il TomTom Rider si scollegi dal supporto.

Importante: entrambi i blocchi sono dotati di una chiave, pertanto assicurati di portare le due chiavi sempre con te!

Per utilizzare il meccanismo antifurto, procedi come segue:

1. Blocca il supporto RAM sulla moto come mostrato di seguito.

Nota: assicurati di utilizzare le viti più lunghe fornite con il tuo blocco TomTom Rider.

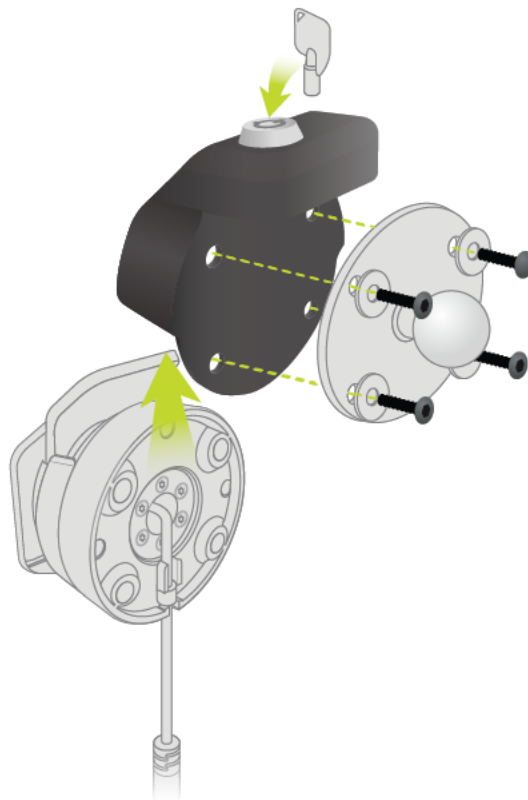

2. Svita il dado a farfalla dal supporto RAM.

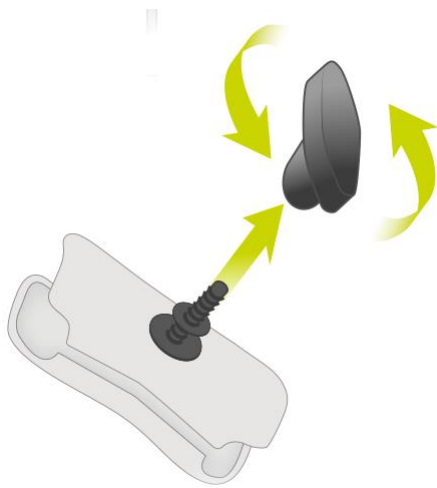

3. Collega il Pin-Lock della RAM.

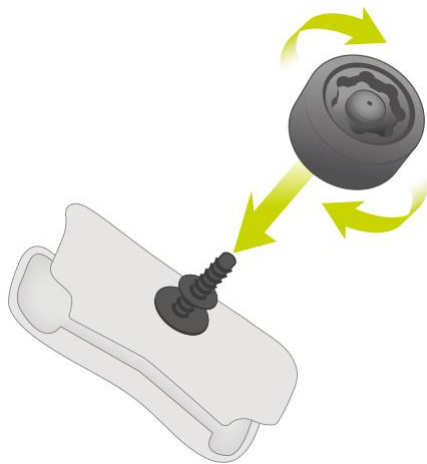

4. Collega la staffa RAM al supporto RAM e al supporto attivo.

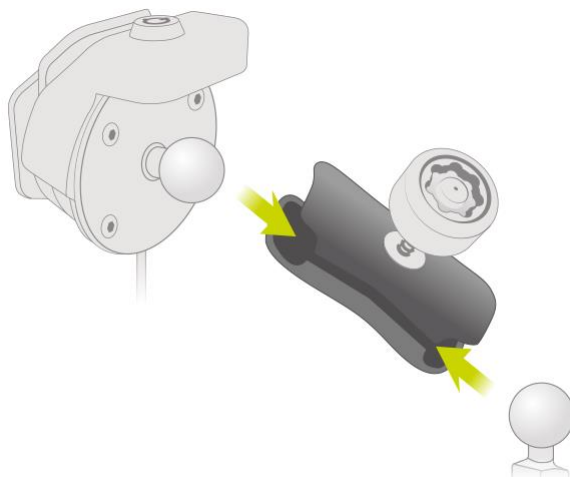

5. Collega il cappuccio del Pin-Lock della RAM al Pin-Lock della RAM.

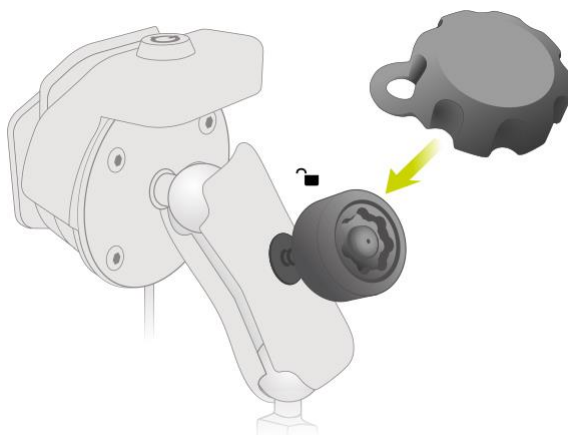

6. Serrare il Pin-Lock della RAM come mostrato.

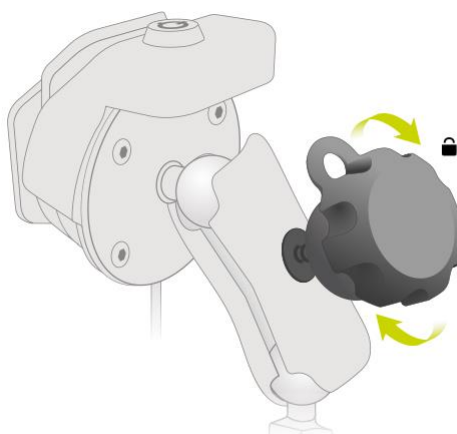

7. Rimuovi il cappuccio del Pin-Lock della RAM.

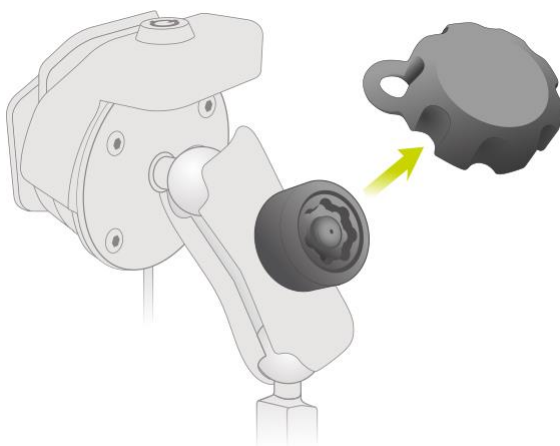

8. Blocca il tuo TomTom Rider con la chiave per impedirne la rimozione dal supporto.

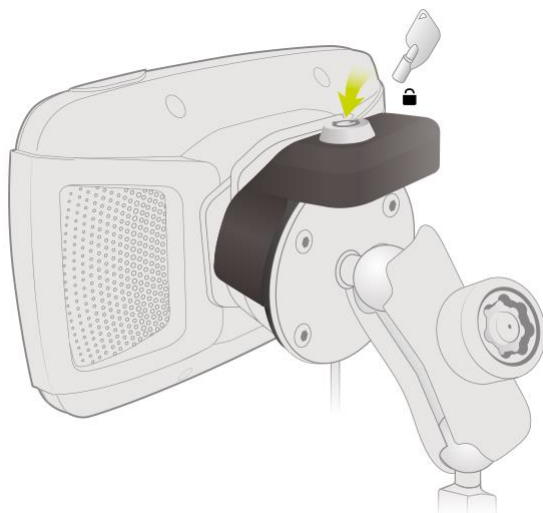

Montaggio nell'auto

Se la tua confezione include un supporto per auto, utilizza il supporto fornito per installare il tuo TomTom Rider nel veicolo. Leggi le istruzioni sul posizionamento del dispositivo prima di installare il TomTom Rider.

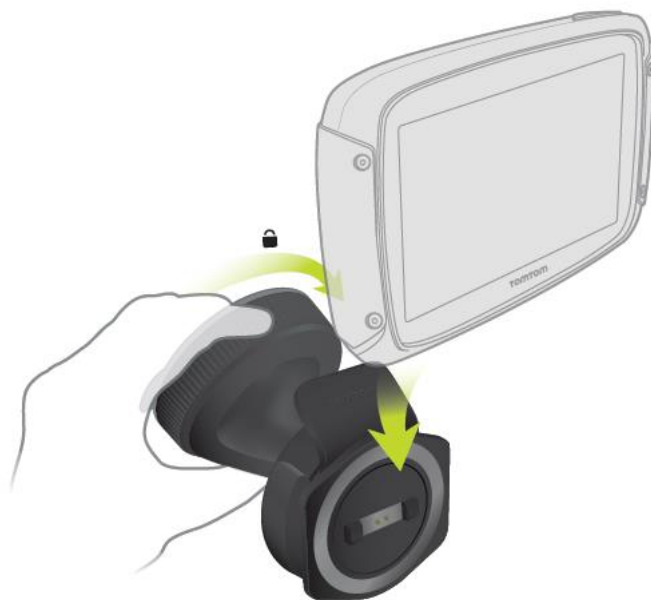

Se la tua confezione include un supporto per auto, installa il tuo TomTom Rider procedendo come segue:

1. Collega al supporto il cavo USB in dotazione.

Nota: utilizza ESCLUSIVAMENTE il cavo USB in dotazione con il tuo TomTom Rider. Altri cavi USB potrebbero non funzionare.

2. Collega il cavo USB a una delle prese USB sul caricatore doppio USB e collega quest'ultimo alla presa di alimentazione sul cruscotto.
3. Per montare il tuo TomTom Rider, scegli una superficie completamente liscia, sul parabrezza o sui finestrini.

4. Assicurati che la ventosa sul supporto e il vetro del parabrezza siano asciutti e puliti.
5. Fissa la ventosa del supporto sul parabrezza.
6. Ruota l'impugnatura vicino alla base del supporto in senso orario fino a quando non scatta in posizione.
7. Inserisci TomTom Rider nel supporto , accertandoti che scatti in posizione.

Suggerimento: grazie al caricatore doppio ad alta velocità puoi caricare contemporaneamente il tuo TomTom Rider e lo smartphone.



Accensione e spegnimento

Accensione del dispositivo

Premi il pulsante di accensione/spegnimento finché il dispositivo non verrà avviato. Se il dispositivo era spento, apparirà la visualizzazione mappa. Se il dispositivo era in modalità standby, verrà visualizzata l'ultima schermata aperta.

Passaggio del dispositivo alla modalità standby

Per passare il dispositivo di navigazione alla modalità standby, premi il pulsante di accensione/spegnimento e rilascialo.

Puoi anche premere il pulsante di accensione/spegnimento per più di due secondi, finché non visualizzerai i pulsanti Standby e Disattiva. Seleziona **Standby** per passare il dispositivo alla modalità standby.

Suggerimento: per passare il dispositivo di navigazione in modalità standby quando il cavo USB è scollegato o ogni volta che lo si rimuove dal supporto, accedi a Impostazioni batteria nel menu Impostazioni.

Spegnimento completo del dispositivo

Per spegnere completamente il dispositivo di navigazione, effettua una delle operazioni indicate di seguito.

- Tieni premuto il pulsante di accensione/spegnimento per più di due secondi, finché non visualizzerai i pulsanti Standby e Disattiva. Seleziona **Disattiva** per spegnere il dispositivo. Se non vuoi spegnere il dispositivo, seleziona il pulsante "Indietro".
- Tieni premuto il pulsante di accensione/spegnimento per più di cinque secondi finché il dispositivo non si spegnerà.

Impostazione

Nota: la lingua scelta viene utilizzata per tutte le istruzioni sul testo. Potrai sempre modificare la lingua in un secondo momento in [Lingua e unità](#) nel menu **Impostazioni**.

Quando accendi il TomTom Rider per la prima volta, dovrai rispondere ad alcune domande per impostarlo. Rispondi alle domande toccando lo schermo.

Ricezione GPS

Quando viene avviato per la prima volta, TomTom Rider potrebbe impiegare qualche minuto per trovare la tua posizione. In futuro, la posizione verrà rilevata più rapidamente.

Per garantire una ricezione soddisfacente del satellite, utilizza il TomTom Rider in ambienti esterni e tienilo in posizione verticale. La presenza di edifici di grandi dimensioni o di oggetti simili può talvolta interferire con la ricezione.

Importante: QuickGPSfix contiene informazioni relative alle posizioni satellitari che consentono al TomTom Rider di rilevare la posizione più velocemente. Le informazioni di QuickGPSfix vengono inviate in tempo reale ai dispositivi sempre connessi e ai dispositivi di tipo "Smartphone connesso", quando ti connetti ai servizi TomTom tramite il tuo smartphone.

Invio di informazioni a TomTom

Quando inizi a navigare per la prima volta o hai ripristinato il TomTom Rider, TomTom Rider chiede l'autorizzazione a raccogliere informazioni sull'utilizzo del dispositivo di navigazione. Le informazioni vengono memorizzate sul TomTom Rider fino al recupero da parte nostra. Tali informazioni verranno utilizzate in modo anonimo per migliorare i nostri prodotti e servizi. Se usufruisci dei nostri servizi, utilizzeremo anche le informazioni sulla tua posizione per fornirti alcuni servizi.

Puoi modificare la scelta di inviarci queste informazioni in qualsiasi momento tramite la seguente procedura:

1. Nel menu principale, seleziona il pulsante **Impostazioni**.
2. Seleziona **Sistema**.
3. Seleziona **Informazioni personali e privacy**.
4. Seleziona il pulsante per avviare o arrestare l'invio di informazioni.

Nota: se scegli di non inviarci le informazioni sulla posizione, non riceverai più i nostri servizi. I servizi devono infatti poter inviare la posizione del tuo dispositivo a TomTom per poter ricevere le informazioni sul traffico relative alla tua ubicazione. La data di scadenza dell'abbonamento rimane la stessa, anche se decidi di non inviarci queste informazioni.

Visita la pagina tomtom.com/privacy per ottenere informazioni più aggiornate e dettagliate.

Slot per scheda di memoria

Alcuni dispositivi di navigazione TomTom dispongono di uno slot per scheda di memoria collocato nella parte laterale o inferiore del dispositivo.

Una volta aggiornato il TomTom Rider, puoi utilizzare una scheda di memoria come spazio di memoria aggiuntivo per aggiungere altre mappe o memorizzare percorsi e tracce al tuo dispositivo. Le mappe possono essere acquistate all'indirizzo tomtom.com.

Importante: percorsi e tracce non possono essere memorizzati sulla stessa scheda di memoria come mappe, poiché la scheda di memoria utilizza una formattazione diversa.

Il dispositivo non si avvia

Raramente, il dispositivo TomTom Rider potrebbe non avviarsi correttamente oppure potrebbe non rispondere più ai comandi.

Innanzitutto, verifica che la batteria sia carica. Per caricare la batteria, connetti il dispositivo TomTom Rider al caricabatteria per auto. A seconda del tipo di dispositivo, occorrono dalle 3 alle 5 ore per caricare completamente la batteria.

Importante: non caricare il dispositivo utilizzando la porta USB del veicolo poiché l'alimentazione fornita non è sufficiente.

Se questa operazione non risolve il problema, puoi eseguire un ripristino. A tal fine, tieni premuto il pulsante di accensione/spegnimento finché TomTom Rider non si riavvia.

Caricamento del dispositivo

La batteria del TomTom Rider si carica quando lo connetti al caricabatteria del veicolo TomTom, al computer o al caricatore USB da casa.

Importante: non caricare il dispositivo utilizzando la porta USB del veicolo poiché l'alimentazione fornita non è sufficiente.

Se il livello della batteria è basso o critico, riceverai un avviso. Se il livello della batteria è basso o critico, la connessione ad alcuni servizi TomTom viene interrotta. Se la batteria è scarica, il TomTom Rider passa alla modalità di sospensione.

Importante: sui modelli di dispositivo TomTom START 42/52, TomTom START 40/50/60 e TomTom GO 51/61, lo schermo si attenua intenzionalmente quando colleghi il dispositivo al computer. Se si utilizza un caricatore non fornito da TomTom non in grado di fornire un'alimentazione sufficiente, lo schermo si attenuerà.

Nota: utilizza ESCLUSIVAMENTE il cavo USB in dotazione con il TomTom Rider per caricare il dispositivo. Gli altri cavi USB potrebbero non funzionare.

Manutenzione del TomTom Rider

È importante prendersi cura del dispositivo:

- Non aprire assolutamente la mascherina posteriore del dispositivo. Tale operazione può essere pericolosa e annulla la garanzia.
- Asciuga o pulisci lo schermo del dispositivo solo con un panno morbido. Non utilizzare detergenti liquidi.

Connessione di un auricolare

Info sugli auricolari per moto

Utilizza un auricolare con il TomTom Rider per ricevere le istruzioni vocali e i suoni di avviso sul TomTom Rider. Puoi anche utilizzare l'auricolare per effettuare e ricevere chiamate con il telefono. Ciò consente di rendere la guida con il TomTom Rider la più sicura possibile.

Importante: è illegale nella maggior parte dei paesi utilizzare un telefono cellulare mentre si è alla guida di una moto. Tale comportamento potrebbe causare la morte del conducente, pertanto è necessario rispettare le regole di guida del proprio Paese e utilizzare un sistema vivavoce o un auricolare approvato.

Canali Bluetooth

Alcuni auricolari per moto utilizzano il Bluetooth. Il Bluetooth invia e riceve onde radio in una banda di 79 diverse frequenze o canali e il numero di canali per modello di auricolare può variare.

Un auricolare con più di un canale Bluetooth consente di ricevere istruzioni vocali, ricevere chiamate e notifiche del telefono.



Per la procedura di connessione di un auricolare multicanale a TomTom Rider, consulta: [Connessione di un auricolare multicanale](#)

Se il tuo auricolare Bluetooth dispone di un solo canale puoi associarlo al TomTom Rider OPPURE allo smartphone.

Per la procedura di connessione di un auricolare a singolo canale a TomTom Rider, consulta: [Connessione di un auricolare a singolo canale](#)

Suggerimento: per guardare i video sulla connessione dell'auricolare al Rider 500/550, vedi: https://uk.support.tomtom.com/app/answers/detail/a_id/25643/locale/en_GB

Connessione di un auricolare multicanale

Le seguenti istruzioni descrivono come connettere un auricolare Bluetooth multicanale:

Nota: se hai già provato a collegare i dispositivi, cancella la cronologia di associazione sul dispositivo e sul telefono e ricomincia. Questa azione stabilirà una nuova sessione Bluetooth tra i dispositivi. Vedi: [Disconnessione di uno smartphone](#)

Suggerimento: per guardare i video sulla connessione dell'auricolare al Rider 500/550, vedi: https://uk.support.tomtom.com/app/answers/detail/a_id/25643/locale/en_GB

1. Assicurati che l'auricolare sia carico utilizzando il caricatore in dotazione.
2. Accendi l'auricolare e impostalo come visibile seguendo le istruzioni fornite con l'auricolare.
3. Associa il telefono all'auricolare utilizzando il canale 1 dell'auricolare Bluetooth.
4. Associa il tuo Rider al telefono.
5. Associa il Rider all'auricolare utilizzando il canale 2 dell'auricolare Bluetooth.

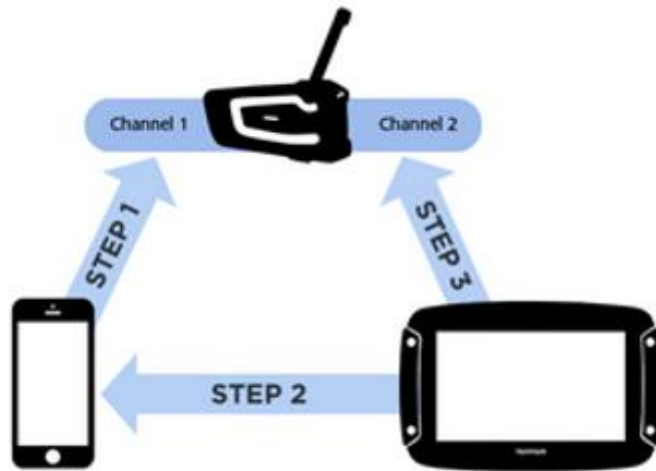

Associazione del Rider all'auricolare

1. Nel menu principale, seleziona **Impostazioni**.
2. Seleziona **Bluetooth**.



3. Seleziona **Aggiungi auricolare**.
4. Seleziona **Continua**, quindi seleziona **Ricerca di un auricolare** e segui le istruzioni per stabilire la connessione.
5. Collega l'auricolare al casco seguendo le istruzioni riportate nel manuale dell'auricolare.
Assicurati di posizionare correttamente il microfono. Per risultati ottimali, non posizionare il microfono direttamente davanti alla bocca, ma leggermente di lato.

Importante: quando utilizzi un auricolare, il controllo del volume potrebbe non essere disponibile perché il tuo auricolare non supporta il controllo del volume in remoto. In tal caso, utilizza il pulsante del controllo volume sull'auricolare stesso per regolare il volume.

Connessione di un auricolare a singolo canale

Suggerimento: per guardare i video sulla connessione dell'auricolare al Rider 500/550, vedi: https://uk.support.tomtom.com/app/answers/detail/a_id/25643/locale/en_GB

Associazione con il metodo 1

Se associ prima il TomTom Rider all'auricolare e poi al telefono, puoi utilizzare le seguenti funzioni:

- Istruzioni di navigazione e audio dal TomTom Rider.
- Dati per Traffic e altri servizi.
- Notifiche smartphone.
- ID chiamante.

Nota: quando utilizzi questa configurazione non puoi ricevere o effettuare chiamate tramite l'auricolare.



Associazione con il metodo 2

Se associ prima lo smartphone all'auricolare e poi il TomTom Rider al telefono, puoi utilizzare le seguenti funzioni:

- Dati per Traffic e altri servizi.
- Notifiche smartphone.
- ID chiamante.
- Ricevi ed effettua chiamate tramite l'auricolare con una qualità della chiamata superiore.

Nota: quando utilizzi questa configurazione non puoi ascoltare le istruzioni di navigazione o l'audio dal TomTom Rider.



Migliorare la qualità delle istruzioni di navigazione

Info su Advanced Audio Distribution Profile (A2DP)

Questo profilo Bluetooth definisce il modo in cui l'audio multimediale viene riprodotto da un dispositivo all'altro tramite un collegamento Bluetooth; è noto anche come Bluetooth Audio Streaming.

Attivazione di A2DP

Suggerimento: per guardare i video sulla connessione dell'auricolare al Rider 500/550, vedi: https://uk.support.tomtom.com/app/answers/detail/a_id/25643/locale/en_GB

Se sai o pensi che il tuo auricolare supporti il protocollo A2DP sul canale 2, procedi come segue:

1. Nel menu principale, seleziona **Impostazioni**.
2. Seleziona **Bluetooth**.



3. Seleziona il nome dell'auricolare.
4. Seleziona **Attiva impostazione A2DP**.

Lo stato dovrebbe cambiare in **Connesso** entro un minuto.

Se lo stato dell'auricolare non viene visualizzato come **Connesso** dopo un minuto, significa che non supporta A2DP su questo canale.

Se la qualità delle istruzioni di navigazione provenienti dal TomTom Rider non migliora, procedi come segue:

1. Rimuovi tutte le associazioni Bluetooth sul telefono e sul TomTom Rider.
2. Associa il TomTom Rider al canale 1 sull'auricolare.
3. Associa il TomTom Rider al telefono.

4. Associa il telefono al canale 2 sull'auricolare.



Servizi TomTom

Informazioni sui servizi TomTom

Suggerimento: per accedere rapidamente alle impostazioni e allo stato dei tuoi servizi, seleziona la barra del menu nella parte superiore del menu principale. In modalità verticale, puoi toccare anche le icone in basso a destra.

Il tuo TomTom Rider è un dispositivo di tipo “Smartphone connesso” e ottiene l'accesso ai servizi TomTom utilizzando lo smartphone.

Per scaricare i servizi TomTom sul tuo TomTom Rider devi disporre dei seguenti elementi:

- Uno smartphone con un piano dati di un provider di servizi per dispositivi mobili.
- Un account TomTom.

L'utilizzo di servizi TomTom comporta l'invio e la ricezione di dati dal telefono attraverso un gestore di telefonia mobile.

Importante: potrebbero essere previsti costi aggiuntivi se utilizzi Internet con il telefono, in particolare se fuori dall'area di copertura del tuo piano dati. Per ulteriori informazioni contatta il gestore di telefonia mobile.

Nota: i servizi TomTom non sono disponibili in ogni paese o area geografica. Per ulteriori informazioni sui servizi disponibili nelle varie aree geografiche, visita il sito Web tomtom.com/services.

Traffic e Autovelox

I servizi TomTom forniscono informazioni in tempo reale sul traffico e sugli autovelox lungo il percorso.

Appena il dispositivo è connesso a Internet e Informazioni personali e privacy è attivata, il dispositivo inizia a ricevere le informazioni sul traffico e gli aggiornamenti sulla posizione degli autovelox fissi e mobili.

Per visualizzare le informazioni sugli abbonamenti a Traffic e Autovelox, apri la schermata Guida e seleziona **Info**.

Per visualizzare lo stato della connessione a Traffic, osserva la parte superiore destra del Menu principale. Se TomTom Rider non è connesso a Traffic, il simbolo Traffic mostra una croce.



In alternativa seleziona nella barra dei menu nel menu principale per ottenere accesso rapido allo stato del servizio e alle impostazioni.

Importante: il servizio Autovelox non è disponibile in tutti i Paesi. Ad esempio, in Francia, TomTom offre un servizio Zona di pericolo e in Svizzera, i servizi autovelox sono vietati. In Germania, sei responsabile dell'attivazione o disattivazione del servizio Autovelox. Non è chiaro se in Germania e in altri Paesi UE il servizio Autovelox sia legale o meno. Pertanto, l'utilizzo del servizio è interamente a tuo rischio. TomTom declina ogni responsabilità derivante dall'uso di questo servizio.

Connessione di un smartphone

Connessione di un smartphone

Ti viene richiesto di connettere lo smartphone quando avvii TomTom Rider per la prima volta o dopo aver ripristinato TomTom Rider.

Suggerimento: attualmente, è possibile collegare un solo telefono al TomTom Rider.

Disconnessione di uno smartphone

Puoi disconnettere il telefono nei seguenti modi:

- Disattiva il Bluetooth sul telefono.
- Spegni o ripristina il TomTom Rider.
- Seleziona **Bluetooth** nel menu Impostazioni. Seleziona il tuo telefono. Seleziona **Rimuovi associazione** per disconnettere il dispositivo dal telefono.
- Rimuovi il dispositivo dall'elenco dei dispositivi Bluetooth associati se desideri rimuoverlo in modo permanente.

Come cancellare la cronologia di associazioni

Per cancellare la cronologia di associazione sul dispositivo, accedi al **Impostazioni**, quindi **Bluetooth** ed elimina le precedenti associazioni Bluetooth in **Dispositivo associato**.

La cronologia di associazione sul telefono può essere cancellata nelle impostazioni Bluetooth di Android/iOS.

Riconnessione di uno smartphone

TomTom Rider ricorderà il tuo telefono e lo troverà automaticamente quando avrai il Bluetooth attivato e ti troverai entro l'area di copertura del tuo dispositivo di navigazione.

Quando il telefono è connesso, viene visualizzata questo pulsante sulla mappa o sulla vista di navigazione:



Se la connessione al telefono si interrompe viene visualizzato un simbolo Bluetooth sulla mappa o sulla vista di navigazione.

Impossibile ottenere una connessione

Per controllare lo stato della connessione del telefono, procedi come segue:

1. Seleziona **Bluetooth** nel menu **Impostazioni**.

Viene visualizzato **Connesso** se sei collegato a un telefono.

2. Se non visualizzi **Connesso**, seleziona il telefono da connettere.
3. Assicurati che tutti gli interruttori siano attivati oppure seleziona l'opzione per ottenere ulteriori informazioni sulla modalità di connessione.

Se il TomTom Rider non è in grado di connettersi al telefono o non disponi di una connessione Internet, verifica anche quanto segue:

- Il telefono venga visualizzato sul TomTom Rider.
- La funzione Bluetooth del telefono è attivata.
- Il piano dati con l'operatore di telefonia mobile sia attivo e che tu possa accedere a Internet dal telefono.

PAN (Personal Area Network)

Solo dispositivi di tipo "Smartphone connesso"

Il telefono condivide la connessione Internet tramite le funzioni Bluetooth® e PAN (Personal Area Network).

A seconda del sistema operativo del telefono in uso, questa rete, o PAN, può essere denominata in uno dei modi indicati di seguito.

- Hotspot personale
- Tethering o Tethering Bluetooth
- Tether o Bluetooth Tether

La funzione PAN è probabilmente già disponibile nel sistema operativo del telefono. In caso contrario, puoi scaricare un'app per creare una rete PAN.

Nota: alcuni gestori di telefonia mobile non consentono ai propri utenti di utilizzare una PAN. Se il telefono non dispone della funzione PAN, contatta il tuo gestore di telefonia per ulteriori informazioni.

Consulta la guida utente del telefono se non riesci a trovare le impostazioni.

Visita la pagina tomtom.com/connect per ulteriore assistenza.

Connessione Wi-Fi

Info sul Wi-Fi®

Il modo più semplice di gestire mappe, software e tutti i contenuti del dispositivo è tramite una connessione Wi-Fi.

Il dispositivo può essere aggiornato tramite Wi-Fi senza la necessità di collegare il dispositivo al computer. Ricorda le reti Wi-Fi connesse in precedenza per continuare a mantenere aggiornato il dispositivo quando ti trovi nel raggio d'azione di tale rete.

Prima di iniziare, assicurati di avere accesso a una rete Wi-Fi senza restrizioni, ad esempio una rete domestica personale. Tieni presente che l'aggiornamento tramite una rete Wi-Fi pubblica, come un aeroporto o un hotel, non è consigliato poiché gli aggiornamenti possono essere grandi e la connessione di rete potrebbe essere instabile.

Suggerimento: se non hai accesso a una rete Wi-Fi o se la tua rete Wi-Fi è lenta o instabile, puoi utilizzare una connessione USB per l'aggiornamento mediante [TomTom MyDrive Connect sul computer](#).

Connessione al Wi-Fi

Importante: le connessioni Wi-Fi che richiedono un accesso al Web non sono supportate su TomTom Rider. Questi tipi di connessioni Wi-Fi si trovano spesso in luoghi pubblici, ad esempio in hotel, negozi e ristoranti.

Per connettersi a una rete Wi-Fi, procedi come segue:

1. Seleziona **Impostazioni** nel Menu principale, quindi seleziona **Wi-Fi**.



Puoi visualizzare l'elenco delle reti Wi-Fi disponibili e delle reti Wi-Fi salvate attualmente fuori dall'area di copertura.

Suggerimento: scorri verso il basso per accedere all'elenco delle reti salvate fuori dall'area di copertura.

2. Seleziona la rete Wi-Fi a cui ti desideri connettere. Se la rete è protetta inserisci la password. Nel caso in cui non fosse necessaria la password, potrai connetterti direttamente.

Suggerimento: per le opzioni avanzate di una rete Wi-Fi accedi a **Wi-Fi** nel menu Impostazioni.

3. Seleziona **Fatto** quindi seleziona **Connetti**.

La connessione del dispositivo alla rete Wi-Fi richiede alcuni istanti. Se richiede troppo tempo, controlla l'identità e la password utilizzati per la rete Wi-Fi .

Una volta che il dispositivo è connesso alla rete Wi-Fi, viene visualizzato lo stato Connesso sotto al nome della rete Wi-Fi.

Suggerimento: per accedere rapidamente alle impostazioni e allo stato dei tuoi servizi, seleziona la barra del menu nella parte superiore del menu principale. In modalità verticale, puoi toccare anche le icone in basso a destra.

Eliminazione di una rete Wi-Fi

Per eliminare una rete Wi-Fi dall'elenco delle reti disponibili, procedi come segue:

1. Seleziona **Impostazioni** nel Menu principale, quindi seleziona **Wi-Fi**.



Puoi visualizzare l'elenco delle reti Wi-Fi disponibili e delle reti Wi-Fi salvate attualmente fuori dall'area di copertura.

Suggerimento: scorri verso il basso per accedere all'elenco delle reti salvate fuori dall'area di copertura.

2. Seleziona la rete Wi-Fi che desideri eliminare.
3. Seleziona **Modifica**, quindi seleziona **Rimuovi**.
Il dispositivo si disconnette dalla rete Wi-Fi.

Nota: la rete Wi-Fi viene comunque visualizzata nell'elenco, ma il dispositivo non si connette ad essa automaticamente.

Info su aggiornamenti e nuovi elementi

Un punto esclamativo rosso nel pulsante Impostazioni indica la disponibilità di aggiornamenti o nuovi elementi.



Suggerimento: è possibile anche che ti venga offerto un aggiornamento software del sistema quando aggiungi una nuova mappa.

Possono essere offerti i seguenti aggiornamenti o nuovi elementi:

Aggiornamenti software del sistema

Un **aggiornamento software del sistema** è un aggiornamento software per il dispositivo stesso. Viene visualizzata una spiegazione sul perché l'aggiornamento è necessario e quali funzioni vengono modificate o aggiunte.

Se non hai utilizzato il dispositivo per molto tempo potresti ricevere la richiesta di installare un aggiornamento software necessario. Se non installi l'aggiornamento potrebbero verificarsi i seguenti problemi:

- Il dispositivo non viene avvisato della presenza di eventuali aggiornamenti e non è possibile effettuarne altri.
- Il dispositivo non è in grado di visualizzare i dettagli degli aggiornamenti software necessari, ad esempio, dimensione, versione, ecc.
- Il dispositivo non è in grado di aggiungere o eliminare mappe.

Aggiornamenti mappe

Quando viene offerto un aggiornamento [mappe](#), installalo appena possibile per guidare sempre con la mappa aggiornata.

La mappa esistente viene eliminata prima che l'aggiornamento mappe sia installato. Se annulli un aggiornamento mappe non avrai più la mappa sul TomTom Rider. Se ciò accadesse, accedi a **Mappe** nel menu Impostazioni e scarica nuovamente la mappa.

Aggiornamenti di Map Share

Tali aggiornamenti vengono creati dalle modifiche apportate e condivise da altri utenti TomTom e contengono le seguenti modifiche o aggiornamenti:

- Limiti di velocità
- Nomi delle vie
- Strade bloccate e sbloccate di recente
- Direzione del traffico
- Divieti di svolta

Per ulteriori informazioni, vedi [Map Share](#).

Aggiornamenti autovelox

Quando viene offerto un aggiornamento Autovelox puoi scegliere i Paesi aggiornare sulla mappa.

Voci

Come aggiornamento potrebbero venire offerte anche nuove voci.

Installazione di aggiornamenti e nuovi elementi

Nota: se il Wi-Fi non è disponibile o non è stabile, puoi visualizzare le istruzioni su come scaricare gli aggiornamenti [utilizzando una connessione USB al computer](#).

Suggerimento: durante l'aggiornamento mediante Wi-Fi, si consiglia di mantenere il dispositivo collegato a una fonte di alimentazione.

Suggerimento: premi il pulsante di accensione/spengimento per spegnere lo schermo e risparmiare batteria durante il download di un aggiornamento.

Per selezionare e installare aggiornamenti e nuovi elementi, procedi come segue:

1. Seleziona **Aggiornamenti e nuovi elementi**.



Il pulsante **Aggiornamenti e nuovi elementi** mostra il numero di aggiornamenti e nuovi elementi disponibili per l'installazione.

2. Seleziona gli elementi e gli aggiornamenti che desideri installare. L'elenco include gli elementi che hai acquistato nel negozio Web di TomTom.

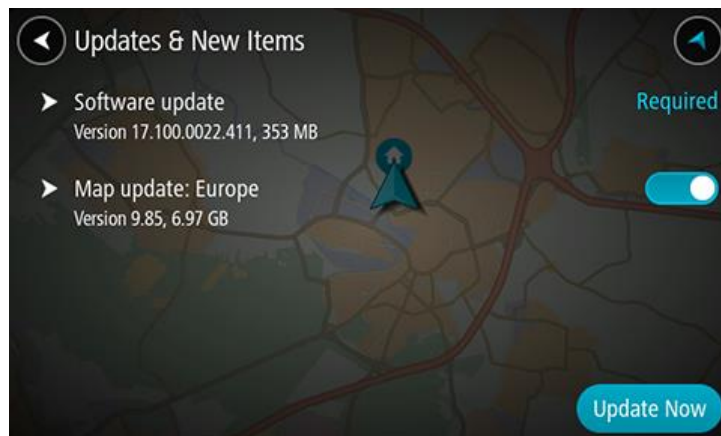

3. Accedi al tuo account TomTom quando ti viene richiesto di effettuare tale operazione.

Suggerimento: l'accesso per utilizzare Aggiornamenti e nuovi elementi consente di accedere anche a TomTom MyDrive.

Utilizzo del dispositivo Rider

Pulsanti di navigazione

Nella visualizzazione mappa o nella vista di navigazione seleziona il pulsante del menu principale per aprire il relativo menu.

Nel menu principale sono disponibili i seguenti pulsanti di navigazione:

Nota: non tutte le funzioni sono supportate dai dispositivi.

Cerca



Seleziona questo pulsante per cercare un indirizzo, un luogo o un punto di interesse, quindi pianifica un percorso verso la posizione.

Percorso
emozionante



Seleziona questo pulsante per pianificare una corsa emozionante per un viaggio di andata e ritorno o una destinazione.

I miei percorsi



Seleziona questo pulsante per mostrare i tuoi percorsi salvati, [percorsi registrati](#) e percorsi importati.

Aggiungi Casa

Vai a casa



Seleziona questo pulsante per raggiungere la posizione della casa. Se questo pulsante non è incluso nel Menu principale, accedi a Le mie posizioni per configurare la tua posizione casa.

Aggiungi Lavoro

Vai a Lavoro



Seleziona questo pulsante per raggiungere la posizione luogo di lavoro. Se questo pulsante non è incluso nel Menu principale, accedi a Le mie posizioni per configurare la tua posizione lavoro.

**Percorso
corrente/Traccia
corrente**



Seleziona questo pulsante per cancellare o cambiare il percorso o la traccia pianificata.

Avvia registrazione



Seleziona questo pulsante per avviare o interrompere la [registrazione di una traccia](#).

Le mie posizioni



Seleziona questo pulsante per visualizzare i luoghi salvati.

Parcheggi



Seleziona questo pulsante per cercare parcheggi.

Stazione di servizio



Seleziona questo pulsante per cercare stazioni di servizio.

Statistiche di viaggio

Seleziona questo pulsante per visualizzare le [statistiche di viaggio](#) relative alla distanza percorsa, la durata della corsa e alla sua velocità.



Impostazioni

Seleziona questo pulsante per modificare le Impostazioni.



Suggerimento: per accedere rapidamente alle impostazioni e allo stato dei tuoi servizi, seleziona la barra del menu nella parte superiore del menu principale. In modalità verticale, puoi toccare anche le icone in basso a destra.

La tastiera adatta all'uso con i guanti

Accesso alla tastiera adatta all'uso con i guanti

La tastiera adatta all'uso con i guanti è dotata di tasti grandi in modo da poter effettuare selezioni in modo più semplice mentre indossi i guanti da motociclista.

Visualizza la sezione Inserimento dei termini di ricerca per istruzioni su come selezionare layout della tastiera differenti.

Utilizzo della tastiera adatta all'uso con i guanti

Ad esempio, per premere il tasto "pqrs", procedi come segue:

1. Per selezionare la prima lettera "p", tocca il tasto "pqrs" una volta.

Suggerimento: per selezionare un'altra lettera dallo stesso tasto, ad esempio "p" seguito da "r", devi attendere mezzo secondo tra una selezione e l'altra delle lettere.

2. Per selezionare la seconda lettera, ad esempio "q", tocca il tasto "pqrs" due volte in rapida successione.
3. Per selezionare la terza lettera, ad esempio "r", tocca il tasto "pqrs" tre volte in rapida successione.
4. Per selezionare la quarta lettera, ad esempio "s", tocca il tasto "pqrs" quattro volte in rapida successione.

Se i tuoi guanti ti rendono ancora difficile la selezione di lettere, procedi come segue:

1. [Tieni premuto](#) il tasto, ad esempio "def".
Dopo aver toccato il tasto viene visualizzato il primo carattere, in questo caso "d".
2. Attendi che venga visualizzato il messaggio a comparsa.
3. Seleziona il carattere scelto dal messaggio a comparsa, ad esempio "f".
4. Il carattere scelto "f" sostituisce il carattere "d" visualizzato per primo.

Tasti disponibili

I tasti mostrati di seguito sono disponibili durante l'utilizzo del tuo TomTom Traffic in modalità verticale oppure orizzontale.

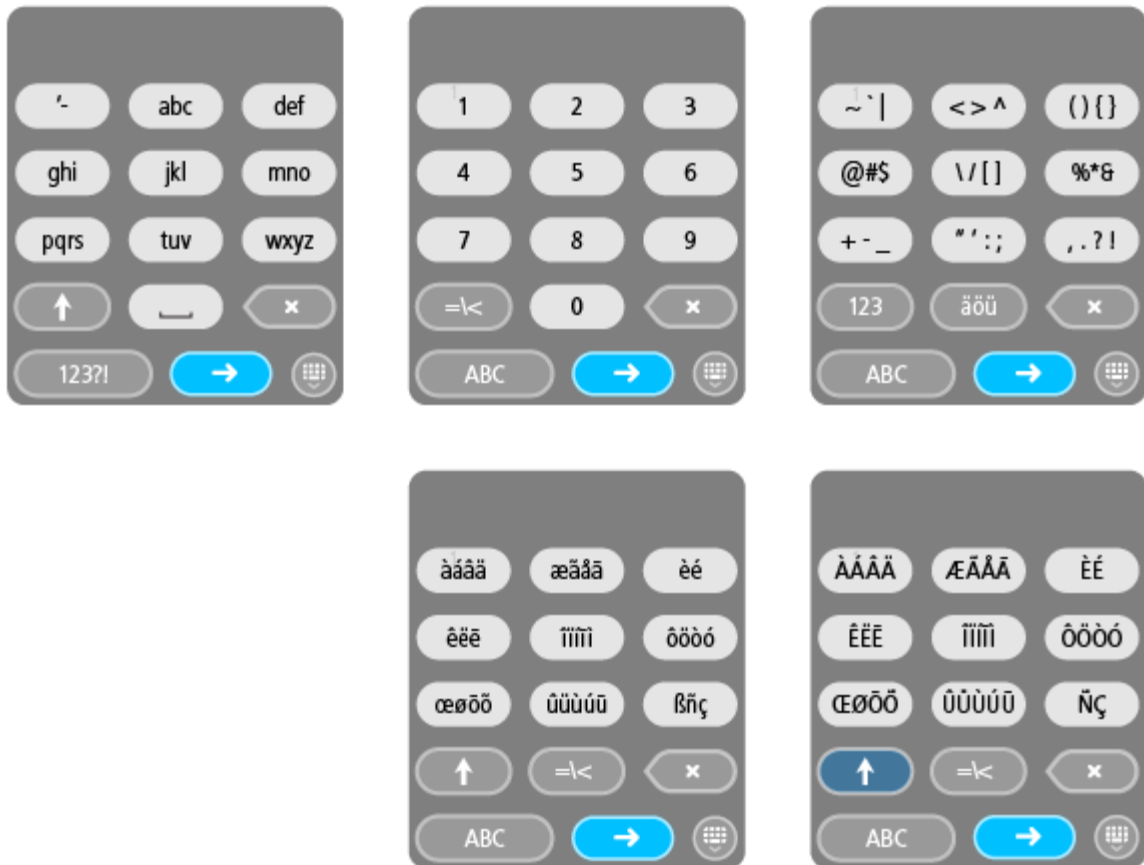

Utilizzo delle impostazioni rapide

Le impostazioni rapide semplificano l'utilizzo di una serie di impostazioni quando indossi i guanti.

Per utilizzare le impostazioni rapide, seleziona il relativo pulsante nel Menu principale, la Visualizzazione mappa o la vista di navigazione.



Visualizzerai una schermata con i pulsanti grandi e un controllo del volume:

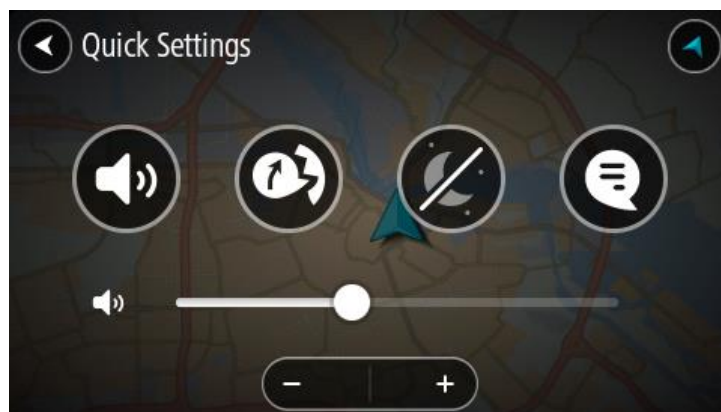

Questo pulsante mostra che riceverai istruzioni vocali. Seleziona il pulsante per disattivare le istruzioni vocali. Non sentirai più le istruzioni vocali per il percorso, ma riceverai comunque altre informazioni, quali le informazioni sul traffico e i segnali acustici di avvertenza.

Suggerimento: puoi selezionare i tipi di istruzioni che desideri ascoltare. Seleziona Voci nel menu Impostazioni e scegli le istruzioni che desideri ascoltare.



Questo pulsante mostra che non riceverai istruzioni vocali. Seleziona questo pulsante per attivare le istruzioni vocali.



Questo pulsante indica che il display sta utilizzando i colori per la visione diurna. Seleziona questo pulsante per ridurre la luminosità dello schermo e visualizzare la mappa con colori più scuri.

Durante la guida notturna o attraverso gallerie non illuminate, se lo schermo attenua la luminosità, la visualizzazione risulta migliore e il guidatore sarà meno distratto dallo schermo.

Suggerimento: il dispositivo passa automaticamente alla visione diurna o notturna a seconda dell'ora del giorno. Per disattivare questa funzione, seleziona Aspetto, quindi Display nel menu Impostazioni e disattiva **Passa alla visione notturna quando è buio**.



Questo pulsante indica che il display sta utilizzando i colori per la visione notturna. Seleziona questo pulsante per aumentare la luminosità dello schermo e visualizzare la mappa con colori più luminosi.



Questo pulsante mostra che riceverai messaggi. Seleziona questo pulsante per disattivare i messaggi per la sessione corrente.

Suggerimento: (pagina 58) puoi anche attivare e disattivare i messaggi in modo permanente utilizzando il [menu Impostazioni Bluetooth](#).



Questo pulsante mostra che non riceverai messaggi. Seleziona questo pulsante per riattivare i messaggi per la sessione corrente.

Suggerimento: puoi anche attivare e disattivare i messaggi in modo permanente utilizzando il [menu Impostazioni Bluetooth](#).



Quando indossi i guanti, seleziona i pulsanti più (+) e meno (-) sotto al cursore del volume per regolare il volume, invece di provare a spostare il cursore.

Importante: quando utilizzi un auricolare, il controllo del volume potrebbe non essere disponibile perché il tuo auricolare non supporta il controllo del volume in remoto. In tal caso, utilizza il pulsante del controllo volume sull'auricolare stesso per regolare il volume.

Pianificazione di un percorso emozionante

Puoi utilizzare il pulsante Percorso emozionante per creare corse interessanti sul posto. Questa funzione è particolarmente utile il giorno in cui hai del tempo libero e desideri creare una corsa emozionante.

Un percorso emozionante è un viaggio che include strade interessanti o impegnative e che utilizza il meno possibile le autostrade. Puoi scegliere il livello di curve incluse nella corsa e anche il grado di pendenza.

Suggerimento: poiché Percorso emozionante serve a creare percorsi istantanei, i percorsi emozionanti non possono essere salvati su I miei percorsi.

Suggerimento: i percorsi emozionanti sono, per impostazione predefinita, viaggi di andata e ritorno, tuttavia se lo desideri puoi anche pianificare un percorso verso una destinazione.

Pianificazione di un viaggio di andata e ritorno emozionante utilizzando le soste

Se hai solo bisogno di evadere facendo una corsa in moto, **Percorso emozionante** ti consente di pianificare un viaggio di andata e ritorno sulle strade più interessanti dalla tua posizione corrente includendo le soste che desideri. Devi scegliere almeno una sosta per creare un percorso emozionante.

1. Seleziona il pulsante Menu principale per aprire il menu corrispondente.



2. Seleziona **Percorso emozionante**.



La Visualizzazione mappa si apre.

3. Sposta la mappa e ingrandisci la visualizzazione finché non visualizzi il luogo che desideri raggiungere in moto.
4. Crea una sosta toccando rapidamente la mappa.

Il tuo TomTom Rider pianifica un viaggio di andata e ritorno emozionante passando per la sosta che hai scelto.

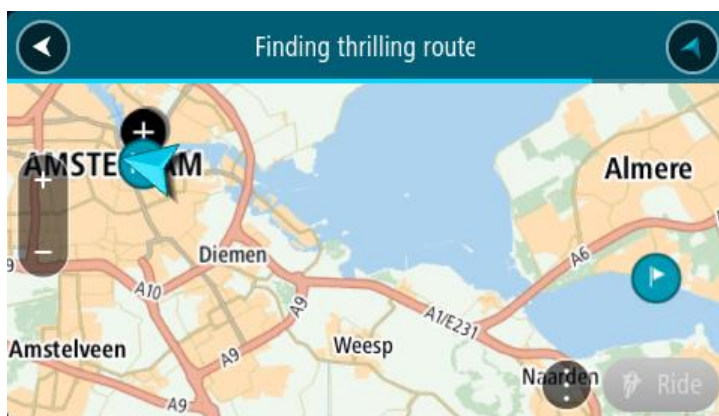

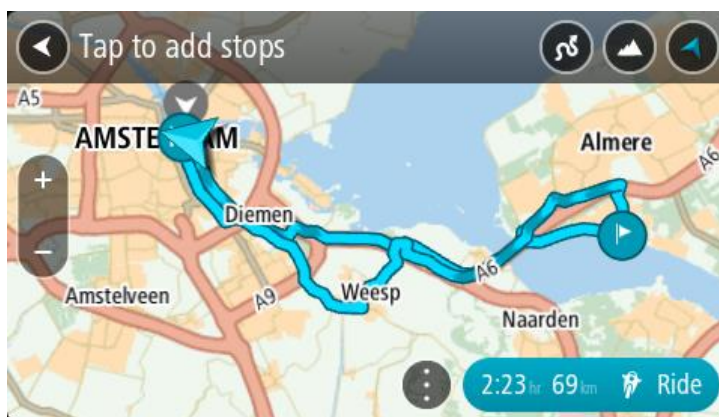

Suggerimento: la direzione del viaggio di andata e ritorno è casuale. Se il tuo percorso include almeno 2 soste, puoi cambiare la direzione di viaggio riordinando le soste. Le frecce sul percorso pianificato mostrano la direzione di viaggio.

5. Se desideri aggiungere altre soste al percorso, sposta la mappa e seleziona più soste.
Il tuo TomTom Rider pianifica un viaggio di andata e ritorno emozionante passando per le soste che hai scelto.



Suggerimento: seleziona il pulsante del menu a comparsa per riordinare le soste.

6. Seleziona il livello di curve e il grado di pendenza per il tuo percorso emozionante.
 -  Seleziona questo pulsante per scegliere una delle tre impostazioni per le curve.
 -  Seleziona questo pulsante per scegliere una delle tre impostazioni per la pendenza.

Il tuo TomTom Rider pianifica un viaggio di andata e ritorno emozionante con le curve e le pendenze che hai scelto.

7. Dopo aver pianificato il tuo percorso emozionante, seleziona **Guida**.



Il tuo percorso viene mostrato sulla Visualizzazione mappa e iniziano le istruzioni di guida lungo il percorso. Quando inizi a guidare appare automaticamente la vista di navigazione.

Pianificazione di un corsa emozionante verso una destinazione

Puoi pianificare un percorso verso una destinazione utilizzando la mappa. Il percorso verso la tua destinazione seguirà le strade più interessanti a partire dalla tua posizione corrente.

Suggerimento: puoi anche pianificare un percorso verso una destinazione e scegliere **Percorso tortuoso** come tipo di percorso.

1. Seleziona il pulsante Menu principale per aprire il menu corrispondente.



2. Seleziona **Percorso emozionante**.



La Visualizzazione mappa si apre.

3. Seleziona una posizione tenendo premuto lo schermo per circa un secondo.

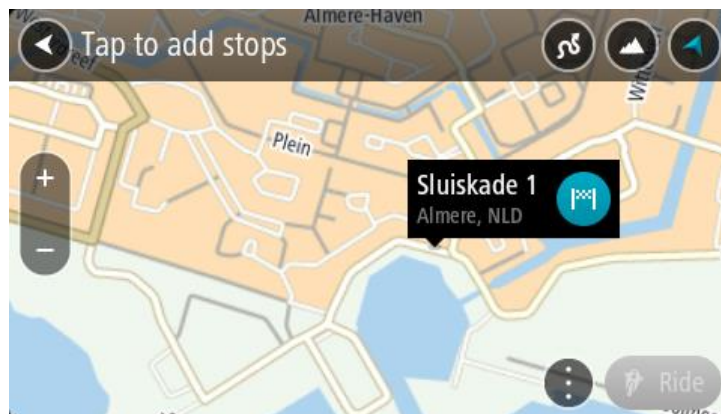

4. Seleziona il pulsante destinazione.

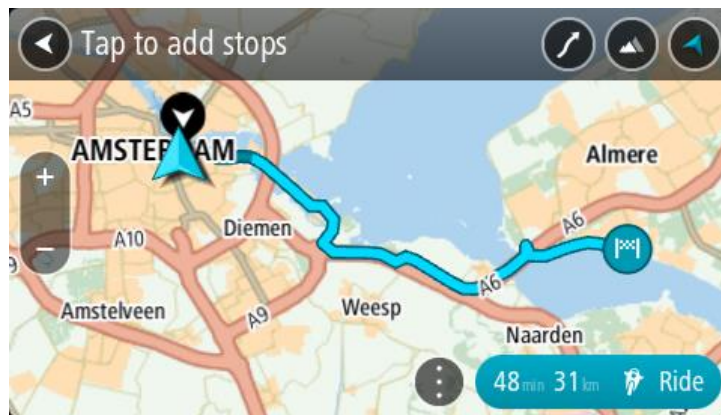

Il tuo TomTom Rider pianifica un percorso emozionante verso la destinazione scelta.



5. Se desideri aggiungere altre soste al percorso, sposta la mappa e seleziona più soste. Il tuo TomTom Rider pianifica un percorso emozionante verso la destinazione scelta passando per le soste desiderate.

Suggerimento: seleziona il pulsante del menu a comparsa per riordinare le soste.

6. Seleziona il livello di curve e il grado di pendenza per il tuo percorso emozionante.

-  Seleziona questo pulsante per scegliere una delle tre impostazioni per le curve.
-  Seleziona questo pulsante per scegliere una delle tre impostazioni per la pendenza.

Il tuo TomTom Rider pianifica un percorso emozionante verso la destinazione scelta con le curve e le pendenze desiderate.

7. Dopo aver pianificato il tuo percorso emozionante, seleziona **Parti**.



Il tuo percorso viene mostrato sulla Visualizzazione mappa e iniziano le istruzioni di guida lungo il percorso. Quando inizi a guidare appare automaticamente la vista di navigazione.

Visualizzazione del statistiche di viaggio

Il tuo TomTom Rider può mostrare la distanza percorsa, la durata della corsa e anche la sua velocità.

Per visualizzare le statistiche di viaggio, seleziona **Statistiche di viaggio** nel Menu principale.

Seleziona una delle tre schede per visualizzare le statistiche della corsa del giorno, del tuo viaggio corrente e di tutti i viaggi.

Suggerimento: le statistiche di **tutti i viaggi** sono i dati di viaggio raccolti dall'acquisto del dispositivo e dal primo utilizzo.

Suggerimento: viene incluso un punto nelle grandi distanze, ad esempio 20047,64 chilometri viene visualizzato come 20.047,6 km.

Statistiche per il viaggio corrente

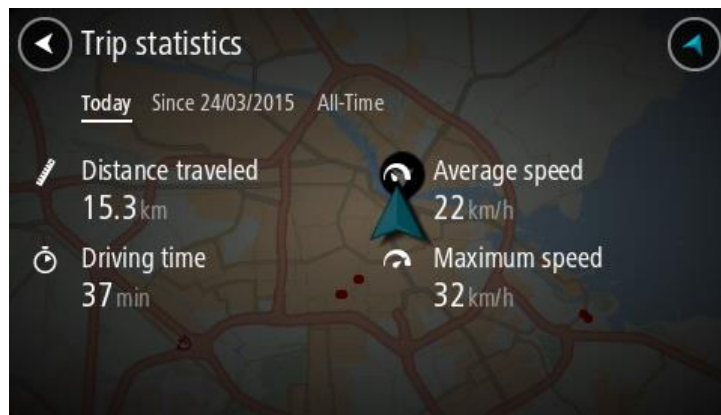

Per visualizzare le statistiche per il viaggio attuale, seleziona la scheda **Da --/--/--** .

Per iniziare un nuovo viaggio, seleziona il pulsante **Cancella viaggio**, esattamente come se reimpostassi un contachilometri in auto.

Dopo aver fermato la moto, se non premi il pulsante **Cancella viaggio**, le statistiche continueranno a essere calcolate e si aggiungeranno a quelle del prossimo viaggio. Ciò significa che otterrai statistiche precise per i viaggi di diversi giorni o per le diverse corse effettuate in un giorno.

Importante: se esegui un ripristino delle impostazioni predefinite, il valore della scheda relativa a tutti i viaggi verrà reimpostato su zero!

Contenuti sullo schermo

Visualizzazione mappa

La visualizzazione mappa viene mostrata quando non hai un percorso pianificato. Nel momento in cui il TomTom Rider individua la tua posizione GPS, indica la tua posizione effettiva.

Puoi utilizzare la visualizzazione mappa nello stesso modo in cui consulteresti una mappa cartacea tradizionale. Puoi spostarti all'interno della mappa mediante azioni e ingrandire o ridurre la visualizzazione con gli appositi pulsanti.

Importante: tutti gli elementi sulla mappa sono interattivi, inclusi il percorso e i simboli della mappa. Prova a selezionare un elemento e per scoprire la sua funzione.

Suggerimento: per aprire un menu a comparsa per un elemento su una mappa, ad esempio un percorso o un PDI, seleziona l'elemento. Per selezionare una posizione sulla mappa, seleziona e tieni premuta la posizione finché il menu a comparsa non si apre.

La mappa indica la tua posizione effettiva e molte altre, tra cui quelle salvate in Le mie posizioni.

Se non hai pianificato un percorso, la visualizzazione della mappa viene ridotta per mostrare l'area attorno alla tua posizione.

Se hai pianificato un percorso, sulla mappa verrà visualizzato il percorso completo. Puoi aggiungere soste al percorso direttamente dalla mappa. Quando inizi a guidare, viene visualizzata la vista di navigazione.

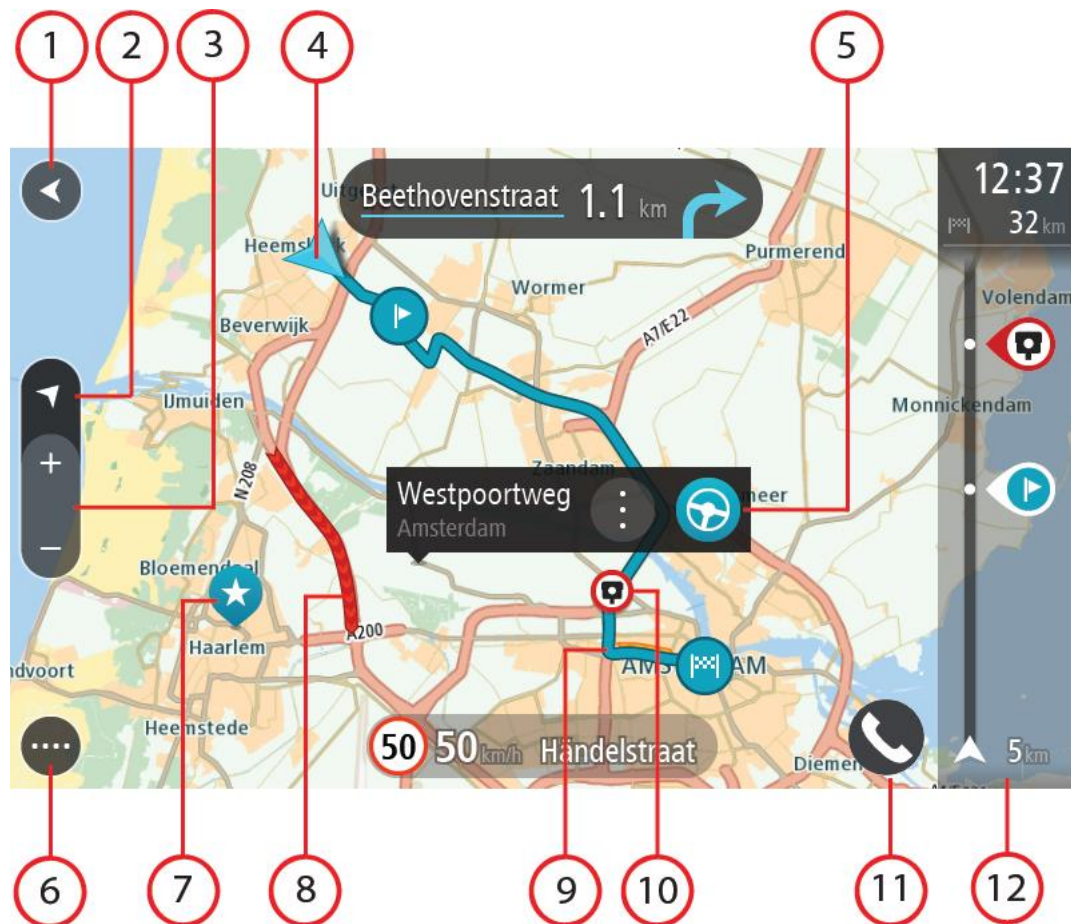







1. Pulsante Indietro. Questo pulsante visualizza sulla mappa un riepilogo dell'intero percorso o, se non hai pianificato un percorso, sposta la mappa per mostrare la posizione corrente al centro.
2. Pulsante di visualizzazione. Seleziona il pulsante di modifica della visualizzazione per alternare la visualizzazione mappa e la vista di navigazione. Nella Visualizzazione mappa, se stai guidando, la freccia piccola ruota per indicare la direzione di viaggio in relazione al nord, con il nord in alto.
3. Pulsanti dello zoom. Seleziona i pulsanti dello zoom per ingrandire e ridurre la visualizzazione.
4. Posizione corrente. Questo simbolo mostra la posizione corrente. Selezionala per aggiungerla all'elenco Le mie posizioni o per cercare qualcosa vicino alla posizione attuale.

Nota: se il TomTom Rider non riesce a trovare la tua posizione, il simbolo viene visualizzato in grigio.

Nota: non è possibile modificare il simbolo della posizione corrente.

5. Posizione selezionata. Tieni premuto per selezionare una posizione sulla mappa. Seleziona il pulsante del menu a comparsa per mostrare la posizione oppure seleziona il pulsante **Guida** per pianificare un percorso verso la posizione.
6. Pulsante del menu principale. Seleziona il pulsante per aprire il [menu principale](#).
7. Simboli della mappa. Sulla mappa vengono utilizzati simboli per indicare la destinazione e i luoghi salvati:

-  La destinazione.

-  La tua posizione casa. Puoi impostare la posizione casa in Le mie posizioni.
-  La posizione del luogo di lavoro. Puoi impostare la posizione del luogo di lavoro in Le mie posizioni.
-  Una fermata lungo il percorso.
-  Una posizione salvata in Le mie posizioni.
-  Una posizione contrassegnata.
-  Al termine di una ricerca di PDI vicino alla destinazione e dopo aver visualizzato i risultati sulla mappa, i PDI secondari vengono visualizzati come bandierine nere con croci bianche.
-  Simboli che mostrano le posizioni dei PDI della community.

Seleziona un simbolo mappa per aprire il menu a comparsa, quindi seleziona il pulsante dei menu per vedere un elenco di azioni che puoi eseguire.

8. Informazioni sul traffico. Seleziona il problema di traffico per visualizzare informazioni sul ritardo dovuto al traffico.

Nota: le informazioni sul traffico sono disponibili esclusivamente se il TomTom Rider è dotato di TomTom Traffic.

9. Il percorso, se ne hai pianificato uno. Seleziona il percorso per cancellarlo, cambiare il tipo di percorso, aggiungere una sosta o salvare le modifiche.
10. Autovelox o Zone di pericolo lungo il percorso. Seleziona il simbolo di autovelox o zona di pericolo per visualizzare ulteriori informazioni.
11. Tasto Phone.
12. Barra del percorso. La [barra del percorso](#) viene visualizzata se hai pianificato un percorso.

Vista di navigazione

La vista di navigazione viene utilizzata per visualizzare indicazioni lungo il percorso verso la destinazione. La vista di navigazione viene visualizzata quando inizi a guidare. Lungo il percorso visualizzerai la posizione corrente e i dettagli, inclusi gli edifici in 3D in alcune città.

Nota: gli edifici 3D nella vista di navigazione non sono disponibili su alcuni dispositivi.

La vista di navigazione è normalmente in 3D. Per visualizzare una mappa 2D con la mappa che si sposta nella tua direzione di viaggio, modifica le impostazioni 2D e 3D predefinite.

Suggerimento: dopo aver pianificato un percorso e visualizzata la vista di navigazione 3D, seleziona il pulsante di visualizzazione per modificare la visualizzazione mappa e utilizzare le funzioni interattive.

Se il TomTom Rider viene avviato dopo essere stato in standby e hai pianificato un percorso, visualizzerai la vista di navigazione con la tua posizione corrente.

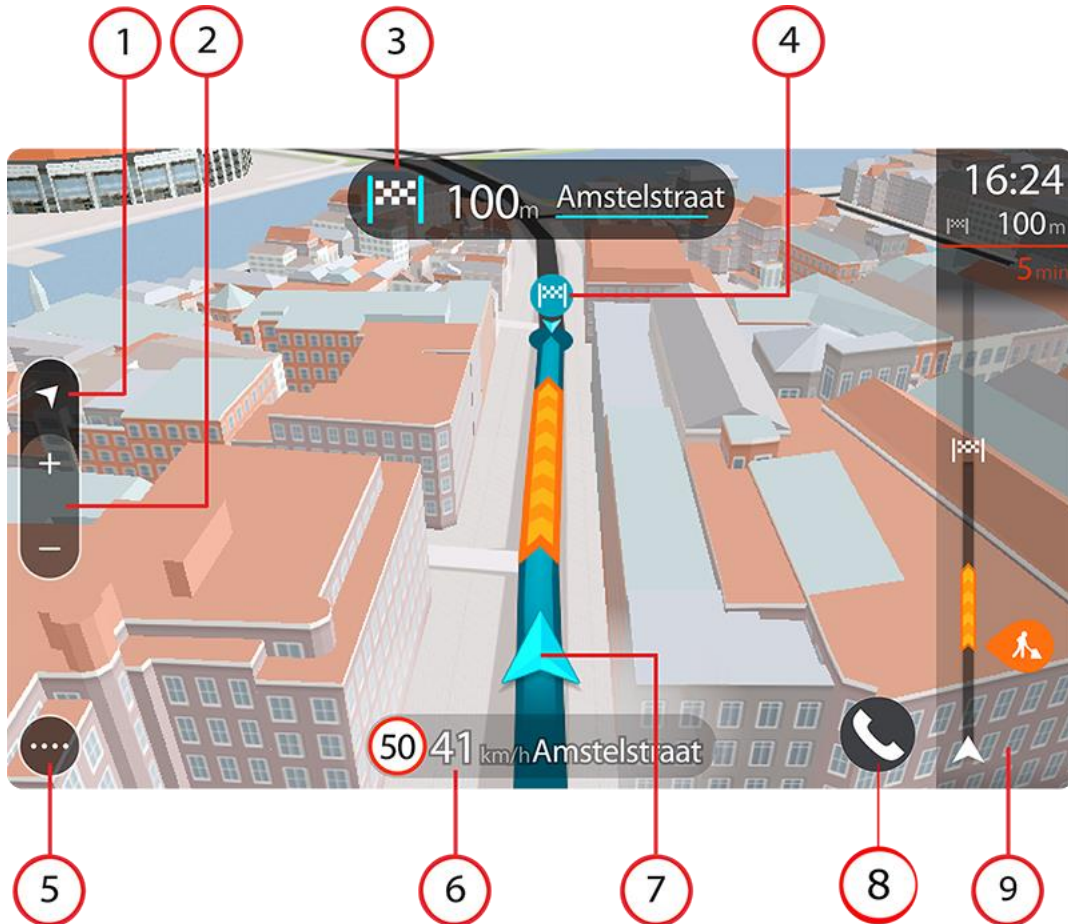

1. Pulsante di visualizzazione. Seleziona il pulsante di modifica della visualizzazione per alternare la visualizzazione mappa e la vista di navigazione. Nella Vista di navigazione, se stai guidando, la freccia piccola ruota per indicare la direzione di viaggio in relazione al nord, con il nord in alto.
2. Pulsanti dello zoom. Seleziona i pulsanti dello zoom per ingrandire e ridurre la visualizzazione.

Suggerimento: su alcuni dispositivi, puoi anche pizzicare per zoomare.

3. Pannello delle istruzioni. In questo pannello sono indicate le seguenti informazioni:
 - Direzione della svolta successiva.
 - Distanza fino alla svolta successiva.
 - Nome della strada successiva lungo il percorso.
 - Indicatore di corsia in alcuni svincoli.

Nota: seleziona questo pulsante per visualizzare un elenco di istruzioni dettagliate per il tuo percorso pianificato.

4. Simboli del percorso. Sul percorso vengono utilizzati alcuni simboli per indicare il punto di partenza, le soste e la destinazione.
5. Pulsante del menu principale. Seleziona il pulsante per visualizzare il [menu principale](#).
6. Pannello della velocità. In questo pannello sono indicate le seguenti informazioni:

- Limite di velocità per la posizione attuale.
 - Velocità corrente. Se guidi a più di 5 km/h (3 miglia/ora) oltre il limite di velocità, il pannello della velocità diventa rosso. Se guidi a meno di 5km/h (3 miglia/ora) oltre il limite di velocità, il pannello della velocità diventa arancione.
 - Nome della strada in cui ti trovi.
 - Pulsante di segnalazione autovelox o zona a rischio.
7. Posizione corrente. Questo simbolo mostra la posizione corrente. Seleziona il simbolo o il pannello della velocità per aprire il menu rapido.

Nota: se il TomTom Rider non riesce a trovare la tua posizione, il simbolo viene visualizzato in grigio.

Nota: non è possibile modificare il simbolo della posizione corrente.

8. Tasto Phone.
9. Barra del percorso. La [barra del percorso](#) viene visualizzata se hai pianificato un percorso.

Importante: per visualizzare una barra del percorso più ampia che mostra ulteriori informazioni sul percorso, modifica l'impostazione per [Informazioni percorso](#).

Barra del percorso

La barra del percorso viene visualizzata se hai pianificato un percorso. Nella parte superiore è presente un pannello con le informazioni di arrivo, mentre nella parte inferiore è visualizzata una barra con alcuni simboli.

Suggerimento: è inoltre possibile scegliere di visualizzare una barra del percorso più ampia per mostrare ulteriori informazioni sul percorso (non disponibile su alcuni dispositivi o app).

Nota: la distanza ancora da percorrere mostrata dalla barra del percorso dipende dalla lunghezza complessiva del percorso.



Nel pannello delle informazioni di arrivo sono visualizzate le seguenti informazioni:

Suggerimento: se la tua destinazione si trova in un altro fuso orario, nel [pannello delle informazioni di arrivo](#) visualizzerai un segno più (+) o meno (-) e la differenza di orario in ore e mezzore. L'orario di arrivo previsto è nell'ora locale della tua destinazione.

- Ora stimata di arrivo a destinazione.
- Lunghezza del percorso di guida fino alla destinazione dalla posizione corrente.
- Se nei pressi della tua destinazione è disponibile un parcheggio, vicino alla bandierina di destinazione viene visualizzato un pulsante di parcheggio.

Se il percorso include alcune soste, seleziona questo pannello per passare dalla visualizzazione delle informazioni sulla fermata successiva e a quelle sulla destinazione finale e viceversa.

Puoi scegliere le informazioni da visualizzare nel pannello delle informazioni di arrivo.

Stato del traffico - se il TomTom Rider non sta ricevendo alcuna informazione sul traffico, appare un simbolo che mostra il traffico con una croce sotto il pannello delle informazioni di arrivo.

La barra include alcuni simboli che mostrano le seguenti informazioni:

- Un percorso più veloce, se il traffico è rallentato sul tuo percorso.
- Le soste sul percorso.

Suggerimento: per rimuovere rapidamente una sosta, selezionala

nella barra del percorso e utilizza il menu a comparsa.

- Le stazioni di servizio lungo il percorso.
- TomTom Traffic problemi.
- TomTom Autovelox e Zone di pericolo.
- Aree di sosta direttamente sul tuo percorso.

Puoi [scegliere le informazioni da visualizzare](#) sul tuo percorso.

I simboli vengono visualizzati nell'ordine in cui compaiono lungo il percorso. La visualizzazione del simbolo di ogni problema di traffico indica alternativamente il tipo di problema e il ritardo in minuti. Seleziona un simbolo per visualizzare ulteriori informazioni su una fermata, un problema di traffico o un autovelox. Se viene visualizzato un simbolo sulla parte superiore di un altro simbolo, ingrandisci i simboli sulla barra del percorso per visualizzare ciascun simbolo separatamente. Ora puoi selezionare un simbolo.

Al di sopra dei simboli viene indicato il ritardo, espresso in minuti, dovuto a ingorghi, meteo e altri problemi di traffico lungo il percorso, incluse le informazioni fornite dallo storico sull'utilizzo delle strade.

Per un elenco completo dei tipi di incidenti vedi la sezione Incidenti.

La parte inferiore della barra del percorso rappresenta la posizione corrente e mostra la distanza fino al problema successivo lungo il percorso. Inoltre, puoi scegliere di visualizzare l'ora corrente se attivi l'impostazione.

Nota: per rendere la barra del percorso più leggibile, alcuni problemi di traffico possono non essere visualizzati. Si tratterà comunque di problemi di minore importanza che causeranno solo brevi ritardi.

La barra del percorso mostra anche messaggi di status, ad esempio **Ricerca percorso più veloce** o **Riprod. anteprima percorso**.

Distanze e barra del percorso

La distanza da percorrere mostrata sulla barra del percorso dipende dalla lunghezza del percorso o dalla distanza rimanente sul percorso.

- Per le distanze rimanenti superiori a 50 km (31 miglia), vengono visualizzati solo i successivi 50 km (31 miglia). L'icona della destinazione non viene visualizzata.

Suggerimento: puoi scorrere la barra del percorso per visualizzare l'intero percorso (non disponibile su iOS).

- Per le distanze rimanenti comprese tra 10 km (6 miglia) e 50 km (31 miglia), viene visualizzata la distanza completa. L'icona della destinazione viene visualizzata come fissa nella parte superiore della barra del percorso.
- Per le distanze rimanenti inferiori a 10 km (6 miglia), viene visualizzata la distanza completa. L'icona della destinazione si sposta in basso verso il simbolo del gallone quando ti avvicini alla tua destinazione.

La metà superiore della barra del percorso mostra due volte la distanza della metà inferiore, come mostrato nei seguenti esempi:

- Una distanza rimanente di 50 km sulla barra del percorso viene divisa in 34 km (21 miglia) nella metà superiore e in 16 km (9 miglia) nella metà inferiore.
- Una distanza rimanente di 10 km sulla barra del percorso viene divisa in 6,6 km (4 miglia) nella metà superiore e in 3,3 km (2 miglia) nella metà inferiore.

La barra del percorso viene costantemente aggiornata mentre guidi.

Menu rapido

Per aprire il menu rapido, seleziona il simbolo della posizione corrente o il pannello della velocità nella vista di navigazione.

Puoi effettuare una delle seguenti operazioni:

- Contrassegnare una posizione
- Segnalare un nuovo autovelox
- Modificare il limite di velocità
- [Evitare una strada bloccata](#)
- Visualizzare la tua posizione corrente o la tua latitudine/longitudine se non sono indicate su una strada con nome.

Accesso rapido alle impostazioni

Per accedere rapidamente alle impostazioni, seleziona la barra dei menu nella parte superiore del menu principale.

Suggerimento: in modalità verticale, puoi toccare anche le icone in basso a destra.

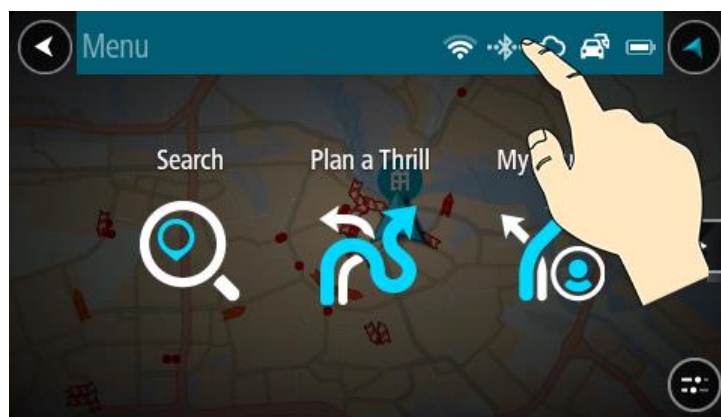

Viene visualizzata la schermata di accesso rapido.

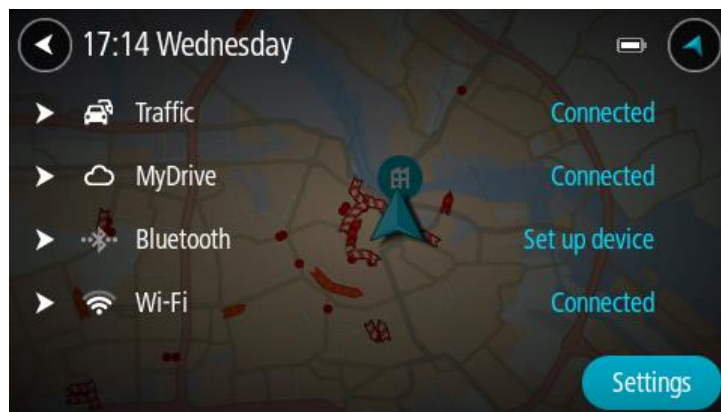

Puoi visualizzare lo stato dei tuoi servizi, fra cui Traffic, MyDrive, Bluetooth e Wi-Fi.

Quando selezioni un servizio, puoi visualizzare ulteriori informazioni sullo stato della connessione o, se non sei connesso, come per effettuare la connessione.

Seleziona **Impostazioni** per accedere al menu completo delle Impostazioni.

Pulsanti più piccoli e simboli

Nella visualizzazione mappa o nella vista di navigazione seleziona il pulsante del menu principale per aprire il relativo menu.

Nella schermata Menu principale sono disponibili i pulsanti e i simboli indicati di seguito, oltre ai [pulsanti di navigazione](#) e le [impostazioni rapide](#):



Seleziona questo pulsante per aprire il menu Aiuto. Il Menu Aiuto contiene informazioni sull'utilizzo di TomTom Rider, insieme ad altre informazioni relative al navigatore, ad esempio, la versione della mappa, il numero di serie del navigatore e le informazioni legali.



Seleziona questo pulsante per riordinare i pulsanti nel Menu principale.



Seleziona questo pulsante per tornare alla schermata precedente.



Seleziona questo pulsante per tornare alla visualizzazione mappa o alla vista di navigazione.



Questo simbolo indica lo stato della connessione Bluetooth al telefono.



Questo simbolo indica il livello di alimentazione della batteria nel TomTom Rider.



Questo simbolo mostra che TomTom Rider è connesso a Traffic.



Questo simbolo mostra che TomTom Rider non è connesso a Traffic.



Questo simbolo mostra che TomTom Rider è connesso a MyDrive.



Questo simbolo mostra che TomTom Rider non è connesso a MyDrive.



Questo simbolo indica che il dispositivo è connesso a Internet tramite Wi-Fi.



Questo simbolo indica che il dispositivo non è connesso a Internet tramite Wi-Fi.

Utilizzo delle azioni

Per controllare il TomTom Rider utilizzi le azioni.

In questo manuale dell'utente verranno fornite, informazioni sulla modalità di utilizzo delle azioni per controllare il TomTom Rider. Di seguito viene fornita una spiegazione di ogni azione.

Doppio tocco



Tocca rapidamente lo schermo due volte.
Esempio di utilizzo: ingrandimento di una mappa.

Trascinamento

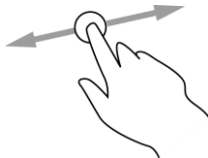

Tocca lo schermo e sposta il dito in qualsiasi direzione.
Esempio di utilizzo: scorrimento di una mappa.

Gesto rapido

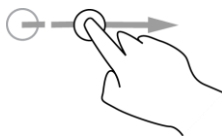

Esegui un gesto rapido con il dito sullo schermo.
Esempio di utilizzo: scorrimento esteso di una mappa.

Suggerimento: la funzione Gesto rapido non è disponibile su tutti i dispositivi.

Tieni premuto



Tieni premuto un dito sullo schermo per più di mezzo secondo.
Esempio di utilizzo: apertura del menu a comparsa per un luogo sulla mappa.

Pizzica per zoomare



Tocca lo schermo con il pollice e un altro dito. Allontana le dita per ingrandire e avvicinale per ridurre la visualizzazione.
Esempio di utilizzo: ingrandimento e riduzione di una mappa.

Suggerimento: la funzione Pizzica per Zoomare non è disponibile su tutti i dispositivi. Se la funzione Pizzica per Zoomare non è disponibile, utilizza i pulsanti dello zoom per ingrandire/ridurre la visualizzazione.

Tocco o selezione



Tocca lo schermo con un solo dito.
Esempio di utilizzo: selezione di una voce del menu principale.

Come riordinare i pulsanti del menu principale

Per riordinare i pulsanti nel Menu principale in base alle tue preferenze, procedi come segue:

1. Seleziona il pulsante Menu principale per aprire il menu corrispondente.



2. Tieni premuto il pulsante che desideri spostare per due secondi.

Suggerimento: in alternativa, seleziona il pulsante *Modifica* nel Menu principale.



Il pulsante dei menu viene visualizzato con le frecce sinistra e destra.

3. Premi la freccia destra o sinistra sul pulsante dei menu per spostare il pulsante su una nuova posizione nel menu.
4. Seleziona e sposta altri pulsanti nell'ordine desiderato.
5. Seleziona **Fatto**.

Chiamate e notifiche smartphone

Informazioni sulle chiamate

Importante: è illegale nella maggior parte dei paesi utilizzare un telefono cellulare mentre si è alla guida di una moto. Tale comportamento potrebbe causare la morte del conducente, pertanto è necessario rispettare le regole di guida del proprio Paese e utilizzare un sistema vivavoce o un auricolare approvato.

Puoi ricevere chiamate ed effettuarle ai contatti nella rubrica del telefono e ai contatti recenti. Quando connetti il telefono al TomTom Rider i contatti vengono mostrati sul TomTom Rider.

Per effettuare chiamate devi prima [connettere l'auricolare](#) e [connettere il telefono](#) al TomTom Rider.

Puoi effettuare e ricevere chiamate utilizzando il TomTom Rider insieme all'auricolare o al telefono. Puoi utilizzare la voce o una combinazione di voce e tocchi per effettuare e ricevere chiamate.

TomTom Rider può anche ricevere messaggi SMS, noti anche come messaggi di testo e i messaggi istantanei da altre app.

Puoi anche utilizzare TomTom Rider per comunicare con l'assistente personale del telefono.

Accettare una chiamata in arrivo

1. Sullo schermo, seleziona il pulsante verde per accettare una chiamata.

Suggerimento: per sincronizzare tutti i contatti del telefono occorre del tempo, pertanto se ricevi una chiamata subito dopo l'impostazione potresti non visualizzare l'ID del mittente.

Importante: la modalità di risposta alla chiamata dipende dalle funzioni disponibili sul telefono o auricolare. Ad esempio, se il tuo auricolare è dotato del comando vocale, è possibile che tu abbia la possibilità di rispondere a una chiamata pronunciando una parola o facendo un rumore. Se il tuo auricolare non dispone del comando vocale, premi il pulsante verde sul TomTom Rider o un pulsante sull'auricolare durante la guida.

Consulta il manuale dell'auricolare o del telefono per ulteriori informazioni.

2. Al termine della chiamata, premi il pulsante rosso sul TomTom Rider oppure usa i comandi sul telefono o sull'auricolare.

Terminare o rifiutare una chiamata in arrivo

Quando ricevi una chiamata, viene visualizzato il nome e l'immagine del contatto se questo è presente nella tua rubrica.

1. Con TomTom Rider, seleziona il pulsante rosso per terminare o rifiutare una chiamata.
2. In alternativa, rifiuta la chiamata utilizzando i comandi sull'auricolare o sul telefono. Consulta il manuale dell'auricolare o del telefono per ulteriori informazioni.

Ignorare una chiamata in arrivo

Quando ricevi una chiamata, viene visualizzato il nome e l'immagine del contatto se questo è presente nella tua rubrica.

1. Se ignori la chiamata e non rispondi viene visualizzato il messaggio **Chiamata persa**.
2. Per visualizzare le chiamate perse, scorri verso l'alto dalla parte inferiore dello schermo.

Effettuare una chiamata

1. Seleziona il pulsante Telefono.



Viene visualizzato il messaggio **Parla al telefono dopo il segnale acustico**.

2. Pronuncia, ad esempio, "Chiama Jack" per chiamare un amico che si chiama Jack. Il tuo assistente per smartphone indica che il telefono sta componendo il numero.
3. Jack risponde e iniziate la conversazione.
4. Per terminare la chiamata, utilizza i comandi sul tuo auricolare o telefono.

Ricezione di un SMS o di un IM

1. Quando qualcuno ti invia un SMS o un IM, visualizzi il suo nome e la foto se è presente nell'elenco dei tuoi contatti e il nome dell'app che è stata utilizzata per inviarlo. Il comando vocale annuncia il messaggio e il mittente.
2. Seleziona **Leggi ad alta voce** affinché il messaggio venga letto dal dispositivo.
3. Se hai selezionato il messaggio vengono visualizzate le seguenti opzioni:
 - **Rispondi**: seleziona questo pulsante per rispondere con un messaggio predefinito, ad esempio **Scusa, non posso parlare ora** (solo telefoni Android).
 - **Leggi ad alta voce**: seleziona questo pulsante per ascoltare il messaggio letto ad alta voce.

Disattivazione dei messaggi

Se non desideri visualizzare le notifiche dei messaggi puoi disattivarle utilizzando uno dei due metodi riportati di seguito.

Disattivazione dei messaggi per la sessione corrente

Questo metodo disattiva i messaggi per la sessione corrente.

1. Seleziona il pulsante Impostazioni rapide nell'angolo in basso a destra dello schermo.



2. Seleziona il pulsante per il messaggio.



Viene visualizzato il messaggio **Notifiche dei messaggi OFF per questa sessione**.

I messaggi vengono disattivati per la sessione corrente. Quando spegni il dispositivo o questo entra in modalità di sospensione, le notifiche dei messaggi vengono ripristinate e attivate per la sessione successiva.

Puoi anche selezionare nuovamente il pulsante dei messaggi per attivare le notifiche dei messaggi:



Disattivazione dei messaggi in modo permanente

Questo metodo disattiva i messaggi in modo permanente fino a quando la funzione non viene riattivata da Impostazioni.

1. Seleziona il pulsante Menu principale per aprire il menu corrispondente.



2. Seleziona **Impostazioni** nel Menu principale, quindi seleziona **Bluetooth**.



Se hai un telefono connesso viene visualizzata la schermata Impostazioni Bluetooth.

3. Seleziona il nome del tuo telefono.
4. Scorri l'interruttore di attivazione/disattivazione dell'opzione **Messaggi dello smartphone** per attivare o disattivare i messaggi.

Traffico

Info su TomTom Traffic

TomTom Traffic è un servizio TomTom che fornisce informazioni sul traffico in tempo reale.

In combinazione con lo storico sull'utilizzo delle strade, TomTom Traffic ti consente di pianificare il percorso ottimale verso la destinazione scelta prendendo in considerazione le attuali condizioni del traffico locale e il meteo.

TomTom Rider riceve regolarmente informazioni sulle condizioni in evoluzione del traffico. Se sul percorso corrente vengono rilevati ingorghi, forti temporali, neve o altri problemi, TomTom Rider proporrà di ripianificare il percorso per provare a evitare i rallentamenti.

Importante: un avviso sulla barra del percorso ti informa che ti stai avvicinando a un percorso alternativo più veloce: potrai vederlo nella vista di navigazione o nella visualizzazione mappa. Per accettare un percorso più veloce, quando ti avvicini all'alternativa suggerita, basta dirigersi sua direzione affinché il navigatore la selezioni.

Per ricevere i servizi TomTom sul TomTom Rider devi essere connesso a Internet. Puoi connetterti a Internet utilizzando uno dei seguenti metodi:

- Con una connessione [utilizzando lo smartphone](#). Il dispositivo è di tipo "Smartphone connesso".
- [Wi-Fi](#).

Nota: alcuni Servizi TomTom potrebbero non essere disponibili nella posizione corrente.

Suggerimento: per accedere rapidamente alle impostazioni e allo stato dei tuoi servizi, seleziona la barra del menu nella parte superiore del menu principale. In modalità verticale, puoi toccare anche le icone in basso a destra.

Barra del percorso

La barra del percorso viene visualizzata se hai pianificato un percorso. Nella parte superiore è presente un pannello con le informazioni di arrivo, mentre nella parte inferiore è visualizzata una barra con alcuni simboli.

Suggerimento: è inoltre possibile scegliere di visualizzare una barra del percorso più ampia per mostrare ulteriori informazioni sul percorso (non disponibile su alcuni dispositivi o app).

Nota: la distanza ancora da percorrere mostrata dalla barra del percorso dipende dalla lunghezza complessiva del percorso.



Nel pannello delle informazioni di arrivo sono visualizzate le seguenti informazioni:

Suggerimento: se la tua destinazione si trova in un altro fuso orario, nel [pannello delle informazioni di arrivo](#) visualizzerai un segno più (+) o meno (-) e la differenza di orario in ore e mezzora. L'orario di arrivo previsto è nell'ora locale della tua destinazione.

- Ora stimata di arrivo a destinazione.
- Lunghezza del percorso di guida fino alla destinazione dalla posizione corrente.
- Se nei pressi della tua destinazione è disponibile un parcheggio, vicino alla bandierina di destinazione viene visualizzato un pulsante di parcheggio.

Se il percorso include alcune soste, seleziona questo pannello per passare dalla visualizzazione delle informazioni sulla fermata successiva e a quelle sulla destinazione finale e viceversa.

Puoi scegliere le informazioni da visualizzare nel pannello delle informazioni di arrivo.

Stato del traffico - se il TomTom Rider non sta ricevendo alcuna informazione sul traffico, appare un simbolo che mostra il traffico con una croce sotto il pannello delle informazioni di arrivo.

La barra include alcuni simboli che mostrano le seguenti informazioni:

- Un percorso più veloce, se il traffico è rallentato sul tuo percorso.
- Le soste sul percorso.

Suggerimento: per rimuovere rapidamente una sosta, selezionala nella barra del percorso e utilizza il menu a comparsa.

- Le stazioni di servizio lungo il percorso.
- TomTom Traffic problemi.
- TomTom Autovelox e Zone di pericolo.
- Aree di sosta direttamente sul tuo percorso.

Puoi [scegliere le informazioni da visualizzare](#) sul tuo percorso.

I simboli vengono visualizzati nell'ordine in cui compaiono lungo il percorso. La visualizzazione del simbolo di ogni problema di traffico indica alternativamente il tipo di problema e il ritardo in minuti. Seleziona un simbolo per visualizzare ulteriori informazioni su una fermata, un problema di traffico o un autovelox. Se viene visualizzato un simbolo sulla parte superiore di un altro simbolo, ingrandisci i simboli sulla barra del percorso per visualizzare ciascun simbolo separatamente. Ora puoi selezionare un simbolo.

Al di sopra dei simboli viene indicato il ritardo, espresso in minuti, dovuto a ingorghi, meteo e altri problemi di traffico lungo il percorso, incluse le informazioni fornite dallo storico sull'utilizzo delle strade.

Per un elenco completo dei tipi di incidenti vedi la sezione Incidenti.

La parte inferiore della barra del percorso rappresenta la posizione corrente e mostra la distanza fino al problema successivo lungo il percorso. Inoltre, puoi scegliere di visualizzare l'ora corrente se attivi l'impostazione.

Nota: per rendere la barra del percorso più leggibile, alcuni problemi di traffico possono non essere visualizzati. Si tratterà comunque di problemi di minore importanza che causeranno solo brevi ritardi.

La barra del percorso mostra anche messaggi di status, ad esempio **Ricerca percorso più veloce** o **Riprod. anteprima percorso**.

Osservazione del traffico sulla mappa

Sulla mappa vengono visualizzati i problemi di traffico. Se si sovrappongono vari problemi, verrà visualizzato quello con priorità più alta; ad esempio, la chiusura di una strada è più importante dei lavori in corso o di una corsia chiusa.

Suggerimento: seleziona un problema sulla mappa per visualizzare informazioni più dettagliate.



1. Problema di traffico che influisce sul percorso nella direzione di viaggio.
Un simbolo o un numero all'inizio del problema ne indica il tipo o il ritardo in minuti, ad esempio 5 minuti.
Il colore del problema indica la velocità del traffico rispetto alla velocità massima consentita in tale posizione. Il colore rosso indica il valore più basso. Le strisce sull'ingorgo stradale sono anche animate, per indicare la velocità del traffico ove appropriato.
Per un elenco completo dei tipi di incidenti vedi la sezione Incidenti.
2. Problema di traffico sul percorso, ma nella direzione opposta di viaggio.
3. Problemi di traffico sulle strade non visibili al livello di zoom corrente.

Osservazione del traffico lungo il percorso

Nella barra del percorso sul lato destro della mappa e nelle viste di navigazione vengono visualizzate informazioni sui problemi di traffico lungo il percorso.

La [barra del percorso](#) segnala eventuali ritardi dovuti al traffico mentre guidi, mediante simboli che identificano il punto in cui si è verificato il problema lungo il percorso. Quando utilizzi la visualizzazione mappa, puoi anche selezionare i simboli sulla mappa stessa.

Nota: se il TomTom Rider non sta ricevendo alcuna informazione sul traffico, appare un simbolo che mostra il traffico con una croce sotto il pannello delle informazioni di arrivo.

Nota: per rendere la barra del percorso più leggibile, alcuni problemi di traffico possono non essere visualizzati. Si tratterà comunque di problemi di minore importanza che causeranno solo brevi ritardi.

Per visualizzare ulteriori informazioni su un problema, seleziona uno nella barra del percorso. La mappa si apre visualizzando il problema di traffico ingrandito e il pannello delle informazioni si apre mostrando le informazioni dettagliate.

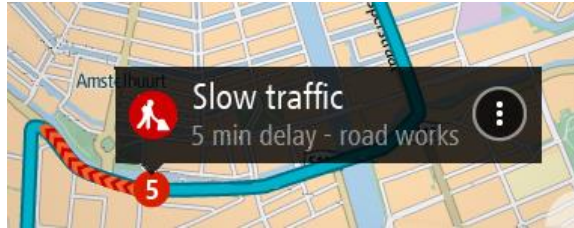

Le informazioni visualizzate includono:

- La causa del rallentamento, ad esempio incidenti, lavori stradali, corsie chiuse o maltempo.
- la gravità del problema (traffico lento, traffico con code o traffico bloccato);
- il ritardo;
- l'estensione del problema.

Per un elenco completo dei tipi di incidenti vedi la sezione Incidenti.

Per tornare alla vista di navigazione, fai clic sul pulsante Indietro.

Incidenti

I seguenti simboli degli incidenti vengono utilizzati nella visualizzazione mappa e nella barra del percorso per visualizzare la causa di un ingorgo dovuto al traffico:

	Traffico
	Incidente
	Condizioni pericolose
	Lavori in corso
	Corsia chiusa
	Strada chiusa
	Pioggia
	Nebbia
	Ghiaccio o neve
	Vento

Il simbolo o un numero all'inizio del problema ne indica il tipo o il ritardo in minuti, ad esempio 4 minuti.

Il colore del problema indica la velocità del traffico rispetto alla velocità massima consentita in tale posizione. Il colore rosso indica il valore più basso. Le strisce sull'ingorgo stradale sono anche animate, per indicare la velocità del traffico ove appropriato.



La velocità del traffico è tra lo 0% e il 20% della velocità consentita.



La velocità del traffico è tra lo 20% e il 40% della velocità consentita.



La velocità del traffico è tra lo 40% e il 100% della velocità consentita.



La velocità del traffico è normale.



Strada chiusa, traffico assente.

Avviso di avvicinamento a un ingorgo

Quando ti avvicini a un ingorgo ti viene inviato un avviso. Vieni avvisato in vari modi:



- Un simbolo di avviso viene visualizzato nella barra del percorso.
- La barra del percorso viene ingrandita sull'inizio dell'ingorgo.
- Sulla barra del percorso viene indicata la distanza dall'inizio dell'ingorgo.
- Il colore della strada sulla barra del percorso cambia da arancione a rosso, a seconda della gravità dell'ingorgo.
- Il colore di sfondo della barra del percorso diventa rosso se ti stai avvicinando troppo velocemente all'ingorgo.
- Riceverai un suono di avviso.

Per [modificare la modalità di segnalazione](#), seleziona **Suoni e avvisi** nel menu Impostazioni.

Come un evitare un ingorgo sul percorso

Puoi evitare un ingorgo presente sul tuo percorso.

Nota: talvolta il percorso più veloce rimane tale anche in presenza di un ingorgo.

Nota: potrebbe non essere possibile individuare un percorso alternativo.

Come evitare un ingorgo utilizzando la barra del percorso

1. Nella barra del percorso, seleziona il simbolo dell'ingorgo che desideri evitare. L'ingorgo viene mostrato sulla mappa.

2. Seleziona il pulsante del menu a comparsa.



3. Seleziona **Evita** nel menu a comparsa.
Viene trovato un percorso alternativo per evitare l'ingorgo.

Come evitare un ingorgo utilizzando la mappa

1. Nella Visualizzazione mappa, aumenta lo zoom e seleziona l'ingorgo sul percorso.
L'ingorgo con un pannello di informazioni viene mostrato sulla mappa.
2. Seleziona il pulsante del menu a comparsa.



3. Seleziona **Evita**.
Viene trovato un percorso alternativo per evitare l'ingorgo.

Indicatore di corsia avanzato

Nota: l'indicatore di corsia non è disponibile per tutti i raccordi o in tutti i paesi.

L'indicatore di corsia avanzato ti aiuta a prepararti alle uscite autostradali e agli incroci, mostrandoti la corsia corretta per il percorso pianificato.

Avvicinandoti all'uscita o al raccordo, sullo schermo viene mostrata la corsia in cui devi posizionarti.



Suggerimento: per chiudere l'immagine corsia, seleziona un punto qualsiasi sullo schermo.

Puoi scegliere di visualizzare uno schermo diviso con la Vista di navigazione sulla sinistra e l'indicatore di corsia sulla destra oppure uno schermo intero solo con l'indicatore di corsia. È anche possibile disattivare l'indicatore di corsia. Vai ad **Aspetto** in Impostazioni per modificare l'impostazione **Anteprese uscita autostrada**.

Limiti di velocità in base all'ora

Alcuni limiti di velocità variano a seconda dell'ora del giorno. Ad esempio, potresti vedere il limite di velocità nei pressi di scuole decrescere a 40 km/h (o 25 miglia/ora) la mattina tra le ore 08.00 e le 09.00 e nel pomeriggio tra le ore 15.00 e le 16.00. Laddove possibile, il limite di velocità mostrato nel pannello della velocità cambia in modo da mostrare i limiti di velocità variabili.

Alcuni limiti di velocità variano a seconda delle condizioni di guida. Ad esempio, il limite di velocità si abbassa se c'è molto traffico o se le condizioni meteo sono pessime. Questi limiti di velocità variabili non vengono visualizzati nel pannello della velocità. La velocità mostrata nel pannello della velocità è la velocità massima consentita in condizioni di guida ottimali.

Importante: il limite di velocità mostrato nel pannello della velocità è solo indicativo. Devi sempre rispettare il limite di velocità attuale per la strada che stai percorrendo e per le condizioni di guida correnti.

Ricerca rapida

Scelta del metodo di ricerca

Sono disponibili i seguenti due metodi di ricerca:

- **Ricerca rapida**
Inizia a digitare la destinazione, un luogo o un PDI per visualizzare immediatamente un elenco di nomi delle vie, luoghi e PDI corrispondenti.
- **Ricerca dettagliata**
Trova la tua destinazione con una semplice procedura. Per un indirizzo, inserisci il nome della città, della via e il numero civico. Per un PDI, inserisci la posizione in cui desideri cercare, quindi il tipo di PDI da ricercare.

Entrambi i metodi di ricerca forniscono lo stesso risultato, pertanto scegli il metodo che ritieni più semplice da utilizzare.

Puoi modificare il metodo di ricerca in **Sistema** nel menu Impostazioni.

Utilizzo della ricerca rapida

Informazioni sulla ricerca

SOLO RICERCA RAPIDA

Puoi utilizzare la funzione di ricerca per trovare una vasta gamma di luoghi verso cui navigare. Puoi cercare:

- Un indirizzo specifico, ad esempio, digita **123 Oxford Street, Londra**.
- Un indirizzo parziale, ad esempio, digita **Oxford st Lon**.
- Una tipologia di luogo, ad esempio, digita **stazione di servizio o ristorante**.
- Il nome proprio di un'attività commerciale, ad esempio, digita **Starbucks**.
- Un codice postale, ad esempio, digita **W1D 1LL** per Oxford Street, Londra.

Suggerimento: per cercare una via specifica nel Regno Unito o nei Paesi Bassi, inserisci un codice postale, quindi lascia uno spazio e digita il numero civico, Ad esempio, **1017CT 35**. Per gli altri paesi i codici postali sono basati sulla zona e forniscono un elenco di città, Paesi e vie corrispondenti nei risultati della ricerca.

- Una città per raggiungere il centro, ad esempio digita **Londra**.
- Un PDI (Punto di interesse) vicino alla destinazione corrente, ad esempio, digita **ristorante vicino a me**.
- Un mapcode, ad esempio, digita **WH6SL.TR10**
- Le coordinate di latitudine e longitudine, ad esempio, digita:
N 51° 30'31" W 0° 08'34".

Inserimento dei termini di ricerca

SOLO RICERCA RAPIDA

Seleziona **Cerca** nel [menu principale](#) per iniziare a cercare indirizzi e PDI. Verrà visualizzata la schermata di ricerca con la tastiera e i seguenti pulsanti:



1. **Pulsante Indietro.**
Seleziona questo pulsante per tornare alla schermata precedente.
2. **Casella di immissione per le ricerche.**

Inserisci qui il termine di ricerca. Mentre digiti vengono mostrati gli indirizzi e i PDI corrispondenti.

Suggerimento: se tieni premuta una lettera sulla tastiera, puoi accedere ai caratteri aggiuntivi eventualmente disponibili. Ad esempio, tieni premuta la lettera "e" per accedere ai caratteri 3 e è é ê ë ed altri ancora.

Suggerimento: per modificare il testo, seleziona una parola che hai già scritto per posizionare il cursore, quindi puoi inserire o eliminare caratteri.

3. Pulsante Tipo di ricerca.

Puoi cercare in tutta la mappa corrente oppure in un'area specifica, ad esempio in una città o vicino alla destinazione. Seleziona questo pulsante per modificare il tipo di ricerca in uno tra quelli indicati di seguito.



Intera mappa

Seleziona questa opzione per eseguire ricerche all'interno della mappa corrente, senza limiti di raggio. La posizione corrente è il punto centrale della ricerca. I risultati vengono elencati in base al livello di corrispondenza.



Vicino a me

Seleziona questa opzione per eseguire ricerche con la posizione GPS corrente al centro. I risultati vengono elencati in base alla distanza.



In città

Seleziona questa opzione per utilizzare un paese o una città come punto centrale della ricerca. Devi immettere il nome della città o del paese con la tastiera. Una volta selezionata la città dall'elenco dei risultati, puoi cercare un indirizzo o PDI in quella città.



Lungo il percorso

Se è stato pianificato un percorso, puoi selezionare questa opzione per cercare lungo il percorso una tipologia di posizione specifica, ad esempio una stazione di servizio. Se richiesto, immetti il tipo di posizione e selezionalo nella colonna destra per avviare la ricerca.



Vicino a destinazione

Se è stato pianificato un percorso, puoi selezionare questa opzione per utilizzare la destinazione come punto centrale della ricerca.



Latitudine Longitudine

Seleziona questa opzione per inserire una coppia di coordinate di latitudine e longitudine.

4. Pulsante di visualizzazione.

Seleziona questo pulsante per tornare alla visualizzazione mappa o alla vista di navigazione.

5. Pulsante 123?!

Seleziona questo pulsante per utilizzare numeri e simboli sulla tastiera. Seleziona il pulsante =< per passare dai numeri agli altri simboli e viceversa. Per tornare alla tastiera generale, seleziona il pulsante ABC.

6. Pulsante del layout di tastiera.

Seleziona questo pulsante per cambiare il layout della tua tastiera, passando a un'altra lingua. Puoi scegliere fino a quattro layout dall'elenco. Se hai selezionato più di un layout, quando selezioni il pulsante del layout di tastiera si apre un menu a comparsa che permette di passare rapidamente a uno dei layout di tastiera selezionati. Tieni premuto questo pulsante per passare direttamente all'elenco di tutti i layout.

7. Pulsante elenco/mappa.

Seleziona questo pulsante per decidere se mostrare i risultati in un elenco o direttamente sulla mappa.

8. Pulsante Mostra/nascondi tastiera.

Seleziona questo pulsante per mostrare o nascondere la tastiera.

Suggerimento: premi il tasto **Maiusc** una volta per scrivere in maiuscolo la lettera successiva. Tocca due volte il tasto **Maiusc** per attivare il blocco delle maiuscole, che scrive in maiuscolo tutte le lettere digitate. Seleziona il tasto **Maiusc** una volta per disattivare il blocco delle maiuscole.

Suggerimento: per annullare una ricerca, seleziona il pulsante mappa/vista di navigazione nell'angolo superiore destro dello schermo.

Utilizzo dei risultati della ricerca

SOLO RICERCA RAPIDA

I risultati della tua ricerca sono visualizzati su due colonne.

L'indirizzo e la città vengono visualizzati nella colonna sinistra, mentre i PDI, i tipi di PDI e i luoghi si trovano nella colonna destra. Anche le destinazioni recenti e le località salvate vengono visualizzate nei risultati di ricerca.

Suggerimento: per visualizzare più risultati, nascondi la tastiera o scorri verso il basso l'elenco dei risultati.

Suggerimento: puoi decidere se visualizzare i risultati sulla mappa o in un elenco selezionando il pulsante elenco/mappa:

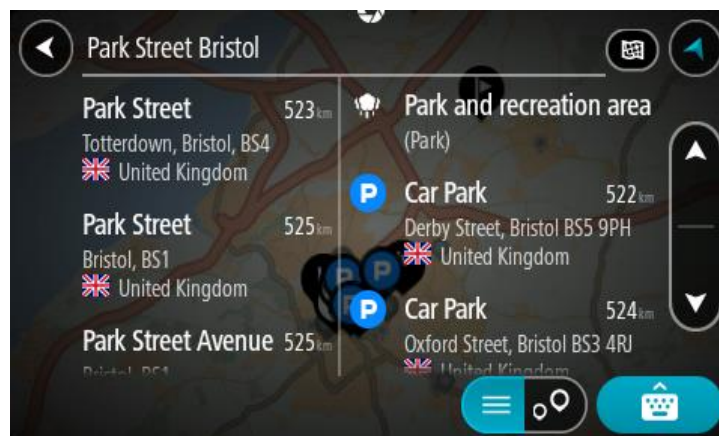
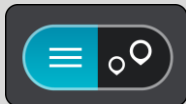

Se selezioni un indirizzo dall'elenco dei risultati della ricerca, puoi scegliere di visualizzarlo sulla mappa, aggiungere un incrocio o pianificare un percorso verso la posizione selezionata. Per ottenere un indirizzo esatto, puoi aggiungere il numero civico.

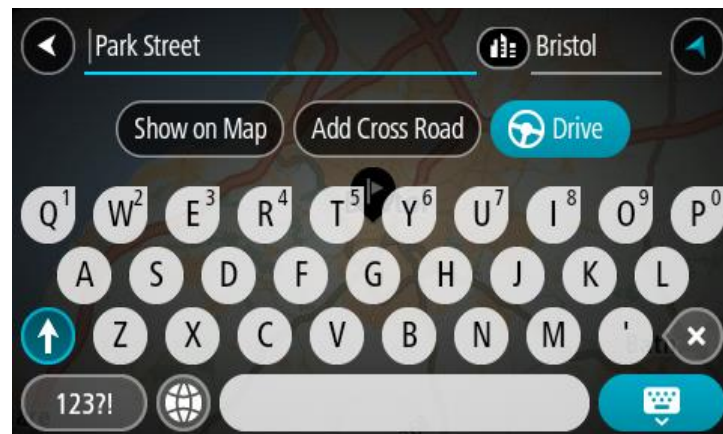

Se visualizzi il risultato sulla mappa, puoi utilizzare il menu a comparsa per aggiungere la posizione a Le mie posizioni. Se hai già pianificato un percorso, puoi aggiungere la posizione al percorso corrente.

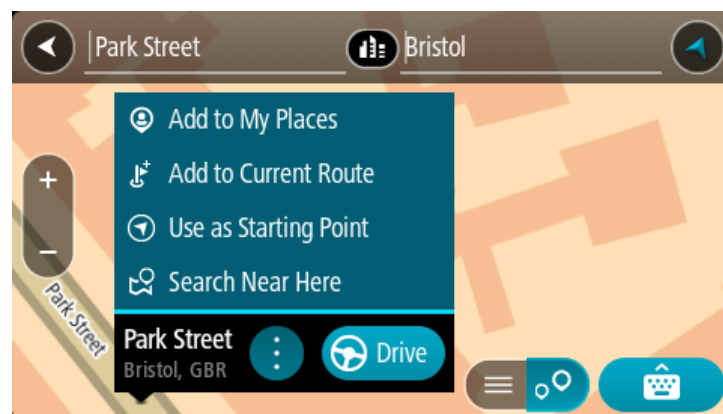

Nota: sulla mappa verranno visualizzati i risultati migliori. Se si ingrandisce la visualizzazione, verranno gradualmente visualizzati i risultati di ricerca più in basso nell'elenco.

Informazioni sui codici postali

Quando esegui una ricerca per codice postale, i risultati dipendono dal tipo di codice postale utilizzato nel paese in cui stai effettuando la ricerca.

I tipi di codice postale utilizzati sono i seguenti:

- I codici postali che portano a una via o parte di una via.
- I codici postali che portano a un'area che può comprendere, ad esempio, una città, vari paesi in un'area rurale o un quartiere in una grande città.

I codici postali per le vie

Questo tipo di codice postale viene utilizzato in Paesi come il Regno Unito o i Paesi Bassi. Quando esegui una ricerca utilizzando questo tipo di codice postale, inserisci il codice postale, lascia uno spazio e quindi inserisci facoltativamente il numero civico, ad esempio "1017CT 35". Il dispositivo pianifica quindi un percorso per una casa o un edificio specifico in una via specifica.

Codici postali per le aree

Questo tipo di codice postale viene utilizzato in Paesi come la Germania, la Francia e il Belgio. Se esegui una ricerca utilizzando un codice postale per area, i risultati includono tutte le vie di un quartiere urbano, l'intera città o i paesi corrispondenti al codice postale.

Quando utilizzi la ricerca rapida puoi inserire un codice postale per un'area per ottenere risultati relativi a più Paesi.

Nota: se esegui una ricerca utilizzando un codice postale per area, i risultati non includeranno un indirizzo specifico.

Questo tipo di codice postale è comunque molto utile per ridurre il numero dei risultati della ricerca. Se ad esempio cerchi Neustadt in Germania, otterrai un lungo elenco di risultati possibili. Aggiungendo uno spazio seguito dal codice postale per un'area puoi restringere i risultati alla Neustadt che stai cercando.

Per fare un altro esempio, se desideri cercare una città, inserisci un codice postale per un'area, quindi seleziona dai risultati il centro della città che stai cercando.

Informazioni sui mapcode

SOLO RICERCA RAPIDA

Nei Paesi in cui strade e case non hanno nomi né indirizzi, puoi utilizzare un mapcode. Un mapcode rappresenta una posizione.

Ogni posizione sulla Terra, incluse quelle nel mare come isole o piattaforme petrolifere, può essere rappresentata da un mapcode. I mapcode sono brevi e facili da riconoscere, ricordare e comunicare. Hanno una precisione di alcuni metri, che è sufficiente per l'uso quotidiano.

Per informazioni su come trovare il mapcode di una determinata posizione, visita il sito mapcode.com.

I mapcode sono più precisi e flessibili dell'indirizzo su un biglietto da visita. Puoi scegliere una posizione da associare al tuo indirizzo, ad esempio l'entrata principale o l'ingresso di un parcheggio.

Elenco delle icone per i tipi di PDI

Servizi legali e finanziari



Tribunale



Sportello automatico



Servizi legali - Avvocati



Istituzione finanziaria



Servizi legali - Altri servizi

Ristorazione



Minimarket



Ristorante fast food



Ristorante



Ristorante cinese

Alloggi



Hotel o motel



Hotel di lusso



Campeggio



Hotel economico

Servizi di emergenza



Ospedale o policlinico



Dentista



Stazione di polizia



Veterinario



Medico



Caserma dei vigili del fuoco

Servizi per automobili



Parcheggio all'aperto



Stazione di servizio



Autorimessa



Autolavaggi



Concessionaria



Centro revisione veicoli



Autonoleggio



Colonnina per auto elettrica



Parcheggi noleggio auto



Autofficina

Altri servizi



Ambasciata



Servizi per animali



Ente pubblico



Telecomunicazioni



Azienda



Servizio comunitario



Ufficio postale



Farmacia



Centro commerciale



Servizi estetici



Ufficio informazioni
turistiche



Negozi

Istruzione



Collegio o università



Scuola



Biblioteca



Centro congressi

Attività ricreative



Casinò



Cantina



Teatro



Attrazione turistica



Cinema



Zoo



Sala concerti



Parco divertimenti



Museo



Centro espositivo



Opera



Centro culturale



Locali notturni



Centro ricreativo



Fattorie didattiche

Sport



Campo da gioco



Piscina



Vetta montana



Sport acquatici



Spiaggia



Campo da tennis



Parco o area ricreativa



Pista di pattinaggio su ghiaccio



Porto turistico



Centro sportivo



Stadio



Campo da golf

Religione



Chiesa



Luogo di culto

Viaggio



Stazione ferroviaria



Passo di montagna



Aeroporto



Vista panoramica



Terminale traghetti



Codice postale

Nota: non utilizzato in tutti i Paesi.



Valico di frontiera



Zona residenziale



Stazione autobus



Casello



Area di sosta



Centro città



Stazione di ricarica per
auto elettrica



Area di servizio per camion

Pianificazione di un percorso mediante ricerca rapida

Utilizzo della funzione Destinazione prevista

Cos'è la funzione Destinazione prevista?

TomTom Rider riconosce le tue abitudini di guida quotidiane per raggiungere le destinazioni salvate e suggerisce la destinazione quando il navigatore esce dalla modalità di sospensione, ad esempio quando vai al lavoro al mattino.

Prepararsi alla funzione Destinazione prevista

Il navigatore deve conoscere le tue abitudini prima suggerire la prima destinazione. Più regolarmente utilizzi il TomTom Rider, più velocemente ti verranno suggerite destinazioni precise.

Per ricevere le destinazioni previste, devi attenerti alla seguente procedura:

- Destinazione prevista è ATTIVATA per impostazione predefinita ma se viene disattivata, accedi a Impostazioni > Sistema > **Informazioni personali e privacy**, attiva **Salva la cronologia dei viaggi sul dispositivo per utilizzare le funzioni opzionali**.
- Assicurati di non aver pianificato alcun percorso.
- Attiva il comando vocale sul navigatore. Assicurati che il volume non sia disattivato e che sia impostato su un livello superiore al 20%.
- Effettua qualche guida per alcuni giorni, pianificando percorsi per raggiungere le tue destinazioni preferite.

Utilizzo della funzione Destinazione prevista

Importante: se sul navigatore è attivato il comando vocale, pronuncia "Sì" o "No" oppure seleziona il pulsante **Sì** o **No**.

Se il navigatore visualizza "Vai a X?", in cui X è una destinazione, hai 12 secondi per rispondere sì o no.

Suggerimento: se non fornisci alcuna risposta, il TomTom Rider presuppone una risposta affermativa.

Per rispondere sì, pronuncia "Sì" oppure seleziona **Sì**. Il dispositivo pianifica un percorso verso la destinazione.

Per rispondere no, pronuncia "No", seleziona **No** oppure tocca lo schermo per tornare alla mappa.

Attivazione o disattivazione della funzione di destinazione prevista

È possibile attivare o disattivare la funzione di destinazione prevista in qualsiasi momento. Vedere Pianificazione percorsi e Comando vocale (se il tuo dispositivo ne è dotato) per informazioni su come attivare o disattivare questa funzione.

Pianificazione di un percorso verso un indirizzo

SOLO RICERCA RAPIDA

Importante: per motivi di sicurezza e per evitare di distrarti dalla guida, devi sempre pianificare il percorso prima di iniziare a guidare.

Per pianificare un percorso verso un indirizzo utilizzando la ricerca, procedi come segue:

1. Seleziona il pulsante Menu principale per aprire il menu corrispondente.



2. Seleziona Cerca.



Verrà visualizzata la schermata di ricerca con la tastiera.

3. Utilizza la tastiera per immettere il nome della destinazione scelta per il percorso.

Suggerimento: se tieni premuta una lettera sulla tastiera, puoi accedere ai caratteri aggiuntivi eventualmente disponibili. Ad esempio, tieni premuta la lettera "e" per accedere ai caratteri 3 e è é ê ë ed altri ancora.



Puoi cercare un indirizzo, una città, un [codice postale](#) o un mapcode.

Suggerimento: per cercare una via specifica nel Regno Unito o nei Paesi Bassi, inserisci un codice postale, quindi lascia uno spazio e digita il numero civico, Ad esempio, **1017CT 35**. Per gli altri paesi i codici postali sono basati sulla zona e forniscono un elenco di città, Paesi e vie corrispondenti nei risultati della ricerca.

Nota: la ricerca viene effettuata sull'intera mappa. Per modificare la modalità di ricerca, seleziona il pulsante a destra della casella di ricerca. Puoi modificare l'area in cui eseguire la ricerca, ad esempio lungo il percorso o in una città.

4. Mentre digiti l'indirizzo, nelle colonne vengono visualizzati suggerimenti basati sul tuo inserimento. Puoi continuare a digitare o selezionare un suggerimento.

Suggerimento: per visualizzare più risultati, nascondi la tastiera o scorri verso il basso l'elenco dei risultati.

Suggerimento: puoi decidere se visualizzare i risultati sulla mappa o in un elenco selezionando il pulsante elenco/mappa:

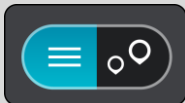

5. Seleziona un indirizzo suggerito.



6. Inserisci il numero civico, se lo conosci e se non l'hai già inserito.



Se non conosci il numero civico, seleziona **Aggiungi incrocio** o **Mostra su mappa**.

Suggerimento: se inserisci un numero civico non trovato, il numero viene visualizzato in rosso. Il numero civico più vicino trovato viene visualizzato nel pulsante Guida. Puoi inserire un nuovo numero civico oppure selezionare **Guida** per raggiungere il numero civico più vicino.

7. Seleziona **Guida**.

Viene pianificato un percorso e avviate le indicazioni per arrivare a destinazione. Quando inizi a guidare appare automaticamente la vista di navigazione.

Suggerimento: se la tua destinazione si trova in un altro fuso orario, nel [pannello delle informazioni di arrivo](#) visualizzerai un segno più (+) o meno (-) e la differenza di orario in ore e mezzore. L'orario di arrivo previsto è nell'ora locale della tua destinazione.

Suggerimento: puoi aggiungere una sosta a un percorso già pianificato.

Suggerimento: puoi salvare un percorso tramite I miei percorsi.

Pianificazione di un percorso verso un centro città

SOLO RICERCA RAPIDA

Importante: per motivi di sicurezza e per evitare di distrarti dalla guida, devi sempre pianificare il percorso prima di iniziare a guidare.

Per pianificare un percorso verso un centro città utilizzando la ricerca, procedi come segue:

1. Seleziona il pulsante Menu principale per aprire il menu corrispondente.



2. Seleziona Cerca.



Verrà visualizzata la schermata di ricerca con la tastiera.

3. Utilizza la tastiera per immettere il nome della città o paese che hai scelto per pianificare un percorso.

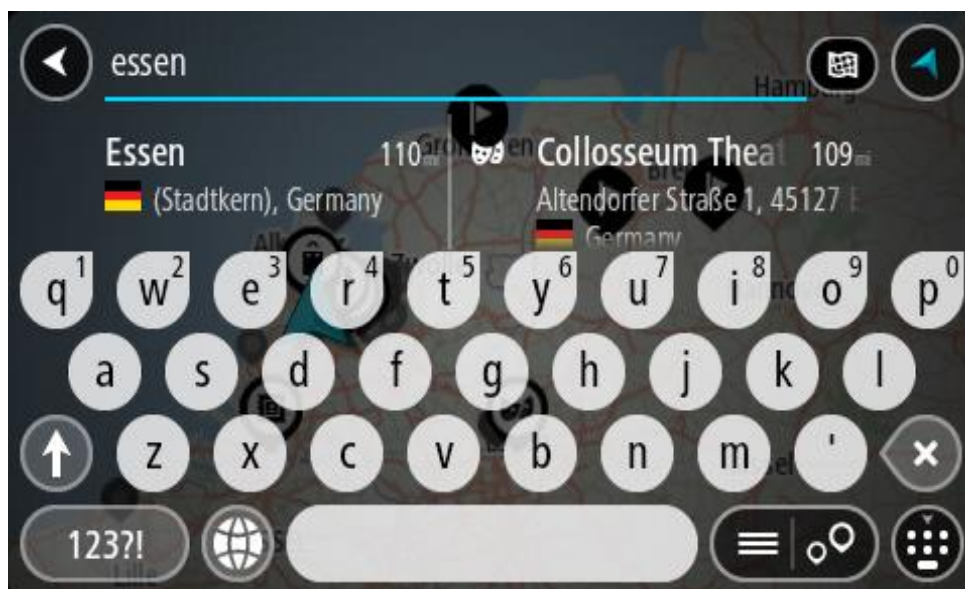

Puoi cercare un paese, una città o un codice postale.

Suggerimento: per cercare una città specifica puoi utilizzare il codice postale della città o il Paese. Ad esempio, la ricerca di Essen restituisce molti risultati. Se cerchi Essen 2910 o Essen Belgio, tale città verrà visualizzata in cima all'elenco dei risultati. Puoi anche eseguire ricerche all'interno della città.

Suggerimento: la ricerca viene effettuata sull'intera mappa. Per modificare la modalità di ricerca, seleziona il pulsante del tipo di ricerca, quindi seleziona un'opzione di ricerca.

4. Durante la digitazione, nelle colonne vengono visualizzati suggerimenti basati sul tuo inserimento. Puoi continuare a digitare o selezionare un suggerimento.

Suggerimento: per visualizzare più risultati, nascondi la tastiera o scorri verso il basso l'elenco dei risultati.

Suggerimento: puoi decidere se visualizzare i risultati sulla mappa o in un elenco selezionando il pulsante elenco/mappa:



5. Seleziona la città nella colonna a sinistra.

Il nome della città viene visualizzato a destra della casella di immissione per la ricerca e il PDI del centro città viene visualizzato in basso nella colonna a destra.



6. Seleziona il PDI del centro città.

La posizione del centro città viene mostrata sulla mappa.

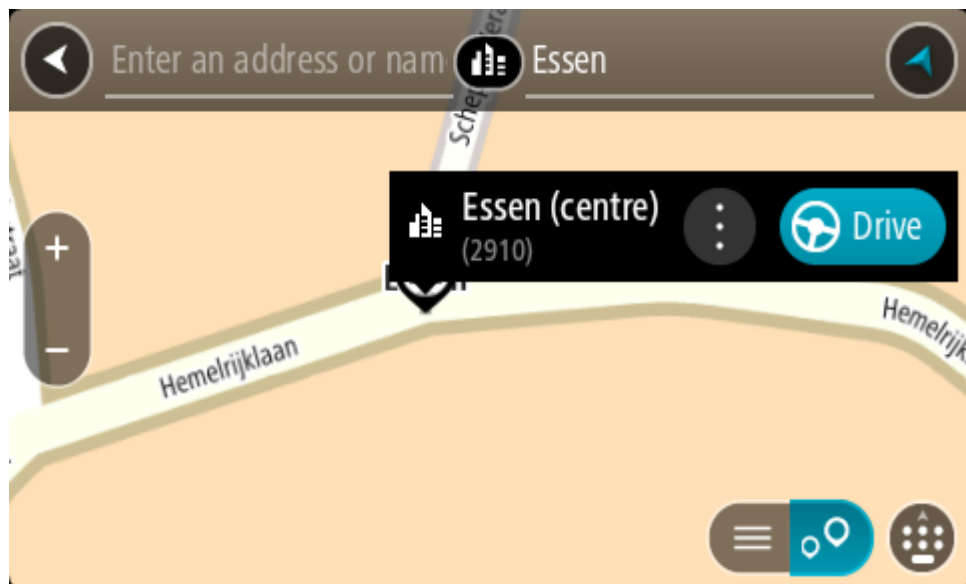

7. Seleziona Guida.

Viene pianificato un percorso e avviate le indicazioni per arrivare a destinazione. Quando inizi a guidare appare automaticamente la vista di navigazione.

Suggerimento: se la tua destinazione si trova in un altro fuso orario, nel [pannello delle informazioni di arrivo](#) visualizzerai un segno più (+) o meno (-) e la differenza di orario in ore e mezzore. L'orario di arrivo previsto è nell'ora locale della tua destinazione.

Suggerimento: puoi aggiungere una sosta a un percorso già pianificato.

Suggerimento: puoi salvare un percorso tramite I miei percorsi.

Pianificazione di un percorso verso un PDI

SOLO RICERCA RAPIDA

Importante: per motivi di sicurezza e per evitare di distrarti dalla guida, devi sempre pianificare il percorso prima di iniziare a guidare.

Per pianificare un percorso per un tipo di PDI o per un PDI (Punto di interesse) specifico utilizzando la ricerca, procedi come segue:

1. Seleziona il pulsante Menu principale per aprire il menu corrispondente.



2. Seleziona Cerca.



Verrà visualizzata la schermata di ricerca con la tastiera.

3. Utilizza la tastiera per immettere il nome della destinazione scelta per il percorso.

Suggerimento: se tieni premuta una lettera sulla tastiera, puoi accedere ai caratteri aggiuntivi eventualmente disponibili. Ad esempio, tieni premuta la lettera "e" per accedere ai caratteri 3 e è ê ë ed altri ancora.

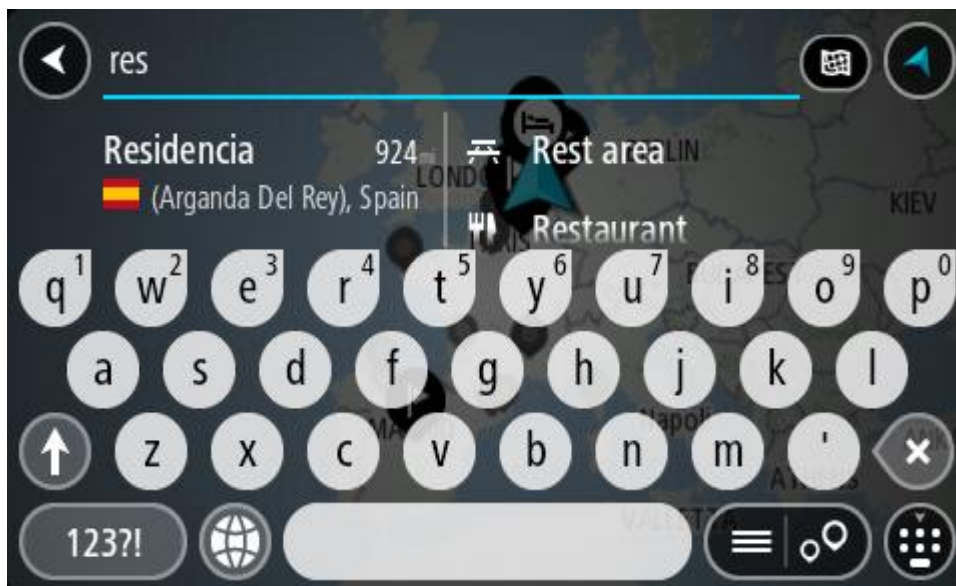

Puoi cercare un PDI (Punto di interesse), come un ristorante o un'attrazione turistica. In alternativa, puoi cercare un PDI specifico, ad esempio "Pizzeria da Mario".

Nota: la ricerca viene effettuata sull'intera mappa. Per modificare la modalità di ricerca, seleziona il pulsante del tipo di ricerca, quindi seleziona un'opzione di ricerca.

4. Durante la digitazione, nelle colonne vengono visualizzati suggerimenti basati sul tuo inserimento. Puoi continuare a digitare o selezionare un suggerimento.

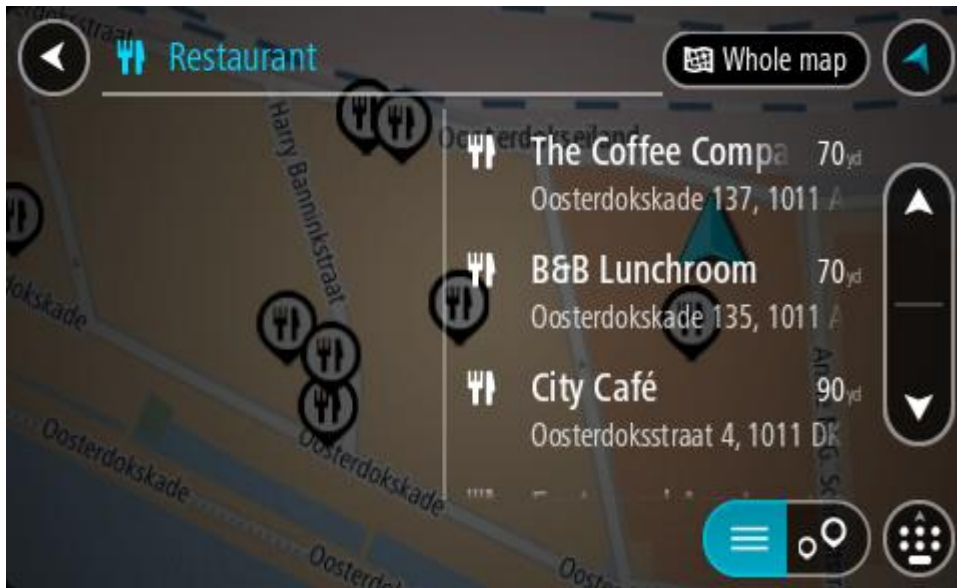

Suggerimento: per visualizzare più risultati, nascondi la tastiera o scorri verso il basso l'elenco dei risultati.

Suggerimento: puoi decidere se visualizzare i risultati sulla mappa o in un elenco selezionando il pulsante elenco/mappa:

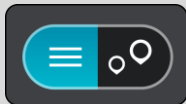

5. Seleziona un tipo di PDI o un PDI specifico. Se hai selezionato un tipo di PDI, seleziona un PDI. La posizione viene mostrata sulla mappa.
6. Per visualizzare ulteriori informazioni sui PDI, seleziona il PDI sulla mappa, quindi seleziona il pulsante dei menu a comparsa. Seleziona **Ulteriori informazioni** sul menu a comparsa.

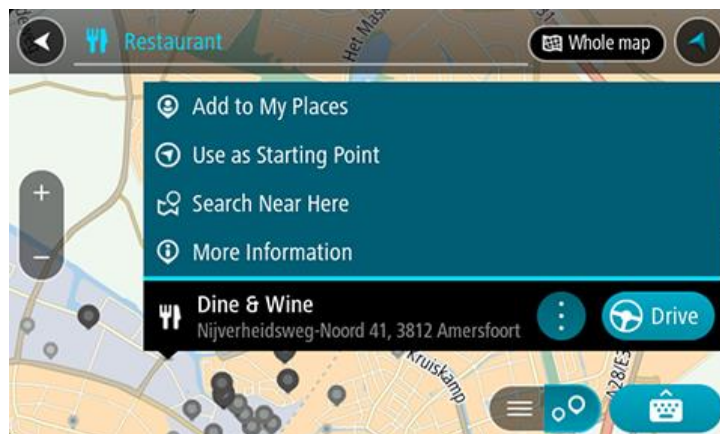

Puoi visualizzare ulteriori informazioni sul PDI, ad esempio il numero di telefono, l'indirizzo completo e l'e-mail.

7. Per pianificare un percorso verso questa destinazione, seleziona **Guida**.

Viene pianificato un percorso e avviate le indicazioni per arrivare a destinazione. Quando inizi a guidare appare automaticamente la vista di navigazione.

Suggerimento: se la tua destinazione si trova in un altro fuso orario, nel [pannello delle informazioni di arrivo](#) visualizzerai un segno più (+) o meno (-) e la differenza di orario in ore e mezzora. L'orario di arrivo previsto è nell'ora locale della tua destinazione.

Suggerimento: puoi aggiungere una sosta a un percorso già pianificato.

Suggerimento: puoi salvare un percorso tramite I miei percorsi.

Pianificazione di un percorso per un PDI utilizzando la ricerca online

SOLO RICERCA RAPIDA

Importante: per motivi di sicurezza e per evitare di distrarti dalla guida, devi sempre pianificare il percorso prima di iniziare a guidare.

Nota: la ricerca online è disponibile esclusivamente sui dispositivi connessi. Per eseguire ricerche online sul TomTom Rider, devi essere connesso ai Servizi TomTom.

Se hai effettuato la [ricerca di un PDI](#) ma non riesci a trovare il PDI che stai cercando, puoi eseguire la ricerca tramite Cerca Places online di TomTom. Per trovare PDI effettuando una ricerca online, procedi come segue:

1. Cerca un PDI mediante l'opzione Cerca nel menu principale.

I risultati della ricerca sono visualizzati su due colonne.

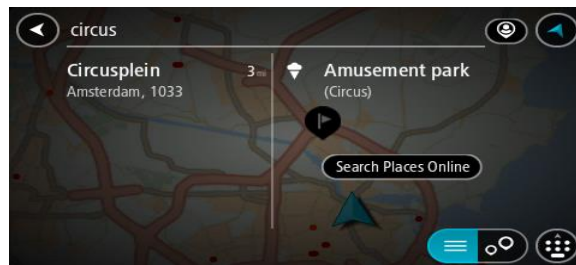

2. Seleziona **Cerca Places online**.
3. Utilizza la tastiera per immettere il nome del PDI che desideri trovare, quindi premi il pulsante Cerca sulla tastiera.

Suggerimento: se tieni premuta una lettera sulla tastiera, puoi accedere ai caratteri aggiuntivi eventualmente disponibili. Ad esempio, tieni premuta la lettera "e" per accedere ai caratteri 3 e è ê ë ed altri ancora.

Puoi cercare un PDI (Punto di interesse), come un ristorante o un'attrazione turistica. In alternativa, puoi cercare un PDI specifico, ad esempio "Pizzeria da Mario".

Nota: durante la ricerca, puoi cercare vicino alla tua posizione corrente, in un paese o in una città oppure nelle vicinanze della tua destinazione. Per modificare la modalità di ricerca, seleziona il pulsante a destra della casella di ricerca.

I risultati della ricerca sono visualizzati su una colonna.

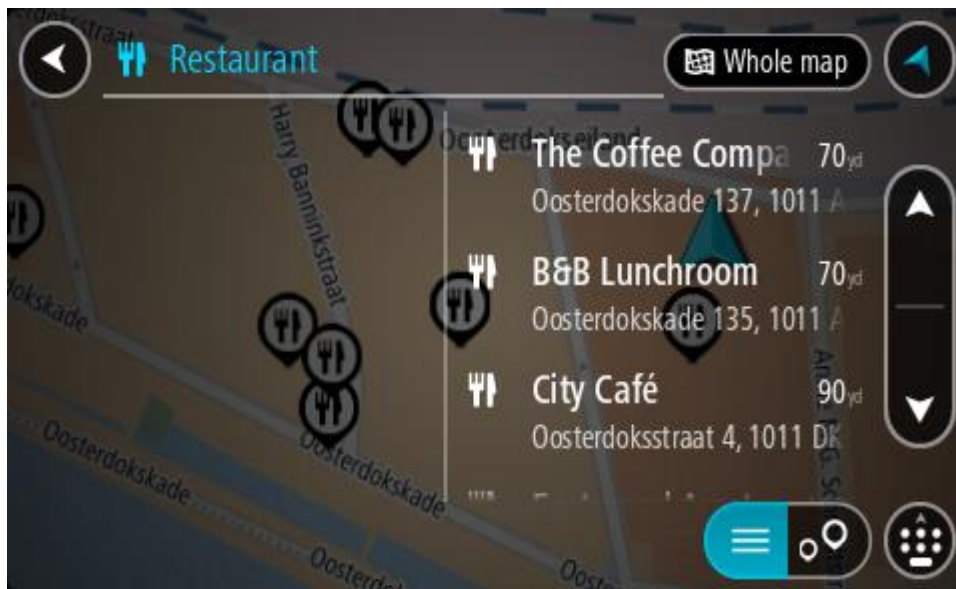

Suggerimento: per visualizzare più risultati, nascondi la tastiera o scorri verso il basso l'elenco dei risultati.

Suggerimento: puoi decidere se visualizzare i risultati sulla mappa o in un elenco selezionando il pulsante elenco/mappa:

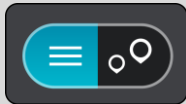

4. Seleziona un singolo PDI dall'elenco.
La posizione viene mostrata sulla mappa.
5. Per visualizzare ulteriori informazioni sui PDI, seleziona il PDI sulla mappa, quindi seleziona il pulsante dei menu a comparsa. Seleziona **Ulteriori informazioni** sul menu a comparsa.

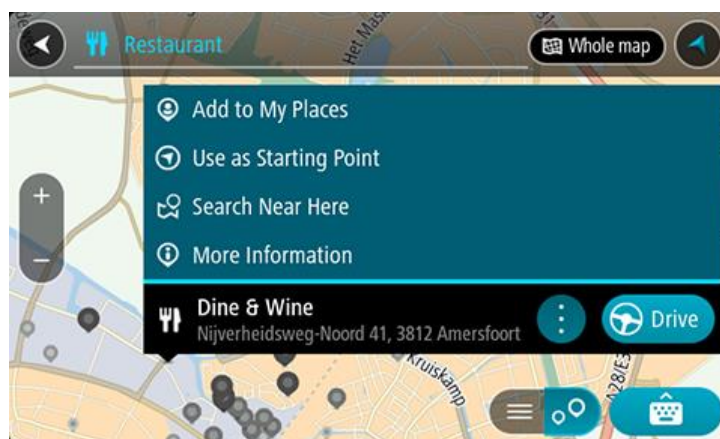

Puoi visualizzare ulteriori informazioni sul PDI, ad esempio il numero di telefono, l'indirizzo completo e l'e-mail.

6. Per pianificare un percorso verso questa destinazione, seleziona **Guida**.
Viene pianificato un percorso e avviate le indicazioni per arrivare a destinazione. Quando inizi a guidare appare automaticamente la vista di navigazione.

Suggerimento: se la tua destinazione si trova in un altro fuso orario, nel [pannello delle informazioni di arrivo](#) visualizzerai un segno più (+) o meno (-) e la differenza di orario in ore e mezzora. L'orario di arrivo previsto è nell'ora locale della tua destinazione.

Suggerimento: puoi aggiungere una sosta a un percorso già pianificato.

Suggerimento: puoi salvare un percorso tramite I miei percorsi.

Pianificazione di un percorso mediante la mappa

Importante: per motivi di sicurezza e per evitare di distrarti dalla guida, devi sempre pianificare il percorso prima di iniziare a guidare.

Per pianificare un percorso mediante la mappa, procedi come segue:

1. Sposta la mappa e aumenta lo zoom finché non visualizzi la destinazione che desideri raggiungere.

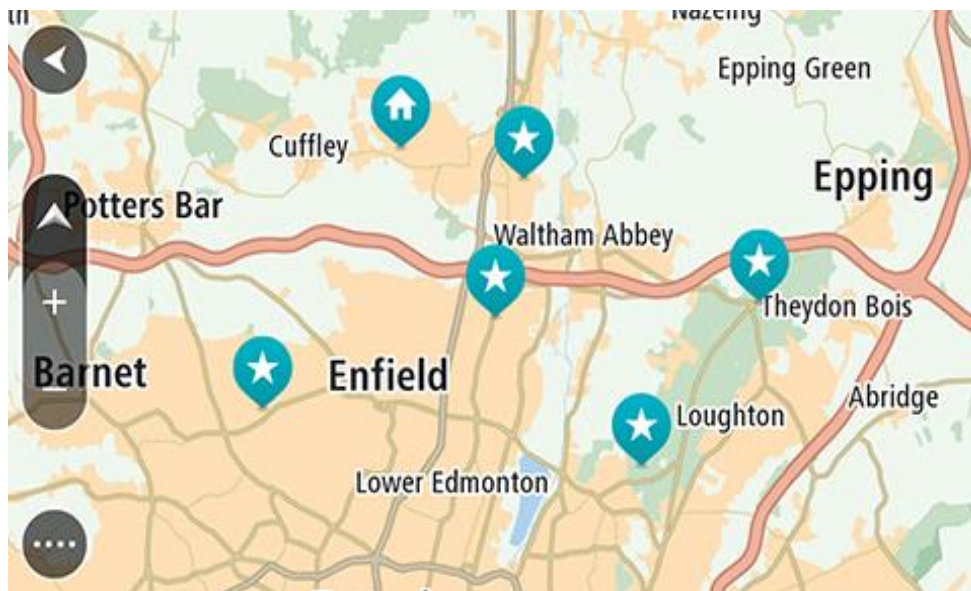

Suggerimento: puoi anche selezionare un simbolo della mappa per aprire il menu a comparsa e selezionare il pulsante **Guida** per pianificare un percorso verso tale posizione.

2. Una volta individuata la destinazione sulla mappa, selezionala tenendo premuto un dito sullo schermo per circa un secondo.

Verrà visualizzato un menu a comparsa indicante l'indirizzo più vicino.

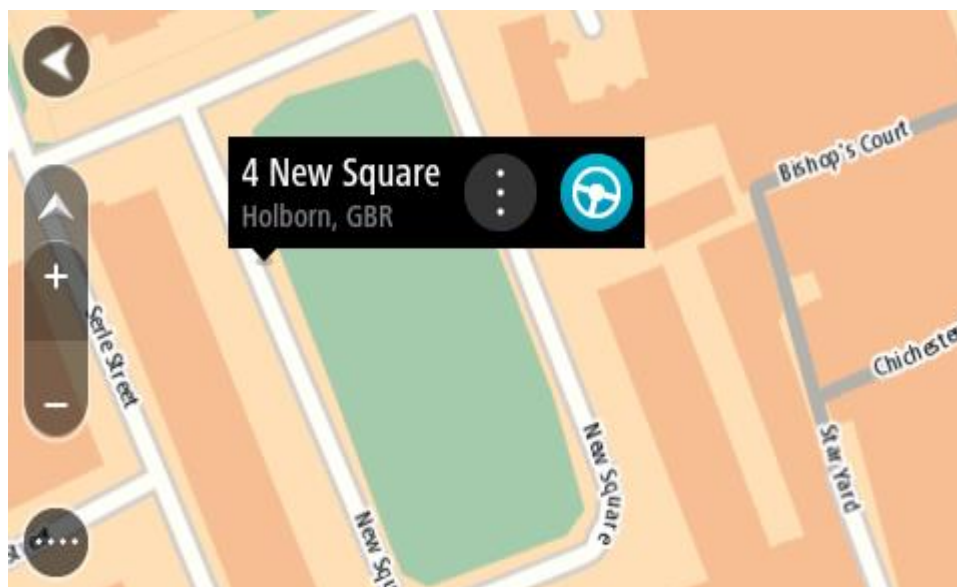

3. Per pianificare un percorso verso questa destinazione, seleziona **Guida**. Viene pianificato un percorso e avviate le indicazioni per arrivare a destinazione. Quando inizi a guidare appare automaticamente la vista di navigazione.

Suggerimento: la posizione selezionata può essere utilizzata anche in altri modi, ad esempio aggiungendola a Le mie posizioni tramite il pulsante del menu a comparsa.



Suggerimento: se la tua destinazione si trova in un altro fuso orario, nel [pannello delle informazioni di arrivo](#) visualizzerai un segno più (+) o meno (-) e la differenza di orario in ore e mezzora. L'orario di arrivo previsto è nell'ora locale della tua destinazione.

Suggerimento: puoi aggiungere una sosta a un percorso già pianificato.

Suggerimento: puoi salvare un percorso tramite I miei percorsi.

Pianificazione di un percorso mediante Le mie posizioni

Per passare a un elemento salvato in Le mie posizioni dalla posizione corrente, procedi come segue:

1. Seleziona il pulsante Menu principale per aprire il menu corrispondente.



2. Seleziona Le mie posizioni.



Verrà visualizzato un elenco di tutte le posizioni salvate.

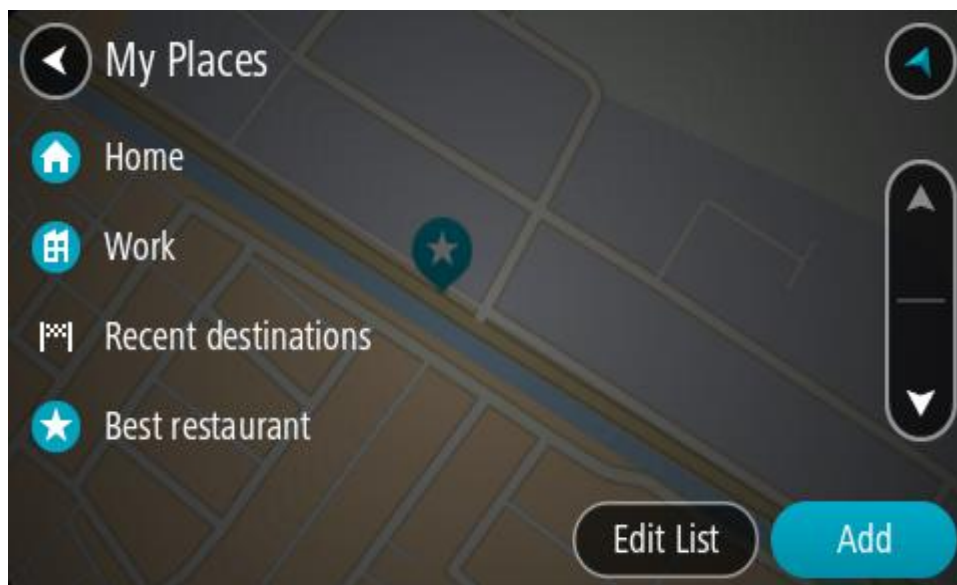

3. Seleziona la posizione a cui desideri passare, ad esempio Casa.
La posizione selezionata verrà visualizzata sulla mappa con un menu a comparsa.

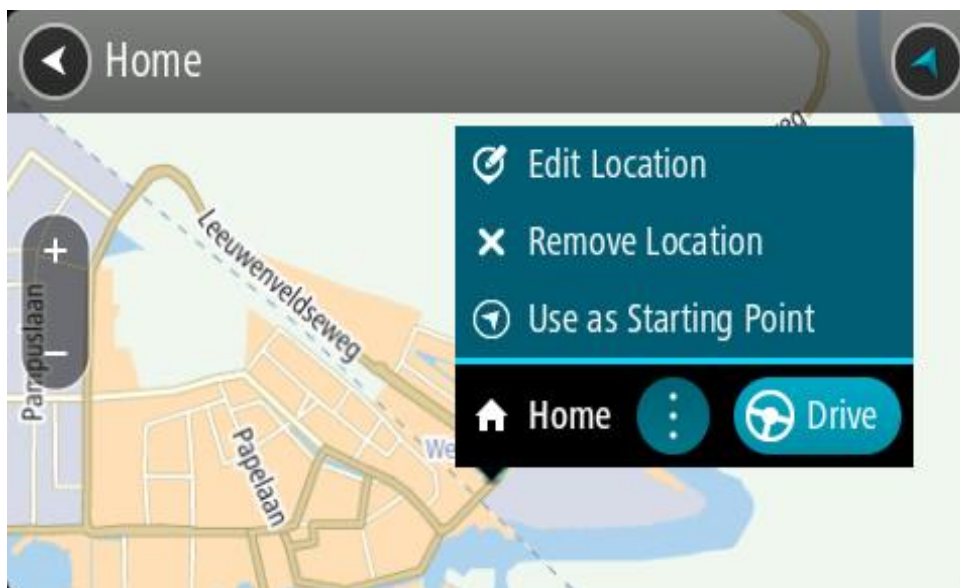

4. Per pianificare un percorso verso questa destinazione, seleziona **Guida**.
Viene pianificato un percorso e avviate le indicazioni per arrivare a destinazione. Quando inizi a guidare appare automaticamente la vista di navigazione.

Suggerimento: se la tua destinazione si trova in un altro fuso orario, nel [pannello delle informazioni di arrivo](#) visualizzerai un segno più (+) o meno (-) e la differenza di orario in ore e mezzore. L'orario di arrivo previsto è nell'ora locale della tua destinazione.

Suggerimento: puoi aggiungere una sosta a un percorso già pianificato.

Suggerimento: puoi salvare un percorso tramite I miei percorsi.

Pianificazione di un percorso tramite le coordinate

SOLO RICERCA RAPIDA

Importante: per motivi di sicurezza e per evitare di distrarti dalla guida, devi sempre pianificare il percorso prima di iniziare a guidare.

Per pianificare un percorso specificando una coppia di coordinate, procedi come segue:

1. Seleziona il pulsante Menu principale per aprire il menu corrispondente.



2. Seleziona **Cerca**.



Verrà visualizzata la schermata di ricerca con la tastiera.

3. Seleziona il pulsante del tipo di ricerca a destra della casella di ricerca.



4. Seleziona **Latitudine Longitudine**.

Suggerimento: le coordinate di esempio mostrate sullo schermo sono la tua latitudine e longitudine corrente.

5. Inserisci la coppia di coordinate. Puoi inserire uno qualsiasi dei tipi di coordinate seguenti:

- Valori decimali, ad esempio:
N 51.51000 W 0.13454
51.51000 -0.13454

Suggerimento: per i valori decimali non è necessario utilizzare una lettera per indicare la latitudine e la longitudine. Per le posizioni a nord del meridiano 0 e per le posizioni a sud dell'equatore, usa un segno meno (-) prima della coordinata.

- Gradi, minuti e secondi, ad esempio:
N 51° 30'31" W 0° 08'34"
- Coordinate standard GPS, ad esempio:
N 51 30.525 W 0 08.569

Nota: la barra al di sotto delle coordinate diventa rossa se immetti coordinate che non vengono riconosciute dal tuo TomTom Rider.

6. Quando inizi a digitare le coordinate, vengono visualizzati alcuni suggerimenti basati sulle informazioni che hai inserito. Puoi continuare a digitare o selezionare un suggerimento.

Le città e le strade vengono visualizzate sulla sinistra, i PDI sulla destra.

Suggerimento: per visualizzare più risultati, nascondi la tastiera o scorri verso il basso l'elenco dei risultati.

Suggerimento: puoi decidere se visualizzare i risultati sulla mappa o in un elenco selezionando il pulsante elenco/mappa:



7. Seleziona un suggerimento per la tua destinazione.
La posizione viene mostrata sulla mappa.
8. Per pianificare un percorso verso questa destinazione, seleziona **Guida**.
Viene pianificato un percorso e avviate le indicazioni per arrivare a destinazione. Quando inizi a guidare appare automaticamente la vista di navigazione.

Suggerimento: se la tua destinazione si trova in un altro fuso orario, nel [pannello delle informazioni di arrivo](#) visualizzerai un segno più (+) o meno (-) e la differenza di orario in ore e mezzora. L'orario di arrivo previsto è nell'ora locale della tua destinazione.

Suggerimento: puoi aggiungere una sosta a un percorso già pianificato.

Suggerimento: puoi salvare un percorso tramite I miei percorsi.

Pianificazione di un percorso tramite un mapcode

SOLO RICERCA RAPIDA

Importante: per motivi di sicurezza e per evitare di distrarti dalla guida, devi sempre pianificare il percorso prima di iniziare a guidare.

Per pianificare un percorso specificando un mapcode, procedi come segue:

1. Seleziona il pulsante Menu principale per aprire il menu corrispondente.



2. Seleziona **Cerca**.



Verrà visualizzata la schermata di ricerca con la tastiera.

3. Digita il mapcode. Puoi inserire uno qualsiasi dei seguenti tipi di mapcode:
 - Internazionali, ad esempio WH6SL.TR10.
 - Paese-specifici, ad esempio GBR 8MH.51.
 - Paese-specifici alternativi, ad esempio GBR 28.Y6VH o GBR LDGZ.VXR.

Suggerimento: tutti i mapcode in questo esempio rappresentano la stessa posizione, ovvero il Castello di Edimburgo nel Regno Unito. Per informazioni su come ottenere il mapcode di una posizione specifica, vedi Informazioni sui mapcode.

4. Una volta digitato il mapcode completo, la posizione viene mostrata nella colonna **Indirizzi**.
Le città e le strade vengono visualizzate sulla sinistra, i PDI sulla destra.

Suggerimento: per visualizzare più risultati, nascondi la tastiera o scorri verso il basso l'elenco dei risultati.

Suggerimento: puoi decidere se visualizzare i risultati sulla mappa o in un elenco selezionando il pulsante elenco/mappa:



5. Seleziona un suggerimento per la tua destinazione.
6. Per pianificare un percorso verso questa destinazione, seleziona **Guida**.
Viene pianificato un percorso e avviate le indicazioni per arrivare a destinazione. Quando inizi a guidare appare automaticamente la vista di navigazione.

Suggerimento: se la tua destinazione si trova in un altro fuso orario, nel [pannello delle informazioni di arrivo](#) visualizzerai un segno più (+) o meno (-) e la differenza di orario in ore e mezzora. L'orario di arrivo previsto è nell'ora locale della tua destinazione.

Suggerimento: puoi aggiungere una sosta a un percorso già pianificato.

Suggerimento: puoi salvare un percorso tramite I miei percorsi.

Pianificazione anticipata di un percorso

Puoi pianificare un percorso in anticipo, prima di metterti alla guida, e salvarlo nell'elenco I miei percorsi.

Per pianificare un percorso in anticipo, procedi come segue.

1. Cerca la posizione che desideri usare come punto di partenza.
2. Seleziona **Mostra su mappa**.
3. Seleziona il pulsante del menu a comparsa.
Un menu a comparsa mostra un elenco di opzioni.



4. Seleziona **Usa come punto di partenza**.
5. Cerca la posizione che desideri utilizzare come destinazione.
6. Seleziona **Mostra su mappa**.
7. Seleziona **Guida** nel menu a comparsa.
Il tuo percorso viene pianificato utilizzando il punto di partenza e la destinazione che hai scelto. Il tempo di percorrenza stimato viene mostrato nella parte superiore della barra del percorso.

Suggerimento: le soste, i PDI e le posizioni possono tutte essere selezionate come punti di partenza utilizzando i relativi menu a comparsa.

Suggerimento: puoi [salvare il percorso in I miei percorsi](#).

8. Per raggiungere il punto di partenza, seleziona **Guida** nella parte superiore dello schermo.

Il punto di partenza del percorso viene convertito nella prima sosta e qui il percorso viene pianificato. Le indicazioni per raggiungere la tua destinazione iniziano dalla tua posizione corrente. Quando inizi a guidare appare automaticamente la vista di navigazione.

Impostazione del punto di partenza come posizione corrente

1. Seleziona il punto di partenza del percorso nella visualizzazione mappa.
2. Seleziona il pulsante del menu a comparsa.

Un menu a comparsa mostra un elenco di opzioni.

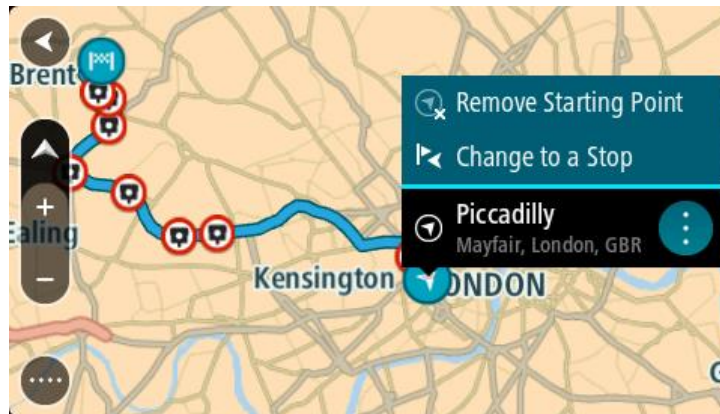

3. Seleziona **Rimuovi punto di partenza**.

Il percorso viene ripianificato con la tua posizione attuale come punto di partenza. Il punto di partenza originale viene rimosso dal percorso.

Trasformazione del punto di partenza in una sosta

1. Seleziona il punto di partenza del percorso nella visualizzazione mappa.
2. Seleziona il pulsante del menu a comparsa.

Un menu a comparsa mostra un elenco di opzioni.

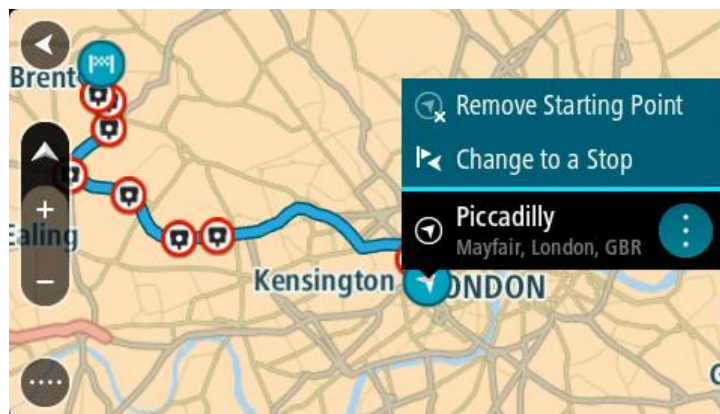

3. Seleziona **Cambia in una sosta**.

Il percorso viene ripianificato trasformando il punto di partenza in una sosta.

Ricerca di un parcheggio

Importante: per motivi di sicurezza e per evitare di distrarti dalla guida, devi sempre pianificare il percorso prima di iniziare a guidare.

Per cercare un parcheggio, procedi come segue:

1. Seleziona il pulsante Menu principale per aprire il menu corrispondente.



2. Seleziona **Parcheggi**.



Verrà visualizzata la mappa con i parcheggi individuati.

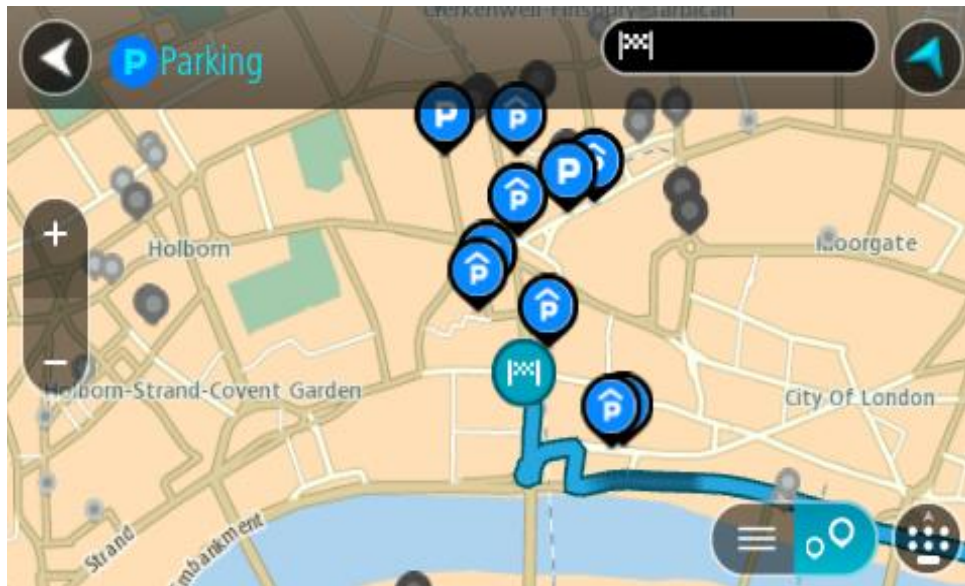

Se hai pianificato un percorso, sulla mappa verranno visualizzati i parcheggi nei pressi della destinazione. Se non hai pianificato un percorso, sulla mappa verranno visualizzati i parcheggi nei pressi della posizione corrente.

Puoi modificare la schermata per visualizzare un elenco dei parcheggi premendo questo pulsante:



Puoi selezionare un parcheggio dall'elenco per individuarlo sulla mappa.

Suggerimento: puoi visualizzare tutti i risultati utilizzando la barra di scorrimento sul lato destro dello schermo.

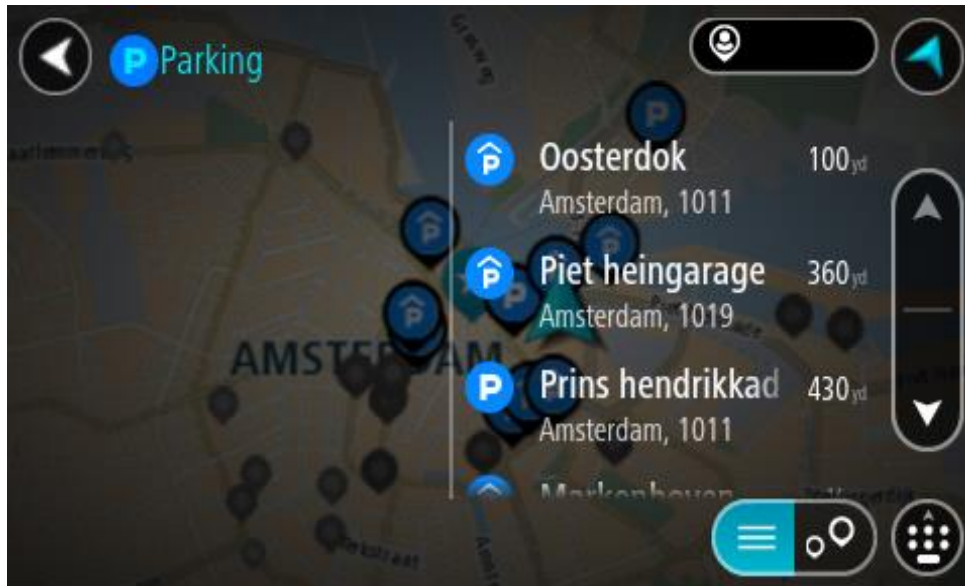

Per modificare la modalità di ricerca, seleziona il pulsante a destra della casella di ricerca. Potrai quindi modificare l'ambito della ricerca, ad esempio nei pressi della posizione corrente o all'interno dell'intera mappa.

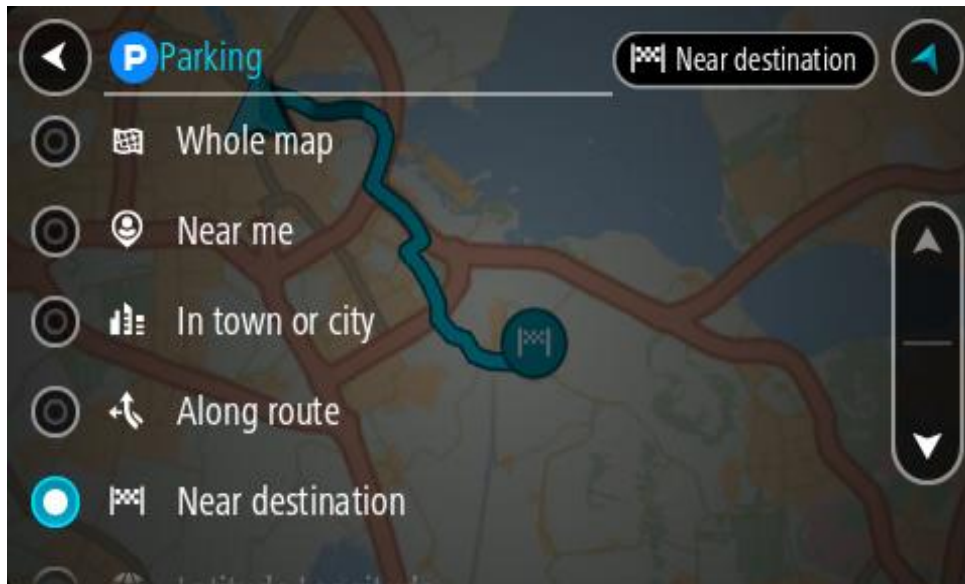

3. Seleziona un parcheggio dalla mappa o nell'elenco.

Sulla mappa verrà visualizzato un menu a comparsa con il nome del parcheggio.

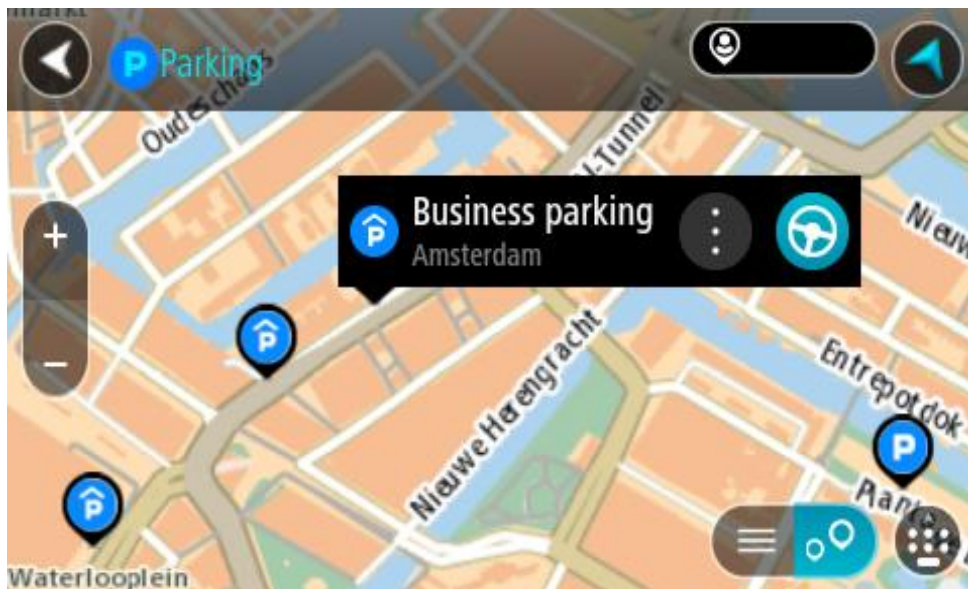

4. Seleziona **Guida**.

Viene pianificato un percorso e avviate le indicazioni per arrivare a destinazione. Quando inizi a guidare appare automaticamente la vista di navigazione.

Suggerimento: utilizzando il menu a comparsa, puoi aggiungere un parcheggio come sosta lungo il percorso.

Ricerca di una stazione di servizio

Importante: per motivi di sicurezza e per evitare di distrarti dalla guida, devi sempre pianificare il percorso prima di iniziare a guidare.

Per cercare una stazione di servizio, procedi come segue:

1. Seleziona il pulsante Menu principale per aprire il menu corrispondente.



2. Seleziona **Stazione di servizio**.



Verrà visualizzata la mappa con le stazioni di servizio individuate.

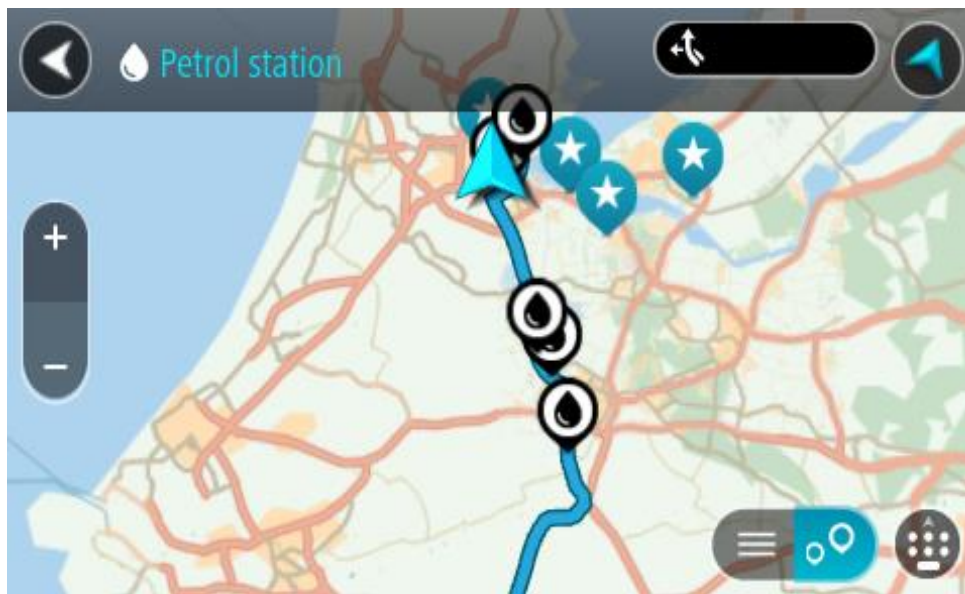

Se hai pianificato un percorso, sulla mappa verranno visualizzate le stazioni di servizio presenti. Se non hai pianificato un percorso, sulla mappa verranno visualizzate le stazioni di servizio nei pressi della posizione corrente.

Puoi modificare la schermata per visualizzare un elenco delle stazioni di servizio premendo questo pulsante:

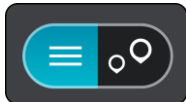

Puoi selezionare una stazione di servizio dall'elenco per individuarla sulla mappa.

Suggerimento: puoi visualizzare tutti i risultati utilizzando la barra di scorrimento sul lato destro dello schermo.

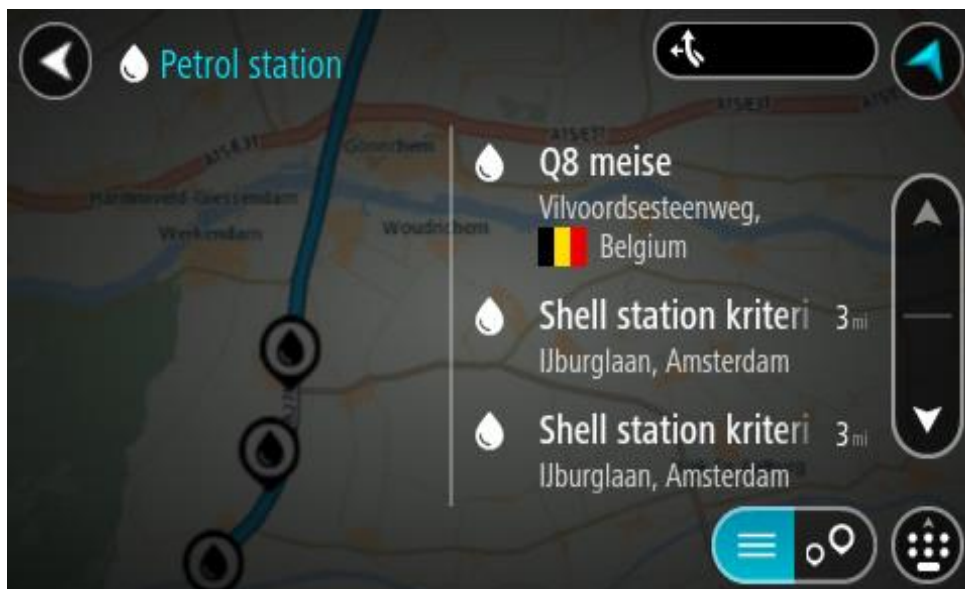

Per modificare la modalità di ricerca, seleziona il pulsante a destra della casella di ricerca. Potrai quindi modificare l'ambito della ricerca, ad esempio nei pressi della posizione corrente o all'interno dell'intera mappa.

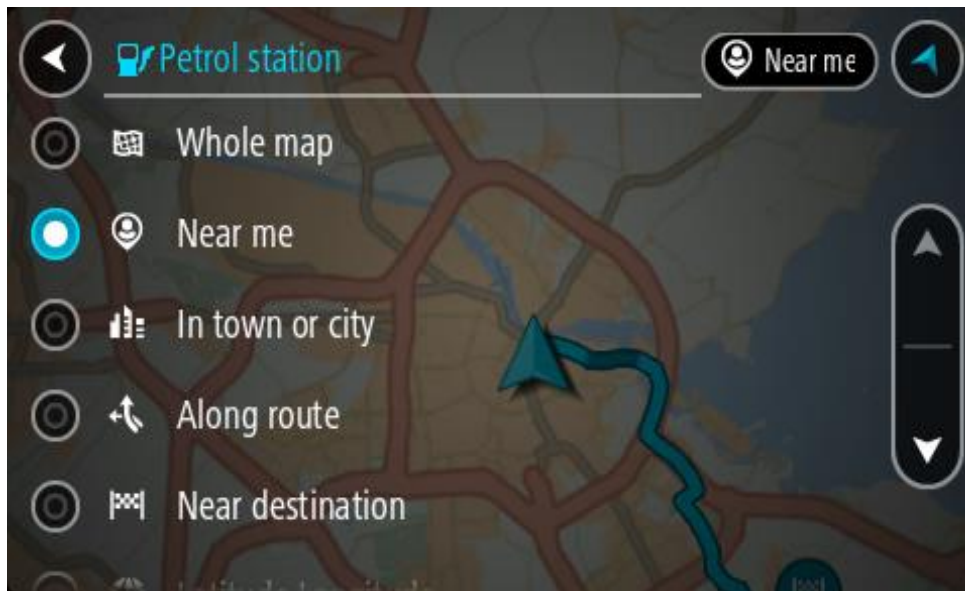

3. Seleziona una stazione di servizio dalla mappa o nell'elenco.
Sulla mappa verrà visualizzato un menu a comparsa con il nome della stazione di servizio.

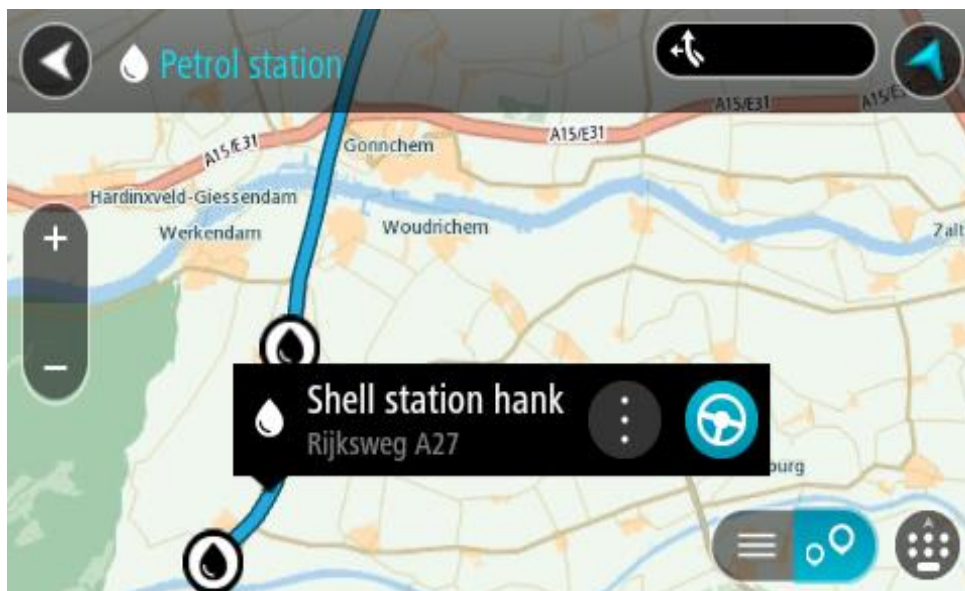

4. Seleziona **Guida**.
Viene pianificato un percorso e avviate le indicazioni per arrivare a destinazione. Quando inizi a guidare appare automaticamente la vista di navigazione.

Suggerimento: utilizzando il menu a comparsa, puoi aggiungere una stazione di servizio come sosta lungo il percorso. Le stazioni di servizio impostate come sosta lungo il percorso sono indicate da un'icona blu.

Ricerca dettagliata

Scelta del metodo di ricerca

Sono disponibili i seguenti due metodi di ricerca:

- **Ricerca rapida**
Inizia a digitare la destinazione, un luogo o un PDI per visualizzare immediatamente un elenco di nomi delle vie, luoghi e PDI corrispondenti.
- **Ricerca dettagliata**
Trova la tua destinazione con una semplice procedura. Per un indirizzo, inserisci il nome della città, della via e il numero civico. Per un PDI, inserisci la posizione in cui desideri cercare, quindi il tipo di PDI da ricercare.

Entrambi i metodi di ricerca forniscono lo stesso risultato, pertanto scegli il metodo che ritieni più semplice da utilizzare.

Puoi modificare il metodo di ricerca in **Sistema** nel menu Impostazioni.

Ricerca dettagliata

Informazioni sulla ricerca

SOLO RICERCA DETTAGLIATA

Puoi utilizzare il menu **Vai a** per trovare indirizzi e Punti di interesse (PDI) da raggiungere. Scegli prima il Paese o lo Stato in cui desideri effettuare la ricerca, quindi inserisci l'indirizzo, il tipo di PDI o il nome.

In **Indirizzo**, puoi cercare i seguenti elementi:

- Un indirizzo specifico in una città.
- Un codice postale, ad esempio, digita **W1D 1LL** per Oxford Street, Londra.
- Una città per raggiungere il centro, ad esempio digita **Londra**.

In **Punti di interesse**, puoi cercare i seguenti elementi:

- Un PDI (Punto di interesse), ad esempio digita **museo**.

In **Latitudine Longitudine**, puoi cercare i seguenti elementi:

- Le coordinate di latitudine e longitudine, ad esempio, digita:
N 51° 30'31" W 0° 08'34".

Inserimento dei termini di ricerca

SOLO RICERCA DETTAGLIATA

Seleziona **Vai a** nel [Menu principale](#), quindi seleziona **Indirizzo** o **Punto di interesse**. Viene visualizzata la schermata di ricerca con la tastiera e i seguenti pulsanti:



1. **Pulsante Indietro**

Seleziona questo pulsante per tornare alla schermata precedente.

2. **Casella di immissione per le ricerche**

Inserisci qui il termine di ricerca. Mentre digiti vengono mostrati gli indirizzi o i PDI corrispondenti.

Suggerimento: se tieni premuta una lettera sulla tastiera, puoi accedere ai caratteri aggiuntivi eventualmente disponibili. Ad esempio, tieni premuta la lettera "e" per accedere ai caratteri 3 e è é ê ë ed altri ancora.

Suggerimento: per modificare il testo, seleziona una parola che hai già scritto per posizionare il cursore, quindi puoi inserire o eliminare caratteri.

3. **Selettore di Paese o Stato**

Seleziona il Paese o lo Stato che desideri cercare.

4. **Pulsante di visualizzazione**

Seleziona questo pulsante per tornare alla visualizzazione mappa o alla vista di navigazione.

5. **Pulsante 123?!**

Seleziona questo pulsante per utilizzare numeri e simboli sulla tastiera. Seleziona il pulsante =< per passare dai numeri agli altri simboli e viceversa. Per tornare alla tastiera generale, seleziona il pulsante **ABC**.

6. **Pulsante del layout di tastiera**

Seleziona questo pulsante per cambiare il layout della tua tastiera, passando a un'altra lingua. Puoi scegliere fino a quattro layout dall'elenco. Se hai selezionato più di un layout, quando selezioni il pulsante del layout di tastiera si apre un menu a comparsa che permette di passare rapidamente a uno dei layout di tastiera selezionati. Tieni premuto questo pulsante per passare direttamente all'elenco di tutti i layout.

7. **Pulsante Fatto**

Seleziona questo pulsante per nascondere la tastiera.

8. **Pulsante Mostra/nascondi tastiera**

Seleziona questo pulsante per mostrare o nascondere la tastiera.

Suggerimento: premi il tasto **Maiusc** una volta per scrivere in maiuscolo la lettera successiva. Tocca due volte il tasto **Maiusc** per attivare il blocco delle maiuscole, che scrive in maiuscolo tutte le lettere digitate. Seleziona il tasto **Maiusc** una volta per disattivare il blocco delle maiuscole.

Suggerimento: per annullare una ricerca, seleziona il pulsante mappa/vista di navigazione nell'angolo superiore destro dello schermo.

Utilizzo dei risultati della ricerca

SOLO RICERCA DETTAGLIATA

I risultati della ricerca relativi a **Indirizzo** o **Punto di interesse** vengono visualizzati in un elenco.

Suggerimento: per visualizzare più risultati, nascondi la tastiera o scorri verso il basso l'elenco dei risultati.

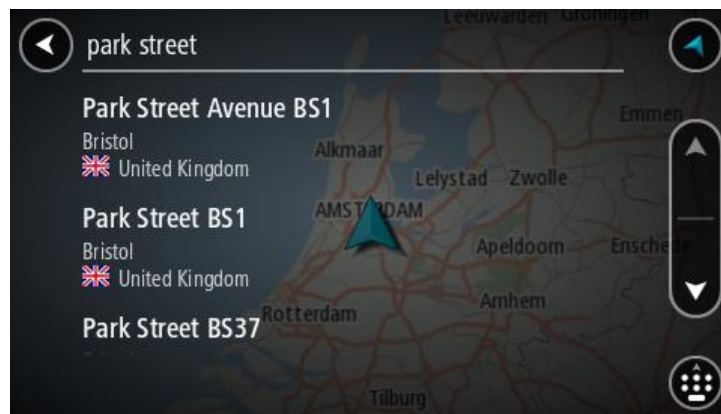

Se selezioni un indirizzo dall'elenco dei risultati della ricerca, puoi scegliere di visualizzarlo sulla mappa, aggiungere un incrocio o pianificare un percorso verso la posizione selezionata. Per ottenere un indirizzo esatto, puoi aggiungere il numero civico. Quando selezioni un PDI dall'elenco dei risultati della ricerca, questo viene visualizzato sulla mappa.

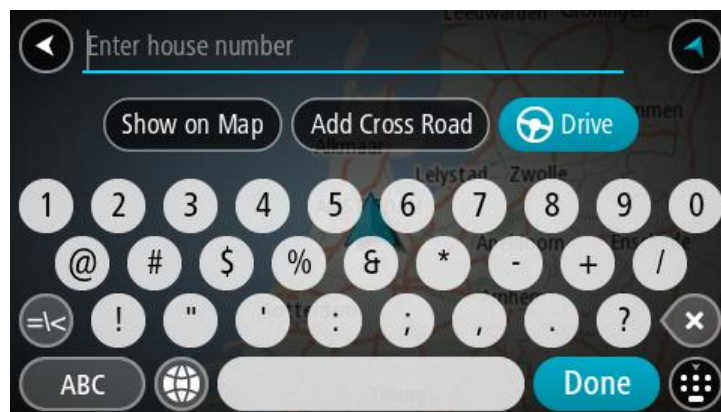

Quando visualizzi il risultato o il PDI sulla mappa, puoi utilizzare il menu a comparsa per aggiungere la posizione a Le mie posizioni. Se hai già pianificato un percorso, puoi aggiungere la posizione al percorso corrente.

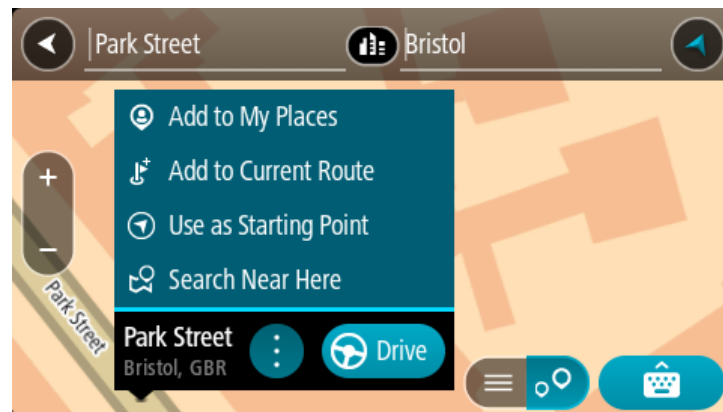

Nota: sulla mappa verranno visualizzati i risultati migliori. Se si ingrandisce la visualizzazione, verranno gradualmente visualizzati i risultati di ricerca più in basso nell'elenco.

Informazioni sui codici postali

Quando esegui una ricerca per codice postale, i risultati dipendono dal tipo di codice postale utilizzato nel paese in cui stai effettuando la ricerca.

I tipi di codice postale utilizzati sono i seguenti:

- I codici postali che portano a una via o parte di una via.
- I codici postali che portano a un'area che può comprendere, ad esempio, una città, vari paesi in un'area rurale o un quartiere in una grande città.

I codici postali per le vie

Questo tipo di codice postale viene utilizzato in Paesi come il Regno Unito o i Paesi Bassi. Quando esegui una ricerca utilizzando questo tipo di codice postale, inserisci il codice postale, lascia uno spazio e quindi inserisci facoltativamente il numero civico, ad esempio "1017CT 35". Il dispositivo pianifica quindi un percorso per una casa o un edificio specifico in una via specifica.

Codici postali per le aree

Questo tipo di codice postale viene utilizzato in Paesi come la Germania, la Francia e il Belgio. Se esegui una ricerca utilizzando un codice postale per area, i risultati includono tutte le vie di un quartiere urbano, l'intera città o i paesi corrispondenti al codice postale.

Quando utilizzi la ricerca rapida puoi inserire un codice postale per un'area per ottenere risultati relativi a più Paesi.

Nota: se esegui una ricerca utilizzando un codice postale per area, i risultati non includeranno un indirizzo specifico.

Questo tipo di codice postale è comunque molto utile per ridurre il numero dei risultati della ricerca. Se ad esempio cerchi Neustadt in Germania, otterrai un lungo elenco di risultati possibili. Aggiungendo uno spazio seguito dal codice postale per un'area puoi restringere i risultati alla Neustadt che stai cercando.

Per fare un altro esempio, se desideri cercare una città, inserisci un codice postale per un'area, quindi seleziona dai risultati il centro della città che stai cercando.

Elenco delle icone per i tipi di PDI

Servizi legali e finanziari



Tribunale



Sportello automatico



Servizi legali - Avvocati



Istituzione finanziaria



Servizi legali - Altri servizi

Ristorazione



Minimarket



Ristorante fast food



Ristorante



Ristorante cinese

Alloggi



Hotel o motel



Hotel di lusso



Campeggio



Hotel economico

Servizi di emergenza



Ospedale o policlinico



Dentista



Stazione di polizia



Veterinario



Medico



Caserma dei vigili del fuoco

Servizi per automobili



Parcheggio all'aperto



Stazione di servizio



Autorimessa



Autolavaggi



Concessionaria



Centro revisione veicoli



Autonoleggio



Colonnina per auto elettrica



Parcheggi noleggio auto



Autofficina

Altri servizi



Ambasciata



Servizi per animali



Ente pubblico



Telecomunicazioni



Azienda



Servizio comunitario



Ufficio postale



Farmacia



Centro commerciale



Servizi estetici



Ufficio informazioni turistiche



Negozi

Istruzione



Collegio o università



Scuola



Biblioteca



Centro congressi

Attività ricreative



Casinò



Cantina



Teatro



Attrazione turistica



Cinema



Zoo



Sala concerti



Parco divertimenti



Museo



Centro espositivo



Opera



Centro culturale



Locali notturni



Centro ricreativo



Fattorie didattiche

Sport



Campo da gioco



Piscina



Vetta montana



Sport acquatici



Spiaggia



Campo da tennis



Parco o area ricreativa



Pista di pattinaggio su ghiaccio



Porto turistico



Centro sportivo



Stadio



Campo da golf

Religione













Chiesa



Luogo di culto

Viaggio

	Stazione ferroviaria		Passo di montagna
	Aeroporto		Vista panoramica
	Terminale traghetti		Codice postale
	Valico di frontiera		Zona residenziale
	Stazione autobus		Centro città
	Casello		Stazione di ricarica per auto elettrica
	Area di sosta		Area di servizio per camion

Nota: non utilizzato in tutti i Paesi.

Pianificazione di un percorso mediante la ricerca dettagliata

Utilizzo della funzione Destinazione prevista

Cos'è la funzione Destinazione prevista?

TomTom Rider riconosce le tue abitudini di guida quotidiane per raggiungere le destinazioni salvate e suggerisce la destinazione quando il navigatore esce dalla modalità di sospensione, ad esempio quando vai al lavoro al mattino.

Prepararsi alla funzione Destinazione prevista

Il navigatore deve conoscere le tue abitudini prima suggerire la prima destinazione. Più regolarmente utilizzi il TomTom Rider, più velocemente ti verranno suggerite destinazioni precise.

Per ricevere le destinazioni previste, devi attenerti alla seguente procedura:

- Destinazione prevista è **ATTIVATA** per impostazione predefinita ma se viene disattivata, accedi a Impostazioni > Sistema > **Informazioni personali e privacy**, attiva **Salva la cronologia dei viaggi sul dispositivo per utilizzare le funzioni opzionali**.
- Assicurati di non aver pianificato alcun percorso.
- Attiva il comando vocale sul navigatore. Assicurati che il volume non sia disattivato e che sia impostato su un livello superiore al 20%.
- Effettua qualche guida per alcuni giorni, pianificando percorsi per raggiungere le tue destinazioni preferite.

Utilizzo della funzione Destinazione prevista

Importante: se sul navigatore è attivato il comando vocale, pronuncia "Sì" o "No" oppure seleziona il pulsante **Sì** o **No**.

Se il navigatore visualizza "Vai a X?", in cui X è una destinazione, hai 12 secondi per rispondere sì o no.

Suggerimento: se non fornisci alcuna risposta, il TomTom Rider presuppone una risposta affermativa.

Per rispondere sì, pronuncia "Sì" oppure seleziona **Sì**. Il dispositivo pianifica un percorso verso la destinazione.

Per rispondere no, pronuncia "No", seleziona **No** oppure tocca lo schermo per tornare alla mappa.

Attivazione o disattivazione della funzione di destinazione prevista

È possibile attivare o disattivare la funzione di destinazione prevista in qualsiasi momento. Vedere Pianificazione percorsi e Comando vocale (se il tuo dispositivo ne è dotato) per informazioni su come attivare o disattivare questa funzione.

Pianificazione di un percorso verso un indirizzo

SOLO RICERCA DETTAGLIATA

Importante: per motivi di sicurezza e per evitare di distrarti dalla guida, devi sempre pianificare il percorso prima di iniziare a guidare.

Per pianificare un percorso verso un indirizzo, procedi come segue:

1. Seleziona il pulsante Menu principale per aprire il menu corrispondente.



2. Seleziona **Vai a**.



3. Seleziona **Indirizzo**.
Puoi modificare il Paese o lo stato selezionando la bandierina prima di selezionare una città.
4. Immetti il nome della cittadina o della città oppure il codice postale.
Mentre digiti, nell'elenco vengono visualizzati paesi con nomi simili.

Quando vengono visualizzati nell'elenco la città o il paese corretti, seleziona il nome.

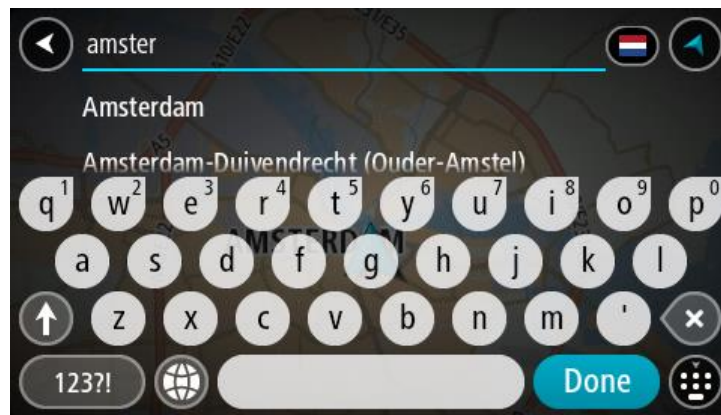

5. Inserisci il nome della via.

Mentre digiti, nell'elenco vengono visualizzate strade con nomi simili.

Quando viene visualizzato nell'elenco il nome della via corretto, seleziona il nome.

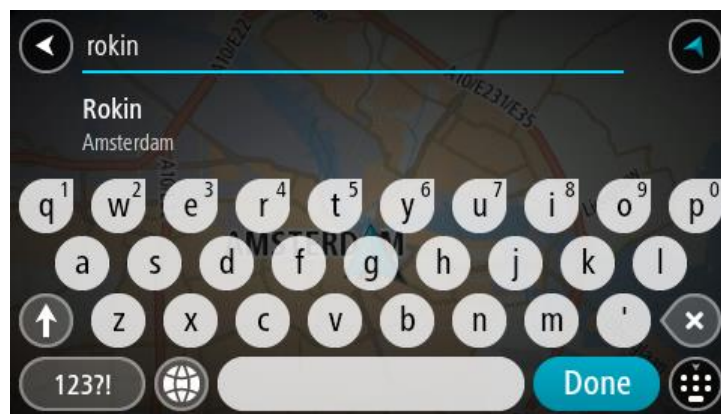

6. Inserisci il numero civico

Suggerimento: se il numero civico non esiste viene visualizzato in rosso. Il numero civico più vicino viene visualizzato nel pulsante Vai a.

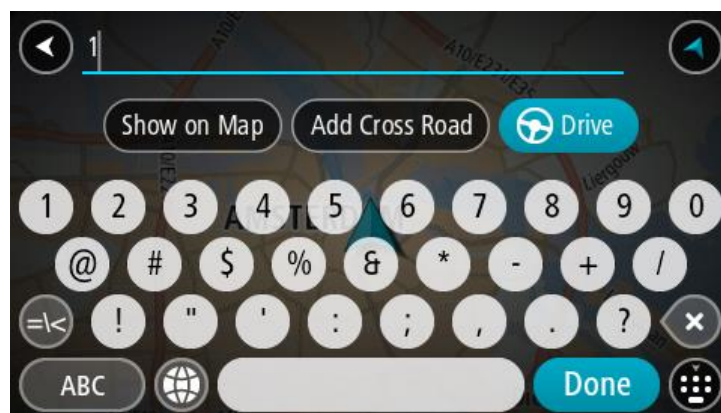

7. Seleziona **Guida**.

Viene pianificato un percorso e avviate le indicazioni per arrivare a destinazione. Quando inizi a guidare appare automaticamente la vista di navigazione.

Suggerimento: se la tua destinazione si trova in un altro fuso orario, nel [pannello delle informazioni di arrivo](#) visualizzerai un segno più (+) o meno (-) e la differenza di orario in ore e mezzore. L'orario di arrivo previsto è nell'ora locale della tua destinazione.

Suggerimento: puoi aggiungere una sosta a un percorso già pianificato.

Suggerimento: puoi salvare un percorso tramite I miei percorsi.

Pianificazione di un percorso verso un PDI

SOLO RICERCA DETTAGLIATA

Importante: per motivi di sicurezza e per evitare di distrarti dalla guida, devi sempre pianificare il percorso prima di iniziare a guidare.

Per pianificare un percorso per un tipo di PDI o per un PDI specifico utilizzando la ricerca, procedi come segue:

1. Seleziona il pulsante Menu principale per aprire il menu corrispondente.



2. Seleziona **Vai a**.



3. Seleziona **Punto di interesse**.
Puoi modificare il Paese o lo stato selezionando la bandierina prima di selezionare una città.
4. Scegli luogo di ricerca. Puoi selezionare una delle seguenti opzioni:
 - **Vicino a me**.
 - **In città**.
 - **Lungo il percorso** se hai pianificato un percorso.
 - **Vicino a destinazione** se hai pianificato un percorso.
 - **Vicino a un punto sulla mappa** se hai selezionato un punto sulla mappa.
 - **Vicino al punto di partenza** se hai pianificato un percorso o una traccia.
5. Inserisci il nome della destinazione scelta per il percorso.

Suggerimento: se tieni premuta una lettera sulla tastiera, puoi accedere ai caratteri aggiuntivi eventualmente disponibili. Ad esempio, tieni premuta la lettera "e" per accedere ai caratteri 3 e è é ê ë ed altri ancora.

Puoi cercare un PDI (Punto di interesse), come un ristorante o un'attrazione turistica. In alternativa, puoi cercare un PDI specifico, ad esempio "Pizzeria da Mario".

Durante la digitazione vengono visualizzati suggerimenti basati sul tuo inserimento.



6. Seleziona un tipo di PDI o un PDI specifico. Se hai selezionato un tipo di PDI, seleziona un PDI. La posizione viene mostrata sulla mappa.
7. Per visualizzare ulteriori informazioni sui PDI, seleziona il PDI sulla mappa, quindi seleziona il pulsante dei menu a comparsa. Seleziona **Ulteriori informazioni** sul menu a comparsa.

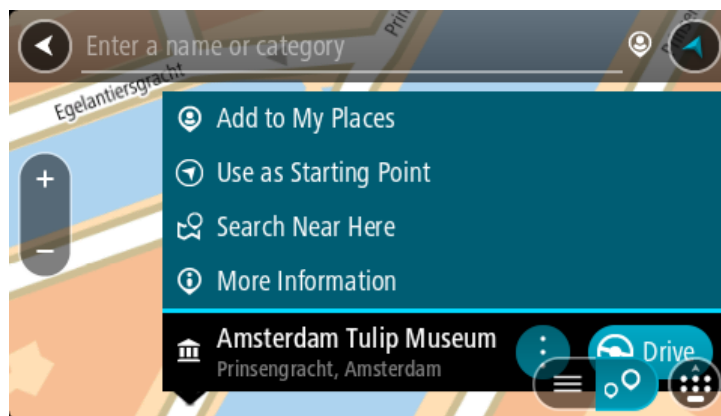

Puoi visualizzare ulteriori informazioni sul PDI, ad esempio il numero di telefono, l'indirizzo completo e l'e-mail.

8. Per pianificare un percorso verso questa destinazione, seleziona **Guida**. Viene pianificato un percorso e avviate le indicazioni per arrivare a destinazione. Quando inizi a guidare appare automaticamente la vista di navigazione.

Suggerimento: se la tua destinazione si trova in un altro fuso orario, nel [pannello delle informazioni di arrivo](#) visualizzerai un segno più (+) o meno (-) e la differenza di orario in ore e mezzora. L'orario di arrivo previsto è nell'ora locale della tua destinazione.

Suggerimento: puoi aggiungere una sosta a un percorso già pianificato.

Suggerimento: puoi salvare un percorso tramite I miei percorsi.

Pianificazione di un percorso verso un centro città

SOLO RICERCA DETTAGLIATA

Importante: per motivi di sicurezza e per evitare di distrarti dalla guida, devi sempre pianificare il percorso prima di iniziare a guidare.

Per pianificare un percorso verso un centro città, procedi come segue:

1. Seleziona il pulsante Menu principale per aprire il menu corrispondente.



2. Seleziona **Vai a**.



3. Seleziona **Indirizzo**.

Puoi modificare il Paese o lo stato selezionando la bandierina prima di selezionare una città.

4. Inserisci il nome di una città.

Mentre digiti, nell'elenco vengono visualizzati paesi con nomi simili.

Quando vengono visualizzati nell'elenco la città o il paese corretti, seleziona il nome.

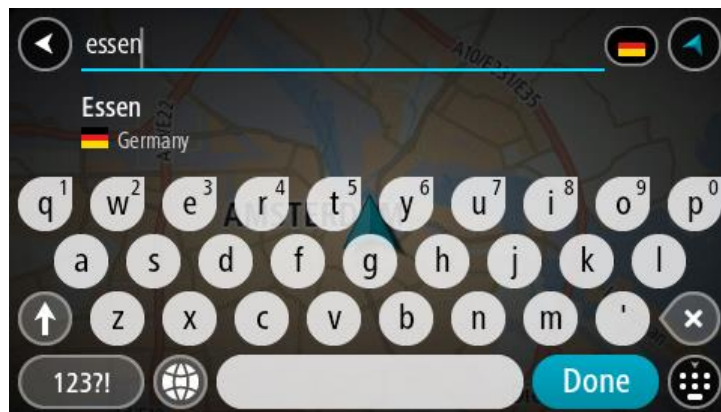

5. Seleziona il PDI del centro città.

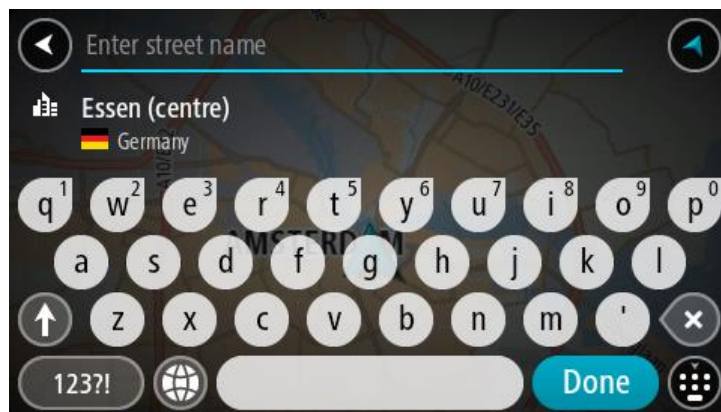

6. Seleziona Guida.

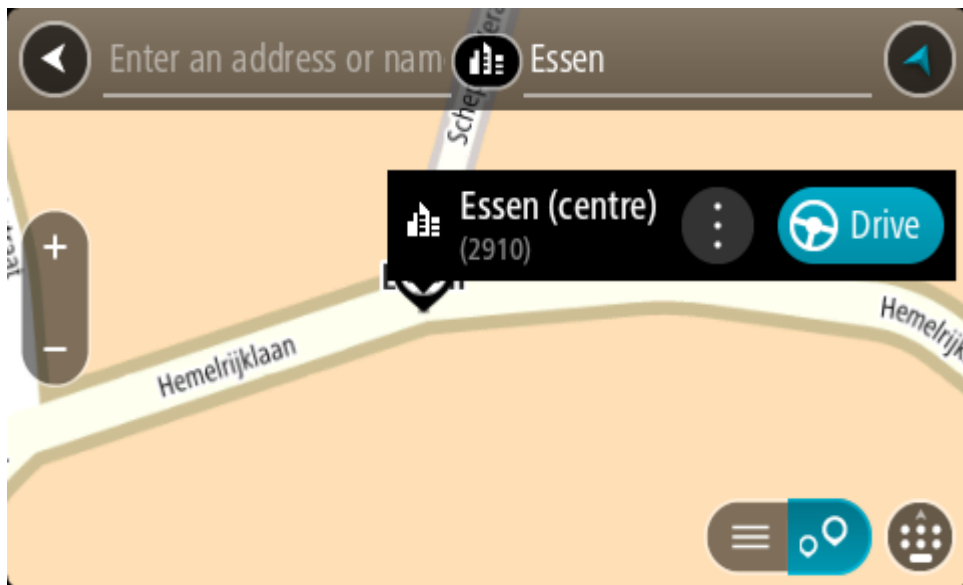

Viene pianificato un percorso e avviate le indicazioni per arrivare a destinazione. Quando inizi a guidare appare automaticamente la vista di navigazione.

Suggerimento: se la tua destinazione si trova in un altro fuso orario, nel [pannello delle informazioni di arrivo](#) visualizzerai un segno più (+) o meno (-) e la differenza di orario in ore e mezzora. L'orario di arrivo previsto è nell'ora locale della tua destinazione.

Suggerimento: puoi aggiungere una sosta a un percorso già pianificato.

Suggerimento: puoi salvare un percorso tramite I miei percorsi.

Pianificazione di un percorso per un PDI utilizzando la ricerca online

SOLO RICERCA DETTAGLIATA

Importante: per motivi di sicurezza e per evitare di distrarti dalla guida, devi sempre pianificare il percorso prima di iniziare a guidare.

Nota: la ricerca online è disponibile esclusivamente sui dispositivi connessi. Per eseguire ricerche online sul TomTom Rider, devi essere connesso ai Servizi TomTom.

Se hai effettuato la [ricerca di un PDI](#) ma non riesci a trovare il PDI che stai cercando, puoi eseguire la ricerca tramite Cerca Places online di TomTom. Per trovare PDI effettuando una ricerca online, procedi come segue:

1. [Cerca un PDI](#) utilizzando Vai a nel Menu principale.

I risultati della ricerca vengono visualizzati in un elenco.



2. Scorri in fondo all'elenco e seleziona **Cerca Places online**.
3. Utilizza la tastiera per immettere il nome del PDI che desideri trovare, quindi premi il pulsante Cerca sulla tastiera.

Suggerimento: se tieni premuta una lettera sulla tastiera, puoi accedere ai caratteri aggiuntivi eventualmente disponibili. Ad esempio, tieni premuta la lettera "e" per accedere ai caratteri 3 e è é ê ë ed altri ancora.

Puoi cercare un PDI (Punto di interesse), come un ristorante o un'attrazione turistica. In alternativa, puoi cercare un PDI specifico, ad esempio "Pizzeria da Mario".

Nota: durante la ricerca, puoi cercare vicino alla tua posizione corrente, in un paese o in una città oppure nelle vicinanze della tua destinazione. Per modificare la modalità di ricerca, seleziona il pulsante a destra della casella di ricerca.

I risultati della ricerca sono visualizzati su una colonna.

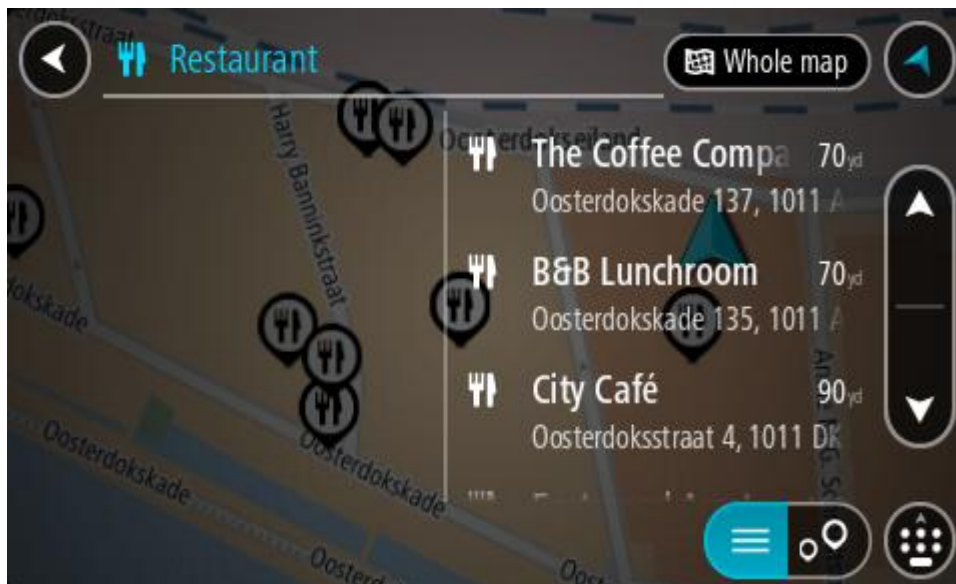

Suggerimento: per visualizzare più risultati, nascondi la tastiera o scorri verso il basso l'elenco dei risultati.

Suggerimento: puoi decidere se visualizzare i risultati sulla mappa o in un elenco selezionando il pulsante elenco/mappa:



4. Seleziona un singolo PDI dall'elenco.
La posizione viene mostrata sulla mappa.
5. Per visualizzare ulteriori informazioni sui PDI, seleziona il PDI sulla mappa, quindi seleziona il pulsante dei menu a comparsa. Seleziona **Ulteriori informazioni** sul menu a comparsa.

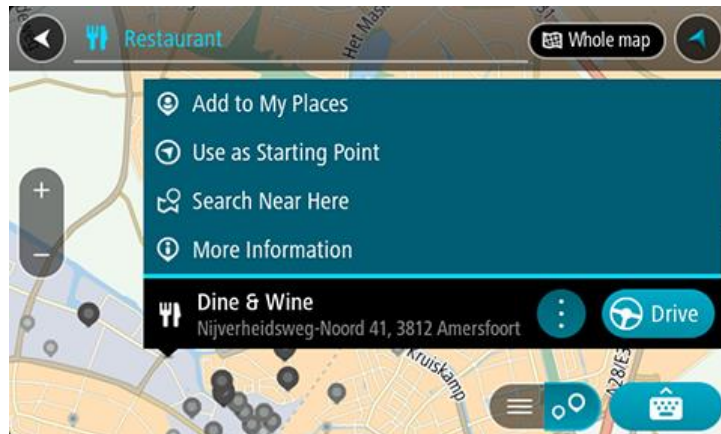

Puoi visualizzare ulteriori informazioni sul PDI, ad esempio il numero di telefono, l'indirizzo completo e l'e-mail.

6. Per pianificare un percorso verso questa destinazione, seleziona **Guida**.
Viene pianificato un percorso e avviate le indicazioni per arrivare a destinazione. Quando inizi a guidare appare automaticamente la vista di navigazione.

Suggerimento: se la tua destinazione si trova in un altro fuso orario, nel [pannello delle informazioni di arrivo](#) visualizzerai un segno più (+) o meno (-) e la differenza di orario in ore e mezzora. L'orario di arrivo previsto è nell'ora locale della tua destinazione.

Suggerimento: puoi aggiungere una sosta a un percorso già pianificato.

Suggerimento: puoi salvare un percorso tramite I miei percorsi.

Pianificazione di un percorso mediante la mappa

Importante: per motivi di sicurezza e per evitare di distrarti dalla guida, devi sempre pianificare il percorso prima di iniziare a guidare.

Per pianificare un percorso mediante la mappa, procedi come segue:

1. Sposta la mappa e aumenta lo zoom finché non visualizzi la destinazione che desideri raggiungere.

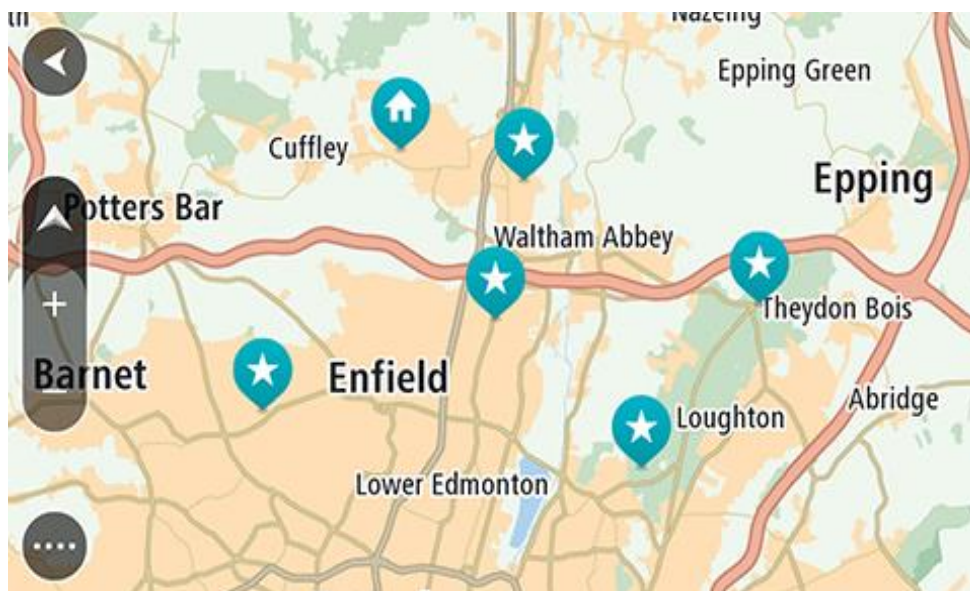

Suggerimento: puoi anche selezionare un simbolo della mappa per aprire il menu a comparsa e selezionare il pulsante **Guida** per pianificare un percorso verso tale posizione.

2. Una volta individuata la destinazione sulla mappa, selezionala tenendo premuto un dito sullo schermo per circa un secondo.
Verrà visualizzato un menu a comparsa indicante l'indirizzo più vicino.

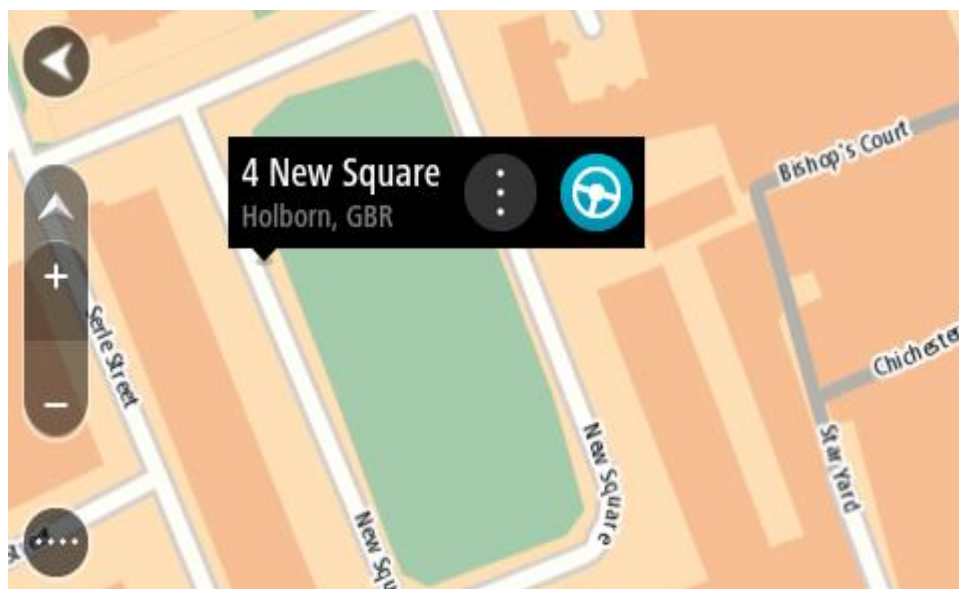

3. Per pianificare un percorso verso questa destinazione, seleziona **Guida**.
Viene pianificato un percorso e avviate le indicazioni per arrivare a destinazione. Quando inizi a guidare appare automaticamente la vista di navigazione.

Suggerimento: la posizione selezionata può essere utilizzata anche in altri modi, ad esempio aggiungendola a Le mie posizioni tramite il pulsante del menu a comparsa.

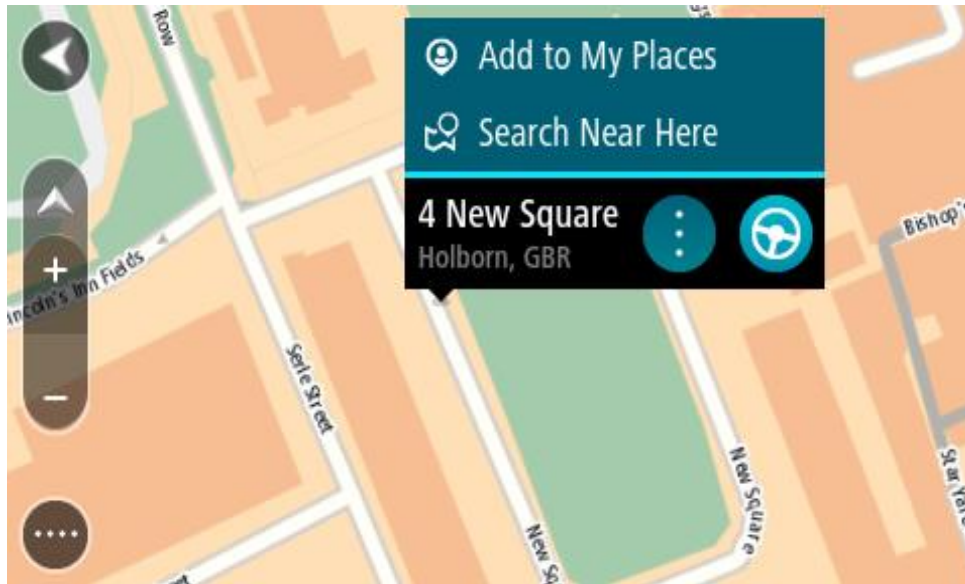

Suggerimento: se la tua destinazione si trova in un altro fuso orario, nel [pannello delle informazioni di arrivo](#) visualizzerai un segno più (+) o meno (-) e la differenza di orario in ore e mezzora. L'orario di arrivo previsto è nell'ora locale della tua destinazione.

Suggerimento: puoi aggiungere una sosta a un percorso già pianificato.

Suggerimento: puoi salvare un percorso tramite I miei percorsi.

Pianificazione di un percorso mediante Le mie posizioni

Per passare a un elemento salvato in Le mie posizioni dalla posizione corrente, procedi come segue:

1. Seleziona il pulsante Menu principale per aprire il menu corrispondente.



2. Seleziona **Le mie posizioni**.



Verrà visualizzato un elenco di tutte le posizioni salvate.

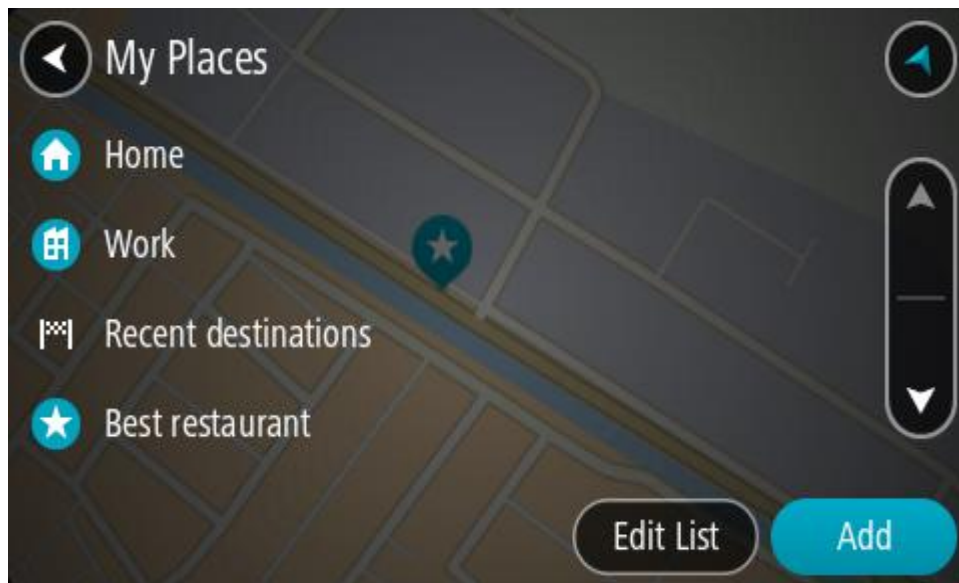

3. Seleziona la posizione a cui desideri passare, ad esempio Casa.
La posizione selezionata verrà visualizzata sulla mappa con un menu a comparsa.

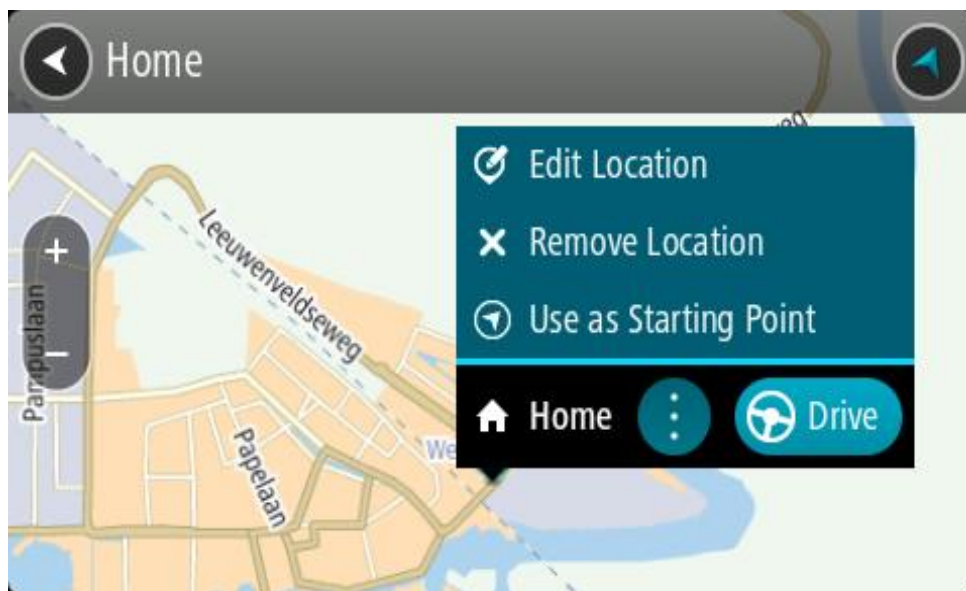

4. Per pianificare un percorso verso questa destinazione, seleziona **Guida**.
Viene pianificato un percorso e avviate le indicazioni per arrivare a destinazione. Quando inizi a guidare appare automaticamente la vista di navigazione.

Suggerimento: se la tua destinazione si trova in un altro fuso orario, nel [pannello delle informazioni di arrivo](#) visualizzerai un segno più (+) o meno (-) e la differenza di orario in ore e mezzora. L'orario di arrivo previsto è nell'ora locale della tua destinazione.

Suggerimento: puoi aggiungere una sosta a un percorso già pianificato.

Suggerimento: puoi salvare un percorso tramite I miei percorsi.

Pianificazione di un percorso tramite coordinate utilizzando la ricerca dettagliata

SOLO RICERCA DETTAGLIATA

Importante: per motivi di sicurezza e per evitare di distrarti dalla guida, devi sempre pianificare il percorso prima di iniziare a guidare.

Per pianificare un percorso specificando una coppia di coordinate, procedi come segue:

1. Seleziona il pulsante Menu principale per aprire il menu corrispondente.



2. Seleziona **Vai a**.



3. Seleziona **Latitudine Longitudine**.

Suggerimento: le coordinate di esempio mostrate sullo schermo sono la tua latitudine e longitudine corrente.

4. Inserisci la coppia di coordinate. Puoi inserire uno qualsiasi dei tipi di coordinate seguenti:

- Valori decimali, ad esempio:
N 51.51000 W 0.13454
51.51000 -0.13454

Suggerimento: per i valori decimali non è necessario utilizzare una lettera per indicare la latitudine e la longitudine. Per le posizioni a nord del meridiano 0 e per le posizioni a sud dell'equatore, usa un segno meno (-) prima della coordinata.

- Gradi, minuti e secondi, ad esempio:
N 51° 30'31" W 0° 08'34"
- Coordinate standard GPS, ad esempio:
N 51 30.525 W 0 08.569

Nota: la barra al di sotto delle coordinate diventa rossa se immetti coordinate che non vengono riconosciute dal tuo TomTom Rider.

5. Quando inizi a digitare le coordinate, vengono visualizzati alcuni suggerimenti basati sulle informazioni che hai inserito. Puoi continuare a digitare o selezionare un suggerimento.

Suggerimento: per visualizzare più risultati, nascondi la tastiera o scorri verso il basso l'elenco dei risultati.

Suggerimento: puoi decidere se visualizzare i risultati sulla mappa o in un elenco selezionando il pulsante elenco/mappa:

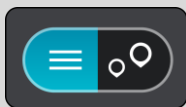

6. Seleziona un suggerimento per la tua destinazione.
La posizione viene mostrata sulla mappa.
7. Per pianificare un percorso verso questa destinazione, seleziona **Guida**.

Viene pianificato un percorso e avviate le indicazioni per arrivare a destinazione. Quando inizi a guidare appare automaticamente la vista di navigazione.

Suggerimento: se la tua destinazione si trova in un altro fuso orario, nel [pannello delle informazioni di arrivo](#) visualizzerai un segno più (+) o meno (-) e la differenza di orario in ore e mezzore. L'orario di arrivo previsto è nell'ora locale della tua destinazione.

Suggerimento: puoi aggiungere una sosta a un percorso già pianificato.

Suggerimento: puoi salvare un percorso tramite I miei percorsi.

Pianificazione anticipata di un percorso

Puoi pianificare un percorso in anticipo, prima di metterti alla guida, e salvarlo nell'elenco I miei percorsi.

Per pianificare un percorso in anticipo, procedi come segue.

1. Cerca la posizione che desideri usare come punto di partenza.
2. Seleziona **Mostra su mappa**.
3. Seleziona il pulsante del menu a comparsa.

Un menu a comparsa mostra un elenco di opzioni.



4. Seleziona **Usa come punto di partenza**.
5. Cerca la posizione che desideri utilizzare come destinazione.
6. Seleziona **Mostra su mappa**.
7. Seleziona **Guida** nel menu a comparsa.

Il tuo percorso viene pianificato utilizzando il punto di partenza e la destinazione che hai scelto. Il tempo di percorrenza stimato viene mostrato nella parte superiore della barra del percorso.

Suggerimento: le soste, i PDI e le posizioni possono tutte essere selezionate come punti di partenza utilizzando i relativi menu a comparsa.

Suggerimento: puoi [salvare il percorso in I miei percorsi](#).

8. Per raggiungere il punto di partenza, seleziona **Guida** nella parte superiore dello schermo. Il punto di partenza del percorso viene convertito nella prima sosta e qui il percorso viene pianificato. Le indicazioni per raggiungere la tua destinazione iniziano dalla tua posizione corrente. Quando inizi a guidare appare automaticamente la vista di navigazione.

Impostazione del punto di partenza come posizione corrente

1. Seleziona il punto di partenza del percorso nella visualizzazione mappa.
2. Seleziona il pulsante del menu a comparsa.

Un menu a comparsa mostra un elenco di opzioni.

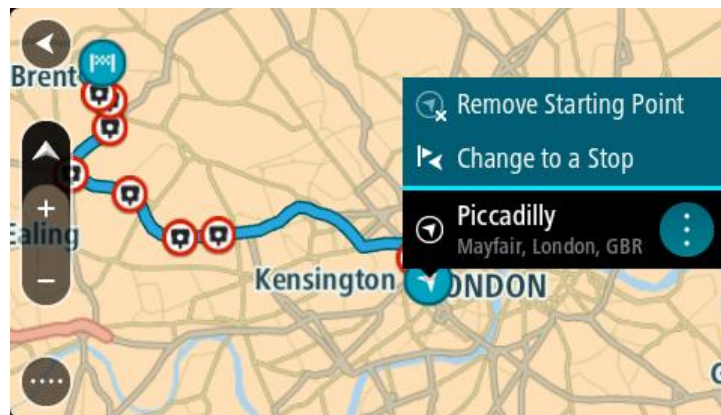

3. Seleziona **Rimuovi punto di partenza**.

Il percorso viene ripianificato con la tua posizione attuale come punto di partenza. Il punto di partenza originale viene rimosso dal percorso.

Trasformazione del punto di partenza in una sosta

1. Seleziona il punto di partenza del percorso nella visualizzazione mappa.
2. Seleziona il pulsante del menu a comparsa.

Un menu a comparsa mostra un elenco di opzioni.

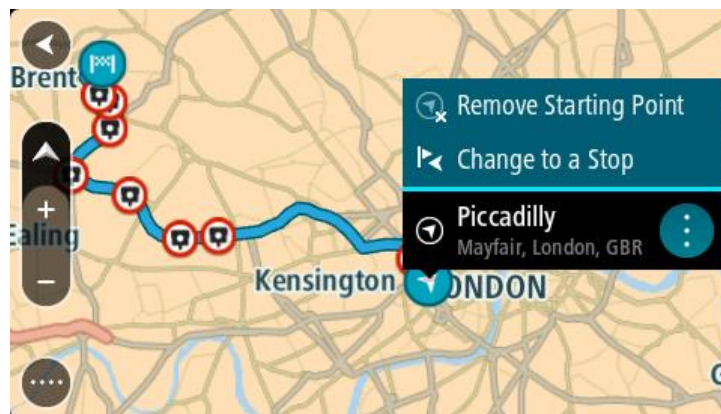

3. Seleziona **Cambia in una sosta**.

Il percorso viene ripianificato trasformando il punto di partenza in una sosta.

Ricerca di un parcheggio

Importante: per motivi di sicurezza e per evitare di distrarti dalla guida, devi sempre pianificare il percorso prima di iniziare a guidare.

Per cercare un parcheggio, procedi come segue:

1. Seleziona il pulsante Menu principale per aprire il menu corrispondente.



2. Seleziona **Parcheggi**.



Verrà visualizzata la mappa con i parcheggi individuati.

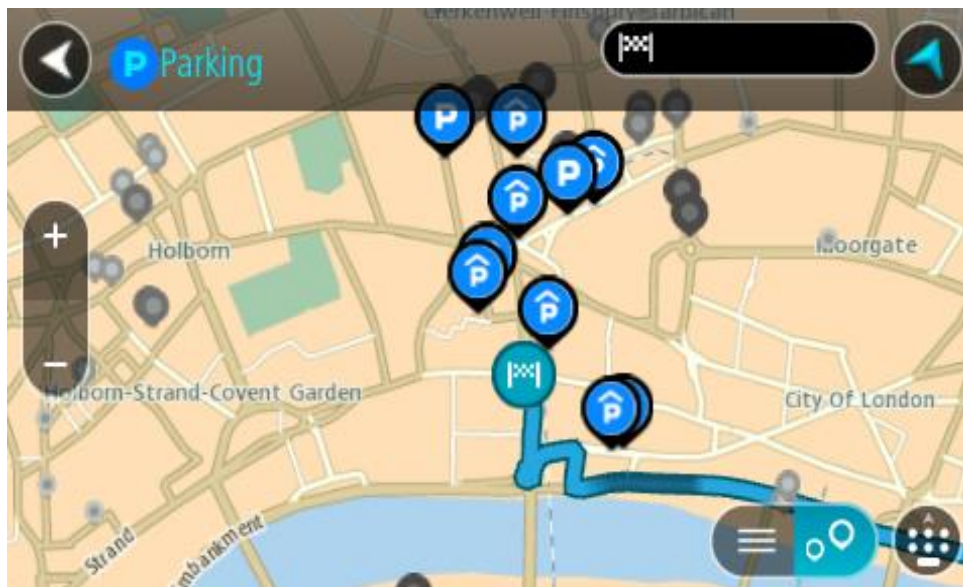

Se hai pianificato un percorso, sulla mappa verranno visualizzati i parcheggi nei pressi della destinazione. Se non hai pianificato un percorso, sulla mappa verranno visualizzati i parcheggi nei pressi della posizione corrente.

Puoi modificare la schermata per visualizzare un elenco dei parcheggi premendo questo pulsante:

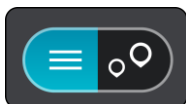

Puoi selezionare un parcheggio dall'elenco per individuarlo sulla mappa.

Suggerimento: puoi visualizzare tutti i risultati utilizzando la barra di scorrimento sul lato destro dello schermo.

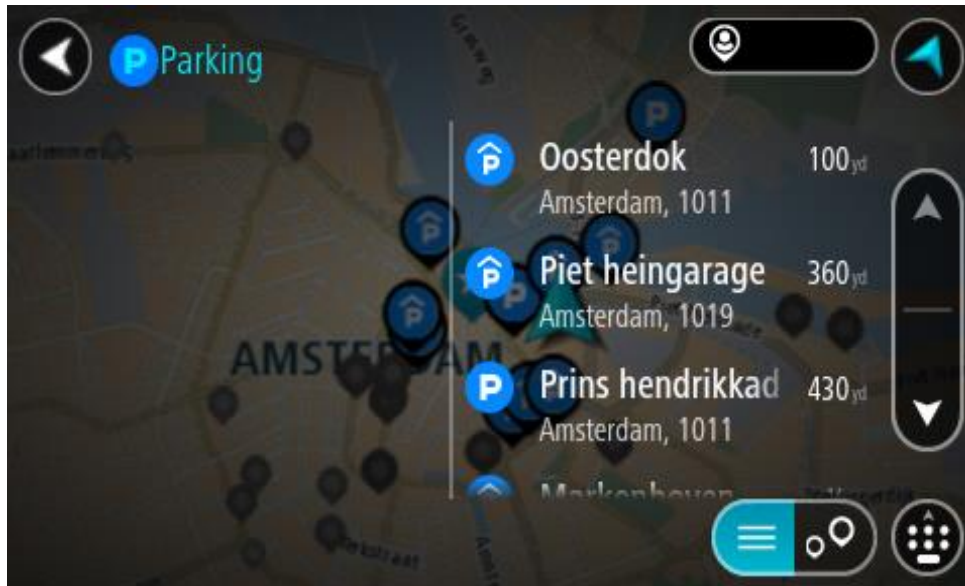

Per modificare la modalità di ricerca, seleziona il pulsante a destra della casella di ricerca. Potrai quindi modificare l'ambito della ricerca, ad esempio nei pressi della posizione corrente o all'interno dell'intera mappa.

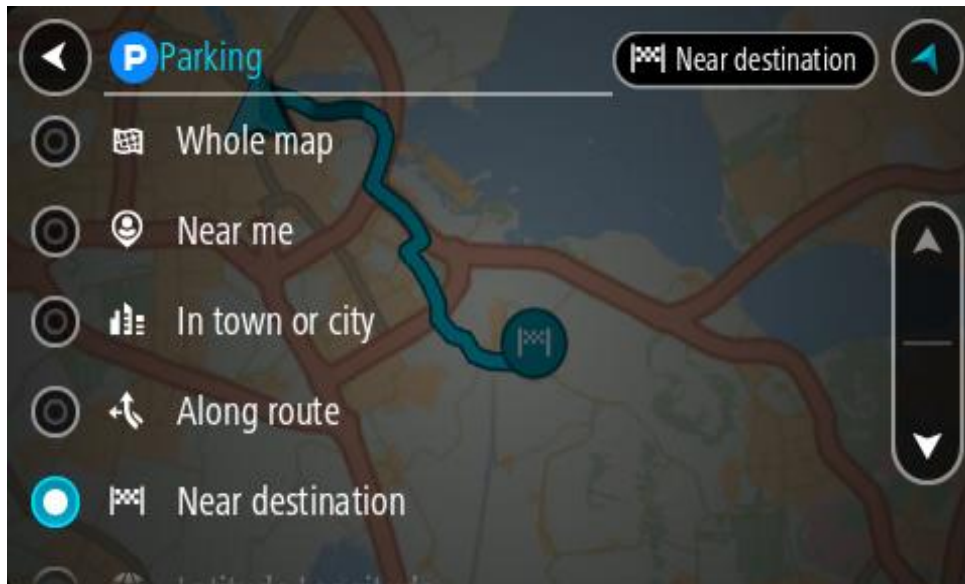

3. Seleziona un parcheggio dalla mappa o nell'elenco.

Sulla mappa verrà visualizzato un menu a comparsa con il nome del parcheggio.

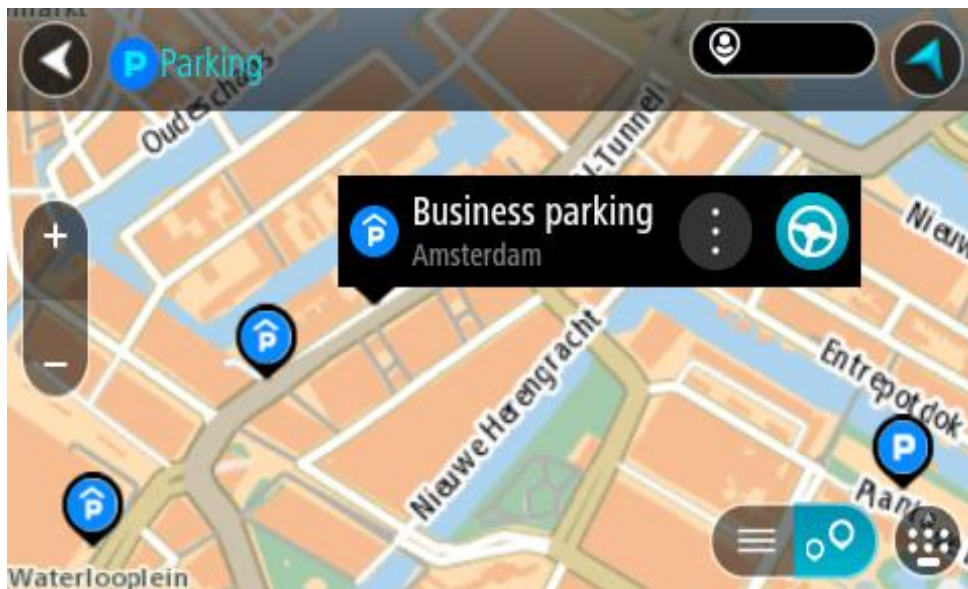

4. Seleziona **Guida**.

Viene pianificato un percorso e avviate le indicazioni per arrivare a destinazione. Quando inizi a guidare appare automaticamente la vista di navigazione.

Suggerimento: utilizzando il menu a comparsa, puoi aggiungere un parcheggio come sosta lungo il percorso.

Ricerca di una stazione di servizio

Importante: per motivi di sicurezza e per evitare di distrarti dalla guida, devi sempre pianificare il percorso prima di iniziare a guidare.

Per cercare una stazione di servizio, procedi come segue:

1. Seleziona il pulsante Menu principale per aprire il menu corrispondente.



2. Seleziona **Stazione di servizio**.



Verrà visualizzata la mappa con le stazioni di servizio individuate.

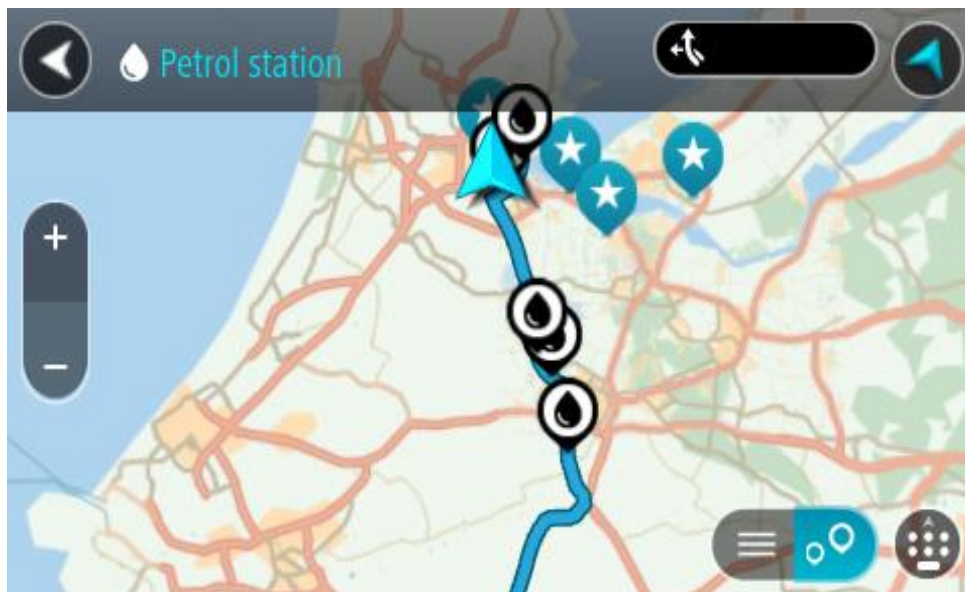

Se hai pianificato un percorso, sulla mappa verranno visualizzate le stazioni di servizio presenti. Se non hai pianificato un percorso, sulla mappa verranno visualizzate le stazioni di servizio nei pressi della posizione corrente.

Puoi modificare la schermata per visualizzare un elenco delle stazioni di servizio premendo questo pulsante:

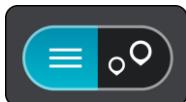

Puoi selezionare una stazione di servizio dall'elenco per individuarla sulla mappa.

Suggerimento: puoi visualizzare tutti i risultati utilizzando la barra di scorrimento sul lato destro dello schermo.

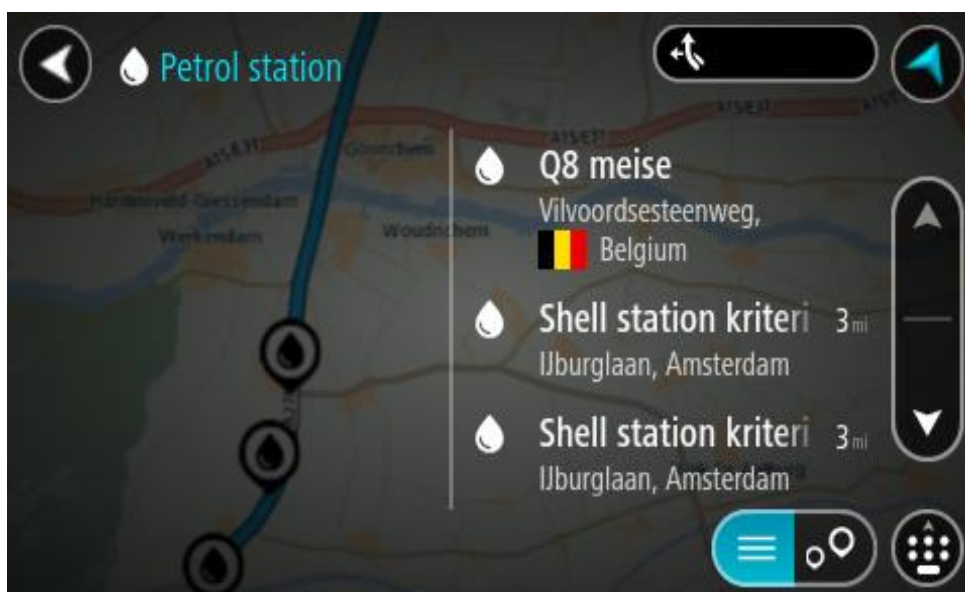

Per modificare la modalità di ricerca, seleziona il pulsante a destra della casella di ricerca. Potrai quindi modificare l'ambito della ricerca, ad esempio nei pressi della posizione corrente o all'interno dell'intera mappa.

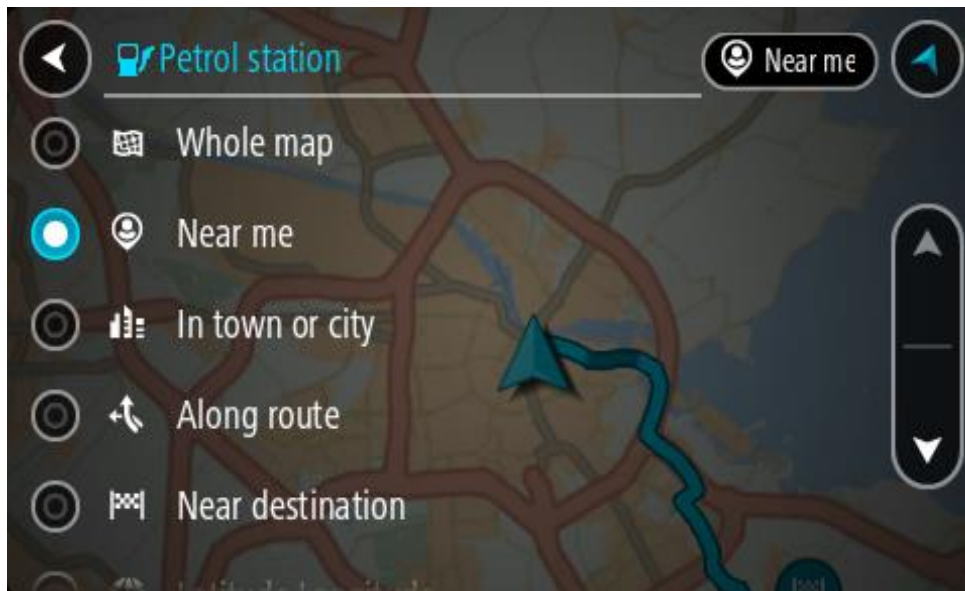

3. Seleziona una stazione di servizio dalla mappa o nell'elenco.
Sulla mappa verrà visualizzato un menu a comparsa con il nome della stazione di servizio.

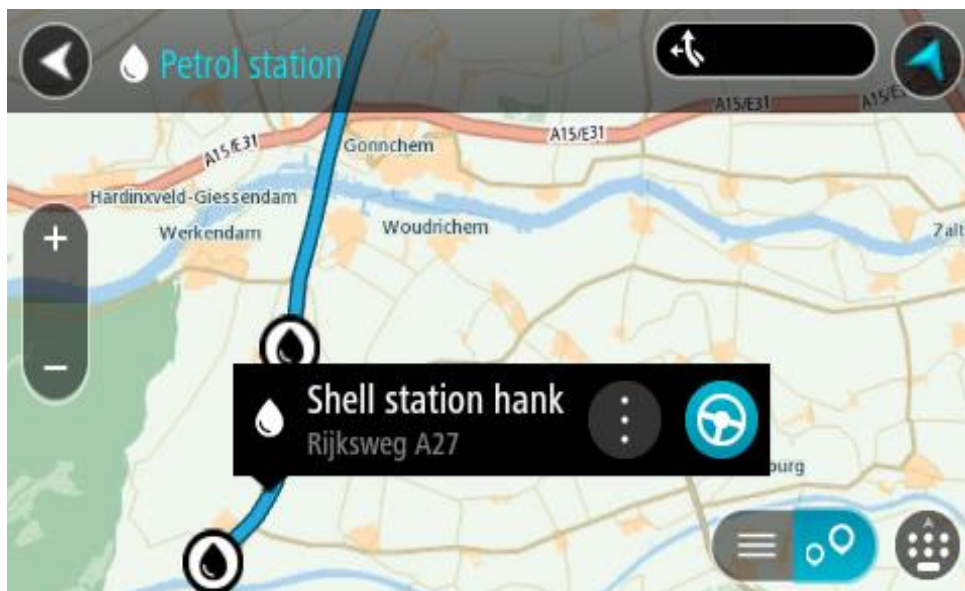

4. Seleziona **Guida**.
Viene pianificato un percorso e avviate le indicazioni per arrivare a destinazione. Quando inizi a guidare appare automaticamente la vista di navigazione.

Suggerimento: utilizzando il menu a comparsa, puoi aggiungere una stazione di servizio come sosta lungo il percorso. Le stazioni di servizio impostate come sosta lungo il percorso sono indicate da un'icona blu.

Modifica del percorso

Il menu Percorso corrente

Dopo aver pianificato un percorso o una traccia, seleziona il pulsante **Percorso corrente** o **Traccia corrente** nel Menu principale per aprire il Menu Percorso corrente o Traccia corrente.

Nel menu sono disponibili i seguenti pulsanti:

**Cancella
percorso/Cancella
traccia**



Seleziona questo pulsante per cancellare il percorso o la traccia attualmente pianificati.
Il menu Percorso corrente verrà chiuso e tornerai alla visualizzazione mappa.

**Salta sosta
successiva**



Seleziona questo pulsante per [saltare la sosta successiva](#) sul percorso.

Trova alternativa



Visualizzerai questo pulsante una volta pianificato un percorso. Seleziona questo pulsante per mostrare fino a tre [percorsi alternativi](#) sulla visualizzazione mappa.

**Evita strada
bloccata**



Seleziona questo pulsante per [evitare un ostacolo imprevisto](#) che blocca la strada sul tuo percorso.

**Evita parte di
percorso**



Seleziona questo pulsante per [evitare una parte di un percorso](#).

Evita strade a pedaggio e altro



Seleziona questo pulsante per evitare alcuni tipi di caratteristiche lungo il percorso che stai pianificando. Tali caratteristiche includono traghetti, strade a pedaggio e strade non asfaltate.

Puoi anche [evitare alcune caratteristiche del percorso](#) utilizzando la barra del percorso.

Mostra istruzioni



Seleziona questo pulsante per visualizzare un elenco di istruzioni dettagliate per il tuo percorso pianificato.

Le istruzioni includono quanto segue:

- La posizione corrente.
- nomi di vie
- Fino a due numeri civici mostrati nelle segnaletiche stradali laddove disponibili.
- Una freccia dell'istruzione.
- Una descrizione dell'istruzione.
- La distanza tra due istruzioni consecutive.
- Numero dell'uscita
- Gli indirizzi completi delle soste lungo il percorso.

Suggerimento: seleziona un'istruzione per visualizzare un'anteprima di tale sezione del percorso nella Visualizzazione mappa.

Puoi anche selezionare il pannello delle istruzioni nella vista di navigazione per visualizzare istruzioni dettagliate.

Aggiungi sosta a percorso



Seleziona questo pulsante per aggiungere una sosta al percorso che stai pianificando. Puoi anche aggiungere una sosta al tuo percorso direttamente dalla mappa.

Aggiungi a I miei percorsi



Questo pulsante viene visualizzato quando pianifichi un nuovo percorso che non è ancora stato salvato. Seleziona questo pulsante per salvare il percorso nell'elenco I miei percorsi.

Salva modifiche sul percorso



Questo pulsante viene visualizzato quando apporti una modifica a un elemento dell'elenco I miei percorsi. Seleziona il pulsante per salvare le modifiche.

Cambia tipo di percorso



Seleziona questo pulsante per modificare il tipo di percorso utilizzato per pianificare il tuo percorso. Il tuo percorso verrà ricalcolato utilizzando il nuovo tipo di percorso.

Riordina soste

Seleziona questo pulsante per visualizzare l'elenco delle soste per il percorso corrente. Potrai modificare l'ordine delle soste lungo il percorso.

Vai a percorso o traccia

Seleziona **Vai a percorso** per pianificare un percorso dalla posizione corrente al punto di partenza di uno dei miei percorsi. Il punto di partenza viene convertito in sosta.

Vai a traccia pianifica un percorso fino al punto più vicino della traccia rispetto alla posizione corrente.

Vai a punto di partenza

Sul menu Traccia corrente, seleziona questo pulsante per pianificare un percorso al punto di partenza della traccia. Il punto di partenza viene convertito in sosta. Per ulteriori informazioni, vai alla sezione [Navigazione mediante una traccia](#).

Condividi traccia

Nel menu Traccia corrente, seleziona questo pulsante per esportare la traccia corrente come file GPX e salvarla su una scheda di memoria per la condivisione con altri utenti.

Riproduci anteprima percorso o traccia

Seleziona questo pulsante per visualizzare un'anteprima del percorso o della traccia pianificata.

Interrompi anteprima percorso o traccia

Seleziona questo pulsante per interrompere l'anteprima del percorso o della traccia pianificata.

Evitare una strada bloccata

Se è presente una strada bloccata sul tuo percorso, puoi modificare il percorso per evitarla.

1. Nella vista di navigazione, seleziona il simbolo della posizione corrente o il pannello della velocità.

Suggerimento: il pannello della velocità viene visualizzato solo quando hai iniziato la navigazione del percorso.

2. Seleziona **Evita strada bloccata**.

A questo punto, viene trovato un percorso alternativo per evitare la strada bloccata. Puoi ottenere fino a due percorsi alternativi a seconda della rete stradale disponibile tra te e la tua destinazione.

Il nuovo percorso è mostrato nella visualizzazione mappa con la differenza in tempi di percorrenza in un fumetto.

Nota: potrebbe non essere possibile individuare un percorso alternativo se non è disponibile nessuna strada alternativa alla strada bloccata.

3. Seleziona il nuovo percorso toccando il fumetto con l'indicazione del tempo di percorrenza. Viene avviata la navigazione verso la destinazione, evitando la strada bloccata. Quando inizi a guidare appare automaticamente la vista di navigazione.

Evitare una parte di un percorso

Se un tratto di strada è bloccato oppure non vuoi passare per una determinata parte del percorso, puoi selezionare la sezione da evitare.

1. Seleziona il pulsante Menu principale per aprire il menu corrispondente.



2. Seleziona **Percorso corrente**.



3. Seleziona **Evita parte di percorso**.



Viene visualizzato l'elenco delle sezioni che compongono il tuo percorso corrente.

4. Seleziona la sezione del percorso che desideri evitare. L'anteprima mostra la sezione che hai scelto nella mappa.
5. Seleziona **Evita**.

Viene trovato un percorso alternativo per evitare la sezione di percorso scelta. Il nuovo percorso viene mostrato nella Visualizzazione mappa.

Nota: potrebbe non essere possibile individuare un percorso alternativo.

Viene avviata la navigazione verso la destinazione, evitando la sezione scelta. Quando inizi a guidare appare automaticamente la vista di navigazione.

Ricerca di un percorso alternativo

Importante: per motivi di sicurezza e per evitare di distrarti dalla guida, devi sempre pianificare il percorso prima di iniziare a guidare.

Per trovare un percorso alternativo, procedi come segue:

1. Pianifica un percorso come di consueto.
2. Nella visualizzazione mappa, seleziona il percorso stesso.
3. Seleziona il pulsante del menu a comparsa per aprire il menu.

4. Seleziona **Percorso alternativo**, quindi seleziona **Trova alternativa**.

Nella visualizzazione mappa vengono visualizzati fino a tre percorsi alternativi. Ciascun percorso alternativo mostra i diversi tempi di percorrenza in un fumetto. Puoi anche selezionare il pulsante **km/mi** per mostrare la differenza in forma di distanza.

Suggerimento: le informazioni fornite dal servizio TomTom Traffic vengono utilizzate durante il calcolo di percorsi alternativi. I percorsi più lunghi del 50% in termini di tempo del percorso originale non vengono visualizzati.



5. Seleziona il percorso desiderato toccando il relativo fumetto con l'indicazione del tempo di percorrenza.

Viene avviata la navigazione verso la destinazione. Quando inizi a guidare appare automaticamente la vista di navigazione.

Nota: per cercare percorsi alternativi puoi procedere in altri due modi:

1. Seleziona **Percorso corrente** nel Menu principale, quindi **Trova alternativa**.
2. Se sul navigatore è attivato il comando vocale, pronuncia "Trova alternativa".

Tipi di percorso

Seleziona **Cambia tipo di percorso** per cambiare il tipo di percorso pianificato verso la destinazione corrente. Il tuo percorso verrà ricalcolato utilizzando il nuovo tipo.

Puoi selezionare i seguenti tipi di percorso:

- **Percorso più veloce:** il percorso più veloce verso la tua destinazione. Il tuo percorso viene costantemente verificato tenendo in considerazione le condizioni del traffico.
- **Percorso più breve:** il percorso più breve verso la tua destinazione. Questo percorso potrebbe richiedere molto più tempo del percorso più veloce.
- **Percorso più ecologico:** il percorso più economico in termini di consumo di carburante.
- **Evita autostrade:** questo tipo di percorso evita tutte le autostrade.
- **Percorso tortuoso:** il percorso con il maggior numero di svolte.

Nota: i percorsi tortuosi sono disponibili esclusivamente per i dispositivi di navigazione TomTom Rider.

Puoi impostare il tipo di percorso predefinito nel menu Impostazioni.

Come evitare le caratteristiche di un percorso

Puoi scegliere di evitare alcune caratteristiche lungo il percorso attualmente pianificato. Di seguito sono indicati alcuni esempi.

- **Strade a pedaggio**

- **Traghetti e treni navetta per auto**
- **Corsie riservate al carpooling**
- **Strade non asfaltate**

Nota: le corsie riservate al carpooling sono anche note come corsie HOV (High Occupancy Vehicle) e non sono presenti in tutti i paesi. Per scegliere corsie di questo tipo, potrebbe essere necessario avere a bordo almeno un accompagnatore oppure viaggiare su un'auto alimentata con carburante ecocompatibile.

Se scegli di evitare una caratteristica lungo un percorso, ne verrà pianificato uno nuovo.

In Pianificazione percorsi all'interno del menu Impostazioni puoi configurare la modalità di gestione di ogni singola caratteristica in caso di pianificazione di un nuovo percorso.

Per evitare una caratteristica sul percorso, procedi come segue.

1. Seleziona il pulsante Menu principale per aprire il menu corrispondente.



2. Seleziona **Percorso corrente**.



3. Seleziona **Evita strade a pedaggio e altro**.



Viene visualizzata una schermata che mostra un elenco di caratteristiche che puoi evitare. Vengono evidenziate le caratteristiche trovate sul percorso.

4. Seleziona la caratteristica che desideri evitare.
5. Seleziona **OK**.

Viene trovato un percorso alternativo per evitare la caratteristica. Il nuovo percorso viene mostrato nella Visualizzazione mappa.

Nota: potrebbe non essere possibile individuare un percorso alternativo.

Viene riavviata la navigazione verso la destinazione. Quando inizierai a guidare, apparirà automaticamente la vista di navigazione.

Come evitare un incidente o una caratteristica del percorso utilizzando la barra del percorso

Puoi evitare un incidente o una caratteristica presente sul tuo percorso.

Nota: potrebbe non essere possibile individuare un percorso alternativo.

1. Nella barra del percorso, seleziona il simbolo della caratteristica del percorso che desideri evitare.
2. La caratteristica del percorso viene visualizzata sulla mappa con un menu a comparsa.
3. Seleziona **Evita** nel menu a comparsa.
Viene trovato un percorso alternativo per evitare la caratteristica del percorso.

Aggiunta di una sosta al percorso dal menu Percorso corrente

1. Nel menu principale seleziona **Percorso corrente**.
2. Seleziona **Aggiungi sosta a percorso**.
Verrà aperta la visualizzazione mappa.
3. Per selezionare una fermata, effettua una delle operazioni indicate di seguito.
 - Ingrandisci la mappa e tieni premuto per selezionare una posizione. Nel menu a comparsa, seleziona **Aggiungi**.



- Seleziona **Cerca** ed effettua la ricerca di una posizione. Una volta individuata una posizione, seleziona **Aggiungi**.



Il percorso viene ricalcolato in modo da includere la fermata.

Aggiunta di una sosta al percorso tramite la mappa

1. Tocca il pulsante di visualizzazione per aprire la mappa.
Sulla mappa verrà visualizzato il percorso completo.
2. Ingrandisci la mappa e tieni premuto per selezionare una posizione.
3. Seleziona il pulsante del menu a comparsa.
4. Seleziona **Usa nel percorso**.
5. Seleziona **Aggiungi a Percorso corrente**.



Il percorso verrà ricalcolato per includere la fermata.

Eliminazione di una sosta dal percorso

1. Nella [barra del percorso](#) premi la fermata che desideri eliminare.
La mappa ingrandirà la visualizzazione della fermata e verrà aperto un menu a comparsa.

Suggerimento: se selezioni la fermata errata, premi il pulsante Indietro per tornare alla mappa.

2. Seleziona **Elimina questa fermata**.
La fermata verrà eliminata e verrà ricalcolato il percorso.

Saltare la sosta successiva sul percorso

1. Nel menu principale seleziona **Percorso corrente**.
2. Seleziona **Salta sosta successiva**.
Verrà aperta la visualizzazione mappa. La sosta successiva verrà eliminata e il percorso verrà ricalcolato.

Modifica dell'ordine delle soste in un percorso

1. Nel menu principale seleziona **Percorso corrente**.
2. Seleziona **Riordina soste**.
Viene mostrata la visualizzazione mappa con il percorso cancellato. Vengono visualizzati il punto di partenza, la destinazione e tutte le soste.
3. Seleziona le soste una alla volta nell'ordine in cui desideri raggiungerle.

Ogni volta che selezioni una sosta, i simboli corrispondenti vengono sostituiti da bandierine.
L'ultima sosta selezionata diventa la tua destinazione.
Il percorso viene ricalcolato con le soste nell'ordine modificato.

I miei percorsi

Info su I miei percorsi

I miei percorsi consente di salvare e recuperare in modo semplice percorsi e tracce.

L'elenco I miei percorsi può essere utile nelle situazioni seguenti:

- **Mentre lavori** : per lavoro devi guidare quotidianamente lungo vari percorsi con più soste. I percorsi possono cambiare e tu hai bisogno di flessibilità per modificare l'ordine delle soste o cambiare il percorso pianificato.
- **In vacanza** - Devi andare in vacanza e desideri pianificare e salvare un percorso. Il percorso include strade panoramiche, soste in vari hotel e altri luoghi, come attrazioni turistiche.
- **In un percorso turistico** - Se desideri seguire un percorso turistico scaricato da Internet oppure un percorso condiviso da un altro utente.
- **Mentre vai al lavoro** - Desideri aggiungere alcune soste regolari tra la tua casa e il luogo di lavoro. Il percorso per tornare a casa la sera è l'inverso di quello per andare al lavoro la mattina.

Info su percorsi e tracce

Il termine "percorso" include due tipi di tracciati da un luogo a un altro:

- **I percorsi** hanno un punto di partenza e una destinazione ed eventualmente alcune soste. Il navigatore calcola il tipo di percorso preferito tra tutti questi punti, ad esempio il più veloce o il più economico e utilizza Traffic. Ad esempio, puoi modificare un percorso aggiungendo soste o spostando il punto di partenza. I percorsi possono essere importati ma non possono essere esportati dal tuo dispositivo.

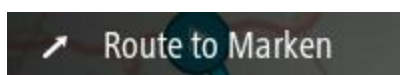

- **Anche le tracce** hanno un punto di partenza e una destinazione, ma non includono soste. Il percorso segue la traccia per quanto possibile, ignorando il tipo di percorso preferito e le condizioni del traffico e l'eventuale traffico sul percorso. Le tracce possono essere importate ed esportate dal tuo dispositivo.



Suggerimento: le tracce si riconoscono da una freccia a puntini!

Importante: percorsi e tracce non possono essere memorizzati sulla stessa scheda di memoria come mappe, poiché la scheda di memoria utilizza una formattazione diversa.

Info sui file GPX e ITN

File GPX (formato GPS Exchange)

I file GPX contengono una registrazione molto dettagliata della traccia utilizzata, comprese eventuali posizioni fuori strada. I file GPX diventano tracce dopo l'importazione.

Utilizzo dei file GPX

Grazie al file GPX, puoi compiere varie operazioni:

- Esportalo su una scheda di memoria o direttamente sul computer, quindi utilizza il computer per visualizzare il file mediante un software come il servizio di mappatura Google Earth.

Nota: durante la visione della registrazione, potresti notare che le posizioni GPS non corrispondono sempre alle strade. I motivi possono essere molteplici. Innanzitutto, il dispositivo cerca di mantenere i file entro una dimensione limitata e, pertanto, potrebbe determinarsi una lieve perdita di precisione nei dati. Inoltre, il dispositivo registra i dati effettivi dal chip GPS per ottenere una rappresentazione precisa dei luoghi percorsi, piuttosto che ciò che viene visualizzato sullo schermo. Un terzo motivo potrebbe consistere nel disallineamento delle mappe del programma con cui visualizzi la registrazione.

- Condividere il file con altri esportandolo.

Nota: le tracce possono essere importate ed esportate.

File ITN (formato file dell'itinerario di TomTom)

Un file ITN contiene meno dettagli di un file GPX. Un file ITN può contenere al massimo 255 posizioni, sufficienti per ricreare con precisione un percorso. I file ITN diventano percorsi dopo l'importazione.

Utilizzo dei file INT

Grazie al file INT, puoi compiere varie operazioni:

- Puoi importare un file INT nel tuo TomTom Rider per poter viaggiare di nuovo sullo stesso percorso ricevendo istruzioni di navigazione.

Salvataggio di un percorso

1. Pianifica un percorso seguendo la procedura illustrata in Pianificazione di un percorso.

Suggerimento: se non vedi il percorso pianificato nella visualizzazione mappa, seleziona il pulsante Indietro per visualizzarlo.

2. Seleziona il percorso.
3. Seleziona il pulsante del menu a comparsa per aprire il menu.

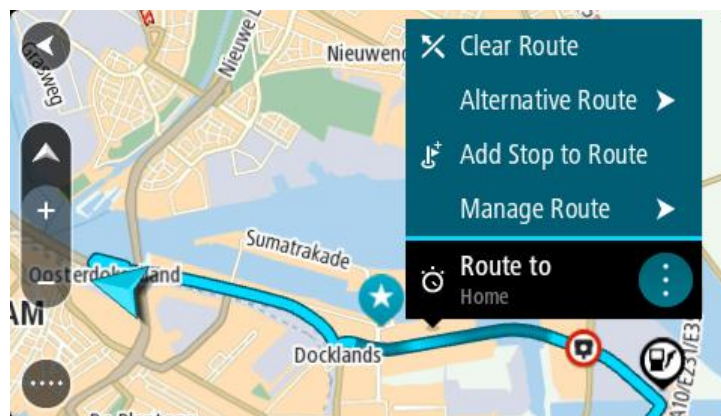

4. Seleziona **Gestisci soste**, quindi **Aggiungi a I miei percorsi**.
Il nome del percorso viene visualizzato nella schermata di modifica.
5. Modifica il nome del percorso in modo da riconoscerlo facilmente.
6. Salvare il percorso nell'elenco I miei percorsi.

Suggerimento: puoi salvare un percorso anche utilizzando il pulsante **Aggiungi a I miei percorsi** nel menu Percorso corrente.

Navigazione tramite un percorso salvato

Per navigare utilizzando un percorso salvato in precedenza, procedi come segue:

1. Nel menu principale seleziona **I miei percorsi**.
2. Seleziona un percorso dall'elenco.

Il percorso viene mostrato nella visualizzazione mappa.



3. Per navigare all'inizio del percorso salvato, seleziona **Guida**.

Il punto di partenza del percorso salvato viene convertito nella prima sosta e qui il percorso viene pianificato. Le indicazioni per raggiungere la tua destinazione iniziano dalla tua posizione corrente. Quando inizi a guidare appare automaticamente la vista di navigazione.

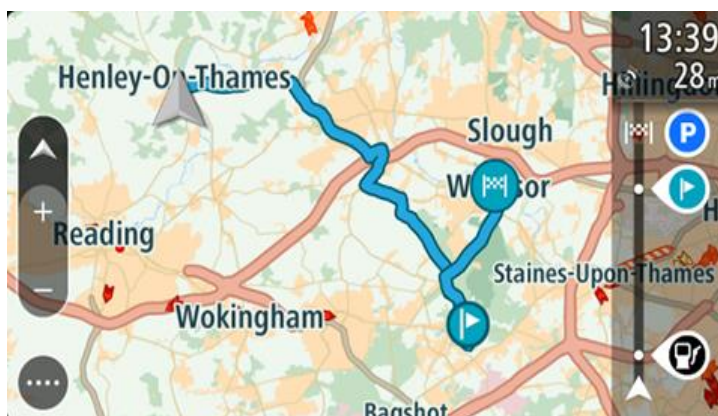

Suggerimento: per navigare tramite un percorso salvato puoi procedere in due modi: Seleziona il punto di partenza del percorso. Quando si apre il menu a comparsa, seleziona **Trasforma in sosta**.

In alternativa, seleziona **Vai a percorso** nel menu Percorso corrente.

Raggiungere una sosta su un percorso salvato

Puoi navigare da una posizione corrente a una sosta sul percorso salvato invece che dall'inizio di quest'ultimo. La sosta diventa l'inizio del percorso. Il nuovo punto di partenza potrebbe essere un punto più vicino alla posizione corrente o semplicemente un punto che consente di accorciare il percorso.

Nota: il percorso dal punto di partenza originale al nuovo punto di partenza viene eliminato dal percorso.

Nota: il percorso originale in I miei percorsi non viene modificato. Per visualizzare l'intero percorso, seleziona di nuovo il percorso in I miei percorsi.

1. Nel menu principale seleziona **I miei percorsi**.
2. Seleziona un percorso dall'elenco.
Il percorso viene mostrato nella visualizzazione mappa.

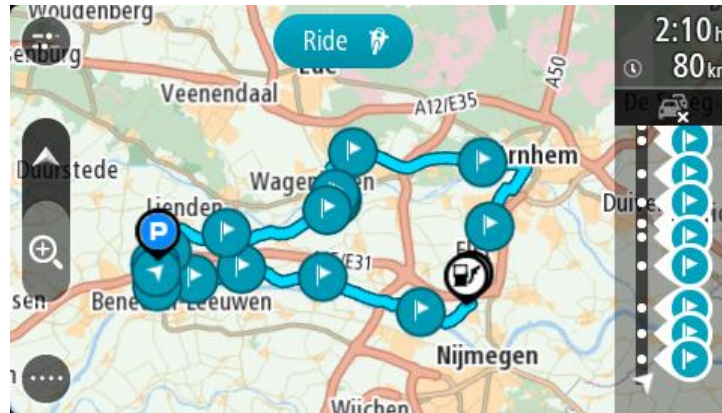

3. Seleziona la sosta da utilizzare come punto di partenza, quindi seleziona il pulsante del menu a comparsa per aprire il menu.

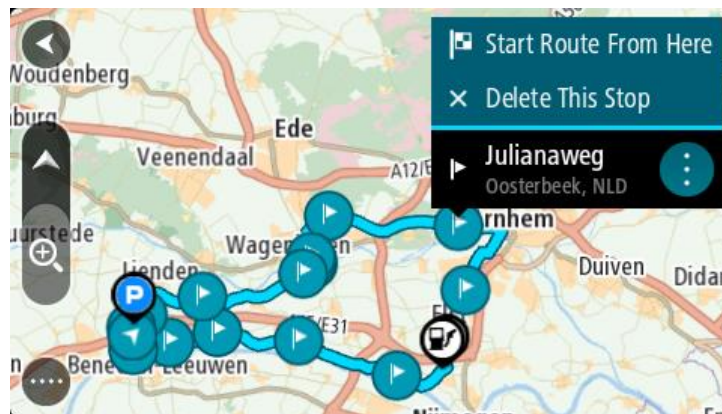

4. Seleziona **Avvia percorso da qui**.
Il percorso viene calcolato dal nuovo punto di partenza.

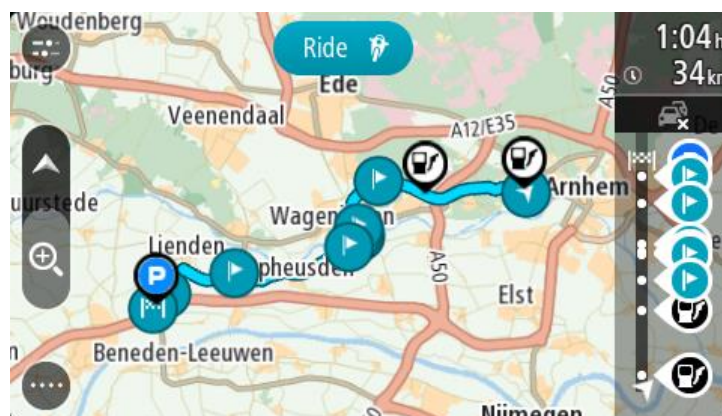

5. Seleziona **Guida**.

Il punto di partenza del percorso viene convertito nella prima sosta e il percorso viene pianificato dalla posizione corrente. Viene avviata la navigazione verso la destinazione. Quando inizierai a guidare, apparirà automaticamente la vista di navigazione.

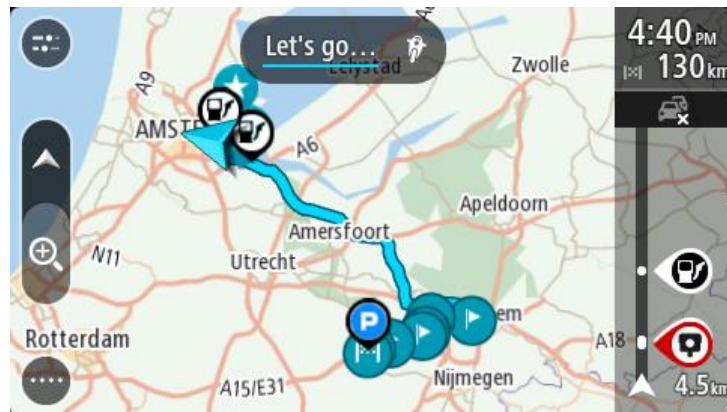

Suggerimento: per navigare tramite un percorso salvato puoi procedere in due modi: Seleziona il punto di partenza del percorso. Quando si apre il menu a comparsa, seleziona **Trasforma in sosta**.

In alternativa, seleziona **Vai a percorso** nel menu **Percorso corrente**.

Aggiunta di una sosta al percorso salvato mediante la mappa

Nota: puoi anche tenere premuta una posizione sulla mappa e selezionare **Aggiungi a Percorso corrente** dal menu a comparsa.

1. Tocca il pulsante di visualizzazione per aprire la mappa.
Sulla mappa verrà visualizzato il percorso completo.
2. Seleziona il percorso.
3. Seleziona il pulsante del menu a comparsa per aprire il menu.

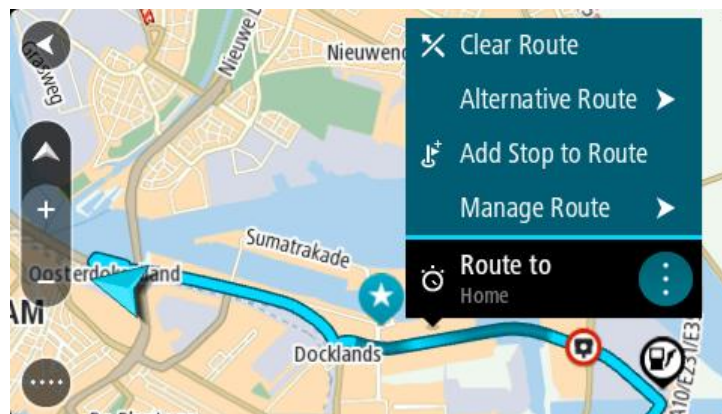

4. Seleziona **Gestisci soste**.
5. Seleziona **Aggiungi sosta a percorso**.
6. Seleziona la nuova sosta sulla mappa.

Suggerimento: se conosci il nome della nuova sosta, puoi utilizzare **Cerca** per selezionare la sosta anziché utilizzare la mappa.

7. Seleziona il pulsante **Aggiungi sosta** per aggiungere questa posizione come sosta.
Il percorso viene ricalcolato in modo da includere la sosta.

Suggerimento: per applicare le modifiche al percorso salvato nell'elenco I miei percorsi, seleziona il percorso sulla mappa, quindi seleziona **Salva modifiche sul percorso** dal menu a comparsa.

Registrazione di una traccia

Puoi registrare una traccia durante la guida, con o senza un percorso pianificato.

Per registrare una traccia, procedi come segue:

1. Nel menu principale, seleziona **Avvia registrazione**.
Viene visualizzato un puntino rosso nell'angolo in basso a destra dello schermo che lampeggerà 3 volte per indicare l'avvio della registrazione. Il puntino rimane sullo schermo finché non interrompi la registrazione.
2. Per interrompere la registrazione, seleziona **Arresta registrazione** nel Menu principale.
3. Inserisci un nome per la traccia o lascia la combinazione di data-ora suggerita.
4. Seleziona **Aggiungi** o **Completato**, a seconda del navigatore in uso.
5. La traccia è ora salvata in I miei percorsi.

Nota: puoi esportare tracce come file GPX e salvarle su una scheda di memoria per la condivisione con altri utenti.

Navigazione mediante una traccia

Per navigare utilizzando una traccia importata, procedi come segue:

1. Nel menu principale seleziona **I miei percorsi**.
2. Seleziona una traccia dall'elenco.
Il percorso della traccia viene mostrato nella visualizzazione mappa.



3. Seleziona la traccia, quindi seleziona il menu a comparsa.

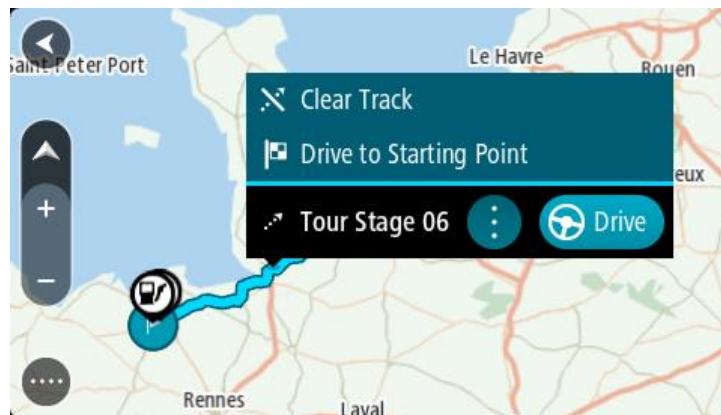

4. Seleziona **Vai a punto di partenza**.

Il punto di partenza della traccia viene convertito nella prima sosta e qui il percorso viene pianificato. Le indicazioni per raggiungere la tua destinazione iniziano dalla tua posizione corrente. Quando inizi a guidare appare automaticamente la vista di navigazione.

Nota: per il percorso e la traccia visualizzerai due colori differenti. Visualizzerai un colore per il percorso dalla posizione corrente al punto di partenza e un secondo colore per la traccia.

Suggerimento: per navigare tramite un percorso salvato puoi procedere in due modi: Seleziona il punto di partenza del percorso. Quando si apre il menu a comparsa, seleziona **Vai a punto di partenza**.

In alternativa, seleziona **Vai a punto di partenza** o **Vai a percorso** nel menu Traccia corrente.

Selezionando **Guida**, anziché **Vai a punto di partenza**, il dispositivo calcola un percorso dalla posizione corrente al punto più vicino della traccia. Utilizza questa opzione se sei vicino alla traccia e desideri continuare o iniziare nel punto più vicino.

Eliminazione di un percorso o di una traccia dall'elenco I miei percorsi

1. Nel menu principale seleziona **I miei percorsi**.
2. Seleziona **Modifica elenco**.
3. Seleziona i percorsi da eliminare.
4. Seleziona **Elimina**.

Esportazione di tracce su una scheda di memoria

Puoi esportare tracce come file GPX e salvarle su una scheda di memoria per la condivisione con altri utenti.

Importante: percorsi e tracce non possono essere memorizzati sulla stessa scheda di memoria come mappe, poiché la scheda di memoria utilizza una formattazione diversa.

Nota: attualmente, puoi esportare solo le tracce dal tuo TomTom Rider.

Per esportare una o più tracce, procedi come segue:

1. Nel menu principale seleziona **I miei percorsi**.
2. Seleziona **Condividi traccia**.

Suggerimento: in alternativa, nella Visualizzazione mappa, seleziona una traccia e seleziona **Condividi traccia** dal menu a comparsa.

3. Seleziona una o più tracce dall'elenco per l'esportazione.

Suggerimento: per selezionare o deselectare tutti i percorsi per l'esportazione, seleziona il pulsante del menu a comparsa.

4. Seleziona **Condividi** e seleziona **Esporta su scheda di memoria**.

Viene visualizzato il messaggio **Salvataggio in corso**.

Suggerimento: se lo spazio sulla scheda di memoria è insufficiente o se la scheda non è formattata correttamente, visualizzerai indicazioni per risolvere il problema.

5. Quando visualizzi un messaggio che indica che le tracce sono state esportate correttamente, rimuovi la scheda di memoria per condividere le tracce con altri utenti.

Nota: ciascun percorso esportato viene salvato come file GPX nella cartella **Percorsi TomTom** sulla scheda di memoria.

Importazione di percorsi e tracce da una scheda di memoria

Puoi importare due tipi di file da una scheda di memoria:

- I file GPX - questi diventano tracce dopo l'importazione.
- I file ITN - questi diventano percorsi dopo l'importazione.

I file ITN sono i file degli itinerari TomTom.

Per importare uno o più percorsi e tracce da una scheda di memoria, procedi come segue:

1. Inserisci una scheda di memoria nello slot per schede sul tuo TomTom Rider.
Se vengono trovati dei percorsi sulla scheda di memoria, verrà visualizzato un messaggio che conferma la presenza di tali elementi.
2. Seleziona **Importa percorsi**.
3. Seleziona uno o più percorsi dall'elenco sulla scheda di memoria per l'importazione.
4. Seleziona **Importa**.
Viene visualizzato il messaggio **Importazione tracce**. I percorsi vengono importati sul tuo dispositivo.
5. Quando visualizzi un messaggio che indica che i percorsi sono stati importati correttamente, rimuovi la scheda di memoria.
6. Per visualizzare i percorsi e le tracce importate, seleziona **I miei percorsi** nel Menu principale.

Importazione di percorsi dal computer tramite USB

Puoi importare due tipi di file sul TomTom Rider dal computer tramite USB:

- I file GPX - questi diventano tracce dopo l'importazione.
- I file ITN - questi diventano percorsi dopo l'importazione.

Suggerimento: i file ITN sono i file degli itinerari TomTom. I tuoi amici possono condividere i file degli itinerari con te oppure puoi scaricare entrambi i file ITN e GPX

Per importare percorsi tramite USB, procedi come segue:

1. Collega il TomTom Rider al computer tramite il cavo USB in dotazione, quindi accendi il TomTom Rider.

Viene visualizzato il messaggio **Connesso allo schermo del computer**.

Nota: utilizza ESCLUSIVAMENTE il cavo USB in dotazione con il tuo TomTom Rider. Altri cavi USB potrebbero non funzionare.

Nota: collega il cavo USB direttamente a una porta USB del computer e non a un hub USB o a una porta USB sulla tastiera o sul monitor.

Suggerimento: se chiudi la finestra **Connesso allo schermo del computer** ma desideri importare altri percorsi, scollega e ricollega il cavo USB al computer.

2. Sul TomTom Rider, seleziona **Importa percorsi**.
3. Apri un'utilità di selezione file sul computer.

Suggerimento: il TomTom Rider viene visualizzato come unità del computer.

4. Nell'utilità di selezione file, copia i percorsi che desideri importare, quindi incollali sul TomTom Rider.

Suggerimento: puoi incollare i percorsi nella directory principale o nella cartella Memoria interna. Se nel TomTom Rider hai inserito una scheda di memoria, puoi copiare i percorsi anche nella cartella Scheda SD.

5. Sul TomTom Rider, seleziona **Fatto**.
Il TomTom Rider mostra i percorsi copiati.
6. Seleziona uno o più percorsi da importare, quindi seleziona **Importa**.
Viene visualizzato il messaggio **Importazione percorsi**.
7. Quando visualizzi il messaggio **Importazione completata**, seleziona **OK** quindi scollega il TomTom Rider.
8. Per visualizzare i percorsi e le tracce importate, seleziona **I miei percorsi** nel Menu principale.

Le mie posizioni

Info su Le mie posizioni

La sezione Le mie posizioni rappresenta un metodo semplice per selezionare una posizione senza doverla cercare ogni volta. Puoi utilizzare Le mie posizioni per creare una raccolta di indirizzi utili o preferiti.

Suggerimento: i termini "preferito" e "luogo" hanno lo stesso significato - i preferiti sono luoghi in cui ti rechi spesso.

In Le mie posizioni sono sempre disponibili i seguenti elementi:

- **Casa:** la posizione casa può essere l'indirizzo della tua abitazione o qualsiasi luogo visitato di frequente. Questa funzione offre un metodo semplice per raggiungere la posizione.
- **Lavoro:** la posizione luogo di lavoro può essere l'indirizzo della tuo ufficio o qualsiasi luogo visitato di frequente. Questa funzione offre un metodo semplice per raggiungere la posizione.
- **Destinazioni recenti:** fai clic su questo pulsante per selezionare la destinazione da un elenco di luoghi recentemente usati come destinazioni. Sono incluse anche le soste.
- **Posizioni contrassegnate** - Puoi contrassegnare una posizione e aggiungerla temporaneamente a Le mie posizioni.

Puoi aggiungere una posizione in Le mie posizioni direttamente in Le mie posizioni, selezionando una posizione dalla mappa, cercando una posizione o contrassegnando una posizione.

La posizione casa, la posizione luogo di lavoro, le posizioni contrassegnate e le posizioni aggiunte vengono visualizzate in un elenco in Le mie posizioni e contrassegnate da un indicatore sulla mappa.



Impostazione della posizione della casa o del luogo di lavoro

Puoi impostare la posizione della casa o del lavoro nei seguenti modi:

Impostazione della posizione casa o lavoro utilizzando Le mie posizioni

1. Nel menu principale seleziona **Le mie posizioni**.
2. Seleziona **Aggiungi Casa** o **Aggiungi Lavoro**.

Suggerimento: per impostare la posizione della casa, puoi anche selezionare **Aggiungi Casa** dal menu principale.

3. Per selezionare una nuova posizione casa o lavoro, procedi come segue:

- Ingrandisci la posizione della mappa che desideri selezionare. Tieni premuto per selezionare la posizione, quindi seleziona **Imposta**.
- Fai clic sul pulsante Cerca e cerca una posizione. Seleziona una posizione da impostare come casa o lavoro e seleziona **Imposta**.

Impostazione della posizione casa o lavoro utilizzando la mappa

1. Nella Visualizzazione mappa, sposta la mappa e aumenta lo zoom finché non visualizzi la tua posizione casa o lavoro.
2. Tieni premuto per effettuare la selezione.
Verrà visualizzato un menu a comparsa indicante l'indirizzo più vicino.
1. Apri il menu a comparsa e seleziona **Aggiungi a Le mie posizioni**.
2. Nella barra del nome, inserisci il nome "Casa" o "Lavoro".

Nota: "Casa" deve avere la C maiuscola e "Lavoro" deve avere la L maiuscola.

3. Salva la posizione.
La posizione della tua casa o del luogo di lavoro viene mostrata sulla mappa.

Modifica della posizione casa

Puoi modificare la tua posizione casa nei seguenti modi.

Modifica della posizione casa utilizzando Le mie posizioni

1. Nel menu principale seleziona **Le mie posizioni**.
2. Seleziona **Casa**.
La posizione casa verrà visualizzata sulla mappa con un menu a comparsa.

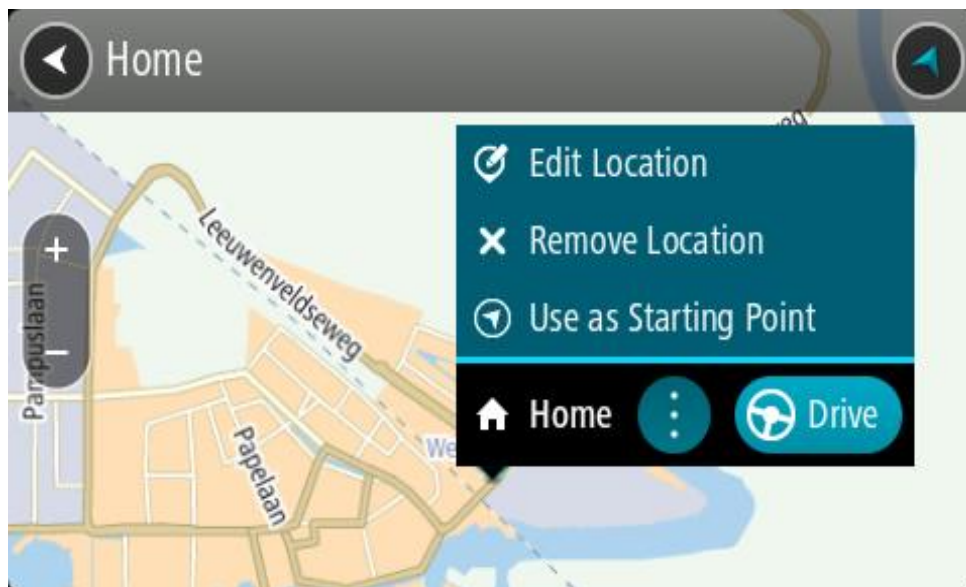

3. Seleziona **Modifica posizione**.
4. Per selezionare una nuova posizione casa, effettua una delle operazioni indicate di seguito.
 - Ingrandisci la posizione della mappa che desideri selezionare. Tieni premuto per selezionare la posizione, quindi fai clic sul simbolo della posizione casa.
 - Seleziona il pulsante **Cerca** ed effettua la ricerca di una posizione. Seleziona una posizione per impostarla come casa. Seleziona **Imposta casa**.

Modifica della posizione casa utilizzando la mappa

1. Nella Visualizzazione mappa, sposta la mappa e aumenta lo zoom finché non visualizzi la tua nuova posizione casa.
2. Seleziona la posizione tenendo premuto lo schermo per circa un secondo.
Verrà visualizzato un menu a comparsa indicante l'indirizzo più vicino.
1. Apri il menu a comparsa e seleziona **Aggiungi a Le mie posizioni**.
2. Nella barra del nome, inserisci il nome "Casa".

Nota: "Casa" deve avere la lettera maiuscola C.

3. Seleziona **Aggiungi**.
La tua posizione casa viene modificata su una nuova posizione.

Aggiunta di una posizione all'elenco Le mie posizioni

1. Nel menu principale seleziona **Le mie posizioni**.
2. Seleziona **Aggiungi un nuovo luogo**.
3. Per selezionare una posizione, effettua una delle operazioni indicate di seguito.
 - Ingrandisci la posizione della mappa che desideri selezionare. Tieni premuto per selezionare la posizione, quindi fai clic sul simbolo di aggiunta posizione.
 - Cerca una posizione. Fai clic su **Mostra su mappa**, quindi seleziona il simbolo di aggiunta posizione.



Il nome della posizione verrà visualizzato nella schermata di modifica.

4. Modifica il nome della posizione per riconoscerlo facilmente.
5. Seleziona **Fatto** per salvare la posizione nell'elenco Le mie posizioni.

Aggiungi una posizione a Le mie posizioni dalla mappa

1. Sposta la mappa e ingrandisci la visualizzazione finché non visualizzi la destinazione che desideri raggiungere.
2. Tieni premuto per effettuare la selezione.

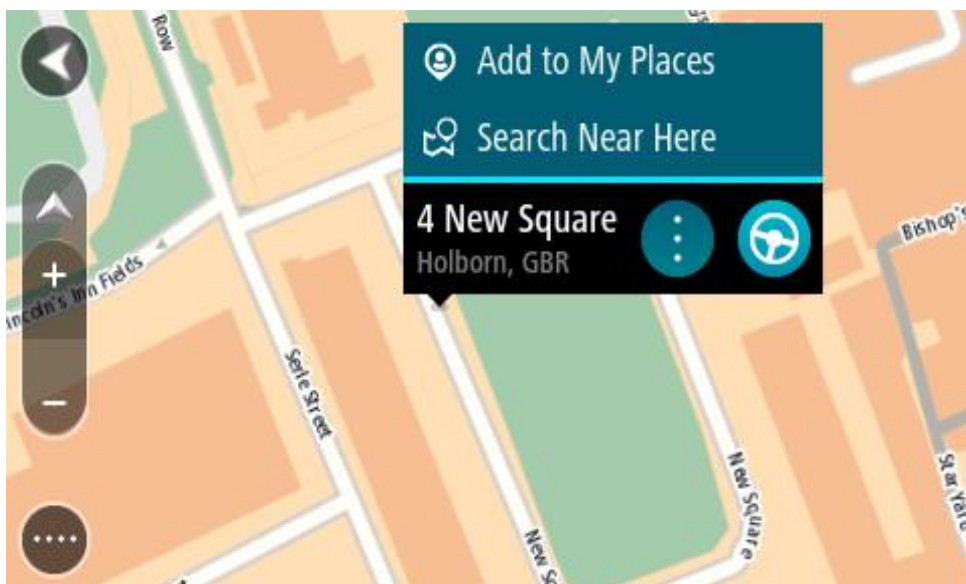

3. Seleziona il pulsante del menu a comparsa.



4. Seleziona **Aggiungi a Le mie posizioni**.
Il nome della posizione viene visualizzato nella schermata di modifica.
5. Modifica il nome della posizione per riconoscerlo facilmente.
6. Seleziona **Fatto** per salvare la posizione nell'elenco Le mie posizioni.
La posizione aggiunta viene visualizzata con un contrassegno sulla mappa.

Aggiunta di una posizione a Le mie posizioni tramite ricerca

1. Cerca una posizione.
2. Seleziona la posizione e fai clic su **Mostra su mappa**.
3. Una volta indicata la posizione sulla visualizzazione mappa, seleziona il pulsante del menu a comparsa.



4. Seleziona **Aggiungi a Le mie posizioni**.
Il nome della posizione verrà visualizzato nella schermata di modifica.
5. Modifica il nome della posizione per riconoscerlo facilmente.
6. Seleziona **Fatto** per salvare la posizione nell'elenco Le mie posizioni.

Aggiunta di una posizione a Le mie posizioni tramite contrassegno

Per contrassegnare una posizione e momentaneamente aggiungerla a Le mie posizioni, procedi come segue:

1. Assicurati che la tua posizione corrente sia la posizione che intendi contrassegnare.
2. Seleziona il simbolo della posizione corrente o il pannello della velocità nella vista di navigazione per aprire il [menu rapido](#).
3. Seleziona **Contrassegna posizione**.
4. Una volta contrassegnata, la posizione viene salvata in Le mie posizioni nell'elenco Posizioni contrassegnate.

Per salvare definitivamente una posizione contrassegnata, aggiungila in Le mie posizioni come segue:

1. Nel menu principale seleziona **Le mie posizioni**.
2. Seleziona **Posizioni contrassegnate** e scegli la tua posizione dall'elenco.
La posizione contrassegnata viene mostrata sulla mappa.
3. Seleziona **Aggiungi a Le mie posizioni** da menu a comparsa.
Il nome della posizione verrà visualizzato nella schermata di modifica.
4. Modifica il nome della posizione per riconoscerlo facilmente.
5. Seleziona **Aggiungi**.

Eliminazione di una destinazione recente dall'elenco Le mie posizioni

1. Nel menu principale seleziona **Le mie posizioni**.
2. Seleziona **Destinazioni recenti**.
3. Seleziona **Modifica elenco**.
4. Seleziona le destinazioni da eliminare.
5. Seleziona **Elimina**.

Eliminazione di una posizione dall'elenco Le mie posizioni

1. Nel menu principale seleziona **Le mie posizioni**.
2. Seleziona **Modifica elenco**.
3. Selezionare i percorsi da eliminare.
4. Seleziona **Elimina**.

Utilizzo degli elenchi PDI della community

Puoi trovare le raccolte di PDI della community su Internet e utilizzarle salvandole su una scheda SD supportata da inserire nel dispositivo. Una raccolta di PDI può contenere, ad esempio, campeggi o ristoranti nell'area di percorrenza e fornisce un modo semplice per selezionare una posizione senza doverla cercare ogni volta.

Suggerimento: alcuni dispositivi di navigazione TomTom vengono forniti con elenchi di PDI preinstallati.

Il TomTom Rider utilizza file .OV2 per le raccolte di PDI.

Utilizzo di un file .OV2 sul TomTom Rider

1. Copia il file .OV2 su una scheda SD supportata utilizzando il PC.
2. Seleziona **Le mie posizioni** nel Menu principale.
Il nuovo elenco PDI viene visualizzato nell'elenco Luoghi.
3. Seleziona il nuovo elenco PDI.
Il nuovo elenco di PDI si apre mostrando tutti i PDI nell'elenco.

Suggerimento: per visualizzare più risultati, nascondi la tastiera o scorri verso il basso l'elenco dei risultati.

Suggerimento: puoi decidere se visualizzare i risultati sulla mappa o in un elenco selezionando il pulsante elenco/mappa:

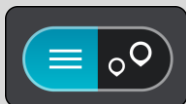

4. Seleziona un PDI dall'elenco oppure seleziona la visualizzazione mappa per mostrare i PDI sulla mappa.
5. Per pianificare un percorso verso questa destinazione, seleziona **Guida**.
Viene pianificato un percorso e avviate le indicazioni per arrivare a destinazione. Quando inizi a guidare appare automaticamente la vista di navigazione.

Mostra sempre le posizioni dell'elenco PDI sulla mappa

1. Seleziona **Aspetto** nel menu Impostazioni.
2. Seleziona **Mostra elenchi di PDI sulla mappa**.
Viene visualizzato un elenco di tutti gli elenchi PDI memorizzati sul TomTom Rider.
3. Seleziona l'elenco PDI da visualizzare sempre sulla mappa.
4. Seleziona un simbolo per il tuo elenco PDI.



5. Torna alla visualizzazione mappa.
6. Disattiva il TomTom Rider completamente e riattivalo di nuovo.
Le posizioni dell'elenco PDI vengono visualizzate sulla mappa con il simbolo selezionato.

Rimuovi le posizioni dell'elenco PDI dalla mappa

1. Seleziona **Aspetto** nel menu Impostazioni.
2. Seleziona **Mostra elenchi di PDI sulla mappa**.
Viene visualizzato un elenco di tutti gli elenchi PDI memorizzati sul TomTom Rider.
3. Seleziona l'elenco PDI che desideri rimuovere dalla mappa.

Suggerimento: l'elenco PDI è contrassegnato con il simbolo che hai selezionato.

4. Seleziona **Non mostrare**.
5. Torna alla visualizzazione mappa.
6. Disattiva il TomTom Rider completamente e riattivalo di nuovo.
Le posizioni dell'elenco PDI vengono rimosse dalla mappa.

Map Share

Info su Map Share

Puoi segnalare aggiornamenti delle mappe mediante Map Share. Tali aggiornamenti vengono poi condivisi con altri utenti TomTom quando ricevono un aggiornamento mappe.

Puoi segnalare un aggiornamento delle mappe in due modi differenti:

- Seleziona una posizione sulla mappa e crea la modifica da segnalare immediatamente.
- Contrassegna una posizione e crea la modifica da segnalare in seguito.

Per inviare a TomTom le segnalazioni relative agli aggiornamenti delle mappe, devi connettere il TomTom Rider al computer e utilizzare MyDrive Connect.

Tutti gli aggiornamenti delle mappe vengono verificati da TomTom. Tali aggiornamenti verificati saranno inclusi nel successivo aggiornamento mappe che potrai scaricare quando connetti il navigatore a MyDrive Connect utilizzando una connessione USB.

Suggerimento: se viene segnalato un blocco stradale utilizzando Map Share, il blocco viene verificato e visualizzato immediatamente da TomTom Traffic.

Creazione di una segnalazione per una correzione della mappa

Importante: per motivi di sicurezza, non inserire i dettagli completi di una correzione di mappa durante la guida. Puoi sempre [contrassegnare la posizione](#) e creare la segnalazione in un secondo momento.

Per creare una segnalazione per una correzione della mappa, procedi come segue:

1. Tieni premuto per selezionare la posizione della correzione mappa sulla visualizzazione mappa
2. Seleziona il pulsante del menu a comparsa per aprire il menu.
3. Seleziona **Segnala aggiornamenti delle mappe** dal menu a comparsa.

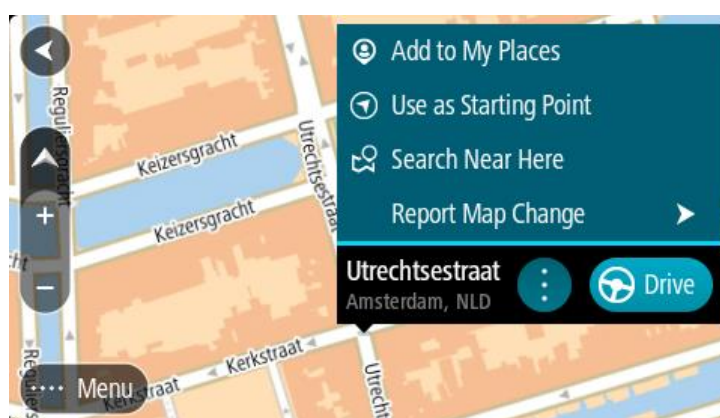

4. Seleziona il tipo di correzione che desideri applicare alla mappa.

- Nota: se desideri segnalare un tipo di correzione della mappa che non è visualizzato nel menu, utilizza [Map Share Reporter](#) in [tomtom.com](#).



- Segui le istruzioni relative al tipo di correzione della mappa che hai scelto.
- Seleziona **Report**.
- Connetti il tuo TomTom Rider a MyDrive per inviare la tua segnalazione per la correzione della mappa a TomTom e ricevere altre correzioni mappa da altri utenti TomTom.

Creazione di una segnalazione per un aggiornamento della mappa da una posizione contrassegnata

Se visualizzi un errore sulla mappa durante la guida, puoi contrassegnare la posizione per segnalare l'errore in seguito.

Suggerimento: puoi contrassegnare la tua posizione corrente anche quando stai guidando.

Importante: non segnalare gli aggiornamenti delle mappe mentre guidi.

- Nella Visualizzazione mappa o nella vista di navigazione, seleziona il simbolo della posizione corrente o il pannello della velocità.
Viene visualizzato il Menu rapido.



- Seleziona **Contrassegna posizione**.
La posizione contrassegnata viene memorizzata in Le mie posizioni con la data e l'ora in cui hai salvato la posizione.
- Nel menu principale seleziona **Le mie posizioni**.
- Apri la cartella **Posizioni contrassegnate** e seleziona la posizione contrassegnata.
La posizione contrassegnata viene mostrata sulla mappa.
- Seleziona **Segnala aggiornamenti delle mappe** dal menu a comparsa.

6. Seleziona il tipo di aggiornamento che desideri applicare.

Nota: se desideri segnalare un tipo di aggiornamento della mappa che non è visualizzato nel menu, utilizza [Map Share Reporter](#) in [tomtom.com](#).

7. Segui le istruzioni relative al tipo di aggiornamento scelto.
8. Seleziona **Report**.
L'indicatore per la posizione contrassegnata viene rimosso dalla mappa.
9. Connetti il tuo TomTom Rider a MyDrive Connect per inviare la tua segnalazione per l'aggiornamento della mappa a TomTom e ricevere altri aggiornamenti delle mappe da altri utenti TomTom.

Tipi di aggiornamenti delle mappe

Sono disponibili vari tipi di aggiornamenti delle mappe.

Nota: se desideri segnalare un tipo di aggiornamento della mappa che non è descritto di seguito, utilizza [Map Share Reporter](#) in [tomtom.com](#).

Per tutti gli aggiornamenti delle mappe descritti di seguito, connetti il tuo TomTom Rider a MyDrive Connect per inviare la tua segnalazione per l'aggiornamento della mappa a TomTom e ricevere altri aggiornamenti delle mappe da altri utenti TomTom.

Strada a traffico limitato

Seleziona questa opzione per bloccare o sbloccare una strada. È possibile bloccare o sbloccare una strada in una o entrambe le direzioni come segue:

1. Tieni premuto per selezionare la posizione dell'aggiornamento sulla Visualizzazione mappa.
2. Seleziona il pulsante del menu a comparsa per aprire il menu.
3. Seleziona **Segnala aggiornamenti delle mappe** dal menu a comparsa.
4. Seleziona **Strada a traffico limitato**.
Seleziona il segnale stradale alla fine della strada per modificarla da aperta a chiusa o viceversa.

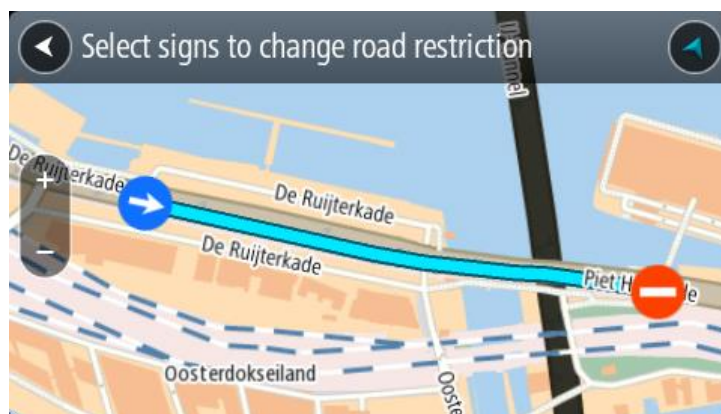

5. Seleziona **Report**.

Nome della via

Seleziona questa opzione per correggere un nome della via errato.

1. Tieni premuto per selezionare la posizione dell'aggiornamento sulla Visualizzazione mappa.
2. Seleziona il pulsante del menu a comparsa per aprire il menu.
3. Seleziona **Segnala aggiornamenti delle mappe** dal menu a comparsa.
4. Seleziona **Nome della via**.

5. Inserisci il nome corretto della via.
6. Seleziona **Report**.

Divieto di svolta

Seleziona questa opzione per segnalare divieti di svolta errati.

1. Tieni premuto per selezionare la posizione dell'aggiornamento sulla Visualizzazione mappa.
2. Seleziona il pulsante del menu a comparsa per aprire il menu.
3. Seleziona **Segnala aggiornamenti delle mappe** dal menu a comparsa.
4. Seleziona **Divieto di svolta**.
5. Se viene visualizzato l'incrocio errato, seleziona **Seleziona un altro incrocio**.
6. Seleziona la direzione in avvicinamento.

La mappa ruota affinché la direzione da cui provieni venga visualizzata nella parte inferiore dello schermo.

7. Seleziona i segnali stradali nella svolta per modificare i divieti di svolta per ciascuna strada nell'incrocio.



8. Seleziona **Report**.

Limite di velocità

Seleziona questa opzione per correggere il limite di velocità sulla mappa.

1. Tieni premuto per selezionare la posizione dell'aggiornamento sulla Visualizzazione mappa.
2. Seleziona il pulsante del menu a comparsa per aprire il menu.
3. Seleziona **Segnala aggiornamenti delle mappe** dal menu a comparsa.
4. Seleziona **Limite di velocità**.
5. Seleziona il limite di velocità corretto.

Se il limite corretto non viene visualizzato, scorri verso sinistra o verso destra i limiti di velocità disponibili.

6. Seleziona **Report**.

Tutor e autovelox

Info su Autovelox

Il servizio Autovelox ti avvisa sulla posizione dei seguenti autovelox:

- Posizioni degli autovelox fissi.
- Posizioni degli autovelox mobili.
- Postazioni degli autovelox mobili.
- Posizioni dei Safety Tutor.
- Zone di controllo della velocità media.
- Posizioni delle telecamere semaforiche.
- Telecamere zone a traffico limitato.

Il servizio Autovelox ti avvisa inoltre sui seguenti pericoli:

- Punti critici per gli incidenti.

Per ottenere i servizi TomTom sul tuo TomTom Rider, devi essere connesso ai servizi TomTom e aver effettuato l'accesso a un account TomTom.

Nota: i servizi TomTom non sono disponibili su alcuni dispositivi TomTom Rider.

Importante: il servizio Autovelox non è disponibile in tutti i Paesi. Ad esempio, in Francia, TomTom offre un servizio Zona di pericolo e in Svizzera, i servizi autovelox sono vietati. In Germania, sei responsabile dell'attivazione o disattivazione del servizio Autovelox. Non è chiaro se in Germania e in altri Paesi UE il servizio Autovelox sia legale o meno. Pertanto, l'utilizzo del servizio è interamente a tuo rischio. TomTom declina ogni responsabilità derivante dall'uso di questo servizio.

Guida in un'altra area o Paese

Quando guidi in un'altra area o Paese che non consente l'utilizzo di avvisi autovelox, TomTom Rider disattiva il servizio TomTom Autovelox. Non riceverai avvisi autovelox in tali aree o Paesi.

Alcune aree o Paesi consentono l'utilizzo limitato di avvisi autovelox, ad esempio solo gli avvisi per autovelox fissi o per zone a rischio. TomTom Rider attiva automaticamente la funzione di avvisi limitati quando attraversi tali aree o Paesi.

Avvisi tutor e autovelox

Gli avvisi vengono generati quando ti avvicini a un autovelox e possono essere di vario tipo:

- Viene visualizzato un simbolo nella barra del percorso e sul percorso nella mappa.
- Sulla barra del percorso viene indicata la distanza dall'autovelox.
- Il limite di velocità della posizione dell'autovelox viene mostrato sulla barra del percorso.
- Viene emesso un suono di avviso mentre ti avvicini alla fotocamera.
- Mentre ti avvicini a una fotocamera o stai guidando in un'area di controllo della velocità media, la tua velocità viene monitorata. Se guidi a più di 5 km/h (3 miglia/ora) oltre il limite di velocità, la barra del percorso diventa rossa. Se guidi a meno di 5 km/h (3 miglia/ora) oltre il limite di velocità, la barra del percorso diventa arancione.

Suggerimento: nella visualizzazione mappa o nella vista di navigazione, puoi selezionare il simbolo dell'autovelox nella barra del percorso per vedere il tipo di fotocamera, la velocità massima e anche la lunghezza media di un'area di controllo della velocità media. Nella visualizzazione mappa, puoi anche selezionare un autovelox che è mostrato lungo il tuo percorso.

Simbolo sulla mappa	Simbolo sulla barra del percorso	Descrizione
		Autovelox fisso: questo tipo di autovelox controlla la velocità dei veicoli di passaggio ed è fisso in una posizione.
		Autovelox mobile: questo tipo di autovelox controlla la velocità dei veicoli in transito e può essere spostato in posizioni diverse.
		Postazione autovelox mobile: questo tipo di avviso indica le posizioni in cui vengono utilizzati di frequente gli autovelox mobili.
		Safety Tutor: questi tipi di autovelox calcolano la velocità media tra due punti. Vieni avvisato all'inizio e alla fine dell'area di controllo della velocità media. Mentre guidi in un'area soggetta a controllo della velocità media, viene visualizzata la velocità media e non quella corrente. La distanza dalla fine dell'area è indicata sulla barra del percorso.
		Zone di controllo della velocità: queste zone possono contenere più autovelox. Verrai avvisato all'inizio e alla fine della zona di controllo della velocità. Mentre guidi in zona di controllo della velocità, viene mostrata la tua velocità corrente e un avviso visivo è riportato sulla barra del percorso.
		Telecamera semaforica: questo tipo di autovelox controlla la presenza di veicoli che violano le norme stradali ai semafori. Esistono due tipi di telecamere semaforiche, quelle che controllano il superamento di un semaforo rosso e quelle che segnalano il superamento di un semaforo rosso oltre il limite di velocità consentito.
		Telecamere zone a traffico limitato: questo tipo di autovelox segnala le strade a traffico limitato.
		Punto critico per gli incidenti: questo tipo di avviso viene indicato in presenza di una zona con un'alta percentuale di incidenti stradali. Verrai avvisato all'inizio e alla fine del punto critico per gli incidenti. Mentre guidi in un punto critico per gli incidenti, viene mostrata la tua velocità corrente e un avviso visivo è riportato

Simbolo sulla mappa	Simbolo sulla barra del percorso	Descrizione
		sulla barra del percorso.

Modifica della modalità di segnalazione

Per modificare la modalità di segnalazione degli autovelox, seleziona **Suoni e avvisi** nel menu Impostazioni.



Puoi impostare la modalità di segnalazione per vari tipi di autovelox e pericoli. Puoi scegliere se essere avvisato, avvisato solo se stai superando il limite di velocità o di non essere mai avvisato.

Per disattivare tutti gli avvisi, deseleziona **Autovelox e pericoli**.

Segnalazione di un nuovo autovelox

Se incontri un nuovo autovelox di cui non eri stato avvisato, puoi segnalarlo immediatamente. L'autovelox viene automaticamente salvato sul tuo dispositivo e viene anche inviato ad altri utenti.

Nota: per segnalare un tutor o un autovelox devi essere connesso ai Servizi TomTom e aver effettuato l'accesso al tuo account TomTom.

Puoi segnalare la presenza di un autovelox nei seguenti modi:

Uso del pannello della velocità per segnalare un autovelox

1. Seleziona il simbolo dell'autovelox sul pannello della velocità nella vista di navigazione. Visualizzerai un messaggio di ringraziamento per aver segnalato l'autovelox.

Suggerimento: se mentre segnali un autovelox commetti un errore, seleziona **Annulla** nel messaggio.

Uso del menu rapido per segnalare un autovelox

1. Seleziona il simbolo della posizione corrente o il pannello della velocità nella vista di navigazione.
2. Seleziona **Segnala autovelox** dal menu a comparsa. Viene visualizzato un messaggio di ringraziamento per l'aggiunta dell'autovelox.

Suggerimento: se mentre segnali un autovelox commetti un errore, seleziona **Annulla** nel messaggio.

Conferma o rimozione di un autovelox mobile

Puoi confermare la presenza di un autovelox mobile o rimuoverlo se non è più presente.

Appena incontri un autovelox mobile, sulla barra del percorso viene visualizzato un messaggio per chiedere se la fotocamera era ancora presente.

- Seleziona **Sì** se l'autovelox mobile è ancora presente.
- Seleziona **No** se l'autovelox mobile è stato rimosso.

La tua selezione viene inviata a TomTom. Raccogliamo le segnalazioni di molti utenti per stabilire se l'avviso relativo a un autovelox deve essere mantenuto o rimosso.

Aggiornamento delle posizioni per autovelox e pericoli

Le posizioni degli autovelox possono cambiare di frequente. Possono apparire anche nuovi autovelox non segnalati e possono cambiare anche le posizioni degli altri pericoli, come i punti critici per gli incidenti.

Quando si è connessi ai servizi TomTom, il tuo TomTom Rider riceve in tempo reale tutti gli aggiornamenti relativi alle posizioni di autovelox fissi e mobili. Non devi effettuare alcuna operazione per ricevere gli aggiornamenti, poiché vengono inviati al tuo TomTom Rider automaticamente.

Zone di pericolo

Informazioni su zone di pericolo e zone a rischio

Se ti trovi in Francia, il servizio Zone di pericolo segnala la presenza di zone di pericolo e a rischio sul percorso.

Dal 3 gennaio 2012, in Francia è illegale ricevere avvisi sulla posizione degli autovelox fissi e mobili durante la guida. Per rispettare tale modifica apportata alla legge francese, le posizioni degli autovelox non vengono più segnalate; le aree di pericolo vengono invece indicate come zone di pericolo o a rischio.

Importante: fuori dal territorio francese riceverai gli avvisi relativi agli autovelox. In territorio francese riceverai avvisi sulle zone di pericolo e a rischio. Quando superi il confine, il tipo di avviso ricevuto cambia.

Una zona di pericolo è una zona specificata come tale dalla legge francese. Una zona a rischio è una zona di pericolo temporanea segnalata dall'utente. Il servizio Zone di pericolo segnala allo stesso modo sia le zone di pericolo che le zone a rischio.

Nelle zone di pericolo e nelle zone a rischio possono essere presenti uno o più autovelox, oppure una serie di altri pericoli per la guida:

- Non sono disponibili posizioni specifiche ma, quando ti avvicini a una zona di pericolo, viene visualizzata l'icona corrispondente.
- La lunghezza minima della zona varia in base al tipo di strada: 300 metri per strade in zone edificate, 2 chilometri per strade secondarie e 4 km per autostrade.
- La posizione di uno o più autovelox, se presenti, può corrispondere a qualsiasi punto all'interno della zona.
- Se sono presenti due zone di pericolo vicine, è possibile che gli avvisi vengano uniti in una unica zona più ampia.

Le informazioni relative alla posizione delle zone vengono continuamente aggiornate da TomTom e da altri utenti e vengono inviate con frequenza alla tua TomTom Rider, in modo tale da aggiornarti sempre con le informazioni più recenti. Anche tu puoi contribuire segnalando le posizioni di nuove zone a rischio.

Per ottenere i servizi TomTom sul tuo TomTom Rider, devi essere connesso ai servizi TomTom e aver effettuato l'accesso a un account TomTom.

Nota: non è possibile rimuovere una zona di pericolo o una zona a rischio.

Nota: i servizi TomTom non sono disponibili su alcuni dispositivi TomTom Rider.

Nota: alcuni Servizi TomTom potrebbero non essere disponibili nella posizione corrente.

Guida in un'altra area o Paese

Quando guidi in un'altra area o Paese che non consente l'utilizzo di avvisi autovelox, TomTom Rider disattiva il servizio TomTom Autovelox. Non riceverai avvisi autovelox in tali aree o Paesi.





Alcune aree o Paesi consentono l'utilizzo limitato di avvisi autovelox, ad esempio solo gli avvisi per autovelox fissi o per zone a rischio. TomTom Rider attiva automaticamente la funzione di avvisi limitati quando attraversi tali aree o Paesi.

Avvisi per zone di pericolo e zone a rischio

Gli avvisi vengono generati 10 secondi prima di raggiungere la zona di pericolo o a rischio e possono essere di vario tipo:

- Viene visualizzato un simbolo nella barra del percorso e sul percorso nella mappa.
- Sulla barra del percorso viene indicata la distanza dall'inizio della zona.
- Il limite di velocità nella zona viene visualizzato nella barra del percorso.
- Viene emesso un suono di avviso mentre ti avvicini all'inizio della zona.
- Mentre ti avvicini a una zona di questo tipo o guidi nell'area, la tua velocità viene monitorata. Se guidi a più di 5 km/h (3 miglia/ora) oltre il limite di velocità, la barra del percorso diventa rossa. Se guidi a meno di 5 km/h (3 miglia/ora) oltre il limite di velocità, la barra del percorso diventa arancione.
- Mentre guidi in una zona di questo tipo, sulla barra del percorso viene mostrata la distanza dalla fine dell'area.

I suoni di avviso vengono riprodotti per questi tipi di zone:

Simbolo sulla mappa	Simbolo sulla barra del percorso	Descrizione
		Zona di pericolo: questo tipo di avviso è disponibile solo in Francia. Verrai avvisato all'inizio e alla fine della zona di pericolo.
		Zona a rischio: questo tipo di avviso è disponibile solo in Francia. Verrai avvisato all'inizio e alla fine della zona a rischio.

Puoi modificare la modalità di ricezione degli avvisi in merito alle zone di pericolo e alle zone a rischio.

Modifica della modalità di segnalazione

Per modificare la modalità di segnalazione delle zone di pericolo, seleziona **Suoni e avvisi** nel menu Impostazioni.



Puoi impostare la modalità di ricezione degli avvisi per i vari tipi di zone. Puoi scegliere se essere avvisato, avvisato solo se stai superando il limite di velocità o di non essere mai avvisato.

Per disattivare tutti gli avvisi, deseleziona **Zone di pericolo e pericoli**.

Segnalazione di una zona a rischio

Se incontri una nuova zona a rischio temporanea di cui non sei stato avvisato, puoi segnalare immediatamente.

Nota: per segnalare una zona a rischio, devi essere connesso ai servizi TomTom e aver effettuato l'accesso al tuo account TomTom.

Se viene segnalata una nuova zona a rischio temporanea subito prima o subito dopo una zona a rischio o di pericolo esistente, la nuova zona viene aggiunta alla zona esistente. La zona a rischio viene automaticamente salvata sul tuo dispositivo e viene anche inviata agli altri utenti. Una zona a rischio segnalata rimane sul dispositivo per tre ore.

Se la nuova zona viene segnalata da un numero sufficiente di utenti, diventa zona di pericolo e sarà disponibile per tutti gli utenti.

Puoi segnalare una zona a rischio nei seguenti modi:

Uso del pannello della velocità per segnalare una zona a rischio

1. Seleziona il simbolo della zona a rischio sul pannello della velocità nella vista di navigazione. Visualizzerai un messaggio di ringraziamento per aver segnalato la zona.

Suggerimento: se mentre segnali un autovelox commetti un errore, seleziona **Annulla** nel messaggio.

Uso del menu rapido per segnalare una zona a rischio

1. Seleziona il simbolo della posizione corrente o il pannello della velocità nella vista di navigazione.
2. Seleziona **Segnala zona a rischio** dal menu a comparsa. Viene visualizzato un messaggio di ringraziamento per l'aggiunta della zona a rischio.

Suggerimento: se mentre segnali una zona a rischio commetti un errore, seleziona **Annulla** nel messaggio.

Aggiornamento delle posizioni di zone di pericolo e a rischio

Le posizioni delle zone di pericolo e a rischio possono cambiare di frequente. Possono inoltre comparire nuove zone senza preavviso.

Il tuo TomTom Rider riceve in tempo reale tutti gli aggiornamenti relativi a tali zone. Non devi effettuare alcuna operazione per ricevere gli aggiornamenti, poiché vengono inviati al tuo TomTom Rider automaticamente.

Impostazioni

Aspetto

Seleziona **Impostazioni** nel menu principale, quindi fai clic su **Aspetto**.



In questa schermata puoi modificare le seguenti impostazioni:

- **Display**
Seleziona [Display](#) per modificare l'aspetto del display.
- **Barra del percorso**
Seleziona Barra del percorso per modificare le informazioni visualizzate sulla barra del percorso.
- **Mostra elenchi di PDI sulla mappa**
Seleziona [Mostra elenchi di PDI sulla mappa](#) per scegliere quali elenchi di PDI visualizzare sulla mappa.

Nota: Mostra elenchi di PDI sulla mappa non è disponibile su alcuni navigatori o app TomTom.

- **Vista di navigazione**
Seleziona [Vista di navigazione](#) per modificare le informazioni visualizzate nella vista di navigazione.
- **Zoom automatico**
Seleziona [Zoom automatico](#) per modificare la modalità di visualizzazione di un incrocio mentre guidi.
- **Anteprime uscita autostrada**
Seleziona [Anteprime uscita autostrada](#) per modificare la modalità di visualizzazione delle uscite autostradali o degli incroci sul percorso.
- **Passa automaticamente a visualizzazione mappa**
Per impostazione predefinita, è attivata la modifica automatica delle visualizzazioni. Il TomTom Rider mostra ad esempio la visualizzazione mappa quando viene suggerito un percorso alternativo, insieme a molte altre circostanze, mentre il TomTom Rider passa alla vista di navigazione quando inizi a guidare e accelerare. Seleziona questa impostazione se desideri disattivare l'alternanza automatica tra la vista di navigazione e la visualizzazione mappa.

Display

Seleziona **Impostazioni** nel menu principale, quindi fai clic su **Aspetto**.



Tema colore

Seleziona **Tema colore** per modificare il colore utilizzato per i menu, i pulsanti, le icone e la mappa.

Suggerimento: anche per il simbolo della posizione corrente e il percorso viene utilizzato il colore selezionato. Puoi tornare al colore originale in qualsiasi momento.

Luminosità

Seleziona **Luminosità** per modificare le seguenti informazioni:

- **Modalità giorno**
Sposta il cursore per regolare il livello di luminosità dello schermo durante il giorno.
- **Modalità notte**
Sposta il cursore per regolare il livello di luminosità dello schermo durante la notte.

Seleziona **Passa alla visione notturna quando è buio** per passare automaticamente alla visione notturna quando è buio.

Dimensioni di testo e pulsanti

Seleziona **Dimensioni di testo e pulsanti** per modificare le dimensioni del testo e dei pulsanti visualizzati su schermo.

Nota: questa funzione è disponibile solo su dispositivi con uno schermo da 6 pollici/15 cm o più grande.

Trascina il cursore per modificare le dimensioni del testo e dei pulsanti nel formato piccolo, medio o grande, quindi seleziona **Applica la modifica**. A questo punto, il tuo TomTom Rider si riavvia e applica la modifica.

Blocco dell'orientamento del dispositivo

Seleziona **Impostazioni** nel menu principale, quindi fai clic su **Aspetto**.

Seleziona **Display**.



Blocco orientamento

Seleziona **Blocco orientamento** per impedire la rotazione dello schermo quando ruoti il dispositivo.

Se l'opzione è disattivata (predefinita), quando ruoti il dispositivo passando dalla posizione orizzontale a quella verticale e viceversa, anche l'orientamento dello schermo cambia.

Per bloccare lo schermo in modalità orizzontale o verticale, ruota il dispositivo e attiva l'impostazione per bloccare lo schermo nella posizione desiderata.

Colore della mappa

Seleziona **Impostazioni** nel menu principale, quindi fai clic su **Aspetto**.

Seleziona **Display**.



Colore della mappa

Seleziona **Colore della mappa** per modificare il contrasto dei colori utilizzati nella mappa e visualizzare quest'ultima in modo più semplice in condizioni di illuminazione elevata.

Barra del percorso

Nella **Barra del percorso** è possibile modificare le seguenti impostazioni:

Suggerimento: per informazioni sulla posizione dei vari pannelli all'interno della vista di navigazione o della visualizzazione mappa, vedi [Contenuti dello schermo](#).

Seleziona **Informazioni di arrivo** per modificare le informazioni mostrate nel pannello delle informazioni di arrivo:

- **Mostra distanza rimanente**
Seleziona questa impostazione per mostrare la distanza rimanente da percorrere.
- **Mostra tempo rimanente**
Seleziona questa impostazione per mostrare il tempo di percorrenza rimanente.
- **Passa automaticamente da distanza a tempo**
Seleziona questa impostazione per passare continuamente tra la distanza e il tempo rimanente.
- **Mostra le informazioni di arrivo per**
Seleziona questa impostazione per mostrare l'orario di arrivo per la destinazione finale o la sosta successiva.

Seleziona **Informazioni percorso** per scegliere i PDI e le informazioni del percorso da visualizzare sulla barra del percorso.

Seleziona **Mostra ora corrente** per mostrare l'ora corrente nella parte inferiore della barra del percorso.

Mostra barra del percorso grande se possibile

La barra del percorso grande non viene visualizzata per impostazione predefinita. Puoi selezionare questa impostazione per attivare la barra del percorso grande nella vista di navigazione.

Nota: la barra del percorso grande può essere visualizzata solo se lo schermo è abbastanza grande.

Con la barra del percorso grande puoi visualizzare ulteriori informazioni relative al tuo percorso. Ad esempio, puoi visualizzare il tempo di percorrenza e la distanza dagli ingorghi e altro ancora.

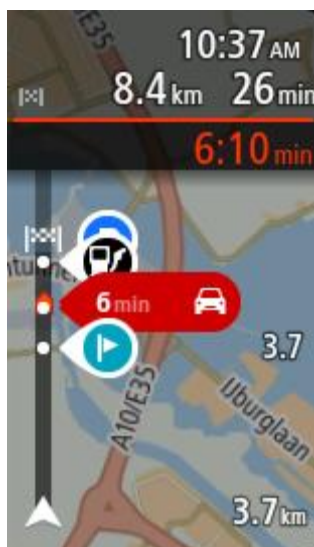

Vista di navigazione

Nella **Vista di navigazione** è possibile modificare le seguenti impostazioni:

- **Mostra strada corrente**
Questa impostazione visualizza il nome della via di percorrenza.
- **Stile della vista di navigazione**
Seleziona questa impostazione per scegliere la versione 3D o 2D della vista di navigazione. Sia la vista di navigazione in 2D sia quella in 3D si spostano nella tua direzione di viaggio.

Zoom automatico

Seleziona **Zoom automatico** per modificare le impostazioni di tale funzione nella vista di navigazione quando ti avvicini a una svolta a un incrocio. L'ingrandimento dell'immagine di una svolta o di un incrocio semplifica la tua guida.

- **Inquadra svolta successiva**
Tutte le svolte e gli incroci sul percorso vengono visualizzati con il livello massimo di zoom.
- **In base al tipo di strada**
Le svolte e gli incroci sul percorso vengono visualizzati con un livello di ingrandimento standard per il tipo di strada che stai percorrendo.
- **Nessuno**
Nessuna delle svolte e degli incroci sul percorso viene visualizzato ingrandito.

Anteprime uscita autostrada

Seleziona **Impostazioni** nel menu principale, quindi fai clic su **Aspetto**.



Seleziona **Anteprime uscita autostrada** per modificare le impostazioni per la Vista di navigazione in prossimità di un'uscita autostradale o incrocio.

- **Mostra mappa e anteprima**
Viene visualizzata una schermata divisa con la Vista di navigazione a sinistra e l'indicatore di corsia a destra.
- **Mostra solo anteprima**
Viene visualizzato solo l'indicatore di corsia.
- **Disattivato**
Viene visualizzata solo la Vista di navigazione.

Pianificazione dei percorsi

Seleziona **Impostazioni** dal menu principale, quindi fai clic su **Pianificazione percorsi**.



Suggerisci destinazioni

Quando non sono pianificati percorsi, il dispositivo riconosce le tue abitudini di guida quotidiane per raggiungere le destinazioni salvate e prevede la tua destinazione quando avvii il dispositivo dalla modalità di sospensione, ad esempio quando vai al lavoro al mattino.

Attiva questa funzione per ricevere [destinazioni suggerite](#) o disattivala se non desideri riceverle.

Nota: per visualizzare questa funzione, devi attivare l'opzione **Salva la cronologia dei viaggi sul dispositivo per utilizzare le funzioni opzionali** in Impostazioni > Sistema > Informazioni personali e privacy.

Quando è disponibile un percorso più veloce

Se viene trovato un percorso più rapido mentre sei alla guida, TomTom Traffic può ricalcolare il viaggio per includere tale percorso. Scegli una delle seguenti opzioni:

- **Prendi sempre il percorso più veloce:** verrà scelto per te sempre il percorso più veloce.
- **Chiedimi di scegliere:** ti verrà chiesto se desideri prendere il percorso più veloce. Puoi selezionare manualmente il percorso più veloce oppure puoi selezionare il percorso sterzando verso di esso.
- **Non chiedere:** il dispositivo non cercherà un percorso più veloce.

Usa sempre questo tipo di percorso

Puoi scegliere i seguenti tipi di percorso:

- **Percorso più veloce** - il percorso di durata inferiore.
- **Percorso più breve** - la distanza più breve tra le posizioni impostate. Questo può non essere il più veloce, specialmente se il percorso più breve passa attraverso un centro urbano.
- **Percorso più ecologico** - il percorso più efficiente dal punto di vista dei consumi per il tuo viaggio.
- **Percorso tortuoso:** il percorso con il maggior numero di svolte.

Nota: Percorso tortuoso non è disponibile su alcuni dispositivi o app TomTom.

- **Evita autostrade:** questo tipo di percorso evita tutte le autostrade.
- **Percorso a piedi** - un percorso progettato per un viaggio a piedi.
- **Percorso per bicicletta** - un percorso progettato per un viaggio in bicicletta.

Evita su ogni percorso

Puoi scegliere di evitare traghetti e treni navetta per auto, strade a pedaggio, corsie riservate al carpooling, strade non asfaltate e galleria. Consente di impostare il modo in cui TomTom Rider gestisce ognuna di queste opzioni quando il dispositivo calcola il percorso.

Le corsie riservate al carpooling sono dette anche corsie HOV (High Occupancy Vehicle) e non sono presenti in tutti i Paesi. Per viaggiare su corsie di questo tipo, potrebbe essere necessario avere a bordo almeno un passeggero oppure utilizzare un'auto alimentata con carburante ecocompatibile.

Bluetooth

Suggerimento: per accedere rapidamente alle impostazioni e allo stato dei tuoi servizi, seleziona la barra del menu nella parte superiore del menu principale. In modalità verticale, puoi toccare anche le icone in basso a destra.

Seleziona **Impostazioni** nel Menu principale, quindi seleziona **Bluetooth**.



Utilizza questa impostazione per effettuare le seguenti operazioni:

- **Aggiungi Telefono** - [connetti lo smartphone](#) al TomTom Rider in modo da poter effettuare e ricevere chiamate, ricevere messaggi SMS e parlare con un assistente personale.

- **Aggiungi auricolare** - [collega un auricolare](#) per poter ricevere le istruzioni vocali. Per ascoltare anche l'audio delle chiamate, l'auricolare deve essere multicanale es. supportare due connessioni e devi connettere il telefono all'auricolare.

Disattivazione dei messaggi in modo permanente

Questo metodo disattiva i messaggi in modo permanente fino a quando la funzione non viene riattivata da Impostazioni.

1. Seleziona il pulsante Menu principale per aprire il menu corrispondente.



2. Seleziona **Impostazioni** nel Menu principale, quindi seleziona **Bluetooth**.



Se hai un telefono connesso viene visualizzata la schermata Impostazioni Bluetooth.

3. Seleziona il nome del tuo telefono.
4. Scorri l'interruttore di attivazione/disattivazione dell'opzione **Messaggi dello smartphone** per attivare o disattivare i messaggi.

Wi-Fi

Suggerimento: per accedere rapidamente alle impostazioni e allo stato dei tuoi servizi, seleziona la barra del menu nella parte superiore del menu principale. In modalità verticale, puoi toccare anche le icone in basso a destra.

Seleziona **Impostazioni** nel Menu principale, quindi seleziona **Wi-Fi**.



Puoi visualizzare l'elenco delle reti Wi-Fi disponibili e delle reti Wi-Fi salvate attualmente fuori dall'area di copertura.

[Seleziona una rete Wi-Fi a cui connetterti o rimuovere](#) e per visualizzare le opzioni avanzate.

Opzioni avanzate

Se selezioni il pulsante Opzioni avanzate, puoi modificare una serie di impostazioni, inclusa la sicurezza di rete, le impostazioni proxy e IP.

Sicurezza della rete

A seconda del tipo di rete Wi-Fi puoi visualizzare solo la password, le impostazioni proxy e IP. Una rete più sicura tuttavia ha altre impostazioni di sicurezza, ad esempio:

- Nome di rete o SSID.
- Metodo EAP, ad esempio PEAP, TLS, TTLS, ecc.
- Autenticazione di fase 2, ad esempio, PAP, MSCHAP, ecc.
- Certificato CA
- Identità

Importante: queste sono le opzioni di sicurezza avanzata delle reti Wi-Fi, pertanto a menu che tu non sia un esperto, non utilizzarle.

Proxy

Un proxy è un server che risiede tra il computer e un server. Il server proxy intercetta i dati e li elabora. Può accettare i dati e passarli al server, rifiutarli o gestirli senza dover raggiungere il server reale.

La scelte per le impostazioni proxy sono Nessuno, Manuale e Configurazione automatica. Manuale o Configurazione automatica sono in realtà opzioni avanzate, perciò è meglio non usarle a meno che tu non sia un esperto.

Impostazione dell'indirizzo IP

Puoi scegliere di ricevere il tuo indirizzo IP da un server DHCP o impostarlo come statico.

Aggiornamenti e nuovi elementi

Seleziona **Impostazioni** nel menu principale.



Un punto esclamativo rosso nel pulsante Impostazioni indica la disponibilità di [aggiornamenti o nuovi elementi](#).

Seleziona **Aggiornamenti e nuovi elementi**.



Il pulsante **Aggiornamenti e nuovi elementi** mostra il numero di aggiornamenti e nuovi elementi disponibili per l'installazione.

L'elenco di elementi include gli elementi che hai acquistato nel negozio Web di TomTom.

Mappe

Seleziona **Impostazioni** nel menu principale, quindi fai clic su **Mappe**.



Scegli un'altra mappa

Seleziona **Scegli un'altra mappa** per cambiare la mappa.

Puoi scegliere una mappa archiviata nella memoria interna o in una scheda di memoria, se nel TomTom Rider è presente il relativo slot.

Importante: percorsi e tracce non possono essere memorizzati sulla stessa scheda di memoria come mappe, poiché la scheda di memoria utilizza una formattazione diversa.

Nota: anche se il TomTom Rider consente di memorizzare più mappe, è possibile utilizzare solo una mappa alla volta per la pianificazione e la navigazione.

Suggerimento: il dispositivo ti avvisa se la batteria si sta per scaricare durante l'aggiunta di una mappa.

Suggerimento: premi il pulsante di accensione/spegnimento per spegnere lo schermo e risparmiare batteria durante il download di una mappa.

Aggiunta di una mappa

Seleziona **Aggiungi mappa** per visualizzare un elenco di tutte le mappe disponibili per il download. Queste mappe sono ordinate in base al continente.

Seleziona la mappa che desideri installare, quindi seleziona **Download**.

Se hai installato una scheda di memoria formattata per le mappe TomTom nel TomTom Rider, ti viene chiesto di installare la mappa.

Nota: l'indicazione dello spazio disponibile è relativa alla posizione con più spazio libero disponibile.

Dopo aver scelto dove installare la mappa, il download si avvia.

Eliminazione di una mappa

Seleziona **Elimina mappa**. Seleziona le caselle di controllo accanto alle mappe da eliminare.

Nota: non è consentito eliminare TUTTE le mappe.

Suoni e avvisi

Seleziona **Impostazioni** nel menu principale, quindi fai clic su **Suoni e avvisi**.



In questa schermata puoi modificare le impostazioni relative ai suoni e agli avvisi.

Tipo di avviso

Puoi scegliere la modalità di ricezione degli avvisi:

- **Leggi ad alta voce**
Ricevi avvisi acustici e suoni di avviso.
- **Suoni**
Ricevi solo i suoni di avviso.
- **Solo visivo**
Non viene fornito alcun suono di avviso.

Avvisi

Puoi impostare la modalità di segnalazione per i vari tipi di autovelox, zone di pericolo e di pericoli. Puoi scegliere se essere sempre avvisato, solo se stai superando il limite di velocità o di non essere mai avvisato.

Autovelox e pericoli

Puoi scegliere di disattivare tutti gli autovelox, le zone di pericolo e gli avvisi relativi ai pericoli per la sicurezza. Quando **Autovelox e pericoli** è attivato, puoi disattivare gli avvisi per ciascun tipo di autovelox, zona di pericolo e altro pericolo per la sicurezza.

Impostazioni aggiuntive

- **Ingorgo sul percorso**
Gli avvisi sugli ingorghi dovuti al traffico nella barra del percorso sono inclusi in TomTom Traffic. Puoi scegliere di non essere mai avvisato oppure di essere sempre avvisato se ti avvicini troppo rapidamente a un ingorgo.
- **In caso di eccesso di velocità**
Questo avviso viene emesso non appena superi il limite di velocità di oltre 5 km/h (3 miglia/all'ora). Quando stai accelerando, il pannello della velocità diventa anch'esso rosso nella vista di navigazione.
- **Suoni touchscreen**
Attiva **Suoni touchscreen** per udire un clic quando selezioni una voce o tocchi un pulsante. Il suono emesso indica che la selezione o il tocco è stato riconosciuto.
- **Leggi ad alta voce avvisi sul traffico**
Attiva **Leggi ad alta voce avvisi sul traffico** per ascoltare avvisi vocali sul traffico lungo il percorso.

Voci

Seleziona **Impostazioni** nel menu principale, quindi fai clic su **Voci**.



Scelta di una voce

Seleziona **Scegli una voce** per modificare la voce che pronuncia le indicazioni vocali e altre istruzioni sul percorso.

È disponibile un'ampia gamma di voci. Puoi utilizzare voci sintetizzate in grado di leggere i nomi delle vie e altre informazioni direttamente dalla mappa e voci registrate da attori.

Nota: le voci sintetizzate non sono disponibili in tutte le lingue.

Se ti occorre una voce sintetizzata e la tua lingua non è disponibile, ti verrà richiesto di sceglierne una in un elenco di voci sintetizzate installate e disponibili per il Paese in cui ti trovi.

Impostazioni istruzioni

- **Leggi ad alta voce orario di arrivo**
Utilizza questa impostazione per configurare lettura ad alta voce dell'orario di arrivo.
- **Leggi ad alta voce le istruzioni in anticipo**
Ad esempio, se attivi questa impostazione potresti sentire istruzioni in anticipo come "Tra 2 km, prendere l'uscita a destra" o "Più avanti, svoltare a sinistra".

Nota: se è selezionata una voce registrata viene visualizzata solo questa impostazione, perché le voci registrate non possono leggere i numeri delle strade, i segnali stradali e così via.

- **Leggi ad alta voce i numeri della strada**
Utilizza questa impostazione per decidere se richiedere o meno la lettura ad alta voce dei numeri delle strade nell'ambito delle istruzioni di navigazione. Se i numeri delle strade vengono letti ad alta voce, puoi sentire ad esempio "Svolta a sinistra sulla A100".
- **Leggi ad alta voce le informazioni sui segnali stradali**
- Utilizza questa impostazione per decidere se richiedere o meno la lettura ad alta voce delle informazioni sui segnali stradali nell'ambito delle istruzioni di navigazione, ad esempio "Svolta a sinistra sulla A302 Bridge Street verso Islington".
- **Leggi ad alta voce nomi vie**
Utilizza questa impostazione per decidere se richiedere o meno la lettura ad alta voce dei nomi delle vie nell'ambito delle istruzioni di navigazione. Quando i nomi delle vie vengono letti ad alta voce, puoi sentire ad esempio "Svolta a sinistra su Graham Road verso Hackney".
- **Leggi ad alta voce nomi vie straniere**
Utilizza questa impostazione per decidere se richiedere o meno la lettura ad alta voce dei nomi di vie straniere nell'ambito delle istruzioni di navigazione, ad esempio "Svolta a destra su Champs Élysées". Ad esempio, la voce sintetizzata per l'inglese è in grado di leggere e pronunciare i nomi delle vie francesi, ma la pronuncia potrebbe non essere del tutto corretta.

Sensibilità touch

Seleziona **Impostazioni** nel Menu principale, quindi seleziona **Sensibilità touch**.



Seleziona **Sensibilità touch** per scegliere una maggiore o minore sensibilità dei pulsanti sul TomTom Rider:

- Scegli **Senza guanti** quando non indossi i guanti.
- Scegli **Guanti leggeri** quando indossi dei guanti estivi.
- Scegli **Guanti pesanti** quando indossi dei guanti invernali o quando piove.

Suggerimento: in caso di molta umidità, seleziona **Guanti pesanti** per evitare che le gocce di pioggia causino falsi inserimenti sullo schermo.

Lingua e unità

Seleziona **Impostazioni** nel menu principale, quindi fai clic su **Lingua e unità**.



In questa schermata puoi modificare le seguenti impostazioni:

- **Lingua**
In questa schermata puoi visualizzare la lingua attualmente selezionata. Seleziona questa impostazione per cambiare la lingua utilizzata per tutti i pulsanti e i messaggi visualizzati sul TomTom Rider.
Se modifichi l'impostazione della lingua, la voce cambierà automaticamente e le unità verranno impostate su Automatico.
- **Paese**
In questa schermata puoi visualizzare il paese attualmente selezionato. Seleziona questa impostazione per cambiare il paese. Se modifichi il paese, verranno automaticamente cambiati il formato data/ora, le unità di distanza e la voce. L'elenco include i paesi delle mappe attualmente installati nel dispositivo.
- **Tastiere**
Seleziona questa impostazione per effettuare una scelta da un elenco delle tastiere disponibili. La tastiera serve per immettere i nomi e gli indirizzi, ad esempio quando pianifichi un percorso oppure cerchi il nome di una città o di un ristorante locale.
- **Unità**
Seleziona questa impostazione per scegliere le unità utilizzate sul dispositivo per funzioni come la pianificazione del percorso. Se desideri che le unità siano impostate come quelle nella posizione corrente, seleziona **Automatico**.
- **Data e ora**
Data e ora vengono automaticamente impostate da orologi satellitari, ma è possibile cambiare il formato per entrambe e utilizzare queste impostazioni.

Sistema

Seleziona **Impostazioni** nel menu principale, quindi fai clic su **Sistema**.



In questa schermata puoi modificare le seguenti impostazioni:

- **Registrazione automatica dei percorsi**

Seleziona questa impostazione per attivare o disattivare la registrazione del percorso. Quando la registrazione del percorso è attiva, eventuali percorsi utilizzati vengono aggiunti automaticamente alla Cronologia dei percorsi. Disattiva questa impostazione per interrompere la registrazione del percorso. La registrazione del percorso è disattivata per impostazione predefinita.

- **Attiva servizio IFTTT**

Utilizza questa impostazione per attivare o disattivare il servizio IFTTT. Il servizio è disattivato per impostazione predefinita.

- **Info**

Questa schermata mostra svariati tipi di informazioni utili sul tuo modello di dispositivo TomTom. Queste informazioni sono utili durante le chiamate all'assistenza clienti e per il rinnovare gli abbonamenti tramite il negozio web TomTom.

Alcune delle informazioni qui mostrate includono:

- Gli abbonamenti ai servizi: seleziona un servizio per visualizzare la data di scadenza dell'abbonamento.
- Numero di serie.
- Mappe installate.
- Spazio libero in memoria.
- Stato del GPRS per i dispositivi di tipo "Sempre connesso".

- **Scegli uno stile di ricerca**

Sono disponibili i seguenti due metodi di ricerca:

- **Ricerca rapida**

Inizia a digitare la destinazione, un luogo o un PDI per visualizzare immediatamente un elenco di nomi delle vie, luoghi e PDI corrispondenti.

- **Ricerca dettagliata**

Trova la tua destinazione con una semplice procedura. Per un indirizzo, inserisci il nome della città, della via e il numero civico. Per un PDI, inserisci la posizione in cui desideri cercare, quindi il tipo di PDI da ricercare.

Entrambi i metodi di ricerca forniscono lo stesso risultato, pertanto scegli il metodo che ritieni più semplice da utilizzare.

- **Formatta scheda di memoria**

Se il navigatore è dotato di uno slot per scheda di memoria, puoi formattarne una e utilizzarla per le mappe e altri contenuti TomTom.

- **Ripristina dispositivo**

Seleziona questa opzione per eliminare tutte le impostazioni e i luoghi salvati e ripristinare le impostazioni originali del dispositivo TomTom Rider. Ciò include la lingua, le impostazioni relative alle voci, agli avvisi e il tema. Anche la rubrica del telefono viene eliminata. Non si tratta di un aggiornamento del software e non inciderà sulla versione dell'applicazione software installata sul TomTom Rider.

- **Impostazioni batteria**

Seleziona questa impostazione per controllare le opzioni di risparmio energetico nel TomTom Rider.

- **Informazioni personali e privacy**

Alcune funzioni richiedono l'invio di informazioni a TomTom o il loro salvataggio sul tuo dispositivo. Ti vengono poste le seguenti domande:

- **Usa la mia posizione e le informazioni inserite per ricevere i Servizi TomTom**

Se accetti, puoi utilizzare le seguenti funzioni se queste sono supportate dal navigatore:

Traffico

Scarica le posizioni di autovelox

[Ricerca rapida](#)

Invia le segnalazioni di autovelox

- **Salva la cronologia dei viaggi sul dispositivo per utilizzare le funzioni opzionali**

Se accetti, il navigatore suggerisce le destinazioni laddove questa funzione è supportata. Se in un secondo momento cambierai idea, la cronologia delle informazioni percorso verrà rimossa. Questo significa che se successivamente vorrai di nuovo ricevere le destinazioni suggerite, la funzione dovrà apprendere di nuovo le tue abitudini di guida prima di poter iniziare a suggerirti le destinazioni.

Aiuto

Seleziona **Aiuto** dal Menu principale o dal menu Impostazioni.



In questa schermata puoi visualizzare le seguenti impostazioni:

- **Tutorial**

Seleziona questa opzione per visualizzare un breve tutorial contenente indicazioni per utilizzare il navigatore, laddove l'opzione è supportata.

- **Info**

Vedi Sistema.

Ulteriore aiuto

Puoi visualizzare ulteriori informazioni sul sito [tomtom.com/support](https://www.tomtom.com/support).

Visita la pagina [tomtom.com/legal](https://www.tomtom.com/legal) per ottenere informazioni sulla garanzia e sulla privacy.

Assistenza

Aiuto

Seleziona **Aiuto** dal Menu principale o dal menu Impostazioni.



In questa schermata puoi visualizzare le seguenti impostazioni:

- **Tutorial**
Seleziona questa opzione per visualizzare un breve tutorial contenente indicazioni per utilizzare il navigatore, laddove l'opzione è supportata.
- **Info**
Vedi Sistema.

Ulteriore aiuto

Puoi visualizzare ulteriori informazioni sul sito tomtom.com/support.

Visita la pagina tomtom.com/legal per ottenere informazioni sulla garanzia e sulla privacy.

Uso di TomTom MyDrive Connect

Info su TomTom MyDrive Connect

Il modo più semplice e veloce per mantenere aggiornato il TomTom Rider è quello di utilizzare una [connessione Wi-Fi](#).

Se non riesci a connetterti a Internet tramite Wi-Fi o preferisci utilizzare un altro metodo, puoi connetterti a Internet utilizzando la connessione USB di un computer. Per connettere il tuo TomTom Rider a Internet, TomTom MyDrive Connect deve essere installato sul computer.

Nota: non puoi utilizzare TomTom MyDrive Connect per gestire il tuo dispositivo.

Configurazione di TomTom MyDrive Connect

Per prepararti a utilizzare TomTom MyDrive Connect per la prima volta, procedi come segue:

Sul computer apri un browser Web e accedi al sito Web tomtom.com/mydrive-connect.

1. Fai clic su **Download per Mac** o su **Download per Windows**.
2. Salva il file scaricato.
3. Fai doppio clic per aprire il file scaricato.
4. Segui le istruzioni sullo schermo per installare TomTom MyDrive Connect.
5. Scegli le impostazioni per l'avvio automatico e gli aggiornamenti.
6. Fai clic su **OK**.

A questo punto, puoi accedere a TomTom MyDrive Connect dall'area di notifica sul tuo computer desktop.



TomTom MyDrive Connect si avvia automaticamente quando colleghi il tuo TomTom Rider al computer.

Connessione a internet tramite TomTom MyDrive Connect

Se non riesci a connetterti a Internet utilizzando il Wi-Fi puoi [installare aggiornamenti e nuovi elementi](#) utilizzando un collegamento USB a un computer.

Per connettersi a Internet tramite USB, procedi come segue:

1. Assicurati che [TomTom MyDrive Connect](#) sia installato sul computer.
2. Verifica che il computer disponga di una connessione Internet funzionante.
3. Collega il TomTom Rider al computer tramite il cavo USB in dotazione, quindi accendi il TomTom Rider.

TomTom MyDrive Connect si avvia automaticamente e condivide la connessione Internet del computer con il dispositivo.

Nota: utilizza ESCLUSIVAMENTE il cavo USB in dotazione con il tuo TomTom Rider. Altri cavi USB potrebbero non funzionare.

Nota: non è possibile utilizzare il supporto per collegare il TomTom Rider al computer.

Nota: collega il cavo USB direttamente a una porta USB del computer e non a un hub USB o a una porta USB sulla tastiera o sul monitor.

4. Installa gli aggiornamenti e i nuovi elementi sul TomTom Rider.

Account TomTom

Per scaricare contenuti e utilizzare i servizi TomTom, devi disporre di un account TomTom.

Per creare un account puoi utilizzare il computer, procedendo in uno dei modi seguenti:

- Direttamente sul dispositivo la prima volta che lo utilizzi o selezionando il pulsante **MyDrive**.
- Selezionando il pulsante **Crea account** sul sito tomtom.com.
- Selezionando il pulsante verde **MyTomTom** sul sito tomtom.com.
- Visitando il sito tomtom.com/getstarted.

Importante: durante la creazione dell'account, presta la massima attenzione alla selezione del Paese. Se devi fare acquisti presso TomTom è necessario selezionare il Paese corretto e tale informazione non può essere modificata dopo la creazione dell'account.

Nota: ora puoi associare fino a dieci dispositivi TomTom a un solo account TomTom.

Appendice

Avvisi e avvertenze importanti per la sicurezza

Global Positioning System (GPS) e sistema satellitare globale di navigazione (GLONASS)

Il Global Positioning System (GPS) e il sistema satellitare globale di navigazione (GLONASS) si basano sulla ricezione satellitare e forniscono informazioni sull'ora e sulla posizione in tutto il mondo. Il sistema GPS è operato e controllato dal governo degli Stati Uniti d'America, unico responsabile della disponibilità e accuratezza dello stesso. GLONASS è gestito e controllato dal governo della Russia, unico responsabile della disponibilità e accuratezza dello stesso. Le modifiche apportate alla disponibilità e all'accuratezza dei sistemi GPS/GLONASS o alcune condizioni ambientali possono influire sul funzionamento del dispositivo. TomTom non si assume alcuna responsabilità in merito alla disponibilità e all'accuratezza dei sistemi GPS o GLONASS.



Messaggi di sicurezza

Importante! Leggi prima dell'utilizzo!

La mancata osservanza o l'osservanza parziale delle istruzioni e degli avvisi può provocare morte o gravi lesioni. La configurazione o l'utilizzo non corretto del dispositivo possono aumentare il rischio di morte, gravi lesioni o di danneggiamento del dispositivo.

Utilizzare con cautela

In qualità di utente, è tua responsabilità esercitare il tuo giudizio e prestare attenzione durante l'utilizzo di questo dispositivo. Non distrarti interagendo con questo dispositivo durante la guida. Riduci al minimo il tempo dedicato a guardare il dispositivo durante la guida. In qualità di utente, sei responsabile del rispetto delle normative che limitano o vietano l'uso di telefoni cellulari o altri dispositivi elettronici (ad esempio, il requisito di utilizzare le opzioni vivavoce per effettuare chiamate durante la guida). **Rispetta sempre le leggi e i segnali stradali applicabili, in particolare quelli relativi alle dimensioni dei veicoli, al peso e al tipo di carico.** TomTom non garantisce il funzionamento privo di errori di questo dispositivo né la precisione dei percorsi suggeriti forniti e non è responsabile di eventuali multe derivanti dal mancato rispetto delle normative e disposizioni applicabili.

Avviso per veicoli commerciali/di grandi dimensioni

I dispositivi senza una mappa per camion installata non forniranno percorsi adatti a veicoli commerciali/di grandi dimensioni. Se il tuo veicolo è soggetto a limitazioni di peso, dimensione, velocità, percorso o ad altre restrizioni su una strada pubblica, devi utilizzare un dispositivo dotato di una mappa per camion installata. Le caratteristiche del veicolo devono essere inserite in maniera accurata sul dispositivo. Utilizza questo dispositivo solo come ausilio alla navigazione. Non seguire le istruzioni di navigazione che possono mettere te o altri automobilisti in pericolo. TomTom declina ogni responsabilità per eventuali danni causati dalla mancata osservanza di questo avviso.

Montaggio corretto

Non montare il dispositivo in modo che ostacoli la visuale della strada o la capacità di controllo del veicolo. Non posizionare il dispositivo in un'area che possa ostacolare l'attivazione dell'airbag o di qualsiasi altra funzione di sicurezza del veicolo.

Pacemaker

I produttori di pacemaker raccomandano di mantenere una distanza minima di 15 cm tra un dispositivo wireless portatile e un pacemaker, al fine di evitare potenziali interferenze con il pacemaker. Tali raccomandazioni sono conformi alle ricerche indipendenti e alle disposizioni della Wireless Technology Research. Linee guida per portatori di pacemaker:

- Mantenere SEMPRE il dispositivo a una distanza di minimo 15 cm dal pacemaker.
- Non tenere il dispositivo nel taschino della giacca o della camicia

Altri dispositivi medici

Consultare un medico o il produttore del dispositivo medico per stabilire se l'utilizzo del prodotto wireless può interferire con il dispositivo medicale stesso.

Utilizzo dei sistemi audio

Si consiglia di utilizzare le funzioni di TomTom Rider che richiedono un sistema audio (es. istruzioni vocali dettagliate, notifiche dello smartphone) esclusivamente con un sistema audio Bluetooth® appropriato integrato nel casco. Rispetta sempre le normative locali e i requisiti di sicurezza prima di scegliere un sistema audio per il tuo navigatore. I conducenti sono gli unici responsabili del rispetto delle leggi e non devono distrarsi mentre sono alla guida.

Impermeabilità

Impermeabilità di livello IPX 7 se conservato, utilizzato e montato correttamente. Non immergere in acqua.

Istruzioni per l'uso:

TomTom Rider è un navigatore che fornisce indicazioni utilizzando i sistemi satellitari GPS e GLONASS. È importante prendersi cura del dispositivo:

- Non aprire assolutamente la mascherina posteriore del dispositivo. Tale operazione può essere pericolosa e annulla la garanzia.
- Asciuga o pulisci lo schermo del dispositivo solo con un panno morbido. Non utilizzare detergenti liquidi.

Alimentazione nominale: CC 5 V, 1,2 A

Uso dei dati da parte di TomTom

Le informazioni sull'utilizzo dei dati personali sono reperibili all'indirizzo tomtom.com/privacy.

Informazioni ambientali e sulla batteria

Il tuo dispositivo

Questo prodotto usa una batteria agli ioni di litio.

Non smontare, schiacciare, piegare o deformare, forare o spezzare il dispositivo. Non utilizzarlo in ambienti umidi, bagnati e/o corrosivi. Non collocare, conservare o lasciare il prodotto in prossimità di una fonte di calore, in un ambiente con temperature elevate, alla luce diretta del sole, in un forno a microonde o in un contenitore pressurizzato, né esporlo a temperature superiori a 122 °F/50 °C.

Evita di far cadere il dispositivo. In caso di caduta del dispositivo, specialmente su una superficie dura, e se sospetti la presenza di danni, contatta l'assistenza clienti.

Utilizza il dispositivo solo con il caricabatteria, le basi o i cavi USB in dotazione. Per caricabatteria, basi e cavi USB sostitutivi, su tomtom.com trovi le informazioni su quelli approvati per il tuo dispositivo.

Temperature di funzionamento (TomTom Rider)

Da -20°C (-4°F) a 50°C (122°F).

Batteria del dispositivo (non sostituibile)

Non modificare o rigenerare la batteria. Non tentare di inserire oggetti estranei nella batteria, né immergerla o esporla all'acqua o ad altri liquidi. Non esporre la batteria a incendi, esplosioni o altri pericoli.

Non causare cortocircuiti né consentire a oggetti metallici conduttivi di venire a contatto con i terminali della batteria.

Non tentare di sostituire la batteria del dispositivo a meno che il Manuale dell'utente non indichi chiaramente che la batteria è sostituibile dall'utente.

Le batterie sostituibili dall'utente devono essere utilizzate solo nei sistemi per i quali sono specificate.

Attenzione: vi è il rischio di esplosione se la batteria viene sostituita con una di tipo errato. Non rimuovere né tentare di rimuovere una batteria non sostituibile dall'utente e contattare un professionista qualificato per rimuoverla. In caso di problemi con la batteria, contatta l'assistenza clienti TomTom.

L'indicazione della durata della batteria corrisponde alla durata massima. La durata massima della batteria si ottiene solo in specifiche condizioni atmosferiche. La durata massima della batteria si basa su un profilo di uso medio.

Per suggerimenti su come prolungare la durata della batteria, consulta la FAQ all'indirizzo tomtom.com/batterytips.

La mancata osservanza di queste linee guida può provocare la perdita di acido, il surriscaldamento, l'esplosione o l'autocombustione della batteria con conseguenti lesioni e/o danni. Non tentare di forare, aprire o smontare la batteria. In caso di perdita della batteria e di contatto con i fluidi fuoriusciti, risciacqua accuratamente la parte e consulta immediatamente un medico. Per ragioni di sicurezza e per prolungare la durata della batteria, conserva il dispositivo in un luogo fresco e asciutto e segui i suggerimenti specificati nelle FAQ indicate prima. Non è possibile caricare il dispositivo a temperature molto basse (al di sotto di 0°C/32°F) o molto alte (al di sopra di 50°C/122°F).

Smaltimento della batteria

LA BATTERIA CONTENUTA NEL PRODOTTO DEVE ESSERE RICICLATA O SMALTITA CORRETTAMENTE SECONDO LE LEGGI E LE REGOLAMENTAZIONI LOCALI E SEMPRE SEPARATAMENTE DAI RIFIUTI DOMESTICI. TALE COMPORTAMENTO CONTRIBUISCE ALLA PRESERVAZIONE DELL'AMBIENTE.

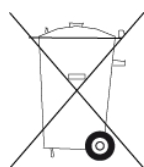

Marchio CE e Direttiva sulle apparecchiature radio per TomTom Rider



Questo dispositivo può essere utilizzato in tutti gli Stati Membri dell'UE. Le bande di frequenza nelle quali opera questo dispositivo sono:

Modello	Banda di frequenza (Bluetooth)(MHz)	Potenza di emissione massima della radiofrequenza (dBm)	Banda di frequenza (Wi-Fi) (MHz)	Potenza di emissione massima della radiofrequenza (dBm)
4GF41	2402 - 2480	5.5	2412 - 2472	19

Con la presente, TomTom dichiara che il tipo di le apparecchiatura radio TomTom Rider sistema di navigazione GPS è conforme alla Direttiva 2014/53/UE. Il testo completo della dichiarazione di conformità UE è disponibile al seguente indirizzo Internet:

http://www.tomtom.com/en_gb/legal/declaration-of-conformity/

QUESTO DISPOSITIVO WIRELESS RISPONDE AI REQUISITI DEL GOVERNO RISPETTO ALL'ESPOSIZIONE A ONDE RADIO SE USATO COME SPECIFICATO IN QUESTA SEZIONE

Il sistema di navigazione GPS è un ricetrasmittitore radio. Tale sistema è progettato e prodotto per non superare i limiti di esposizione alla radiofrequenza (RF) stabiliti dal Consiglio dell'Unione Europea.

Il limite SAR raccomandato dal Consiglio dell'Unione Europea è 2,0 W/kg su 10 grammi di tessuto corporeo (4,0 W/kg su 10 grammi di tessuto per gli arti - mani, polsi, caviglie e piedi). I test per i rilevamenti SAR sono condotti usando posizioni operative standard specificate dal consiglio dell'UE con il dispositivo in trasmissione al suo più alto livello di potenza certificato su tutte le bande di frequenza collaudate.

RAEE: smaltimento di rifiuti elettronici

In EU/SEE, conformemente alla direttiva europea 2012/19/UE (RAEE), questo prodotto è contrassegnato con il simbolo del cestino presente sul dispositivo e/o sulla confezione. Il prodotto non deve essere smaltito fra i rifiuti domestici o fra i rifiuti di raccolta indifferenziata. Questo prodotto deve essere smaltito tramite restituzione al punto vendita o al punto di raccolta locale per il riciclaggio.

Fuori dall'UE/SEE, il simbolo del cestino potrebbe non avere lo stesso significato. Ulteriori informazioni sulle opzioni di riciclaggio nazionale possono essere richieste da un responsabile dell'autorità locale. È responsabilità dell'utente finale rispettare le norme locali per lo smaltimento di questo prodotto.



Logo Triman



Limiti di esposizione

Questo dispositivo è conforme ai limiti di esposizione alle radiazioni, definiti per un ambiente non controllato. Per evitare la possibilità di eccedere i limiti di esposizione alle radiofrequenze, le persone devono rimanere lontane dall'antenna, ad una distanza minima di 20 cm durante il normale funzionamento.

Limites d'exposition

Cet équipement est conforme aux limites d'exposition aux rayonnements définies pour un environnement non contrôlé. Afin d'éviter tout dépassement potentiel des limites d'exposition aux fréquences radio, tout être humain doit rester éloigné d'au moins 20cm (8 pouces) de l'antenne dans le cadre d'un fonctionnement normal.

Certificazione per l'Australia



Questo prodotto è dotato del contrassegno di conformità (RCM) a indicare la conformità alle normative australiane pertinenti.

Contatto assistenza clienti (Australia e Nuova Zelanda)

Australia: 1300 135 604

Nuova Zelanda: 0800 450 973

Certificazione per la Nuova Zelanda

Questo prodotto è dotato del contrassegno R-NZ che indica la conformità alle normative neozelandesi pertinenti.

Avviso per l'Australia

L'utente deve spegnere il dispositivo in caso di sosta in aree con atmosfere potenzialmente esplosive quali distributori di benzina, depositi di materiali chimici e cantieri di demolizione.

Assistenza clienti (Deutschland, Österreich, Schweiz (DE))

Deutschland 0696 630 8012

Österreich 08101 02 557

Schweiz (DE) 08440 000 16

Questo documento

Nella preparazione di questo documento è stata posta estrema attenzione. A causa del continuo sviluppo dei prodotti, alcune informazioni potrebbero non essere del tutto aggiornate. Le informazioni sono soggette a modifica senza preavviso. TomTom non si assume alcuna responsabilità in merito a errori tecnici, editoriali od omissioni ivi contenute, né per danni incidentali o conseguenti derivanti dal contenuto o dall'uso di questo documento. Questo documento non può essere copiato senza il previo consenso scritto di TomTom N. V.

Numeri modello

TomTom Rider: 4GF41

Accessori forniti con il dispositivo

- Supporto TomTom per moto
- Kit di montaggio RAM
- Cavo di alimentazione
- Cavo USB
- Meccanismo antifurto (solo Premium Pack)
- Supporto e caricabatteria per auto (solo Pacchetto premium)
- Custodia per il trasporto (solo Premium Pack)

Termini e condizioni: garanzia limitata ed EULA

Le nostre Condizioni, incluse la nostra garanzia limitata e i termini della licenza per l'utente finale si applicano a questo prodotto. Visita il sito Web tomtom.com/legal.

Avvisi sul copyright

© 1992 - 2019 TomTom. All rights reserved. TomTom and the "two hands" logo are registered trademarks of TomTom N.V. or one of its subsidiaries.

The software included in this product contains copyrighted software that is licensed under the GPL. A copy of that licence can be viewed in the Licence section. You can obtain the complete corresponding source code from us for a period of three years after our last shipment of this product. For more information, visit tomtom.com/gpl or contact your local TomTom customer support team at tomtom.com/support. Upon request, we will send you a CD with the corresponding source code.

Wi-Fi® è un marchio registrato di Wi-Fi Alliance®.

Apple, il logo Apple, iPhone sono marchi registrati di Apple Inc. , registrati negli Stati Uniti e in altri Paesi. App Store è un marchio di servizio di Apple Inc., registrato negli Stati Uniti e in altri Paesi.

Google Earth, Android, Google Play e il logo Google Play sono marchi di Google LLC.



The Bluetooth® word mark and logos are registered trademarks owned by Bluetooth SIG, Inc. and any use of such marks by TomTom is under licence. Other trademarks and trade names are those of their respective owners.



Il logo microSD è un marchio di SD-3C, LLC.