



# GLOBUS

## MAGNETOTERAPIA



*Manuale di utilizzo*

### MAGNUM L



CE  
0476



**EGREGIO CLIENTE**

**LA RINGRAZIAMO PER LA SCELTA EFFETTUATA E LE CONFERMIAMO LA  
NOSTRA PIU' COMPLETA DISPONIBILITA' PER QUALSIASI AIUTO O  
SUGGERIMENTO DI CUI AVESSE BISOGNO**



Gli apparecchi per magnetoterapia EM (Magnum L ) sono prodotti e distribuiti dalla:

**DOMINO s.r.l.**

via Vittorio Veneto 52  
31013 - Codognè - TV - Italy  
Tel. 0438.7933

Fax. 0438793363 [www.globuscorporation.com](http://www.globuscorporation.com)  
[info@globuscorporation.com](mailto:info@globuscorporation.com)

L' apparecchiatura è stata costruita in conformità alle norme tecniche vigenti, ed è stato sottoposto a certificazione ai sensi della direttiva 93/42/CEE come modificata dalla direttiva 2007/47/CE sui dispositivi medici, ad opera dell'Organismo Notificato Cermet N° 0476, a garanzia della sicurezza del prodotto.

## Indice

CARATTERISTICHE TECNICHE.....	6
Dispositivo .....	6
Condizioni di utilizzo.....	6
Alimentatore.....	6
Intensità Magnetica Erogabile .....	6
DOTAZIONE .....	7
Accessori non in dotazione (a pagamento).....	7
DESTINAZIONE D'USO .....	11
CONNESSIONI .....	11
Dispositivo .....	11
ETICHETTATURA E SIMBOLI .....	12
Dispositivo .....	13
PANNELLO E TASTIERA .....	14
<b>Display/interfaccia</b> .....	15
ALLARMI.....	15
Conformità.....	15
Circuito aperto.....	15
AVVERTENZE E CONTROINDICAZIONI .....	16
Comportamento obbligatorio .....	16
Avvertenze prima l'uso .....	16
Avvertenze durante l'utilizzo .....	17
Effetti indesiderati .....	17
MANUTENZIONE E PULIZIA .....	18
Manutenzione e pulizia del dispositivo e dei diffusori .....	18
Smaltimento dell'apparato .....	18
MODO D'USO .....	19
Accensione/spegnimento .....	19
Menù Lista Programmi .....	19

Menù "Ultimi 10 eseguiti" .....	21
Menù "Trattamenti" .....	21
Menù Avanzato .....	22
Setup.....	22
PRINCIPIO DI AZIONE E MODALITÀ DI APPLICAZIONE .....	24
Cos'è la magnetoterapia .....	24
Effetti della magnetoterapia .....	25
Modalità generali di applicazione .....	26
POSIZIONAMENTO DEI SOLENOIDI .....	30
Domande frequenti .....	39
LISTA PROGRAMMI.....	41
Lista programmi SALUTE – REHAB (trattamenti medicali).....	41
CONDIZIONI DI GARANZIA .....	42

## CARATTERISTICHE TECNICHE

---

### Dispositivo

Dimensione:	160x99x35,4 mm
Peso:	404 grammi
Contenitore:	in ABS Alimentare
Grado di protezione:	IP 22
Temperatura di stoccaggio e di trasporto:	da -10°C a 45°C
Umidità relativa massima:	30% - 75%

### Condizioni di utilizzo

Temperatura:	da 0°C a 35°C
Umidità relativa massima:	da 15% a 93%
Pressione atmosferica:	da 700 hPa a 1060 hPa

### Alimentatore

marca	GLOBTEK
modello:	GTM41060-2512
PRI:	100-240Vac 50-60Hz Max 0,6A
SEC:	12V $\equiv$ 2,08A
Polarità :	

### Intensità Magnetica Erogabile:

Magnum L:	160 Gauss di picco 60 Gauss di media
-----------	---

**Canali di uscita per collegamento diffusori:** 1 canale

**Diffusore:** 1 morbido flessibile

**DOTAZIONE**

A

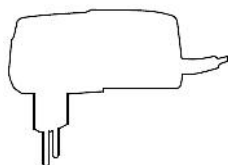

B

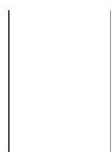

C



D

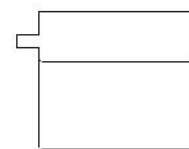

E

**G3947 Magnum L**

A - 1 diffusore flessibile

B - Alimentatore (vedi caratteristiche tecniche)

C - Manuale d'uso

D - Unità EM

E - Borsa per il trasporto

Tutte le informazioni fornite possono essere soggette a modifiche senza preavviso.

**Accessori non in dotazione (a pagamento)**

I dispositivi Magnum possono essere utilizzati con alcuni accessori opzionali.

**Pacco Batteria** (Ni-MH 7,2 V 1,8 Ah): acquistando il pacco batteria opzionale, il dispositivo potrà funzionare per un breve periodo scollegato dall'alimentazione a rete. La durata della batteria è di circa 30 minuti e la stessa può variare in funzione del trattamento eseguito.

**G4275 Solenoide SOFT Singolo**

Morbido e confortevole solenoide ad 1 spira, in tessuto facilmente lavabile e sanitizzabile. Dimensioni 12x12 cm.



**G1407 Solenoide FLESSIBILE**

Diffusore flessibile a due solenoidi, in tessuto facilmente lavabile e sanitizzabile.  
Dimensioni 35x11 cm



**G0995 diffusori in silicone RIGIDO**, facilmente sanitizzabili, hanno una dimensione di 11x12 cm e contengono una spira.

**G4276 Tappetino SOFT 4**

Morbido e confortevole tappetino, a due canali e composto da 4 spire totali, in tessuto facilmente lavabile e sanitizzabile. Ideale per applicazioni lombari, alle anche, ai piedi e alle mani .

Dimensioni 25x25 cm





**G1408 Il diffusore di dimensioni 38x14 cm** contiene 4 solenoidi, tutti orientati con il nord verso lo stesso lato ed è particolarmente adatto per coprire una zona estesa, tipo la schiena o il femore.

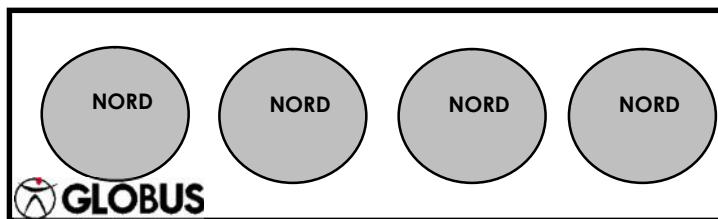

Questi solenoidi possono essere utilizzati singolarmente posizionandoli direttamente sulla zona da trattare, oppure, acquistandone una coppia possono essere utilizzati in modalità contrapposta.

#### **G4277 cavo sdoppiatore magneto**

Con questo accessorio sarà possibile sdoppiare i canali, utilizzando ad esempio due solenoidi singoli SOFT sullo stesso canale oppure due flessibili oppure due rigidi. Attenzione: il cavo sdoppiatore funziona solo collegando solenoidi dello stesso tipo.



#### **Tappeto e materasso**

**G3938 Mat 100:** è un tappeto di dimensioni 44x70 cm che contiene al suo interno 4 solenoidi, tutti orientati con la polarità verso lo stesso lato. E' indicato per trattamenti di lunga durata dove l'utilizzatore, pur rimanendo a contatto con il tappeto, è libero di muoversi senza essere vincolato al dispositivo tramite i tradizionali solenoidi.



**B-Mat:** è un materasso, composto da quattro sezioni, ognuna delle quali può contenere quattro solenoidi. Il B-Mat va posizionato sopra il tradizionale materasso ed è particolarmente adatto per trattamenti durante le ore notturne o per soggetti con difficoltà motoria e allettati.



**B-Mat** è disponibile in varie versioni. Per maggiori informazioni potete consultare il nostro sito web [www.globuscorporation.com](http://www.globuscorporation.com)

Il Magnum L ha un solo canale di erogazione. Acquistando il cavo sdoppiatore sarà possibile duplicare il canale e quindi utilizzare (anche sul Magnum L) due accessori contemporaneamente.

Si consiglia l'utilizzo dell'accessorio B-MAT con dispositivi che erogano un maggiore campo energetico, come il Magnum XL o il MAGNUM XL PRO.

Per l'acquisto di questi accessori rivolgersi al proprio rivenditore.

## DESTINAZIONE D'USO

---

La vita utile stimata del prodotto è di anni 5. Si consiglia il rientro del prodotto presso il fabbricante e/o centro autorizzato ogni 2 anni per la manutenzione e verifica di sicurezza.

Il Magnum L è stato studiato per essere utilizzati in ambiti operativi quali:

- ambiente domestico;
- ambulatoriale;
- fisioterapico per l'apparato muscolo-scheletrico;
- riabilitazione per l'apparato muscolo-scheletrico;
- trattamenti del dolore per l'apparato muscolo-scheletrico in genere;
- in uso estetico e sportivo.



## CONNESSIONI

---

### Dispositivo

Il Magnum L funziona collegato alla rete elettrica. Per collegare l'alimentatore al connettore inserire la presa come rappresentato in figura (sotto).

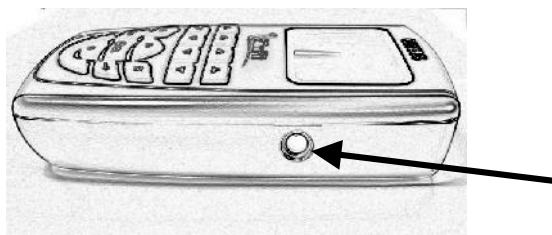

Attenzione:

Se l'involucro, il cavo o il connettore dell'alimentatore presentano segni di usura o danneggiamento provvedere alla sostituzione immediata dello stesso.

### Collegare i diffusori

Per collegare i diffusori al dispositivo inserire i connettori negli appositi alloggiamenti posizionati nella parte superiore dell'unità (vedere foto). **I cavi vanno inseriti con le scanalature rivolte verso il basso.**



**OK**

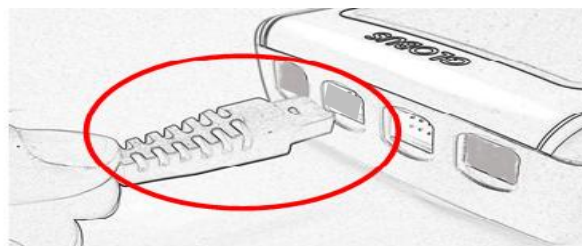









**NO**

**ATTENZIONE:** Non staccare i solenoidi (diffusori) se l'unità è in funzione.



## ETICHETTATURA E SIMBOLI

	<p>Fa riferimento al fabbricante</p>
	<p>Attenzione</p>
	<p>Questo simbolo sul vostro apparecchio serve ad indicare che è in conformità con i requisiti delle direttive sugli apparecchi medici (93/42/CEE 47/2007CEE). Il numero dell'ente notificato è 0476</p>
	<p>Indica che il dispositivo è di classe II</p>
	<p>Indica che il dispositivo ha parti applicate di tipo BF</p>
	<p>Simbolo RAEE (Rifiuti Apparecchiature Elettriche ed Elettroniche). Simbolo di riciclaggio.</p> <p>Il simbolo RAEE utilizzato per questo prodotto indica che quest'ultimo non può essere trattato come rifiuto domestico. Lo smaltimento corretto di questo prodotto contribuirà a proteggere l'ambiente. Per maggiori informazioni sul riciclaggio di questo prodotto, rivolgersi all'ufficio competente del proprio ente locale, alla società addetta allo smaltimento dei rifiuti domestici o al negozio dove è stato acquistato il prodotto.</p>
	<p>Indica che il prodotto è realizzato nel rispetto della direttiva 2002/95/CE</p>
	<p>Indica la temperatura prevista per la conservazione ed il trasporto del prodotto</p>
	<p>Informa l'operatore che prima dell'uso dell'apparato è obbligatorio la lettura del manuale</p>
<p>IP22</p>	<p>Informa la resistenza all'ingresso dell'acqua</p>
	<p>Informa il cliente del comportamento obbligatorio</p>
	<p>Fa riferimento alla pressione dell'ambiente di trasporto e di conservazione del dispositivo e degli accessori</p>

	Fa riferimento all'umidità dell'ambiente di utilizzo e di conservazione del dispositivo e degli accessori
PRI	Tensione di rete elettrica
SEC	Tensione di alimentazione del dispositivo
Input	Ingresso: indica i valori di tensione della rete elettrica per l'alimentatore
Output	Uscita: - indica la tensione di uscita dell'alimentatore - indica il valore massimo di potenza del campo magnetico emesso dal dispositivo - indica il range di frequenze del campo magnetico emesso dal dispositivo
Type	Indica il tipo di dispositivo
Power	Indica il modello di alimentatore
Battery	Indica il pacco batterie interno al dispositivo
	Fa riferimento alla scadenza del prodotto
	Si riferisce al lotto di fabbricazione
	Fa riferimento alla data di produzione
	Simbolo del polietilene

## Dispositivo

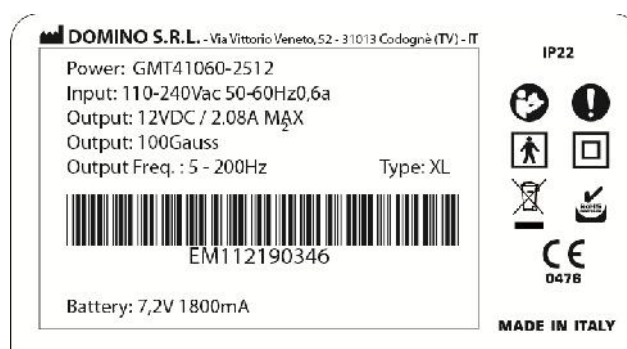

**PANNELLO E TASTIERA**

---

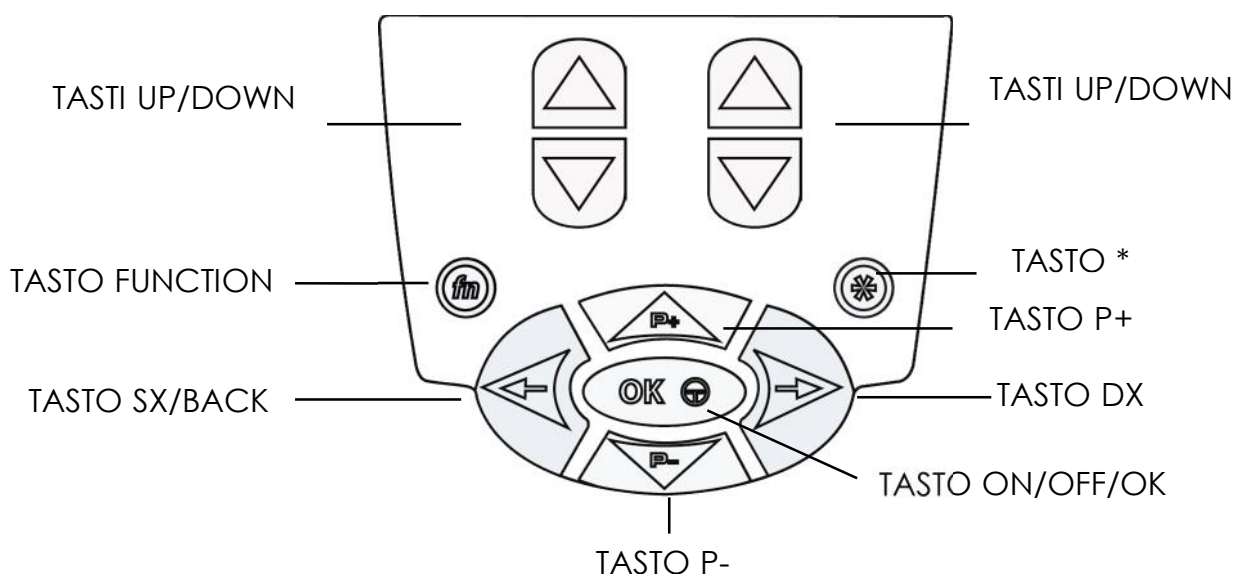

- Tasto ON/OFF/OK**                      Conferma la selezione. In esecuzione di un programma attiva la pausa.  
3" = Accensione/Spegnimento.
- Tasto SX/BACK**                      Sposta la selezione a sinistra.  
Ritorna alla selezione precedente.
- Tasto P+**                                      Sposta la selezione verso l'alto.
- Tasto P-**                                      Sposta la selezione verso il basso.
- Tasto DX/USER**                      Sposta la selezione a destra.  
3" = In esecuzione di un programma passa al menu principale
- Tasto function (fn)**                      Modifica l'unità di misura del campo (G=Gauss, mT=Millitesla)
- Tasto \***                                      per regolare la durata del trattamento (Vedi paragrafo MODO D'USO)
- Tasti Up/Down**                      Modificano la durata del trattamento  
Regolano il valore in Gauss del campo magnetico

## Display/interfaccia

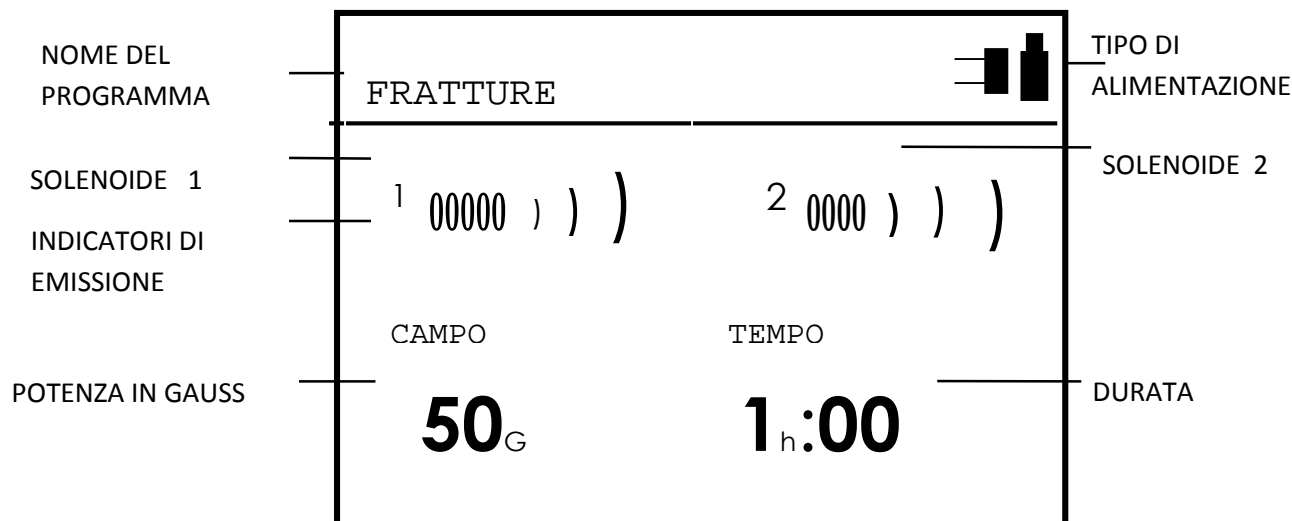

## ALLARMI

### Conformità

Certificazioni: certificato CE MDD

Gli avvisi sonori e acustici sono conformi alla direttiva 60601-1-8.

### Circuito aperto

L'apparecchio dispone di un controllo sull'erogazione di potenza.

E' necessario quindi, prima di iniziare qualsiasi trattamento, assicurarsi che il diffusore sia collegato all'apparecchio e posizionato sulla zona da trattare.

	<p><u>Erogazione corretta</u> di potenza Il trattamento procede correttamente.</p>
	<p><u>Cavo non collegato</u> Verificare che il cavo sia collegato all'uscita corretta.</p>
	<p><u>Apparecchio in pausa</u> Premere OK per continuare con il trattamento.</p>

### NOTA:

Nel caso in cui compaia la schermata di cavo non collegato verificare che l'apparecchio, i cavi e il diffusore siano integri e correttamente utilizzati.

Nel caso in cui il problema persista contattare l'assistenza.

## **AVVERTENZE E CONTROINDICAZIONI**

---

### **Comportamento obbligatorio**

Per mantenere il livello massimo di sicurezza l'utente deve utilizzare l'apparecchio nel rispetto delle prescrizioni e dei limiti di impiego del manuale d'uso.

Se l'involucro, il cavo o il connettore dell'alimentatore presentano segni di usura o danneggiamento provvedere alla sostituzione immediata dello stesso.

L'apparato va collegato alla linea elettrica attraverso il proprio alimentatore, prima di eseguire tale operazione verificare che l'impianto sia conforme alle direttive vigenti nel proprio paese. Non collocare l'alimentatore in modo che risulti difficile scollegarlo dalla presa di alimentazione.

Il produttore declina ogni responsabilità in merito ad un uso difforme da quanto indicato e prescritto nel presente manuale.

Senza il permesso scritto del produttore sono vietati la riproduzione anche parziale in qualsiasi forma e con qualsiasi mezzo elettronico o meccanico di testi e/o foto contenute in questo manuale.

### **Avvertenze prima l'uso**

Consultare sempre il medico prima dell'utilizzo.

Si sconsiglia l'uso dell'apparecchio in concomitanza con altri apparati elettronici, in modo particolare con quelli che vengono impiegati per il sostentamento di funzioni vitali; si faccia riferimento alle tabelle allegate per una corretta messa in funzione del dispositivo elettromedicale. Nel caso in cui sia necessario l'uso del dispositivo vicino o sovrapposto ad altri apparecchi verificare il corretto funzionamento.

- E' buona norma leggere attentamente tutto il manuale di istruzioni prima di utilizzare l'unità; conservate con cura il presente libretto;
- l'unità deve essere utilizzata solo con i diffusori forniti con la dotazione originaria (o marchiati Globus) e seguendo le modalità terapeutiche descritte;
- prima di ogni utilizzo controllate sempre l'integrità dell'apparecchio, condizione indispensabile per l'effettuazione della terapia. Non utilizzate l'unità se presenta difettosità o malfunzionamenti dei cavi o dei tasti.

Il dispositivo:

- Il dispositivo può essere utilizzato da persone di età superiore ad anni 18 o applicato su soggetti a partire dall'età di anni 15 con la supervisione di persone con età non inferiore ad anni 18 ed, in ogni caso, in grado di intendere e di volere.
- dev'essere utilizzato seguendo le indicazioni e sotto stretto controllo medico o di un fisioterapista abilitato;
- dev'essere tenuto fuori della portata dei bambini;
- non dev'essere utilizzato senza aver prima consultato il medico qualora fossero presenti problemi di salute;



- all'accensione, verificare che sul display si visualizzino la versione del software e il modello dell'apparecchio, segno che questo è funzionante e pronto per l'uso; Se ciò non accadesse o dovessero comparire tutti i segmenti, spegnerlo e riaccenderlo. Se il problema persiste contattare l'assistenza e non utilizzarlo.

## **Avvertenze durante l'utilizzo**

Il dispositivo è indicato per un funzionamento continuo.

Durante l'utilizzo del Magnum L vanno seguite alcune avvertenze:

- In caso di deterioramento dei cavi questi vanno sostituiti con ricambi originali e non più utilizzati;
- Il dispositivo va tenuto lontano dalla portata di animali domestici che potrebbero danneggiare il dispositivo stesso e contaminarlo con eventuali parassiti;
- I cavi del dispositivo, dei diffusori e dell'alimentatore non devono essere avvolti attorno al collo di persone per evitare qualsiasi rischio di strangolamento o asfissia;
- Gli apparecchi di radiocomunicazioni mobili e fissi potrebbero influenzare il funzionamento del dispositivo elettromedicale: si faccia riferimento alle tabelle allegate al presente manuale.

## **Effetti indesiderati**

Sono stati segnalati fenomeni di intolleranza generica alla terapia con campi magnetici, quali: sonnolenza, irrequietezza, insonnia e nausea. Nella nostra esperienza questi fenomeni sono molto rari e sono stati osservati soprattutto nel trattamento del rachide cervicale. Qualora si verificassero disturbi in seguito all'esecuzione di programmi per questo distretto corporeo, si consiglia di evitare il trattamento superiore ai trenta minuti continuativi.

## **Controindicazioni**

Controindicazione assoluta: trattamento dei pazienti portatori di pacemaker cardiaco od altri elettrostimolatori a permanenza (per esempio vertebrali).

Controindicazioni:

- pazienti con disturbi del ritmo cardiaco;
- dermatiti e infezioni da funghi;
- tendenza all'emorragia;
- patologie ischemiche gravi;
- durante il ciclo mestruale se particolarmente abbondante;
- l'uso di questa terapia è sconsigliato alle donne in gravidanza, ai portatori di protesi elettriche e/o acustiche e dispositivi intrauterini;
- si raccomanda di non effettuare questa terapia contemporaneamente a TENS e/o HOLTER.
- Non utilizzare nelle regioni con protesi metalliche (viti, chiodi, ecc...) realizzate in materiale ferromagnetico e dove presenti mezzi di sintesi endotessutali

magnetizzabili. In caso di dubbio chiedere al proprio medico;

- in soggetti minori di quindici anni o sui bambini;
- su organi nobili (ovaie, cuore, testa, ecc.);
- in soggetti con stati febbrili;
- in caso di malattie tumorali deve essere sentito il parere del proprio medico o oncologo prima di utilizzare la magnetoterapia;
- in caso di gravi squilibri della pressione arteriosa;
- non utilizzare in presenza di tubercolosi.

## **MANUTENZIONE E PULIZIA**

---

### **Manutenzione e pulizia del dispositivo e dei diffusori**

- In caso di guasto reale o presunto non manomettere il dispositivo o tentare di ripararlo in proprio.

Non intervenire sulla macchina, non aprirla. Le riparazioni possono essere effettuate solo da un centro specializzato ed autorizzato.

- Evitare urti violenti che potrebbero danneggiare l'apparecchio e determinare malfunzionamenti anche non immediatamente riscontrabili.

- Il dispositivo va utilizzato in un ambiente asciutto e libero in aria (non avvolto da altri oggetti).

- Pulire il dispositivo e gli accessori solo con Amuchina o sali d'ammonio di quaternario diluiti in acqua distillata in percentuale pari al 0,2-0,3%. Al termine della pulizia/disinfezione il dispositivo e i suoi accessori vanno perfettamente asciugati con l'uso di un panno pulito.

- Utilizzare il dispositivo e gli accessori sempre con le mani adeguatamente pulite.

- Si raccomanda di utilizzare il dispositivo in un ambiente pulito, onde evitare la contaminazione del dispositivo stesso e degli accessori con polveri e sporco.

- Si raccomanda di utilizzare il dispositivo in un ambiente ventilato, dove avvengono ricambi periodici dell'aria.

- Si prevede che il processo di pulizia/disinfezione per le parti ove diversamente specificato avvenga ad ogni fine utilizzo.

### **Smaltimento dell'apparato**

Non gettare l'apparecchio o sue parti nel fuoco, ma smaltire il prodotto nei centri specializzati e comunque nel rispetto delle normative in vigore nel proprio Paese.

Si informa l'utilizzatore che può riconsegnare il prodotto a fine vita al distributore all'atto di acquisto di una nuova apparecchiatura.

L'adeguata raccolta differenziata o il seguire quanto sopra evidenziato contribuisce ad evitare possibili effetti negativi sull'ambiente e sulla salute e favorisce il reimpiego e/o riciclo dei materiali di cui è composta l'apparecchiatura. Lo smaltimento abusivo del prodotto da parte dell'utente comporta l'applicazione delle sanzioni amministrative previste dalla normativa vigente.

## MODO D'USO

---

### Accensione/spegnimento

Collegare l'apparecchio alla rete elettrica.

Per l'accensione o lo spegnimento, tenere premuto il pulsante On/Off (OK) fino a sentire il segnale acustico.

All'accensione viene visualizzata l'animazione che indica il modello dell'apparecchio.

Confermare con OK per accedere ai menù successivi.

### Selezione Programmi

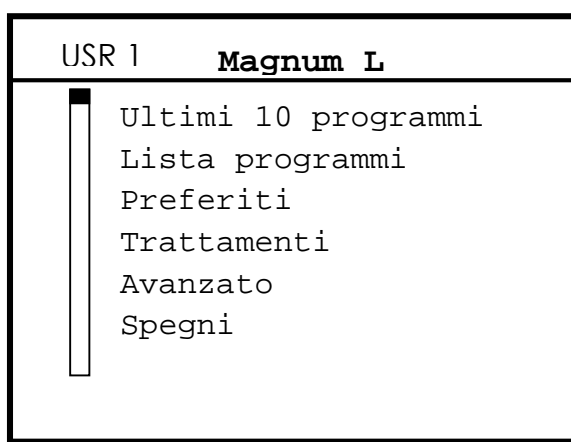

Con i tasti P+ e P- selezionare il menù Lista Programmi

Dopo aver evidenziato il menù, con il tasto OK confermare la scelta.

### Menù Lista Programmi

Confermando il menù lista programmi vengono visualizzati tutti i programmi presenti.

Con i tasti P+ e P- selezionare il programma desiderato. Premere Ok per confermare.

### Avvio del programma

Dopo aver scelto il programma, si visualizzeranno le seguenti voci:

- Avvio
- Salva in Preferiti (vedi Menù Preferiti)
- Salva in Trattamenti (vedi Menù Trattamenti)

Per avviare il programma, confermare con Avvio. Comparirà così una schermata dove vengono riportati, il nome del programma, i solenoidi collegati, il tempo totale del trattamento e i Gauss erogati.

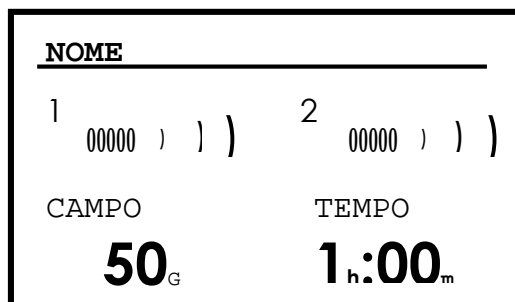

Per iniziare il programma premere il tasto OK

### **Pausa del programma**

Per mettere in pausa il programma, premere il tasto OK del Joypad. Il tempo si ferma. Premere nuovamente OK per ritornare all'esecuzione del programma. Durante la pausa compare sul display la scritta PAUSE.

### **Stop del programma**

Qualora fosse necessario terminare anticipatamente il programma, premere il tasto OK fino ad avvertire il bip continuo.

### **Regolazione della durata del trattamento**

Per modificare la durata del trattamento premere il tasto \* ed agire con i tasti UP o DOWN di sinistra per modificare le ore e con i tasti di destra UP o DOWN di destra per modificare i minuti. E' possibile impostare fino ad un massimo di 9 ore e 59 minuti.

Dopo la regolazione premere nuovamente il tasto \*.

### **Incremento/decremento potenza preimpostata**

Per attivare la modifica della potenza premere sui tasti UP/DOWN potenza di sinistra per variare le unità e con i tasti di destra per aumentare o diminuire le decine.

#### **TASTI UP/DOWN DI SINISTRA:**

- MODIFICA DELLE ORE
- VARIAZIONE DELLE UNITÀ DI GAUSS A STEP DI 5

#### **TASTI UP/DOWN DI DESTRA:**

- MODIFICA DEI MINUTI
- VARIAZIONE DEI GAUSS A STEP DI 10

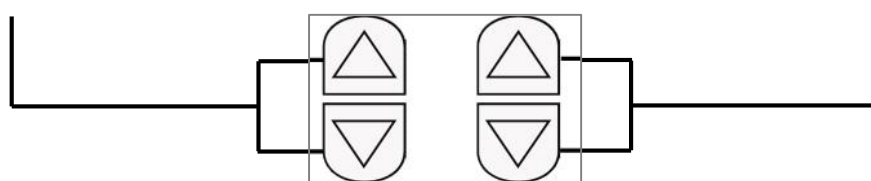

**NOTA:**

Nel caso in cui compaia la schermata di cavo non collegato verificare che l'apparecchio, i cavi e il diffusore siano integri e correttamente utilizzati.

Nel caso in cui il problema persista contattare l'assistenza.

**Menù "Ultimi 10 eseguiti"**

Magnum L tiene in memoria gli ultimi dieci programmi effettuati. In tal modo gli stessi sono disponibili per un rapida e semplicissima esecuzione.

La memorizzazione avviene automaticamente al momento del termine dell'esecuzione di un programma. In caso di memoria completa, il programma più "vecchio" viene automaticamente cancellato.

All'accensione, selezionare "Ultimi 10 eseguiti" e confermare con il tasto OK.

Con i tasti P+ e P- del Joypad, selezionare il programma che si intende effettuare (nel caso in cui non siano presenti programmi in questo menù compare la scritta "VUOTO").

Dopo aver confermato la scelta compaiono 2 voci:

a - Avvio

b - Elimina dalla lista

Posizionando il cursore su "Avvio" e premendo OK è possibile eseguire il programma selezionato. Premendo invece "Elimina dalla lista" il programma verrà cancellato dalla lista "Ultimi 10 eseguiti".

**Menù "Preferiti"**

Il menù "Preferiti" consente di salvare i programmi più utilizzati su una apposita memoria. Per salvare un programma, entrare nel menù "Lista programmi" e scegliere il programma che si desidera memorizzare. Prima dell'esecuzione selezionare la voce "Salva in preferiti" e confermare con OK.

I programmi selezionati sono facilmente reperibili all'interno del menù "Preferiti".

**Menù "Trattamenti"**

Il menù "Trattamenti" (**Stim Lock**) permette all'utilizzatore di bloccare l'apparecchio e far sì che vengano eseguiti solo i trattamenti che sono stati salvati mediante l'apposita funzione "Salva in Trattamenti" nella schermata precedente l'esecuzione del programma stesso.

Questa funzione è pensata per il noleggino dell'apparecchio ad utenti inesperti e/o pazienti che devono eseguire esclusivamente determinati protocolli decisi dal professionista.

**Attivazione funzione Stim Lock**

Tener premuti i tasti fn + --> (tasto DX) per almeno 3 sec. e comunque fino alla comparsa dell'area in cui sono stati precedentemente salvati i trattamenti.

Dopo l'attivazione dello Stim Lock l'apparecchio avrà funzionalità limitate.

### **Disattivazione funzione Stim Lock**

Tener premuti i tasti fn + <-- (tasto SX) per almeno 3 sec. e comunque fino alla comparsa del menù principale.

NOTA BENE: Se all'accensione dell'apparecchio non compare il menù principale verificare che non sia attiva la funzione Stim Lock.

Provare a disattivarla.

Se persiste ancora il problema contattare il servizio assistenza.

### **Menù Avanzato**

All'interno del menu avanzato è possibile scegliere tra queste opzioni:

- Selezione utente
- Setup
- Info sistema

#### **Selezione utente**

Consente di utilizzare i menù speciali ("Ultimi 10 eseguiti", "Preferiti") in modo personalizzato.

Per accedere ai propri programmi preferiti e agli "Ultimi 10 eseguiti", basterà che l'utente selezioni il proprio USER. I programmi memorizzati in tale area saranno utilizzabili solo da quello specifico utente.

NOTA: ad ogni accensione viene visualizzato l'utente selezionato l'ultima volta.

#### **Setup**

Nel menu setup è possibile modificare i seguenti campi:

- Tempo Illuminazione
- Contrasto
- Tempo Autospegnimento
- Selezione Lingua
- Suoni di Servizio
- Gestione Batteria

#### **Tempo Illuminazione e Contrasto**

Per aumentare o diminuire la durata di illuminazione o il contrasto del display premere i tasti P+ e P- e confermare con OK.

#### **Tempo Autospegnimento**

Permette di impostare il tempo dopo il quale, se la macchina non viene utilizzata, si spegne.

E' possibile selezionare da un minimo di 2 minuti ad un massimo di 9 minuti. La selezione si esegue con i tasti P+ e P- e si conferma con il tasto Ok.

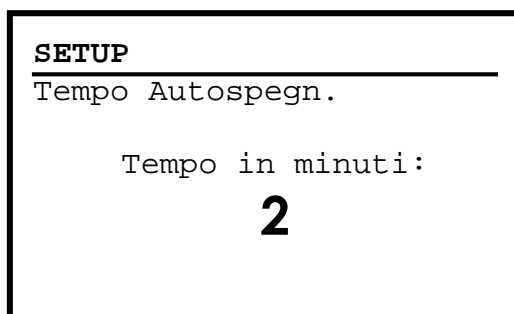

### Selezione Lingua

Permette di modificare la lingua dei vari menù.

La selezione si esegue con i tasti P+ e P- e si conferma con il tasto Ok.

È possibile scegliere tra le seguenti lingue:

1. Italiano
2. Inglese
3. Spagnolo
4. Francese
5. Tedesco
6. Portoghese

### Suoni di Servizio

Consente di abilitare (SI) o disabilitare (NO) i bip acustici che la macchina emette.

### Gestione Batteria (accessorio opzionale)

Il dispositivo è dotato di un menù in grado di visualizzare lo stato della carica della batteria, i valori e la condizione di fine carica.

Si raccomanda di accedere a questo menù solo dopo aver eseguito una carica completa delle batterie.

Dal menu principale scegliere "Avanzato", "Setup" e quindi "Gestione Batteria".

A questo punto vengono visualizzati 6 codici con i seguenti significati:

COD1 = 0 raggiunta la soglia di tensione prevista.

COD1 = 1 raggiunto il tempo massimo di carica.

COD2 valore della tensione della batteria all'inizio della carica.

COD3 valore della tensione della batteria al termine della carica.

COD4 durata della carica (da 1 a 840 min, tempo ideale 720 min).

COD5 durata connessione caricabatterie/alimentatore.

COD6 valore della tensione del pacco batterie.

In base ai valori del menu sopradescritto, si consiglia di sostituire la batteria quando COD1 = 1 e COD3 < 7,4 volts. Oppure quando COD3-COD2  $\geq$  2 volts e COD4 < 600. Oppure quando COD6 è inferiore a 5,8 volts.

Inoltre si consiglia la sostituzione del pacco batteria dopo 3 mesi di inutilizzo del dispositivo, dopo tale periodo le batterie in genere perdono la loro capacità di caricarsi rendendo pericolosa una loro ricarica.

## PRINCIPIO DI AZIONE E MODALITÀ DI APPLICAZIONE

### Cos'è la magnetoterapia

La magnetoterapia è una forma di fisioterapia che utilizza l'energia elettromagnetica, per stimolare la rigenerazione dei tessuti.

La magnetoterapia si inserisce nell'ambito della terapia fisica utilizzando campi magnetici pulsanti a bassa frequenza e a bassa intensità (CEMP *Campi Elettromagnetici pulsati* o PEMFs *Pulsed Electro Magnetic Fields*).

Per fare questo si avvale dell'azione di un campo magnetico indotto dalla corrente elettrica che percorre una bobina (solenoidi). Il solenoide è composto da un conduttore metallico avvolto in una serie di spire.

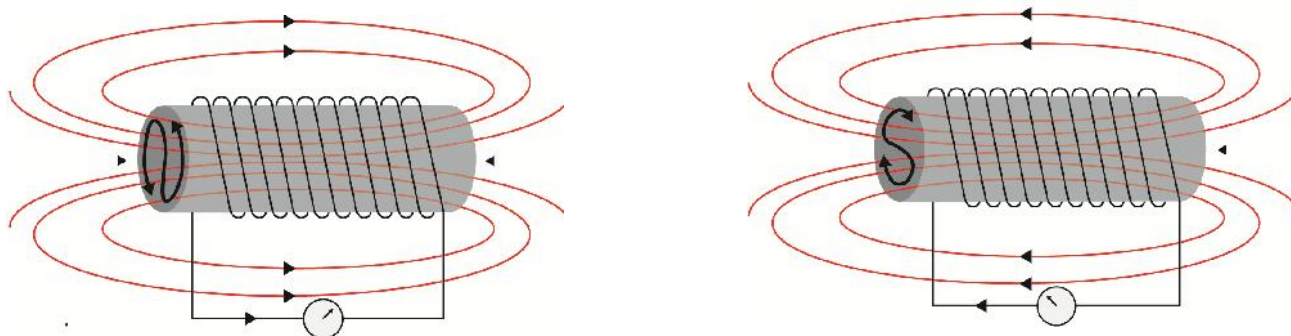

### I parametri di trattamento

I dispositivi per la magnetoterapia Globus emettono dei segnali di forma rettangolare a bassa frequenza (fino a 100 HZ). La **frequenza** è il numero di impulsi al secondo. L'intensità del campo magnetico si misura in **Gauss** (G), mentre per **Duty Cycle** (DC) si intende il tempo in cui il dispositivo emette il segnale magnetico attivo e il tempo nel quale è in pausa. Quando il duty cycle è 100% si parla di emissione continua, se è inferiore al 100% si parla di emissione pulsata.

Nei nostri apparecchi il duty cycle è impostato al 50%.

Come regola generale, maggiore è la frequenza minore è il duty cycle; questo per evitare fenomeni di surriscaldamento dei tessuti.

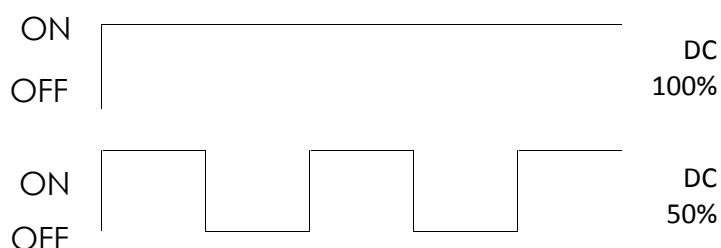



## **Effetti della magnetoterapia**

La magnetoterapia esplica un'azione che favorisce i processi riparativi dei tessuti e stimola le difese naturali organiche.

Sulla base degli effetti biologici, l'azione terapeutica dei campi magnetici può essere sintetizzata in due punti di attacco principali:

1. azione antiflogistica e anti edemigena;
2. azione stimolante i processi di riparazione tissutale.

Le membrane cellulari sono in pratica delle "minuscole batterie" di cui è stato possibile misurare la tensione erogata; più precisamente nelle cellule nervose sane si misura tra il nucleo interno e la membrana esterna una differenza di potenziale di 90 millivolt, nelle altre cellule questa tensione si aggira intorno ai 70 millivolt.

Quando la tensione all'interno delle cellule tende a scaricarsi, l'organismo ne avverte le conseguenze sotto forma di processi infiammatori, dolori alle ossa, alle articolazioni, alla schiena, ferite che non rimarginano.

Quando le cellule si ammalano, per un'infezione o un trauma o una qualsiasi altra causa, perdono la loro riserva di energia, quindi una cellula ammalata ha una tensione soltanto di 50/55 millivolt, mentre sana dovrebbe avere una tensione di 70 millivolt. Quando questa tensione scende al di sotto di 30 millivolt si ha la necrosi, cioè la morte della cellula.

Lo scopo della magnetoterapia è quello di ricaricare e rigenerare le cellule prive di energia vitale.

La patologia dell'apparato muscolo-scheletrico rappresenta il campo di applicazione più specifico della magnetoterapia.

Tutti gli eventi traumatici, dal piccolo trauma distorsivo alla grave frattura, possono trarre vantaggio da questa terapia con tempi di guarigione a volte molto significativi. Anche altre patologie ossee trattate con la magnetoterapia hanno mostrato processi riparativi e tempi di recupero più brevi.

Si può affermare pertanto che la magnetoterapia, sfruttando le basse frequenze, può rappresentare una metodica terapeutica di prima scelta specie nella patologia flogistica, traumatica e degenerativa dell'apparato osteoarticolare e muscolo-tendineo.

Vediamo in sintesi quali sono i benefici della magnetoterapia sull'apparato muscolo-scheletrico:

- migliora l'osteogenesi, stimolando l'attività degli osteoblasti, accelerando la formazione del callo osseo e mobilitando gli ioni di calcio;
- riduce le infiammazioni;
- migliora il flusso dei capillari e la microcircolazione;
- favorisce il riassorbimento di edemi e liquidi interstiziali;

- migliora lo scambio cellulare;
- allevia il dolore.

### Modalità generali di applicazione

Durante un trattamento di magnetoterapia il paziente non ha alcuna percezione diretta dell'applicazione del campo magnetico. L'azione è strettamente collegata alla capacità reattiva dei componenti tissutali al fenomeno di induzione magnetica.

Assume un ruolo di preminente importanza la durata dell'esposizione al campo che andrà considerata in relazione alla patologia da trattare. L'azione graduale e l'efficacia del trattamento può pienamente manifestarsi in tempi lunghi. Il trattamento è da preferirsi nelle patologie croniche ma il trauma acuto può trarne vantaggio con una riduzione dei tempi di recupero. Nel trattamento sintomatico del dolore in fase acuta possono essere associate altre forme di terapia fisica a risposta più immediata (laser , TENS).

### I solenoidi

I solenoidi a vostra disposizione possono essere rivestiti di materiale di diverso tipo e possono essere singoli o doppi.

#### SOLENOIDI FLESSIBILI



Fig. A



Fig. B

Nella figura A è rappresentato il diffusore flessibile a due spire. Nella figura B lo stesso è stato schematizzato per comprendere la disposizione delle spire contenute al suo interno. Il lato con la scritta GLOBUS identifica il "nord" del solenoide. I solenoidi flessibili possono essere fissati sopra la zona da trattare utilizzando le apposite fasce in velcro fornite in dotazione.

## SOLENOIDI SOFT



Fig. C

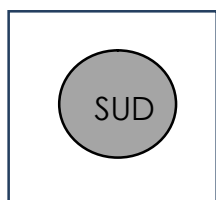

Fig. D

Nella figura C è rappresentato il solenoide soft ad una spira. La polarità è orientata nel seguente modo: il Nord corrisponde alla parte liscia del solenoide, il Sud alla parte dove c'è l'asola. Per fissare il solenoide al corpo inserite la fascia elastica in dotazione sotto l'asola, quindi richiudete la fascia su se stessa in modo da tenere il solenoide ben fermo.

## SOLENOIDI RIGIDI



Fig. E

Nella figura E è rappresentato il solenoide rigido ad una spira. La polarità è evidenziata dalla lettera N per il Nord e S per il Sud. Per fissare il solenoide al corpo inserite la fascia in dotazione nelle due fessure, quindi richiudete la fascia su se stessa in modo da tenere il solenoide ben fermo.

La magnetoterapia può essere applicata con due modalità di posizionamento dei solenoidi:

- MODALITA' CON SOLENOIDI AFFIANCATI
- MODALITA' CON SOLENOIDI CONTRAPPOSTI

La modalità di applicazione con **solenoidi affiancati** permette di sfruttare il campo magnetico generato da ogni singolo solenoide. Questa area interesserà tutta la zona coperta dal solenoide e quella limitrofa, espandendosi anche verso la sua perpendicolare (e quindi penetrando nei tessuti). In questo modo basterà posizionare i solenoidi sulla zona da trattare, avendo l'accortezza di fissare la fascia in modo che i dischi contenuti all'interno siano in corrispondenza dell'area dolorosa.

Per un dolore centrale alla colonna vertebrale, per esempio, è importante posizionare i solenoidi in senso verticale, mentre per un dolore lombare più diffuso e lateralizzato è preferibile posizionare i solenoidi in senso orizzontale.

Per il corretto posizionamento dei solenoidi fare riferimento alle immagini poste in fondo al presente manuale.

La fascia con i solenoidi va posizionata con il velcro rivolto verso l'esterno. In questo modo è possibile utilizzare le fascette nere per fissare il solenoide nella posizione desiderata.



Esempi di posizionamento con solenoidi affiancati

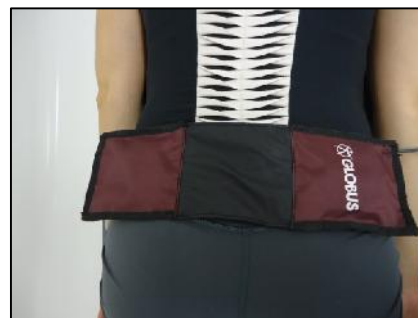

Nella modalità con **solenoidi contrapposti** si ottiene un campo magnetico unico e concatenato che penetra più in profondità nelle zone da trattare. Questa metodica è particolarmente indicata per problematiche alle articolazioni, in caso di fratture e in tutti i disturbi muscolo-scheletrici dove è necessario agire in profondità. Per ottenere un campo magnetico concatenato è necessario porre attenzione al corretto posizionamento dei solenoidi che devono essere orientati con la stessa polarità.

I diffusori in dotazione con i dispositivi Magnum contengono due solenoidi con la polarità già inserita in modo da essere facilmente contrapposti. Sarà infatti sufficiente posizionare la fascia attorno all'area da trattare facendo attenzione solamente a posizionare le due bobine in modo parallelo.



Esempi di posizionamento con solenoidi contrapposti



Utilizzando questa modalità è indispensabile fare attenzione a queste due condizioni:

- **Le polarità dei due solenoidi devono essere in fase**, in modo da avere un posizionamento che rispetti la seguente alternanza tra i due poli:

SUD-NORD / SUD- NORD (vedi figura qui sotto a sinistra).

Se il posizionamento invece fosse SUD-NORD/NORD-SUD (vedi figura qui sotto a destra), i due campi non si concatenerebbero, ma tenderebbero ad isolarsi verso l'esterno e non verso la zona da trattare.

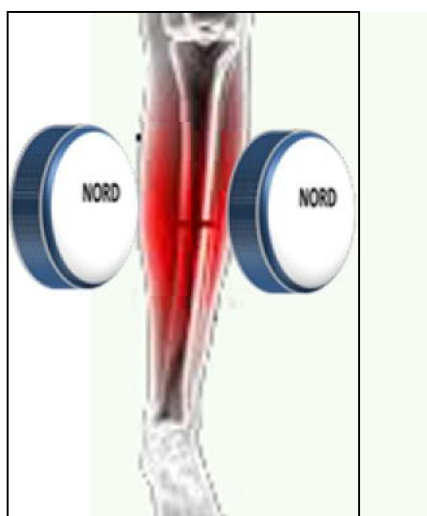

OK



NO

- **I due solenoidi devono essere posti paralleli tra loro**, altrimenti i due campi non si concateneranno.

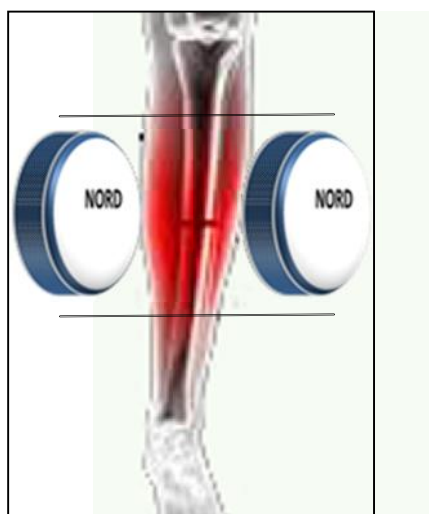

OK

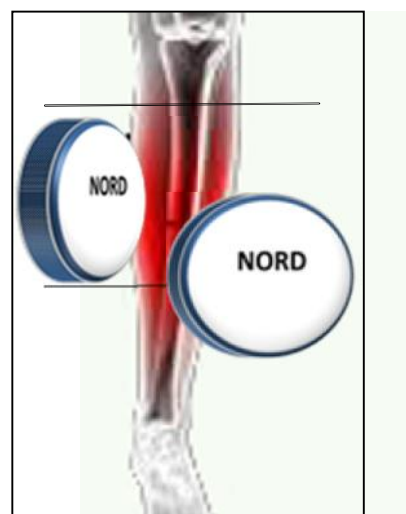

NO

## POSIZIONAMENTO DEI SOLENOIDI

### GINOCCHIO



- artriti-artrosi e dolori articolari al ginocchio;
- post protesi al ginocchio;
- post intervento LCA (crociato anteriore);
- post intervento di pulizia al ginocchio.

Nel ginocchio è preferibile utilizzare il posizionamento con solenoidi contrapposti, come dimostrato nelle figure qui sopra. Nel caso in cui non si riesca a posizionare la fascia in modo da rendere i solenoidi paralleli tra loro conviene posizionarli in modo affiancato, sopra l'articolazione o nella zona più dolorosa.

### ANCA



- artriti, artrosi, dolori articolari all'anca;
- fratture al collo del femore;
- osteoporosi;
- edemi e contusioni all'anca;
- post protesi all'anca.

Nell'anca è molto difficile posizionare i solenoidi in modalità contrapposta, quindi il posizionamento è sempre con i solenoidi affiancati.

## CAVIGLIA



- fratture alla tibia e/o al perone e/o malleolo;
- ritardi di consolidamento fratture;
- edemi e contusioni alla caviglia;
- distorsione alla caviglia.

Nella caviglia è preferibile utilizzare il posizionamento con solenoidi contrapposti. Se il trauma è esteso anche all'avampiede si posizionano i solenoidi sempre in modalità contrapposta, uno sul dorso e l'altro sull'arco plantare.

## AVAMBRACCIO



- fratture all'avambraccio;
- ritardi di consolidamento fratture;
- edemi e contusioni all'avambraccio;
- osteoporosi;
- tendiniti.

Nell'avambraccio è preferibile utilizzare il posizionamento con solenoidi contrapposti. I solenoidi possono essere posizionati anche sopra gessi e tutori.



## POLSO



- tunnel carpale;
- fratture al polso e allo scafoide;
- ritardi di consolidamento fratture;
- edemi e contusioni al polso;
- artrosi-artriti-dolori articolari;
- osteoporosi.

In tutte le problematiche al polso è preferibile utilizzare il posizionamento contrapposto.

## SPALLA

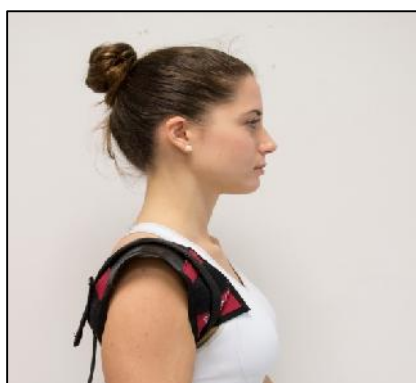

- tendinite e traumi alla cuffia dei rotatori;
- artrosi-artriti-dolori articolari alla spalla;
- edemi e contusioni alla spalla;
- fratture alla spalla;
- ritardo di consolidamento fratture;
- osteoporosi.

In tutte le problematiche alla spalla è preferibile utilizzare il posizionamento contrapposto.



## CLAVICOLA



- fratture alla clavicola;
- ritardo di consolidamento fratture;
- artrosi-artriti-dolori articolari alla clavicola;
- edemi e contusioni alla clavicola;
- osteoporosi.

In tutte le problematiche alla clavicola è possibile utilizzare solo il posizionamento affiancato dei solenoidi. La clavicola è un osso molto sporgente e quindi è facilmente raggiungibile dal campo magnetico anche se non viene contrapposto.

## CERVICALI



- artrosi-artriti;
- dolori articolari cervicali.

In caso di dolori alla zona cervicale si consiglia di posizionare i solenoidi in modalità affiancata e di distendersi sul letto o sul divano durante il trattamento, appoggiando la testa sopra un cuscino.

## SCHIENA



- artrosi-artriti-dolori articolari alla colonna;
- fratture vertebrali;
- ritardi di consolidamento fratture;
- mal di schiena;
- osteoporosi.

In caso di dolori alla colonna vertebrale i solenoidi vanno posizionati in modo affiancato nei punti più dolorosi.

Se la zona da trattare è molto estesa si consiglia di utilizzare due fasce posizionandole una vicina all'altra (oppure il tappetto Mat 100 o la fascia con 4 solenoidi, acquistabili come accessori).

Durante il trattamento consigliamo di sdraiarsi supini sul letto o sul divano, in modo da tener fermi i solenoidi con la schiena.

## GOMITO



- epicondilite e/o epitrocleite;
- fratture al gomito;
- ritardi di consolidamento fratture;
- edemi e contusioni al gomito.

In caso di dolore al gomito è preferibile utilizzare il posizionamento contrapposto.

## TRATTAMENTI ESTETICI



- drenaggio;
- cellulite;
- smagliature;
- stati edematosi.

Per i programmi estetici i solenoidi vanno posizionati in modo affiancato nella zona da trattare. Sopra vedete alcune rappresentazioni del posizionamento sulle cosce ma lo stesso principio vale anche per le altre parti del corpo.

Di seguito troverete alcune indicazioni generali sui programmi presenti nei vari dispositivi Magnum.

**Attenzione:** essendo un elenco generale che copre tutti i modelli della linea Magnum, non è detto che i programmi qui elencati rientrino nel dispositivo in vostro possesso. Per conoscere i programmi del vostro dispositivo fate riferimento al capitolo “Lista programmi” del presente manuale.

**Fratture:** i programmi per le fratture possono essere utilizzati fin dai primi giorni dopo l'evento traumatico. Il trattamento può essere effettuato anche sopra gessi e tutori. In questo caso consigliamo di aumentare la potenza consigliata del 50-60% in quanto lo spessore del gesso aumenta la distanza tra i solenoidi e l'osso.

Ricordiamo l'importanza di posizionare i solenoidi in modalità contrapposta (qualora la zona da trattare lo permetta) e in corrispondenza della frattura. Se si è in possesso di due fasce (in dotazione con il Magnum XL pro o, nel Magnum XL, acquistando la seconda fascia come accessorio) è possibile posizionare entrambi i diffusori per avere un flusso magnetico più avvolgente e intenso. Questo risulta particolarmente utile quando la zona da trattare ha un diametro ampio, per esempio un femore o sopra un'ingessatura della tibia.

**Ritardo di consolidamento fratture:** questo programma può essere utilizzato nei casi in cui una frattura non stia guarendo nei termini ritenuti adeguati. Spesso queste fratture colpiscono persone affette da osteoporosi o con alterazioni vascolari/metaboliche. Quando possibile, i solenoidi vanno posizionati in modalità contrapposta, mentre quando la zona da trattare è più estesa è consigliabile posizzionarli affiancati. Il tempo di trattamento giornaliero può variare da qualche ora fino a 10-12 ore. Per un protocollo più preciso e personalizzato vi rimandiamo alle indicazioni del vostro medico curante.

**Pseudoartrosi:** il programma è indicato quando il ritardo di consolidazione di una frattura si sia protratto oltre i nove mesi. Spesso in questi casi il paziente è già stato sottoposto ad interventi chirurgici e/o si è in presenza di mezzi di sintesi, placche, viti o fissatori esterni che possono complicare il fissaggio dei solenoidi. Per questo risulta fondamentale il consulto con il medico curante, che potrà dare delle indicazioni più specifiche e mirate alla situazione del paziente.

**Osteoporosi:** il programma è indicato nei casi in cui si è in presenza di un progressivo indebolimento della struttura ossea dovuto a questa patologia. Il tessuto osseo è vitale e durante la nostra vita il suo meccanismo di

rimodellamento è continuo. In presenza di osteoporosi questo meccanismo si altera e produce il progressivo indebolimento dell'osso.

I campi elettrici pulsati sono in grado di attivare le funzioni anaboliche sul tessuto osseo, migliorando l'equilibrio tra osteoblasti (cellule deputate a produrre osso nuovo) e osteoclasti (cellule deputate all'erosione dell'osso).

Per il trattamento su distretti corporei vasti può essere utile l'utilizzo con i tappeti Mat 100 o il materasso B-Mat (accessori a pagamento; per maggiori informazioni potete visitare il nostro sito internet [www.globuscorporation.com](http://www.globuscorporation.com)).

**Osteoartriti, artrosi, artriti, dolori articolari:** nei nostri dispositivi sono presenti vari programmi per trattare queste patologie che, pur essendo molto diverse nella causa che le provoca, sono tutte caratterizzate da dolore articolare accompagnato da rigidità. La magnetoterapia in questi casi contribuisce producendo un effetto antinfiammatorio locale con azione analgesica. Ogni programma è impostato con i parametri consigliati in bibliografia, mentre alla fine del presente manuale troverete le indicazioni per il corretto posizionamento dei solenoidi nelle varie articolazioni.

**Protesi d'anca e di ginocchio:** questi programmi specifici sono adatti nel recupero dopo un impianto. I campi magnetici pulsati, infatti, favoriscono l'attecchimento della protesi e di eventuali innesti ossei. Per quanto riguarda i tempi di applicazione la bibliografia scientifica suggerisce trattamenti di almeno 3-4 ore al giorno, ma anche in questo caso il medico curante potrà prescrivere tempi di applicazione diversi.

**Post intervento chirurgico al ginocchio:** sono programmi specifici da utilizzare dopo l'intervento di ricostruzione del crociato anteriore (Post LCA) o dopo un intervento di pulizia della cartilagine. In questi casi l'utilizzo dei campi magnetici pulsati, fin dai primi giorni dopo l'intervento, riduce il dolore, l'edema e l'infiammazione permettendo un recupero più rapido.

**Tunnel carpale:** il programma è indicato fin dalle prime manifestazioni del disturbo. E' in questa fase, infatti, che si potranno percepire miglioramenti più netti. La sindrome del tunnel carpale, infatti, è una patologia dovuta alla compressione del nervo mediano, che dall'avambraccio scende alla mano attraverso un canale chiamato appunto tunnel carpale.

I campi magnetici contribuiranno alla riduzione del dolore, avranno un effetto anti-infiammatorio e permetteranno un miglioramento della mobilità della mano e delle dita.

**Tendiniti, epicondiliti, cuffia dei rotatori:** questi programmi sono stati inseriti per trattare le infiammazioni dei tendini e i disturbi inserzionali. I solenoidi vanno posizionati sopra la zona dolorosa e quando possibile è da preferire il posizionamento contrapposto. Il trattamento con campi magnetici si può

effettuare sia durante la fase acuta, magari in abbinamento ad altre terapie fisiche o farmaci prescritti dal vostro medico, sia durante la fase sub-acuta come trattamento conservativo.

**Edemi, contusioni, distorsioni alla caviglia:** in tutti questi programmi l'obiettivo principale del trattamento con i campi magnetici è quello di ridurre l'edema di origine traumatica e i conseguenti dolori dovuti all'infiammazione. I campi magnetici pulsati regolano la permeabilità dei capillari e quindi, di conseguenza, aiutano a smobilitare i liquidi interstiziali permettendo un recupero molto più rapido.

**Drenaggio, cellulite, rigenerazione tessutali ecc...:** i programmi estetici presenti nei nostri dispositivi sono stati pensati per essere un valido supporto nella cura e nel trattamento dei principali disturbi estetici. I campi magnetici pulsati migliorano la microcircolazione del sangue e l'ossigenazione dei tessuti sottoposti al trattamento, favorendo di conseguenza il riassorbimento dei liquidi in eccesso.

## **Domande frequenti**

### **SOLENOIDI**

#### **E' possibile collegare due solenoidi (diffusori) diversi?**

No. Il dispositivo comunica con due solenoidi (diffusori) dello stesso modello.

#### **Come devo posizionare i solenoidi sulle varie articolazioni?**

Per un trattamento in profondità posizionare i due poli del solenoide parallelamente all'articolazione da trattare; per il trattamento di aree estese (paravertebrali, femore) stendere la fascia sulla zona da trattare.

Verificare nel manuale i vari programmi e il relativo posizionamento solenoidi nella sezione "Principali aree del corpo da trattare".

#### **In quale verso devo posizionare i solenoidi?**

Per agire in profondità i due poli devo essere contrapposti (SUD/NORD o NORD/SUD). Il polo NORD si riconosce dal logo Globus serigrafato nella fascia. Per maggiori informazioni consultare nel manuale la sezione "esempio di collegamento dei diffusori"

#### **E' possibile posizionare i solenoidi sopra gli indumenti?**

Certo, il posizionamento sopra l'indumento non influisce nel trattamento in profondità.

#### **E' possibile posizionare i solenoidi sopra un'ingessatura?**

Certo, il gesso non incide sull'emissione del flusso magnetico.

#### **Cosa fare se si avverte troppo calore?**

Posizionare il solenoide sopra l'indumento e per le prime sedute abbassare il flusso magnetico di qualche Gauss.

#### **La fascia deve essere pulita dopo l'uso?**

Se ben mantenuta non è necessario pulirla.

#### **Durante il trattamento si deve avvertire una vibrazione e/o calore?**

E' possibile avvertire una lieve sensazione di calore. La magnetoterapia non emette alcun tipo di vibrazione quindi è piuttosto normale non avvertire nulla durante il trattamento.

#### **Come verificare se emette?**

Selezionare un programma, impostare la massima potenza, avvicinando una graffetta al centro di una delle due bobine, si dovrebbe avvertire una lieve vibrazione.



## **PROGRAMMI**

### **E' possibile inserire un nuovo programma? (Magnum XL –XL PRO)**

Certo. Selezionando "Programmazione" è possibile memorizzare i parametri prescritti dal medico e salvare il nuovo programma.

### **E' possibile impostare più di 5 ore?**

Certo. Il dispositivo permette di essere impostato fino a 9 ore e 59 minuti.

### **E' possibile modificare i parametri nei programmi preimpostati?**

Certamente. Il dispositivo presenta la possibilità di modificare il tempo e i gauss. Per maggiori informazioni consultare il manuale nella sezione "Modo d'uso".

### **Terminato il trattamento, l'apparecchio si spegne automaticamente?**

Certamente. Nel menù "setup" è presente la voce "autospegnimento" impostabile da 1 a 20 minuti.

## **USABILITA' DELL'APPARECCHIO**

### **L'apparecchio deve essere ricaricato?**

No. Per garantire una corretta emissione per tutta la durata del trattamento, l'apparecchio è alimentato esclusivamente a rete con l'apposito alimentatore.

### **L'apparecchio non si accende, cosa possa fare?**

Collegare l'alimentatore e tenere premuto il tasto "ok" per 4 secondi.

### **Perché non riesco a impostare i gauss?**

Per creare una comunicazione corretta tra i solenoidi e l'unità centrale, il dispositivo deve essere acceso dopo aver collegato i solenoidi ai canali d'ingresso e successivamente impostare i gauss.

### **E' possibile utilizzare la magnetoterapia in presenza di una protesi?**

Certamente. Consigliamo comunque il consulto con il proprio specialista.

### **I programmi sono già preimpostati?**

Certo. Gli unici parametri da modificare sono i gauss e la durata del trattamento. I parametri da impostare sono presenti nel manuale di utilizzo, sezione "lista programmi".

### **I dispositivi emettono CEMP a bassa frequenza?**

Certo. La gamma Magnum L/XL/XL Pro emette campi elettromagnetici pulsati a bassa frequenza.

### **Cos'è il duty cycle?**

Il duty cycle indica il periodo di emissione al secondo. Se il duty cycle è impostato al 50%, l'apparecchio emette in modalità pulsata. In un periodo



di 1 secondo il dispositivo emette per 0,5 secondi e i restanti 0,5 secondi rimane a riposo.

### **A cosa serve il pulsante fn?**

Il tasto "fn" modifica l'unità di misura del campo da Gauss a Millitesla.

### **Perché i caratteri non sono ben leggibili?**

Nel menù impostazioni, selezionare la voce "contrasto" e con i relativi tasti regolare la qualità della lettura.

## **LISTA PROGRAMMI**

---

### **Lista programmi SALUTE – REHAB (trattamenti medicali)**

In conformità alle nuove disposizioni del Ministero della Salute, i programmi di tipo medicale sono solo quelli riportati nel presente elenco

<b>Nome Trattamento</b>	<b>Potenza consigliata</b>	<b>Durata consigliata</b>
Piccole fratture	30 Gauss	Da 1 a 3 h*
Grandi fratture	50 Gauss	Da 1 a 3 h*
Osteoartrite Cervicale	15 Gauss	Da 1 a 3 h*
Dolore Schiena	15 Gauss	Da 20' a 45'*
Osteoporosi	30 Gauss	Da 1 a 3 h*
Artrosi	20 Gauss	Da 10' a 30'*
Artrite	20 Gauss	Da 10' a 30'*
Epicondilite	60 Gauss	Da 10' a 30'*

\* o come da prescrizione medica

Per la presenza di programmi di tipo clinico, l'apparecchio è un dispositivo medico. Pertanto è certificato dall'Organismo Notificato Cermet n° 0476 ai sensi della direttiva europea 93/42/CEE sui dispositivi medici. La certificazione ricopre le applicazioni cliniche.

## CONDIZIONI DI GARANZIA

---

L'apparecchio è garantito al primo utilizzatore per il periodo di 24 mesi dalla data di acquisto contro difetti di materiali o di fabbricazione, ( 12 mesi nel caso in cui l'utilizzatore utilizzi lo stesso a scopo professionale), purché utilizzato appropriatamente e mantenuto in normali condizioni di efficienza.

La validità della garanzia è limitata nei seguenti casi:

- sei (6) mesi per gli accessori in dotazione soggetti ad usura come, ad esempio, batterie, alimentatori, solenoidi.

Per usufruire del servizio di garanzia, l'utente deve rispettare le seguenti clausole di garanzia:

1. I prodotti dovranno essere consegnati per la riparazione a cura e spese del Cliente negli imballaggi originali e con la dotazione originale completa.

2. La garanzia del prodotto è subordinata all'esibizione di un documento fiscale (scontrino fiscale, ricevuta fiscale o fattura di vendita), che attesta la data di acquisto del prodotto.

3. La riparazione non avrà effetto sulla data originale di scadenza della garanzia e non porterà il rinnovo o l'estensione della stessa.

4. Nel caso in cui, all'atto dell'intervento di riparazione, non si riscontri alcun difetto, saranno comunque addebitate le spese relative al tempo di verifica impiegato.

5. La garanzia decade ove il guasto sia stato determinato da: urti, cadute, uso errato od improprio del prodotto, utilizzo di un alimentatore/caricabatteria esterno non originale, eventi accidentali, alterazione, sostituzione/distacco dei sigilli di garanzia e/o manomissione del prodotto. La stessa inoltre non copre danni causati durante il trasporto per utilizzo di imballi non idonei (vedi punto 1).

6. La garanzia non risponde della impossibilità di utilizzazione del prodotto, di altri costi incidentali o consequenziali o di altre spese sostenute dall'acquirente.

N.B. Prima di restituire la macchina per le riparazioni, si consiglia di rileggere attentamente le istruzioni d'uso contenute nel manuale e di consultare il sito Globus.

In caso si debba inviare il prodotto in assistenza rivolgersi al proprio rivenditore o al servizio assistenza Globus.

Il produttore si riserva di apportare in qualsiasi momento e senza preavviso tutte le modifiche necessarie a migliorare l'estetica e la qualità del prodotto.

Tabelle emc

TABELLA 1

TABLE 1

**GUIDA E DICHIARAZIONE DEL COSTRUTTORE – EMISSIONI ELETTROMAGNETICHE –  
PER TUTTI GLI APPARECCHI ED I SISTEMI**  
***GUIDANCE AND MANUFACTURER’S DECLARATION – ELECTROMAGNETIC EMISSIONS –  
FOR ALL EQUIPMENT AND SYSTEMS***

MAGNUM L è previsto per funzionare nell’ambiente elettromagnetico sotto specificato. Il cliente o l’utilizzatore del MAGNUM L deve garantire che esso viene usato in tale ambiente.

*The MAGNUM L is intended for use in the electromagnetic environment specified below. The customer or the user of the MAGNUM L should assure that it is used in such an environment.*

<b>Prova di emissione</b> <b><i>Emissions Test</i></b>	<b>Conformità</b> <b><i>Compliance</i></b>	<b>Ambiente elettromagnetico – Guida</b> <b><i>Electromagnetic environment - Guidance</i></b>
Emissioni RF <i>RF emissions</i> CISPR 11	Gruppo 1 <i>Group 1</i>	MAGNUM L utilizza energia RF solo per il suo funzionamento interno. Perciò le sue emissioni RF sono molto basse e verosimilmente non causano nessuna interferenza negli apparecchi elettronici vicini  <i>The MAGNUM L uses RF energy only for its internal function. Therefore, its RF emissions are very low and are not likely to cause any interference in nearby electronic equipment.</i>
Emissioni RF <i>RF emissions</i> CISPR 11	Classe B <i>Class B</i>	MAGNUM L è adatto per l’uso in tutti i locali compresi quelli domestici e quelli collegati direttamente ad un’alimentazione di rete pubblica a bassa tensione che alimenta edifici usati per scopi domestici.  <i>The MAGNUM L is suitable for use in all establishments, including domestic establishments and those directly connected to the public low-voltage power supply network that supplies buildings used for domestic purposes</i>
Emissioni armoniche <i>Harmonics emissions</i> IEC 61000-3-2	Classe A <i>Class A</i>	
Emissioni di fluttuazioni di tensione/flicker  <i>Voltage fluctuation/flicker emissions</i> IEC 61000-3-3	Conforme <i>Complies</i>	

TABELLA 2

TABLE 2

**GUIDA E DICHIARAZIONE DEL COSTRUTTORE – IMMUNITÀ  
ELETTROMAGNETICA – PER TUTTI GLI APPARECCHI ED I SISTEMI**

***GUIDANCE AND MANUFACTURER’S DECLARATION –  
ELECTROMAGNETIC IMMUNITY – FOR ALL EQUIPMENT AND SYSTEMS***

MAGNUM L è previsto per funzionare nell’ambiente elettromagnetico sotto specificato. Il cliente o l’utilizzatore del MAGNUM L deve garantire che esso viene usato in tale ambiente.

*The MAGNUM L is intended for use in the electromagnetic environment specified below. The customer or the user of the MAGNUM L should assure that it is used in such an environment.*

<b>Prova di immunità</b> <i>Immunity Test</i>	<b>Livello di prova IEC 60601</b> <i>IEC 60601 test level</i>	<b>Livello di conformità</b> <i>Compliance level</i>	<b>Ambiente elettromagnetico – Guida</b> <i>Electromagnetic environment - Guidance</i>
Scarica elettrostatica (ESD) <i>Electrostatic discharge (ESD)</i>  IEC 61000-4-2	$\pm 6$ kV a contatto_contact $\pm 8$ kV in aria_air	$\pm 6$ kV a contatto_contact $\pm 8$ kV in aria_air	I pavimenti devono essere in legno, calcestruzzo o in ceramica. Se i pavimenti sono ricoperti di materiale sintetico, l’umidità relativa dovrebbe essere almeno 30%.  <i>Floors should be wood, concrete or ceramic tile. If floors are covered with synthetic material, the relative humidity should be at least 30%.</i>
Transitori/treni elettrici veloci <i>Electrical fast transient/burst</i>	$\pm 2$ kV per le linee di alimentazione di potenza_for power supply lines $\pm 1$ kV per le linee	$\pm 2$ kV per le linee di alimentazione di potenza_for power supply lines	La qualità della tensione di rete dovrebbe essere quella di un tipico ambiente commerciale o

IEC 61000-4-4	di ingresso/uscita_for input/output lines		ospedaliero. <i>Mains power quality should be that of a typical commercial or hospital environment.</i>
Sovratensioni <i>Surge</i>  IEC 61000-4-5	$\pm 1$ kV linea – linea <i>line-line</i>  $\pm 2$ kV linea - terra <i>line - earth</i>	$\pm 1$ kV linea – linea <i>line-line</i>	La qualità della tensione di rete dovrebbe essere quella di un tipico ambiente commerciale o ospedaliero. <i>Mains power quality should be that of a typical commercial or hospital environment.</i>
Buchi di tensione, brevi interruzioni e variazioni di tensione sulle linee di ingresso dell'alimentazione <i>Voltage dips, short interruptions and voltage variations on power suppli input lines</i>  IEC 61000-4-11	$<5\% U_T$ ( $>95\%$ buco in_dip in $U_T$ )  per_for 0,5 cicli_cycle  $40\% U_T$ ( $60\%$ buco in_dip in $U_V$ )  per_for 5 cicli_cycles  $70\% U_T$ ( $30\%$ buco in_dip in $U_T$ )  per_for 25 cicli_cycles  $<5\% U_T$ ( $>95\%$ buco in_dip in $U_T$ )	$<5\% U_T$ ( $>95\%$ buco in_dip in $U_T$ )  per_for 0,5 cicli_cycle  $40\% U_T$ ( $60\%$ buco in_dip in $U_V$ )  per_for 5 cicli_cycles  $70\% U_T$ ( $30\%$ buco in_dip in $U_T$ )  per_for 25 cicli_cycles  $<5\% U_T$ ( $>95\%$ buco in_dip in $U_T$ )	La qualità della tensione di rete dovrebbe essere quella di un tipico ambiente commerciale o ospedaliero. Se l'utilizzatore del MAGNUM L richiede un funzionamento continuato anche durante l'interruzione della tensione di rete, si raccomanda di alimentare il MAGNUM L con un gruppo di continuità (UPS) o con batterie. <i>Mains power quality should be that of a typical commercial or hospital</i>

	per_for 5 sec	per_for 5 sec	<i>environment. If the user of the MAGNUM L requires continued operation during power mains interruptions, it is recommended that the MAGNUM L be powered from an uninterruptible power supply or a battery</i>
<p>Campo magnetico a frequenza di rete (50/60 Hz)</p> <p><i>Power frequency (50/60 Hz) magnetic field</i></p> <p>IEC 61000-4-8</p>	3 A/m	3 A/m	<p>I campi magnetici a frequenza di rete dovrebbero avere livelli caratteristici di una località tipica in ambiente commerciale o ospedaliero.</p> <p><i>Power frequency magnetic fields should be at levels characteristic of a typical location in a typical commercial or hospital environment</i></p>
<p>Nota_e <math>U_T</math> è la tensione di rete in c.a. prima dell'applicazione del livello di prova</p> <p><i><math>U_T</math> is the a.c. mains voltage prior to application of the test level</i></p>			

TABELLA 4

TABLE 4

**GUIDA E DICHIARAZIONE DEL COSTRUTTORE – IMMUNITÀ  
 ELETTROMAGNETICA – PER GLI APPARECCHI ED I SISTEMI CHE NON  
 SONO DI SOSTENTAMENTO DI FUNZIONI VITALI**  
**GUIDANCE AND MANUFACTURER’S DECLARATION –  
 ELECTROMAGNETIC IMMUNITY – FOR EQUIPMENT AND SYSTEMS  
 THAT ARE NOT LIFE-SUPPORTING**

MAGNUM L è previsto per funzionare nell’ambiente elettromagnetico sotto specificato. Il cliente o l'utilizzatore del MAGNUM L deve garantire che esso venga usato in tale ambiente.

*The MAGNUM L is intended for use in the electromagnetic environment specified below. The customer or the user of the MAGNUM L should assure that it is used in such an environment.*

<b>Prova di immunità</b> <i>Immunity Test</i>	<b>Livello di prova IEC 60601</b> <i>IEC 60601 test level</i>	<b>Livello di conformità</b> <i>Compliance level</i>	<b>Ambiente elettromagnetico – Guida</b> <i>Electromagnetic environment - Guidance</i>
			<p>Gli apparecchi di comunicazione a RF portatili e mobili non dovrebbero essere usati più vicino a nessuna parte del MAGNUM L compresi i cavi, della distanza di separazione raccomandata calcolata con l’equazione applicabile alla frequenza del trasmettitore</p> <p><i>Portable and mobile RF communications equipment should be used no closet to any part of the MAGNUM L , including cables, than the recommended separation distance calculated from the equation applicable to the frequency of the transmitter.</i></p>

<p>RF condotta <i>Conducted RF</i></p> <p>IEC 61000-4-6</p> <p>RF irradiata <i>Radiated RF</i></p> <p>IEC 61000-4-3</p>	<p>3 V<sub>eff</sub>_V<sub>rms</sub></p> <p>da 150 kHz a 80 MHz <i>150 kHz to 80 MHz</i></p> <p>3 V/m</p> <p>da 80 MHz a 2,5 GHz <i>80MHz to 2,5 GHz</i></p>	<p>3 V</p> <p>3 V/m</p>	<p><b>Distanza di separazione raccomandata</b> <b><i>Recommended separation distance</i></b></p> $d = \left[ \frac{3,5}{V_1} \right] \sqrt{P}$ <p><math>d = \left[ \frac{12}{E_1} \right] \sqrt{P}</math> da 80 MHz a 800 MHz <i>80 MHz to 800 MHz</i></p> <p><math>d = \left[ \frac{7}{E_1} \right] \sqrt{P}</math> da 800 MHz a 2,5 GHz <i>800 MHz to 2,5 GHz</i></p> <p>ove P è la potenza massima nominale d'uscita del trasmettitore in Watt (W) secondo il costruttore del trasmettitore e d è la distanza di separazione raccomandata in metri (m). <i>Where P is the maximum output power rating of the transmitter in watts (W) according to the transmitter manufacturer and d is the recommended separation distance in metres (m).</i></p>
---	--	-------------------------	--



		<p>Le intensità di campo dei trasmettitori a RF fissi, come determinato da un'indagine elettromagnetica<sup>a</sup> del sito potrebbe essere minore del livello di conformità in ciascun intervallo di frequenza<sup>b</sup></p> <p><i>Field strengths from fixed RF transmitters, as determined by an electromagnetic site survey<sup>a</sup>, should be less than the compliance level in each frequency range<sup>b</sup>.</i></p> <p>Si può verificare interferenza in prossimità di apparecchi contrassegnati dal seguente simbolo:</p> <p><i>Interference may occur in the vicinity of equipment marked with the following symbol:</i></p> <div style="text-align: center;">  </div>
<p>Note_s:</p> <p>(1) A 80 MHz e 800 MHz; si applica l'intervallo di frequenza più alto. <i>At 80 MHz and 800 MHz, the higher frequency range applies.</i></p> <p>(2) Queste linee guida potrebbero non applicarsi in tutte le situazioni. La propagazione elettromagnetica è influenzata dall'assorbimento e dalla riflessione di strutture, oggetti e persone. <i>These guidelines may not apply in all situations. Electromagnetic propagation is affected by absorption and reflection from structures, objects and people.</i></p>		
<p>a</p>	<p>Le intensità di campo per trasmettitori fissi come le stazioni base per radiotelefoni (cellulari e cordless) e radiomobili terrestri, apparecchi di</p>	

radioamatori, trasmettitori radio in AM e FM e trasmettitori TV non possono essere previste teoricamente e con precisione. Per valutare un ambiente elettromagnetico causato da trasmettitori RF fissi, si dovrebbe considerare un'indagine elettromagnetica del sito. Se l'intensità di campo misurata nel luogo in cui si usa un MAGNUM L , supera il livello di conformità applicabile di cui sopra, si dovrebbe porre sotto osservazione il funzionamento normale del MAGNUM L . Se si notano prestazioni anormali, possono essere necessarie misure aggiuntive come un diverso orientamento o posizione del MAGNUM L .

*Field strengths from fixed transmitters, such as base stations for radio (cellular/cordless) telephones and land mobile radios, amateur radio, AM and FM radio broadcast and TV broadcast cannot be predicted theoretically with accuracy. To assess the electromagnetic environment due to fixed RF transmitters, an electromagnetic site survey should be considered. If the measured field strength in the location in which the MAGNUM L is used exceeds the applicable RF compliance level above, the MAGNUM L should be observed to verify normal operation. If abnormal performance is observed, additional measures may be necessary, such as re-orienting or relocating the MAGNUM L .*

- b L'intensità di campo nell'intervallo di frequenza da 150 kHz a 80 MHz dovrebbe essere minore di  $[V_1]$  V/m

Over the frequency range 150 kHz to 80 MHz, field strengths should be less than  $[V_1]$  V/m.

TABELLA 6

TABLE 6

**DISTANZE DI SEPARAZIONE RACCOMANDATE TRA APPARECCHI DI RADIOCOMUNICAZIONE PORTATILI E MOBILI E MAGNUM L E APPARECCHI O SISTEMI CHE NO SONO DI SOSTENTAMENTO DELLE FUNZIONI VITALI**

**RECOMMENDED SEPARATION DISTANCES BETWEEN PORTABLE AND MOBILE RF COMMUNICATIONS EQUIPMENT AND THE MAGNUM L FOR EQUIPMENT AND SYSTEM THAT ARE NOT LIFE-SUPPORTING**

MAGNUM L è previsto per funzionare in un ambiente elettromagnetico in cui sono sotto controllo i disturbi irradiati RF. Il cliente o l'operatore del MAGNUM L possono contribuire a prevenire interferenze elettromagnetiche assicurando una distanza minima fra gli apparecchi di comunicazione mobili e portatili a RF (trasmettitori) e il MAGNUM L come sotto raccomandato, in relazione alla potenza di uscita massima degli apparecchi di radiocomunicazione.

*The MAGNUM L is intended for use in an electromagnetic environment in which radiated RF disturbances are controlled. The customer or the user of the MAGNUM L can help prevent electromagnetic interference by maintaining a minimum distance between portable and mobile RF communications equipment (transmitters) and the MAGNUM L as recommended below, according to the maximum output power of the communications equipment.*

Potenza di uscita massima del trasmettitore specificata <i>Rated maximum output power of transmitter</i> <i>W</i>	Distanza di separazione alla frequenza del trasmettitore (m) <i>Separation distance according to frequency of transmitter (m)</i>		
	Da 150 kHz a_ to 80 MHz	Da 80 MHz a_ to 800 MHz	Da 800 MHz a_ to 2,5 GHz
0,01	0,12	0,12	0,23
0,1	0,38	0,38	0,73
1	1,20	1,20	2,30
10	3,80	3,80	7,30
100	12,00	12,00	23,00



**DOMINO S.R.L.** - Via Vittorio Veneto, 52 - 31013 Codognè (TV) - Tel. (+39) 0438.7933

***[www.globuscorporation.com](http://www.globuscorporation.com)***