

EXTRA 2 PLUS

BOLLITORE POLYWARM® CON 2 SCAMBIATORI ESTRAIBILI IN RAME ALETTATO STAGNATO



IMPIEGO

Produzione ed accumulo di acqua calda sanitaria (ACS).

MATERIALI E FINITURE

Acciaio rivestito in Polywarm® (certificazioni ACS - SSICA - DVGW - W270 - UBA) idoneo per acqua potabile ai sensi del D. M. n. 174 del 06.04.04

SCAMBIATORE DI CALORE:

2 scambiatori di calore a spirale in rame alettati stagnati.

COIBENTAZIONE

RIGIDA: poliuretano espanso ad elevato isolamento termico.

MORBIDA SMONTABILE: fibra di poliestere NOFIRE® riciclabile ad elevato isolamento termico e classe di resistenza al fuoco B-s2d0 (EN 13501).

Rivestimento esterno in PVC.

PROTEZIONE CATODICA

Anodo di magnesio. Modelli > 1500 n° 2 Anodi di magnesio.

SCARICO

Scarico attraverso manicotto sul fondo. Modelli > 1000 tubazione di scarico già montata.

GUARNIZIONI-TESTATA DI RINVIO

Guarnizioni in gomma siliconica alimentare (D.M. n.174 del 2004); resistenza in esercizio fino a 200 °C. Testata in acciaio al carbonio con trattamento Polywarm®.

GARANZIA

5 anni (vedi condizioni generali di vendita)

ACCESSORI E RICAMBI

Per l'elenco completo consultare la relativa sezione.

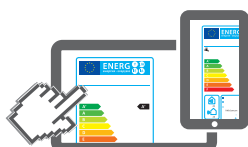

www.cordivari.it/erp

Configuratore energetico per etichetta ErP Ecodesign

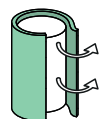

EXTRA 2 PLUS WRB

Modello	Coibentazione RIGIDA CODICE	SUPERFICI SCAMBIATORI		CLASSE ENERGETICA ErP
		Inferiore	Intermedio	
200	3084162352301	0,76	0,76	C
300	3084162352302	0,94	0,76	C
500	3084162352303	1,58	0,76	C
800	3084162352304	2,63	0,94	C
1000	3084162352305	3,17	1,58	C
1500	3084162352306	4,54	2,63	C
2000	3084162352307	5,26	3,17	C

EXTRA 2 PLUS WRC

Modello	Coibentazione MORBIDA SMONTABILE CODICE	SUPERFICI SCAMBIATORI		CLASSE ENERGETICA ErP
		Inferiore	Intermedio	
500	3082162352333	1,58	0,76	C
800	3082162352334	2,63	0,94	C
1000	3082162352335	3,17	1,58	C
1500	3082162352336	4,54	2,63	C
2000	3082162352337	5,26	3,17	C
2500	3082162352313	6,34	4,54	C
3000	3082162352309	6,34	5,26	C
4000	3082162352310	6,34	6,34	C
5000	3082162352312	6,34	6,34	C

RISCALDATORI ELETTRICI

Mod.	Volume utile integrazione elettrica [lit]	MONOFASE		
		1,5 kW	2 kW	3 kW
200	49			
300	76			
500	127			
800	178			
1000	243			
1500	288			
2000	443			
2500	577			
3000	577			
4000	797			
5000	1040			

MONOFASE			
1,5 kW	2 kW	3 kW	
52400000000051	52400000000052	52400000000053	
Tempo di riscaldamento con resistenze elettriche da 10 °C a 45 °C [min]			
87	65	44	
136	102	68	
228	171	114	
318	239	159	
436	327	218	
516	387	258	
793	595	396	
1033	775	517	
1033	775	517	
1428	1071	714	
1864	1398	932	

TRIFASE				
4 kW	5 kW	6 kW	9 kW	12 kW
52400000000047	52400000000048	52400000000049	52400000000050	52400000000031
Tempo di riscaldamento con resistenze elettriche da 10 °C a 45 °C [min]				
//	//	//	//	//
//	//	//	//	//
//	//	//	//	//
//	//	//	//	//
163	131	109	73	54
194	155	129	86	65
297	238	198	132	99
387	310	258	172	129
387	310	258	172	129
535	428	357	238	178
699	559	466	311	233

Accessori

Centralina Easy Control montata sul bollitore

CODICE	PER MODELLI
5005000310002	WXC
5005000310003	WXB

Termometro con pozzetto

CODICE
5032240000107
Confezione da 5 pezzi

Anodo al titanio

CODICE	Modello
5200000000008	200, 300
5200000000009	500, 800
5200000000011	1000, 1500
5200000000013	2000÷5000

EXTRA 2 PLUS

BOLLITORE POLYWARM® CON 2 SCAMBIATORI ESTRAIBILI IN RAME ALETTATO STAGNATO

Modello	ACCUMULO		SCAMBIATORE	
	Pmax	Tmax	Pmax	Tmax
200 ÷ 1000	8 bar	90 °C	12 bar	110 °C
1500 ÷ 5000	6 bar			

CORDIVARI Lab
TÜV Rheinland
Energie und Umwelt GmbH
dichiara che le procedure
di testing e il laboratorio della Cordivari
sono qualificati per l'esecuzione in
conformità alla norma EN 15332
indicata dalla direttiva ErP Ecodesign



**RICHIEDI SEMPRE
DATI CERTIFICATI DA
LABORATORI QUALIFICATI**

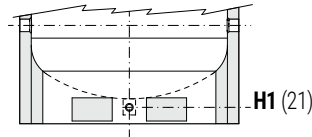
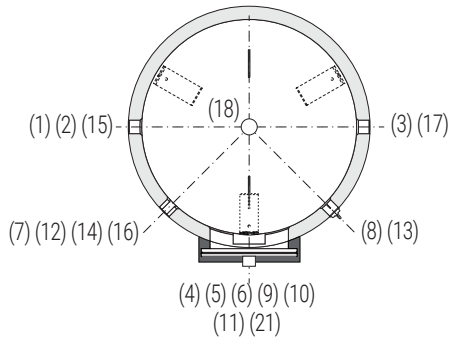
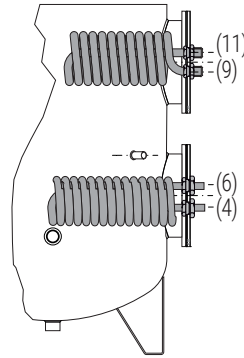
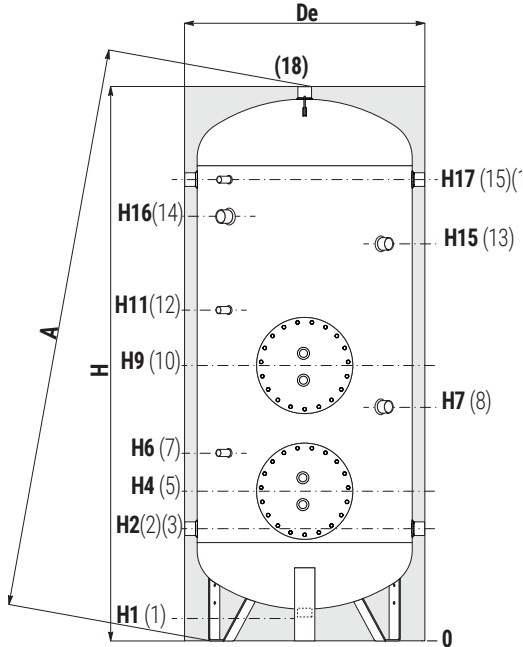
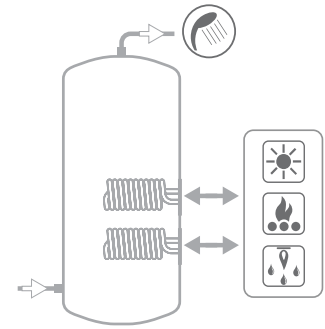

- 1 Scarico 1" 1/4 Gas F
Per modello 1000 connessione 1"1/2 Gas F
- 2 Ingresso acqua sanitaria
- 3 Ingresso alternativo acqua sanitaria o connessione per collegamento in serie di più bollitori
- 4 Uscita circuito primario scambiatore inferiore
- 5 Flangia scambiatore inferiore Øe 300
- 6 Ingresso circuito primario scambiatore inferiore
- 7 Connessione per strumentazione 1/2" Gas F
- 8 Connessione per anodo di magnesio 1"1/4 Gas F
- 9 Uscita circuito primario scambiatore superiore
- 10 Flangia scambiatore superiore Øe 300
- 11 Ingresso circuito primario scambiatore superiore
- 12 16 Connessione per strumentazione 1/2" Gas F
- 13 Connessione per secondo anodo di magnesio 1"1/4 Gas F (solo per modelli > 1500)
- 14 Connessione per integrazione elettrica 1"1/2 Gas F
Per modelli > 800 connessione 2" Gas F
- 15 Connessione per ricircolo o per prelievo acqua calda sanitaria
- 17 Uscita acqua calda sanitaria
- 21 Scarico 1" Gas F (solo per modelli > di 1000)

I modelli dal 1500 al 5000 sono dotati di una pratica "gonna" di appoggio che ne rende possibile la movimentazione con transpallet e muletti e **scarico totale** con tubazione già montata.

COIBENTAZIONE RIGIDA (WRB)

Modello	Volume [litri]	De	H	A	H1	H2	H4	H6	H7	H9	H11	H15	H16	H17	2-3		18	
															[mm]			
200	193	550	1449	1550	85	325	410	520	650	860	970	//	1075	1185	1"1/4	1"1/4		
300	295	650	1499	1635	85	350	435	545	735	885	995	//	1100	1210	1"1/4	1"1/4		
500	503	750	1800	1950	85	375	460	570	760	910	1020	//	1329	1485	1"1/4	1"1/4		
800	794	900	2135	2320	85	405	490	600	870	1090	1200	//	1610	1765	1"1/4	1"1/4		
1000	1043	1000	2221	2436	105	458	543	653	993	1143	1253	//	1664	1818	1"1/2	1"1/2		
1500	1445	1100	2415	2654	109	440	525	635	1075	1250	1360	//	1895	2050	1"1/2	2"		
2000	1977	1300	2492	2811	91	467	542	652	842	1262	1372	1952	1877	2057	2"	2"		

COIBENTAZIONE MORBIDA (WRC)

Modello	Volume [litri]	De	H	A	H1	H2	H4	H6	H7	H9	H11	H15	H16	H17	2-3		18	
															[mm]			
500	503	870	1841	1988	101	416	501	611	801	951	1061	//	1370	1526	1"1/4	1"1/4		
800	794	970	2188	2210	113	433	518	628	898	1118	1228	//	1638	1793	1"1/4	1"1/4		
1000	1043	1070	2242	2260	101	454	539	649	989	1139	1249	//	1660	1814	1"1/2	1"1/2		
1500	1445	1210	2440	2485	109	440	525	635	1075	1250	1360	//	1895	2050	1"1/2	2"		
2000	1977	1360	2492	2560	91	467	542	652	842	1262	1372	1952	1877	2057	2"	2"		
2500	2313	1350	2311	2470	140	551	626	736	876	1201	1311	1816	1732	1891	2"	2"		
3000	2919	1350	2811	2940	140	551	626	736	876	1476	1586	2316	2232	2391	2"	2"		
4000	3767	1500	2875	3040	114	570	645	755	895	1495	1605	2315	2238	2410	2"	2"		
5000	4981	1700	2915	3120	94	580	655	765	935	1505	1615	2335	2265	2420	2"	2"		

EXTRA2 PLUS - DATI TECNICI PER SCAMBIATORI DI CALORE

I dati riportati in tabelle sono da intendersi riferiti alle seguenti condizioni:

- 1) Temperatura primario ingresso bollitore T1 e generatore di potenza adeguata;
- 2) Potenza e Produzione Acs in continuo da 10 a t2;
- 3) ACS prelevabile nei primi 10' e nella prima ora a partire da accumulo a 60 °C, alimentazione 10 °C e distribuzione 45 °C;
- 4) Acqua sanitaria non incrostante.

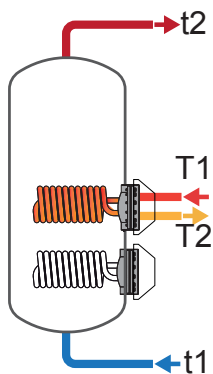

SCAMBIATORI DI CALORE SUPERIORI A SPIRALE ALETTATI IN RAME

Modello	Tempo di messa a regime in minuti da 10 °C a t2 e primario a T1				Potenza massima scambiabile in KW con primario a T1, secondario fra 10 °C e 45 °C e prelievo in continuo dell'ACS prodotta				Produzione in continuo ACS in lt/h fra 10 °C e 45 °C e primario a temperatura T1			
	T1/t2				T1				T1			
	55/50	65/60	70/60	80/60	55	65	70	80	55	65	70	80
200	58	58	39	24	7	11	14	19	171	226	342	470
	64	64	43	27	6	10	12	17	161	262	315	427
300	89	89	59	36	7	11	14	19	171	226	342	470
	96	96	64	40	6	10	12	17	161	262	315	427
500	175	175	115	70	7	11	14	19	171	226	342	470
	192	193	127	79	6	10	12	17	161	262	315	427
800	247	248	162	99	9	14	17	24	214	353	428	586
	274	276	182	112	8	13	16	21	203	329	396	535
1000	187	187	125	77	14	23	28	37,4	347	565	680	923
	213	216	145	91	13	21	25	33	321	509	606	809
1500	168	170	115	72	23	36	44	56	562	900	1076	1443
	204	208	142	91	21	32	38	49	510	789	931	1222
2000	201	203	138	87	27	43	51	68	668	1062	1265	1688
	249	254	174	112	24	37	44	57	602	921	1082	1409
2500	126	126	85	53	40	65	77	104	988	1594	1910	2577
	146	148	102	65	37	57	68	90	906	1417	1678	2218
3000	160	161	109	69	46	74	88	118	1133	1820	2177	2925
	190	193	132	85	42	65	77	101	1033	1605	1895	2493
4000	176	178	121	76	55	87	104	139	1349	2150	2564	3428
	212	217	149	96	50	76	89	117	1221	1876	2206	2881
5000	234	236	160	101	55	87	104	139	1349	2150	2564	3428
	282	288	198	127	50	76	89	117	1221	1876	2206	2881

SCAMBIATORI DI CALORE INFERIORI A SPIRALE ALETTATI IN RAME

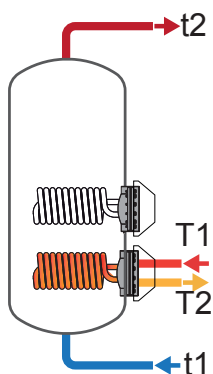

Modello	Tempo di messa a regime in minuti da 10 °C a t2 e primario a T1				Potenza massima scambiabile in KW con primario a T1, secondario fra 10 °C e 45 °C e prelievo in continuo dell'ACS prodotta				Produzione in continuo ACS in lt/h fra 10 °C e 45 °C e primario a temperatura T1			
	T1/t2				T1				T1			
	55/50	65/60	70/60	80/60	55	65	70	80	55	65	70	80
200	95	97	65	40	7	11	13,9	19	171	226	342	470
	106	107	72	45	6	10	12	17	161	262	315	427
300	119	118	79	49	8,7	14,4	17,4	24	214	353	428	586
	130	131	87	54	8,3	13,4	16,1	21	203	329	396	535
500	132	132	89	55	14,1	22,9	27,6	37,4	347	565	680	923
	150	151	103	65	13	21	25	33	321	509	606	809
800	137	138	94	59	23	36	44	56	562	900	1076	1443
	164	167	115	73	21	32	38	49	510	789	931	1222
1000	154	155	105	67	27	43	51	68	668	1062	1265	1688
	187	191	132	85	24	37	44	57	602	921	1082	1409
1500	139	140	95	59	40	65	77	104	988	1594	1910	2577
	162	164	113	72	37	57	68	90	906	1417	1678	2218
2000	168	169	115	72	46	74	88	118	1133	1820	2177	2925
	199	202	139	89	42	65	77	101	1033	1605	1895	2493
2500	163	164	112	71	55	87	104	139	1349	2150	2564	3428
	197	200	139	102	50	76	89	117	1221	1876	2206	2881
3000	214	216	147	93	55	87	104	139	1349	2150	2564	3428
	258	263	181	117	50	76	89	117	1221	1876	2206	2881
4000	274	276	187	118	55	87	104	139	1349	2150	2564	3428
	330	337	232	149	50	76	89	117	1221	1876	2206	2881
5000	361	364	247	156	55	87	104	139	1349	2150	2564	3428
	436	445	305	196	50	76	89	117	1221	1876	2206	2881

ACS prelevabile nei primi 10 minuti in lt/10' fra 10 °C e 45 °C accumulo a t2 e primario a T1				ACS prelevabile nella prima ora in lt/60' fra 10 °C e 45 °C accumulo a t2 e primario a T1				Portata Primario [m³/h]	Perdita di carico scambiatore primario	
T1/t2				T1/t2					[mm.c.a.]	[mbar]
55/50	65/60	70/60	80/60	55/50	65/60	70/60	80/60			
138	175	194	215	247	318	411	513	1,4	895	87,8
137	181	190	208	239	347	389	479	0,7	223	21,9
198	249	268	290	306	392	485	587	1,4	895	87,8
196	255	264	283	298	421	463	553	0,7	223	21,9
351	441	460	481	459	584	676	779	1,4	895	87,8
349	447	455	474	451	612	655	744	0,7	223	21,9
589	750	763	789	724	974	1034	1160	1,4	1936	189,9
587	746	757	781	716	955	1008	1119	0,7	484	47,5
744	951	970	1011	963	1309	1401	1596	1,4	1861	182,5
739	942	958	992	943	1264	1342	1504	0,7	465	45,6
1033	1324	1354	1415	1389	1894	2035	2329	1,4	3097	303,7
1024	1306	1329	1378	1347	1805	1919	2152	0,7	774	75,9
1422	1816	1849	1920	1845	2488	2651	2989	1,4	3733	366,1
1411	1792	1819	1873	1792	2375	2504	2766	0,7	933	91,5
1472	1900	1953	2064	2098	2909	3162	3696	3	2878	282,2
1458	1870	1914	2004	2032	2768	2977	3409	1,5	720	70,6
2081	2669	2729	2853	2799	3822	4107	4706	3	2878	282,2
2065	2633	2682	2781	2719	3650	3882	4360	1,5	720	70,6
2657	3398	3467	3611	3511	4760	5091	5782	3	5530	542,3
2636	3353	3408	3520	3409	4541	4805	5345	1,5	1382	135,5
3441	4378	4447	4591	4295	5740	6071	6762	3	5530	542,3
3420	4333	4388	4500	4193	5521	5785	6325	1,5	1382	135,5

ACS prelevabile nei primi 10 minuti in lt/10' fra 10 °C e 45 °C accumulo a t2 e primario a T1				ACS prelevabile nella prima ora in lt/60' fra 10 °C e 45 °C accumulo a t2 e primario a T1				Portata Primario [m³/h]	Perdita di carico scambiatore primario	
T1/t2				T1/t2					[mm.c.a.]	[mbar]
55/50	65/60	70/60	80/60	55/50	65/60	70/60	80/60			
211	266	286	307	320	409	502	605	1,4	895	87,8
210	272	281	300	312	438	481	570	0,7	223	21,9
313	406	418	445	449	630	690	816	1,4	1936	189,9
312	402	413	436	440	610	664	775	0,7	484	47,5
547	706	725	765	767	1063	1155	1350	1,4	1861	182,5
543	696	712	746	746	1019	1096	1259	0,7	465	45,6
896	1153	1182	1243	1252	1723	1864	2157	1,4	3097	303,7
887	1134	1158	1207	1210	1634	1748	1980	0,7	774	75,9
1158	1486	1519	1590	1581	2158	2321	2659	1,4	3733	366,1
1147	1462	1489	1543	1528	2045	2174	2436	0,7	933	91,5
1622	2087	2140	2251	2248	3097	3349	3883	3	2878	282,2
1608	2058	2101	2191	2182	2955	3164	3596	1,5	720	70,6
2185	2799	2859	2983	2903	3952	4237	4836	3	2878	282,2
2169	2763	2812	2911	2823	3780	4012	4490	1,5	720	70,6
2496	3197	3266	3410	3350	4559	4890	5581	3	4588	449,9
2474	3151	3206	3319	3248	4339	4603	5143	1,5	1147	112,5
3189	4064	4133	4277	4044	5426	5757	6448	3	5530	542,3
3168	4018	4073	4186	3941	5207	5471	6011	1,5	1382	135,5
4002	5080	5149	5293	4856	6441	6773	7464	3	5530	542,3
3981	5034	5089	5202	4754	6222	6486	7026	1,5	1382	135,5
5193	6568	6637	6781	6047	7930	8261	8952	3	5530	542,3
5172	6523	6578	6690	5945	7711	7975	8515	1,5	1382	135,5



Superfici scambiatori

200	0,76
300	0,94
500	1,58
800	2,63
1000	3,17
1500	4,54
2000	5,26
2500	6,34
3000	6,34
4000	6,34
5000	6,34

Grafico per superfici: 0,76 m² / 0,94 m² / 1,58 m²



Grafico per superfici: 2,27 m² / 2,63 m² / 3,17 m²



Grafico per superfici: 4,54 m² / 5,26 m² / 6,34 m²

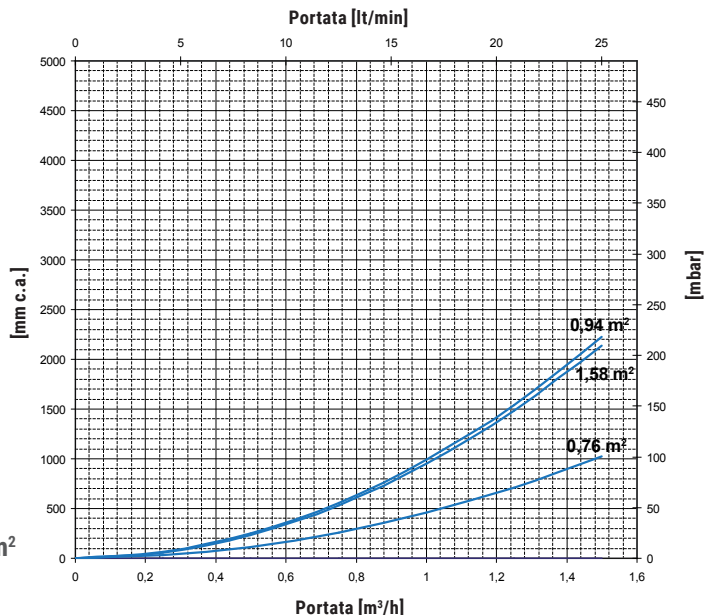

POTENZA SCAMBIATORI BOLLITORI EXTRA IN FUNZIONE DI TEMPERATURA E PORTATA DEL PRIMARIO E CON SECONDARIO 10/45 °C AL MASSIMO PRELIEVO DI ACS PRODUCIBILE.

LA CURVA SUPERIORE CHE DELIMITA LA ZONA OPERATIVA DI CIASCUNO SCAMBIATORE CORRISPONDE ALLA PORTATA "MAGGIORE" DEL PRIMARIO INDICATA IN TABELLA; LA CURVA INFERIORE CORRISPONDE ALLA PORTATA "MINORE".

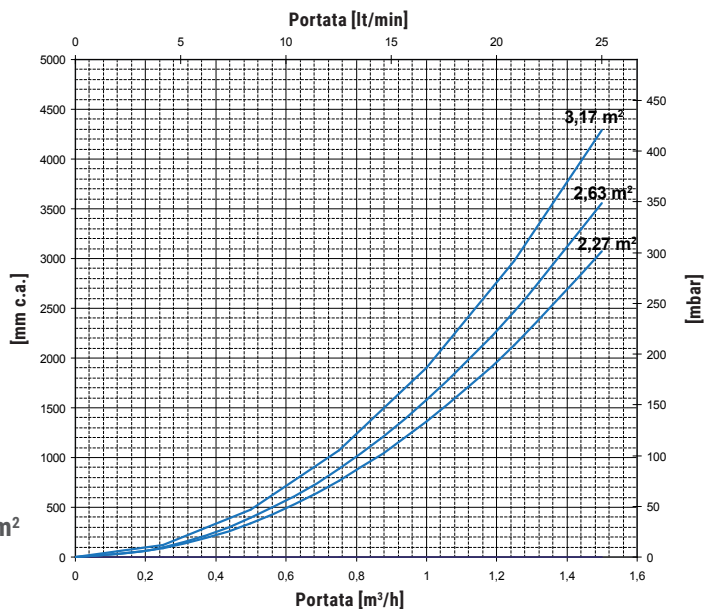
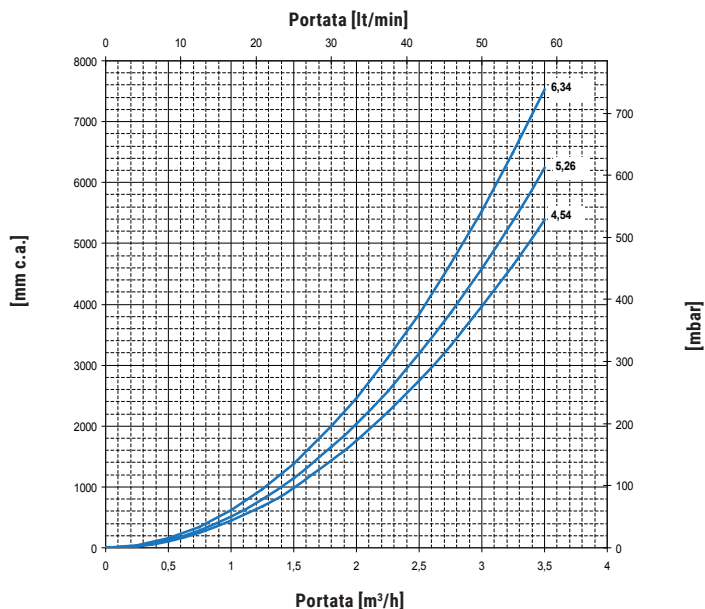
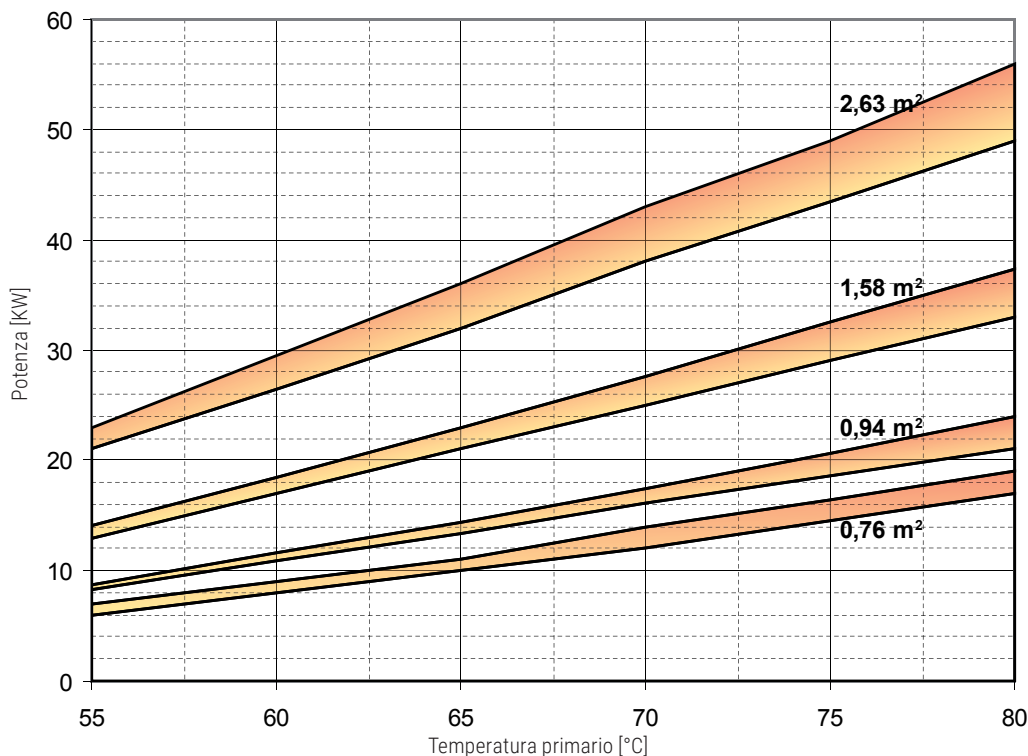

Scambiatore a spirale alettata	0,76 m ²		0,94 m ²		1,58 m ²		2,63 m ²	
Portata primario [m ³ /h]	MAGGIORE	MINORE	MAGGIORE	MINORE	MAGGIORE	MINORE	MAGGIORE	MINORE
	1,4	0,7	1,4	0,7	1,4	0,7	1,4	0,7

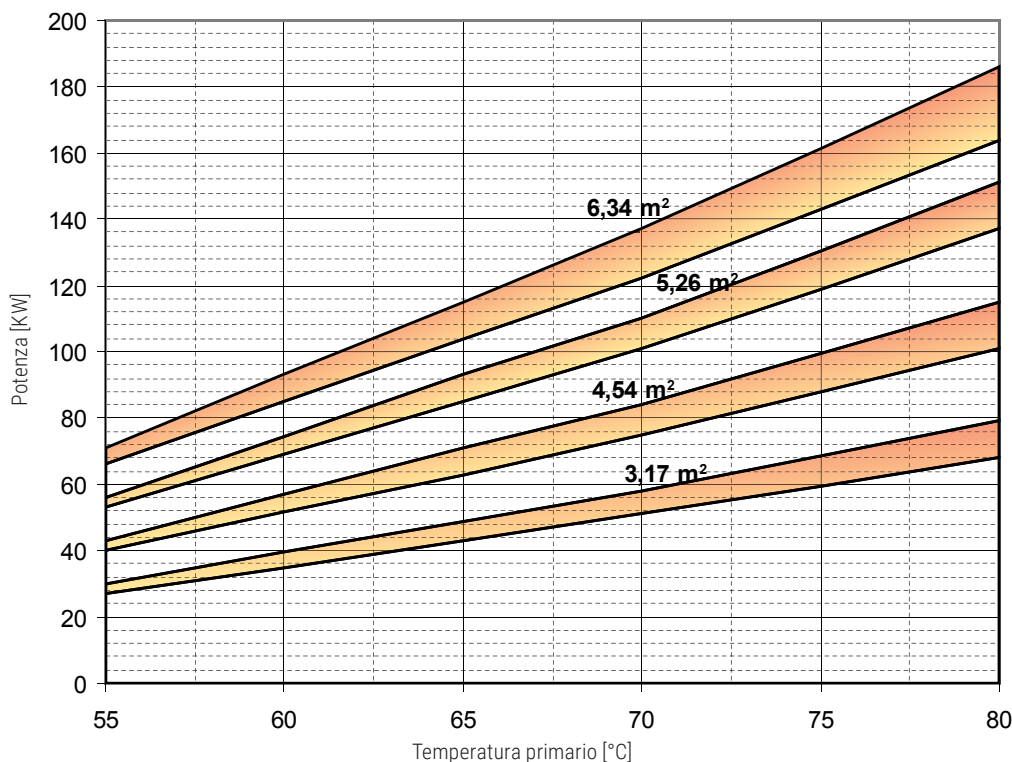

Scambiatore a spirale alettata	3,17 m ²		4,54 m ²		5,26 m ²		6,34 m ²	
Portata primario [m ³ /h]	MAGGIORE	MINORE	MAGGIORE	MINORE	MAGGIORE	MINORE	MAGGIORE	MINORE
	1,4	0,7	3	1,5	3	1,5	3	1,5