



ARISTON

Manuale d'uso per l'utente

CLAS B

CLAS B Premium

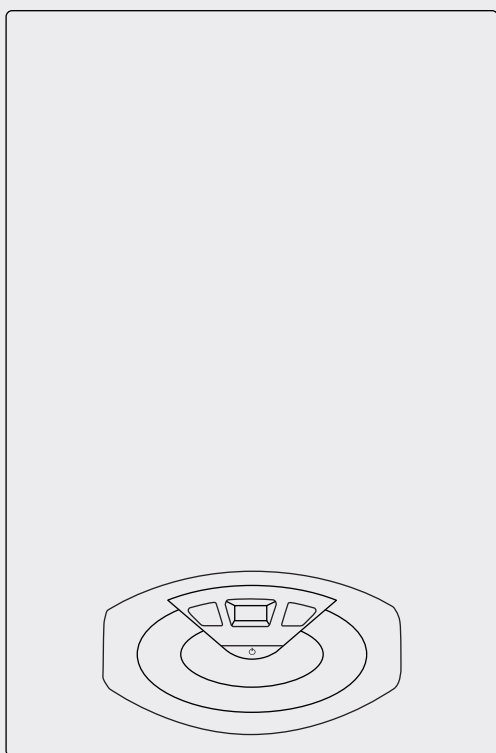

**CALDAIA MURALE A GAS
CON ACCUMULO**

**CALDAIA MURALE A GAS A CONDEN-
SAZIONE CON ACCUMULO**

**CLAS B 25 CF
CLAS B 25 FF
CLAS B 30 FF**

**CLAS B Premium 25
CLAS B Premium 35**

Egregio Signore,
desideriamo ringraziarLa per aver preferito nel suo acquisto la caldaia di ns. produzione. Siamo certi di averLe fornito un prodotto tecnicamente valido.

Questo libretto è stato preparato per informarLa, con avvertenze e consigli, sulla sua installazione, il suo uso corretto e la sua manutenzione per poterne apprezzare tutte le qualità.

Conservi con cura questo libretto per ogni ulteriore consultazione. Il nostro servizio tecnico di zona rimane a Sua completa disposizione per tutte le necessità.

Il presente libretto insieme al manuale "Istruzioni tecniche per l'installazione e la manutenzione" costituisce parte integrante ed essenziale del prodotto. Entrambi vanno conservati con cura dall'utente e dovranno sempre accompagnare la caldaia anche in caso di sua cessione ad altro proprietario o utente e/o di trasferimento su altro impianto.

Leggere attentamente le istruzioni e le avvertenze contenute nel presente libretto e nel manuale di installazione e manutenzione in quanto forniscono importanti indicazioni riguardanti la sicurezza di installazione, d'uso e di manutenzione.

Questo apparecchio serve a produrre acqua calda per uso domestico.

Deve essere allacciato ad un impianto di riscaldamento e ad una rete di distribuzione di acqua calda sanitaria compatibilmente alle sue prestazioni ed alla sua potenza.

È vietata l'utilizzazione per scopi diversi da quanto specificato. Il costruttore non è considerato responsabile per eventuali danni derivanti da usi impropri, erronei ed irragionevoli o da un mancato rispetto delle istruzioni riportate sul presente libretto.

Il tecnico installatore deve essere abilitato all'installazione degli apparecchi per il riscaldamento secondo la Legge n.46 del 05/03/1990 ed a fine lavoro deve rilasciare al committente la dichiarazione di conformità

L'installazione, la manutenzione e qualsiasi altro intervento devono essere effettuate nel rispetto delle norme vigenti e delle indicazioni fornite dal costruttore.

In caso di guasto e/o cattivo funzionamento spegnere l'apparecchio, chiudere il rubinetto del gas e non tentare di ripararlo ma rivolgersi a personale qualificato.

Eventuali riparazioni, effettuate utilizzando esclusivamente ricambi originali, devono essere eseguite solamente da tecnici qualificati. Il mancato rispetto di quanto sopra può compromettere la sicurezza dell'apparecchio e fa decadere ogni responsabilità del costruttore. Nel caso di lavori o manutenzioni di strutture poste nelle vicinanze dei condotti o dei dispositivi di scarico dei fumi e loro accessori, spegnere l'apparecchio e a lavori ultimati far verificare l'efficienza dei condotti o dei dispositivi da personale tecnico qualificato.

In caso di inutilizzo prolungato della caldaia è necessario:

- togliere l'alimentazione elettrica portando l'interruttore esterno in posizione "OFF";
- chiudere i rubinetti del gas, dell'impianto termico e dell'impianto sanitario;
- svuotare l'impianto termico e sanitario se c'è pericolo di gelo.

In caso di disattivazione definitiva della caldaia far eseguire le operazioni da personale tecnico qualificato.

Per la pulizia delle parti esterne spegnere la caldaia e portare l'interruttore esterno in posizione "OFF".

Non utilizzare o conservare sostanze facilmente infiammabili nel locale in cui è installata la caldaia.

Marcatura CE

Il marchio CE garantisce la rispondenza dell'apparecchio alle seguenti direttive:

- **90/396/CEE**
relativa agli apparecchi a gas
- **2004/108/EC**
relativa alla compatibilità elettromagnetica
- **92/42/CEE**
relativa al rendimento energetico
- **2006/95/EC**
relativa alla sicurezza elettrica

GARANZIA

Per beneficiare della garanzia è necessario contattare il Centro Assistenza Ariston Thermo Group di zona entro 3 mesi dalla data di installazione della caldaia.

Verificato il buon funzionamento della caldaia, il Centro Assistenza Ariston Thermo Group Le fornirà tutte le informazioni

per il suo corretto utilizzo e procederà all'attivazione della Garanzia Ariston Thermo Group consegnandoLe copia dell'apposita cartolina.

Per avere il numero di telefono del Centro Assistenza più vicino può chiamare il Numero Unico 199.111.222.

Norme di sicurezza

Legenda simboli:

- ⚠ Il mancato rispetto dell'avvertenza comporta rischio di lesioni, in determinate circostanze anche mortali, per le persone
- ⚠ Il mancato rispetto dell'avvertenza comporta rischio di danneggiamenti, in determinate circostanze anche gravi, per oggetti, piante o animali
- Non effettuare operazioni che implicano l'apertura dell'apparecchio.**
- ⚠ Folgorazione per presenza di componenti sotto tensione. Lesioni personali per ustioni per presenza di componenti surriscaldati o per ferite per presenza di bordi e protuberanze taglienti.
- Non effettuare operazioni che implicano la rimozione dell'apparecchio dalla sua installazione.**
- ⚠⚠ Folgorazione per presenza di componenti sotto tensione. Allagamenti per perdita acqua dalle tubazioni scollegate. Esplosioni, incendi o intossicazioni per perdita gas dalle tubazioni scollegate.
- Non danneggiare il cavo di alimentazione elettrica.**
- ⚠ Folgorazione per presenza di fili scoperti sotto tensione.
- Non lasciare oggetti sull'apparecchio.**
- ⚠ Lesioni personali per la caduta dell'oggetto a seguito di vibrazioni. Danneggiamento dell'apparecchio o degli oggetti sottostanti per la caduta dell'oggetto a seguito di vibrazioni.
- Non salire sull'apparecchio.**
- ⚠⚠ Lesioni personali per la caduta dell'apparecchio. Danneggiamento dell'apparecchio o degli oggetti sottostanti per la caduta dell'apparecchio a seguito del distacco dal fissaggio.
- Non salire su sedie, sgabelli, scale o supporti instabili per effettuare la pulizia dell'apparecchio.**
- ⚠ Lesioni personali per la caduta dall'alto o per cesoiamento (scale doppie).
- Non effettuare operazioni di pulizia dell'apparecchio senza aver prima spento l'apparecchio, e portato l'interruttore esterno in posizione OFF.**
- ⚠ Folgorazione per presenza di componenti sotto tensione.
- Non utilizzare insetticidi, solventi o detersivi aggressivi per la pulizia dell'apparecchio.**
- ⚠ Danneggiamento delle parti in materiale plastico o verniciate.
- Non utilizzare l'apparecchio per scopi diversi da quello di un normale uso domestico.**
- ⚠ Danneggiamento dell'apparecchio per sovraccarico di funzionamento. Danneggiamento degli oggetti indebitamente trattati.
- Non fare utilizzare l'apparecchio da bambini o persone inesperte.**
- ⚠ Danneggiamento dell'apparecchio per uso improprio.
- Nel caso si avverta odore di bruciato o si veda del fumo fuoriuscire dall'apparecchio, togliere l'alimentazione elettrica, chiudere il rubinetto principale del gas, aprire le finestre ed avvisare il tecnico.**
- ⚠ Lesioni personali per ustioni, inalazione fumi, intossicazione.
- Nel caso si avverta forte odore di gas, chiudere il rubinetto principale del gas, aprire le finestre ed avvisare il tecnico.**
- ⚠ Esplosioni, incendi o intossicazioni.



Funzione Auto

Consente alla caldaia di adattarsi alle condizioni ambientali interne ed esterne all'abitazione, selezionando la temperatura ottimale di produzione dell'acqua calda, garantendo un risparmio energetico che può arrivare oltre il 15%, nel caso di sostituzione di una vecchia caldaia ed efficienza riducendo notevolmente l'usura dei componenti.

Pannello comandi

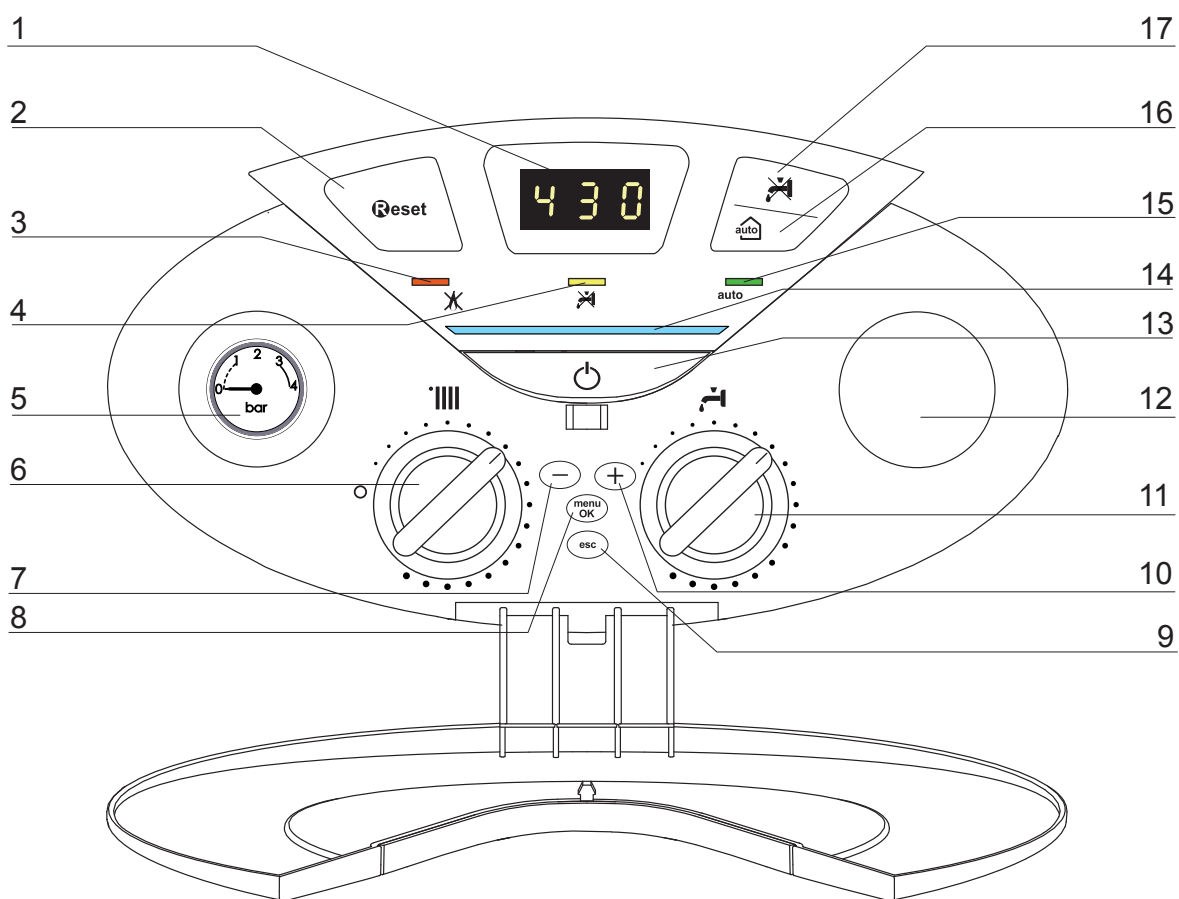

Legenda:

- | | |
|---|---|
| 1. Display | 9. Tasto Esc |
| 2. Tasto RESET | 10. Tasto Programmazione + |
| 3. Led rosso (segnalazione di Blocco) | 11. Manopola regolazione temperatura sanitario |
| 4. Led Giallo (segnalazione bollitore escluso) | 12. Predisposizione orologio programmatore (optional) |
| 5. Idrometro | 13. Tasto ON/OFF |
| 6. Manopola regolazione temperatura riscaldamento | 14. led presenza fiamma (solo condensazione) |
| 7. Tasto Programmazione - | 15. Led verde (Funzione Auto attivata) |
| 8. Tasto Menu/Ok (programmazione) | 16. Tasto Auto |
| | 17. Tasto Esclusione bollitore |

Predisposizione al funzionamento

Se la caldaia è installata all'interno dell'appartamento verificare che siano rispettate le disposizioni relative all'entrata dell'aria ed alla ventilazione del locale (secondo le leggi vigenti).
 Controllare periodicamente la pressione dell'acqua sul idrometro e verificare, in condizione di impianto freddo, che questa abbia un valore tra 0,6 e 1,5 bar. Se la pressione è al di sotto del valore minimo provvedere al reintegro aprendo il rubinetto posto sotto la caldaia e chiuderlo al raggiungimento del valore sopra indicato. Se il calo di pressione è molto frequente è probabile che ci sia una perdita d'acqua nell'impianto. In questo caso è necessario l'intervento dell'idraulico.

Procedura di accensione

Premere il tasto ON/OFF **13** il display si illumina:

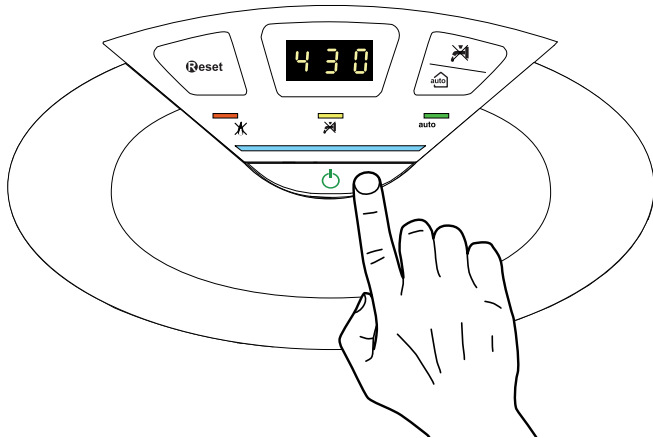

la prima cifra indica la modalità di funzionamento:

- 0 - Stand-by
- C - richiesta riscaldamento
- c - post-circolazione riscaldamento
- d - richiesta acqua calda sanitaria
- h - post-circolazione sanitaria
- b - richiesta acqua calda sanitaria da bollitore
- F - antigelo circolatore attivo
- antigelo bruciatore attivo

la seconda e terza cifra indicano:

- in assenza di richiesta la temperatura di mandata
- in modalità riscaldamento la temperatura di mandata
- in modalità sanitario (istantanea, con bollitore o solare) la temperatura acqua calda sanitaria
- in modalità antigelo la temperatura di mandata.

Funzionamento invernale ed estivo

La ruotazione della manopola riscaldamento **6** sul pannello comandi, consente la commutazione da funzionamento invernale a funzionamento estivo o viceversa. Nel funzionamento invernale alla richiesta di calore viene visualizzata sul display la temperatura di mandata effettiva.

Il funzionamento estivo si ha portando la manopola in posizione **0** (riscaldamento escluso).

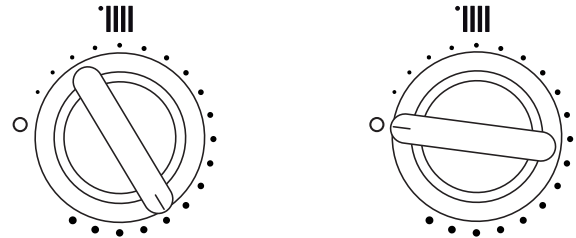

Regolazione riscaldamento

La regolazione della temperatura dell'acqua di riscaldamento si effettua agendo sulla manopola **6**, si ottiene una temperatura variabile da circa 20°C a circa 45°C (basse temp) 35°C a circa 82°C (alte temp).

Il valore prescelto viene visualizzato sul display lampeggiante.

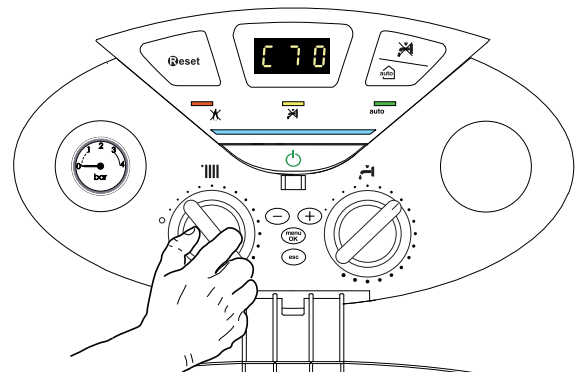

Regolazione temperatura sanitario

È possibile regolare la temperatura dell'acqua di sanitario agendo sulla manopola **11**, si ottiene una temperatura variabile da circa 40°C a circa 65°C.

Il valore prescelto viene visualizzato sul display lampeggiante.

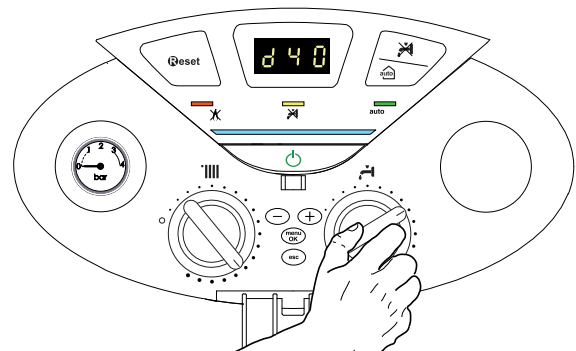

Per escludere il bollitore è sufficiente premere il tasto **17**, il led **4** si illumina. La caldaia rimarrà in funzionamento per il solo riscaldamento.

Interruzione riscaldamento

Per interrompere il riscaldamento ruotare la manopola **6** fino alla posizione **0**. La caldaia rimarrà in funzionamento estivo per la sola richiesta di acqua calda ad uso sanitario, indicando la temperatura impostata.

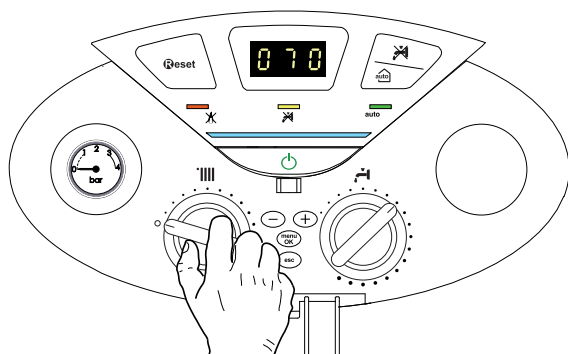

Procedura di spegnimento

Per spegnere la caldaia premere il tasto ON/OFF.

Per spegnere completamente la caldaia portare l'interruttore elettrico esterno in posizione OFF, il display si spegne.

Chiudere il rubinetto del gas.

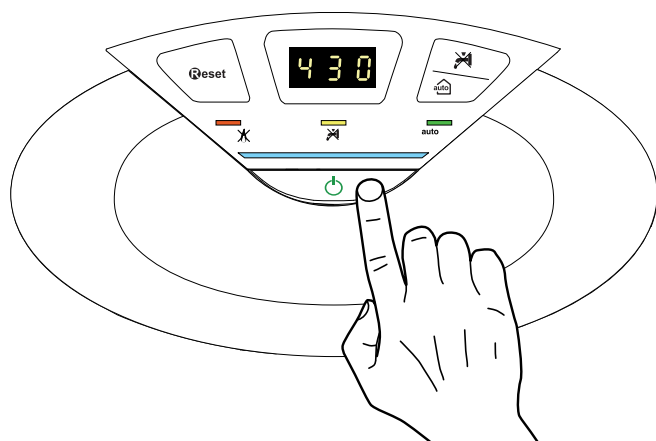

Condizioni di arresto dell'apparecchio

La caldaia è protetta da malfunzionamento tramite controlli interni da parte della scheda elettronica, che opera se necessario un blocco di sicurezza. In caso di blocco viene visualizzato sul display del pannello comandi un codice che si riferisce al tipo di arresto ed alla causa che lo ha generato.

Si possono verificare due tipi di arresto.

Arresto di sicurezza

Questo tipo di errore è di tipo "volatile", ciò significa che viene automaticamente rimosso al cessare della causa che lo aveva provocato. Sul display viene visualizzato il codice (che lampeggia alternativamente alla scritta Err).

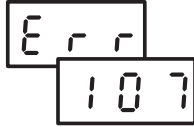

Non appena la causa dell'arresto scompare, la caldaia riparte e riprende il suo normale funzionamento.

Se la caldaia segnalerà ancora l'arresto di sicurezza, spegnere la caldaia. Portare l'interruttore elettrico esterno in posizione OFF, chiudere il rubinetto del gas e contattare un tecnico qualificato.

Arresto di sicurezza per circolazione insufficiente acqua

In caso di insufficiente circolazione dell'acqua nel circuito riscaldamento la caldaia segnala un arresto di sicurezza per circolazione insufficiente (Vedi tabella).

Verificare la pressione sull'idrometro e provvedere al reintegro tramite il rubinetto posto sotto la caldaia. Chiudere il rubinetto non appena la pressione sale a 1 - 1,5 mbar.

Se la richiesta di reintegro dovesse essere frequente, spegnere la caldaia, portare l'interruttore elettrico esterno in posizione OFF, chiudere il rubinetto del gas e contattare un tecnico qualificato per verificare la presenza di eventuali perdite di acqua.

Blocco di funzionamento

Questo tipo di errore è di tipo "non volatile", ciò significa che non viene automaticamente rimosso, sul display viene visualizzato il codice (che lampeggia alternativamente alla scritta Err) e si illumina il led rosso "3"

In questo caso la caldaia non riparte automaticamente e potrà essere sbloccata solo tramite la pressione del tasto **Reset**.

Dopo alcuni tentativi di sblocco, se il problema si ripete è necessario far intervenire un tecnico qualificato.

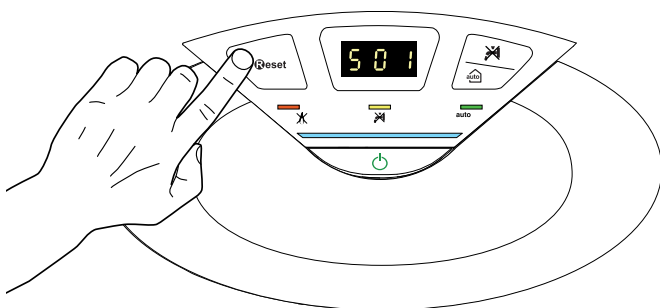

Importante

Se il blocco si ripete con frequenza, si consiglia l'intervento del Centro di Assistenza Tecnica autorizzato. Per motivi di sicurezza, la caldaia consentirà comunque un numero massimo di 5 riarmi in 15 minuti (pressioni del tasto **Reset).**

Nel caso in cui il blocco sia sporadico o isolato non costituisce un problema.

Tabella Errori per Blocco di Funzionamento

display	descrizione
1 01	Sovratemperatura
5 01	Mancanza fiamma
1 03	Circolazione Insufficiente
1 04	
1 05	
1 06	
1 07	
3 05	Errore scheda
3 06	Errore scheda
3 07	Errore scheda
6 01	Intervento sonda fumi (modelli CF)

Arresto Temporaneo per anomalia evacuazione fumi (modelli CF)

Tale controllo blocca la caldaia in caso di anomalia di evacuazione fumi. Il blocco dell'apparecchio è temporaneo ed è segnalato con codice di errore **6 01**. Dopo 12 minuti la caldaia inizia la procedura di accensione; se le condizioni sono ritornate alla normalità prosegue nel funzionamento in caso contrario la caldaia si blocca ed il ciclo si ripete.



ATTENZIONE!!

Se questo evento si ripete con frequenza si richiama l'intervento del Servizio Assistenza Tecnica autorizzato per il controllo del corretto sistema di evacuazione dei fumi e della ventilazione del locale

Sicurezza antigelo

La caldaia è dotata di una protezione antigelo che provvede al controllo della temperatura di mandata della caldaia: se tale temperatura scende sotto i 8°C si attiva la pompa (circolazione nell'impianto di riscaldamento) per 2 minuti.

Dopo i due minuti di circolazione la scheda elettronica verifica quanto segue:

- a- se la temperatura di mandata è > di 8°C la pompa si ferma;
- b- se la temperatura di mandata è > di 4°C e < di 8°C la pompa si attiva per altri 2 minuti;
- c- se la temperatura di mandata è < di 4°C si accende il bruciatore (in riscaldamento alla minima potenza) fino al raggiungimento dei 33°C. Raggiunta la temperatura il bruciatore si spegne ed il circolatore continua a funzionare per altri due minuti.

La protezione antigelo è attiva solo con la caldaia perfettamente funzionante:

- la pressione dell'impianto è sufficiente;
- la caldaia è alimentata elettricamente;
- il gas viene erogato.

Tasto Auto - Attivazione Termoregolazione

La funzione **AUTO** consente di adattare il funzionamento della caldaia alle condizioni ambientali esterne ed alla tipologia dell'impianto in cui è installata.

Consente di raggiungere nella maniera più veloce il comfort ambientale senza inutili sprechi di denaro, energia, efficienza riducendo notevolmente l'usura dei componenti.

Contattare un nostro tecnico qualificato che provvederà ad informarvi sui dispositivi collegabili alla caldaia ed a programmarla in base all'impianto.

Nelle normali caldaie infatti, la temperatura dell'acqua negli elementi scaldanti viene normalmente impostata ad un valore elevato (70-80°C) garantendo un riscaldamento efficace nelle poche giornate fredde dell'inverno e rivelandosi esuberante nelle tante giornate meno fredde tipiche delle stagioni autunnali e primaverili. Questa consuetudine comporta fenomeni di eccessivo riscaldamento degli ambienti dopo lo spegnimento del termostato con conseguenti sprechi di energia e condizioni di scarso benessere ambientale.

La nuova funzione **AUTO** prende il "comando" della caldaia e sceglie il miglior regime di funzionamento in base alle condizioni ambientali, ai dispositivi esterni connessi alla caldaia e alle performance richieste (decide in continuo a che potenza funzionare in base alle condizioni ambientali e alla temperatura dell'ambiente richiesta).

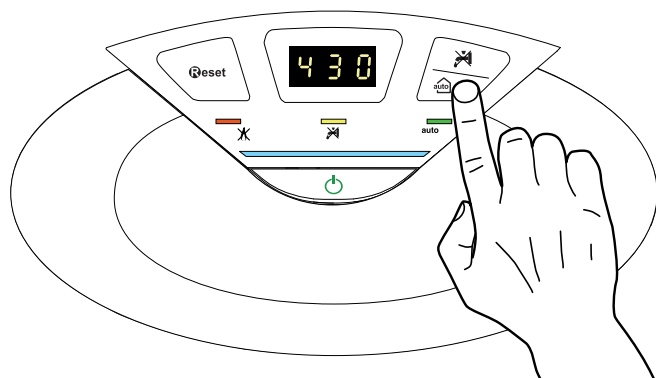

Accessori disponibili

Sono disponibili i seguenti accessori:

Controllo Remoto CLIMA MANAGER

Sonda Esterna

Termostato Ambiente

Cambio gas

Le nostre caldaie sono progettate sia per il funzionamento con il gas metano che con i gas GPL.

In caso si renda necessaria la trasformazione, rivolgersi ad un tecnico qualificato o ad un nostro Servizio Assistenza Tecnica autorizzato.

Manutenzione

La manutenzione è essenziale per la sicurezza, il buon funzionamento e la durata della caldaia. Va effettuata in base a quanto previsto dalle norme vigenti. E' consigliabile eseguire periodicamente l'analisi della combustione per controllare il rendimento e le emissioni inquinanti della caldaia, secondo le norme vigenti.

Tutte queste operazioni vanno registrate sul libretto di impianto.



Ariston Thermo SpA

Viale A. Merloni, 45
60044 Fabriano (AN)

Tel. 0732.6011

Fax 0732.602331

www.aristonheating.it



*Costo della chiamata da telefono fisso: 0,143 Euro al minuto in fascia oraria intera e 0,056 Euro in fascia oraria ridotta (Iva inclusa)