

UTILIZZO

IT





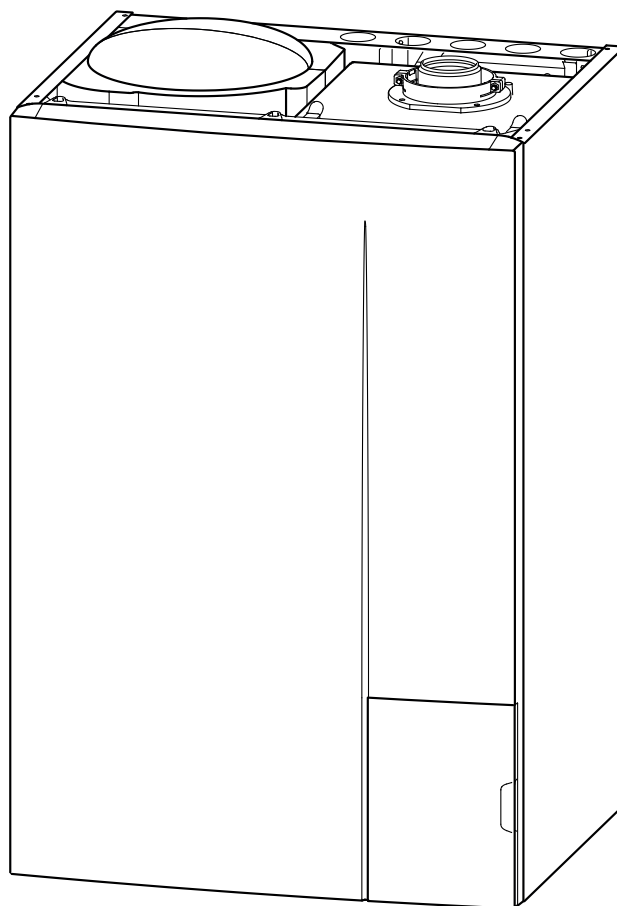

Naema 2 Duo 35

Caldaia murale per riscaldamento - acqua sanitaria
con accumulo

Gas a condensazione



Indice

 Indicazioni di sicurezza	3
 Presentazione dell'apparecchio	4
Visualizzazione di base sull'interfaccia utente	4
Descrizione del quadro di controllo	5
Descrizione del display	5
 Funzionamento dell'impianto	6
Prima messa in servizio	6
Stand-by	6
Funzionamento riscaldamento - caldaia CON Navilink H15, H55 o H58	6
Funzionamento riscaldamento - caldaia SENZA sonda ambiente o con termostato ambiente	7
Funzionamento riscaldamento - caldaia CON Navilink A59	8
Funzionamento ACS	10
Impostazione dell'ora	12
Impostazione della data	13
 Menu di controllo	14
Generalità	14
Elenco dei parametri	14
Visualizzazione delle informazioni	17
Messaggi di errore	18
 Manutenzione	19
Controlli periodici	19
Smaltimento dell'apparecchio	19
 Dati performance ERP	19

Indicazioni di sicurezza



Seguire le istruzioni seguenti per ridurre i rischi di lesioni e per evitare un utilizzo errato dell'apparecchio.

L'installazione della caldaia, nonché qualsiasi altro intervento di assistenza tecnica e di manutenzione, devono essere effettuati da un professionista qualificato rispettando le indicazioni contenute nel manuale di installazione.

L'apparecchio è predisposto per un collegamento fisso alla rete idrica.

In caso di odore di gas: non fumare, evitare eventuali fiamme libere o scintille (interruttori elettrici, ecc.), aprire porte e finestre per far circolare l'aria e chiudere il rubinetto di alimentazione del gas.

Se il cavo di alimentazione è danneggiato, è necessario farlo sostituire da un professionista autorizzato.

Messa in servizio

L'apparecchio va messo in tensione solo dopo aver effettuato il riempimento dell'impianto.

Questo apparecchio serve a produrre acqua calda: deve essere collegato a un impianto di riscaldamento e a una rete di distribuzione d'acqua calda sanitaria, in base alle sue prestazioni e alla sua potenza.

L'impianto deve essere sempre collegato alla messa a terra e deve essere dotato di un interruttore di sicurezza. Non modificare l'alimentazione elettrica.

La caldaia è stata impostata dall'installatore per funzionare con il tipo di gas distribuito. In caso di cambiamento di distribuzione del gas, è necessario modificare le impostazioni e alcuni componenti dell'apparecchio. Queste modifiche possono essere effettuate soltanto da un installatore qualificato.

Le apparecchiature non sono anti-deflagranti e non devono essere installate in aree esplosive.

Utilizzo

Questo apparecchio può essere utilizzato da bambini di età inferiore a 8 anni e da persone con capacità fisiche, sensoriali o mentali ridotte o senza alcuna esperienza o conoscenza sotto sorveglianza di una persona responsabile della loro sicurezza o che sia a conoscenza delle istruzioni relative all'utilizzo dell'apparecchio in totale sicurezza e dei rischi che corrono. I bambini non devono giocare con l'apparecchio. La pulizia e la manutenzione a cura dell'utilizzatore non devono essere effettuate da bambini senza supervisione.

Non appoggiare sulla caldaia alcun oggetto. Non mettere l'apparecchio sopra a fonti di calore (o a eventuali accessori di regolazione: sonde ambiente, termostato, ecc.).

È vietato modificare i dispositivi di sicurezza o di regolazione.

Il locale dove si trova l'apparecchio deve essere sufficientemente ventilato per evitare la mancanza di ossigeno in caso di perdita di gas.

Il locale deve rispondere alle norme di sicurezza vigenti, pertanto è necessario consultare l'installatore prima di apportare qualsiasi modifica (ventilazione, condotto fumi, apertura, ecc.).

In caso di fuoriuscita d'acqua, è necessario chiudere l'alimentazione idraulica e rivolgersi a un professionista per accertarsi che l'impianto sia controllato.

In caso di guasto e/o malfunzionamento, provvedere alla disattivazione dell'apparecchio ed evitare qualsiasi tentativo di riparazione o intervento diretto.

Manutenzione

Il presente apparecchio non contiene alcun pezzo la cui riparazione può essere effettuata dall'utilizzatore stesso. La rimozione del pannello frontale espone a tensioni elettriche pericolose. L'interruzione della corrente non è sufficiente a proteggere da eventuali scariche elettriche (condensatori).

Interrompere l'alimentazione in caso di rumori anomali, odori o fumi provenienti dall'apparecchio e rivolgersi all'installatore.

Prima di effettuare le operazioni di pulizia, interrompere l'alimentazione elettrica dell'apparecchio. Tutte le parti del rivestimento possono essere pulite con un panno morbido asciutto o leggermente umido. Utilizzare soltanto prodotti per la normale pulizia domestica (ad es., detersivo per piatti diluito. È vietato l'uso di prodotti aggressivi o solventi).

I dispositivi di sicurezza o di regolazione automatica degli apparecchi non devono essere modificati (se non dal produttore) per l'intera durata di vita della caldaia.

Non tirare né torcere i cavi fuoriuscenti dalla caldaia anche se questa è scollegata dalla rete di alimentazione elettrica.

Presentazione dell'apparecchio

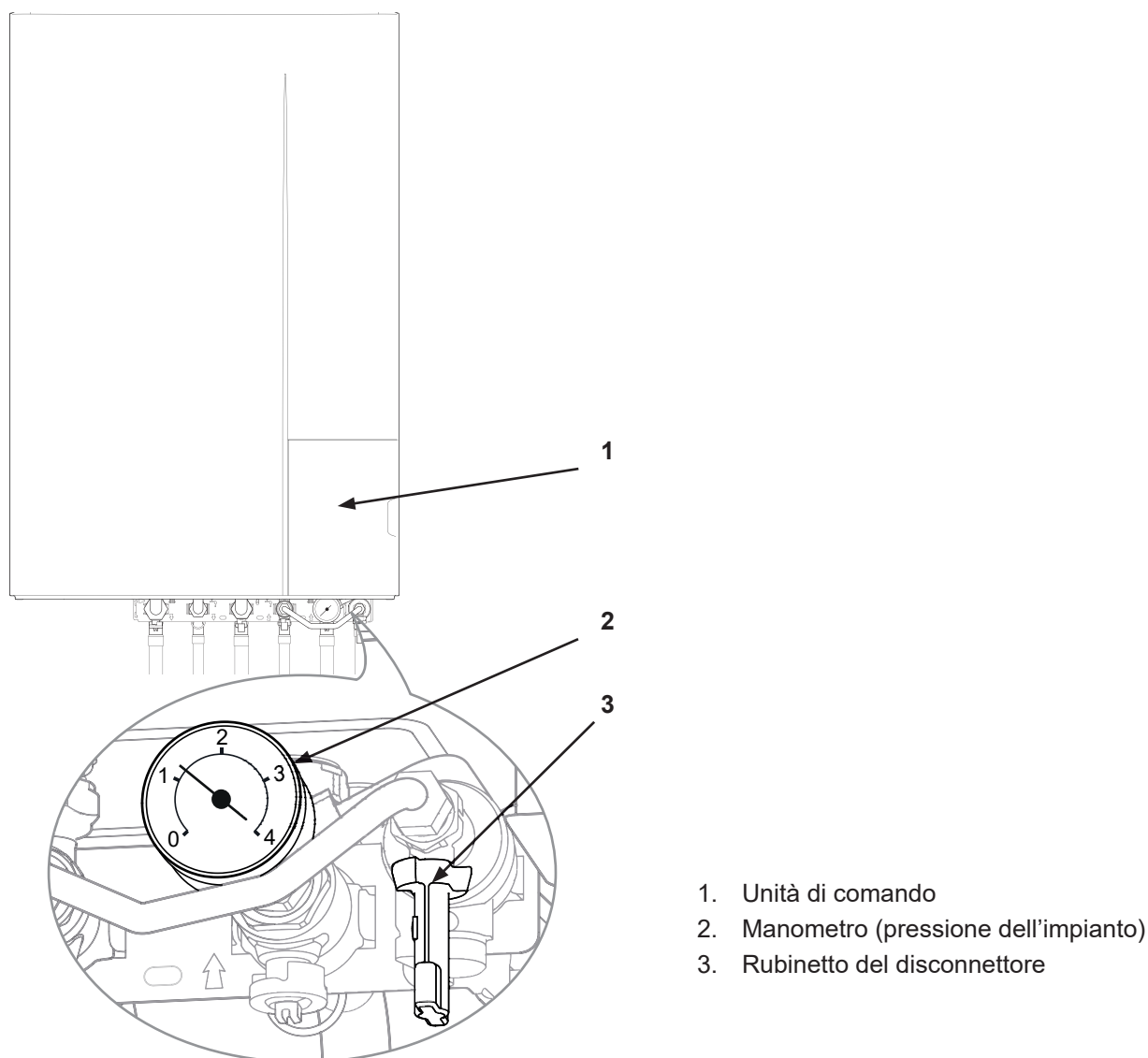

fig. 1 - Caldaia

► Visualizzazione di base sull'interfaccia utente

Le informazioni relative alla principale attività in corso della caldaia sono disponibili nella visualizzazione di base dell'interfaccia utente.

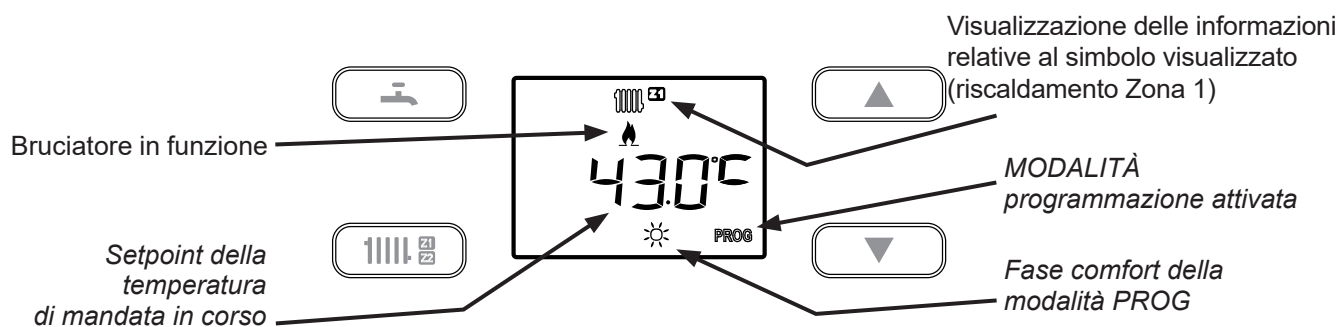
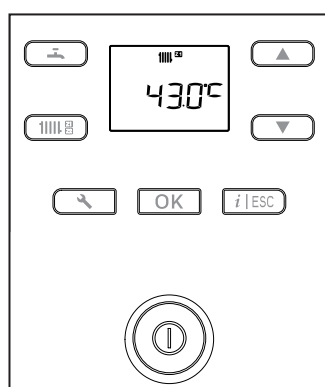

fig. 2 - Interfaccia utente (esempio di visualizzazione base)

► Descrizione del quadro di controllo



Funzioni

- Visualizzazione dello stato **riscaldamento zona 1**
(premere 2 volte per la visualizzazione dello stato **riscaldamento zona 2** ⁽¹⁾).



- Impostazione della modalità **OFF** (arresto):
(pressione breve + pressione per 3 secondi).

- Visualizzazione dello stato **ACS**.



- Impostazione della modalità **OFF** (arresto):
premere brevemente + premere per 3 secondi.

- Regolazione dei setpoint della funzione selezionata.



- Regolazione dei valori modificabili (dopo aver premuto su **OK** per confermare).



- Scorrimento delle voci del parametro e delle informazioni.

- Accesso al menu "informazioni":



appare l'icona. **i**

- **Uscita** dal menu in fase di consultazione.

- **Cancellazione** di una modifica in corso.

- **Impostazioni**

Accesso al livello **utente** - pressione breve:
appare l'icona. **🔧**



Elenco delle impostazioni **👤**: vedere [pagina 14](#).

- **OK**



Conferma (impostazione, setpoint).

- Impostazione dello stato **stand-by** (pressione prolungata >5s)



- Interruttore **ON/OFF**.

► Descrizione del display

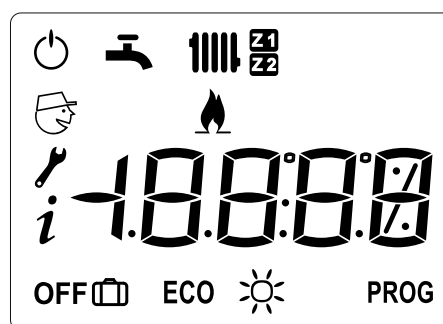

Simboli

Definizioni



Uso riscaldamento
(fare riferimento al circuito corrispondente Z1 o Z2⁽¹⁾).



Uso ACS



Funzionamento caldaia



Stand-by ⁽²⁾



Funzionamento comfort(in base al programma orario).



Funzionamento ECO(in base al programma orario).



Modalità PROG (in base alle sonde H55 / H58 / H15).
(Funzionamento regolato ⁽³⁾ secondo le fasce orarie).



Modalità assenza ⁽⁴⁾ (solo riscaldamento).



Funzionamento comfort
(in base al programma orario).



Funzionamento ECO(in base al programma orario).



L'uso corrispondente è in modalità arresto.
(zona 1/2 - ACS)



Lettura informazione



Accesso ai parametri **Utente**



Accesso ai parametri **Installatore**

⁽¹⁾ Solo con opzione 2 circuiti.

⁽²⁾ Protezione anti-gelo dell'impianto a condizione che l'alimentazione elettrica della caldaia non sia interrotta.

⁽³⁾ Se l'impianto è dotato di una o più sonde ambiente, la programmazione oraria della modalità riscaldamento di ogni zona viene gestita esclusivamente dalla sonda associata. Fare riferimento alle istruzioni fornite con la sonda ambiente.

⁽⁴⁾ Con opzione NAVILINK A59.



Funzionamento dell'impianto

► Prima messa in servizio

L'installazione e la prima messa in servizio della caldaia vanno effettuate da un tecnico specializzato in grado di fornire tutte le istruzioni relative alla messa in funzione e al funzionamento della caldaia.

Assicurarsi che ci sia almeno un radiatore sempre aperto.

Controllare che l'impianto sia adeguatamente riempito d'acqua e correttamente pulito e verificare sul manometro che la pressione sia sufficiente.

Pressione dell'acqua:		
		
1 bar	1,3 bar	1,6 bar
Edificio a un solo livello	Edificio a un piano	Edificio a due piani

i La pressione varia a seconda della differenza di livello tra caldaia e impianto di riscaldamento.

► Stand-by

L'utilizzo dello stato  stand-by:

- mantiene le sicurezze collegate all'apparecchio
- mantiene l'anti-gelo dell'apparecchio,
- non garantisce l'antigelo delle stanze dell'abitazione.

Sulla caldaia: premere **OK** per 5 secondi.

i Per uscire dallo stato stand-by premere su  o .

i I parametri da impostare sono descritti nel capitolo:  Menu di controllo [pagina 14](#).

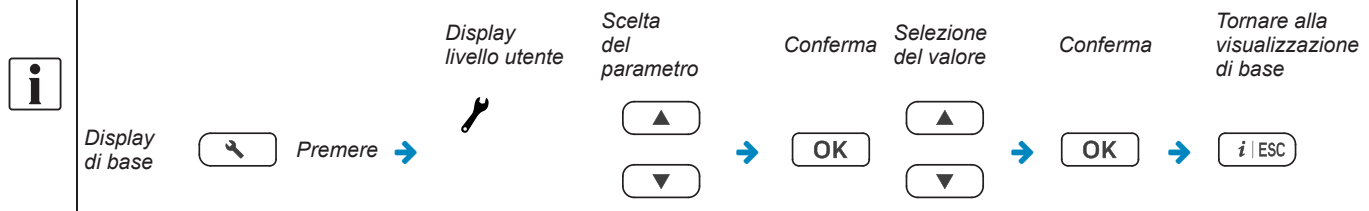

► Funzionamento riscaldamento - caldaia CON Navilink H15, H55 o H58

▼ Modificare il setpoint della temperatura di mandata.

Fare riferimento al manuale del Navilink H15, H55 o H58.

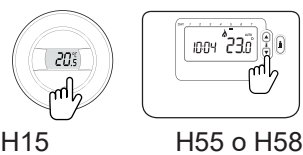

▼ Assenza prolungata

■ Per il riscaldamento:

in caso di assenza prolungata, è possibile gestire la modalità assenza solo sulla sonda o sul termostato (fare riferimento alle istruzioni dell'accessorio).

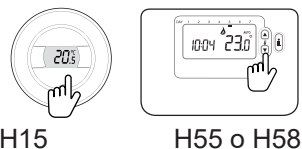

▼ Programma orario (solo CON Navilink H55 o H58)

Assicurarsi che i parametri **7** (et **8***) della caldaia siano impostati su **3**.

i La programmazione oraria non compare sull'interfaccia utente della caldaia.





La programmazione oraria viene impostata solo con la sonda ambiente della zona interessata.

■ Per l'ACS:

impostare la modalità **OFF** (arresto dell'ACS).

► Funzionamento riscaldamento - caldaia SENZA sonda ambiente o con termostato ambiente

▼ Modificare il setpoint della temperatura di mandata

- 1 - premere il tasto ;
- 2 - modificare la temperatura con il tasto  o ;
- 3 - confermare con il tasto ;

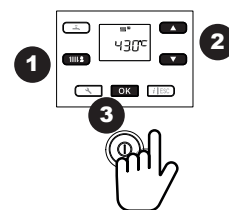



▼ Assenza prolungata

→ In caso di assenza prolungata, le possibilità sono due:



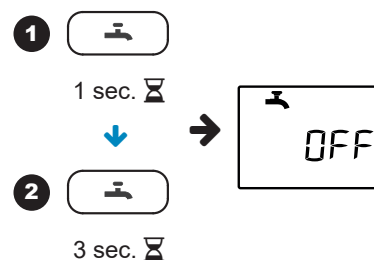

- abbassare il setpoint di temperatura direttamente sulla caldaia (vedere sopra) oppure
- impostare la caldaia su OFF.

■ Per l'ACS:

- 1 - premere il tasto  (pressione breve) → sul display appare ;
- 2 - premere una seconda volta il tasto  (pressione prolungata) → sul display appare OFF.



■ Per il riscaldamento:

- 3 - premere il tasto  (pressione breve) → sul display appare  o ;
- 4 - premere una seconda volta il tasto  (pressione prolungata) → sul display appare OFF.

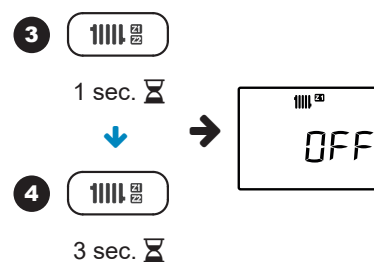

► Funzionamento riscaldamento - caldaia CON Navilink A59

i I parametri da impostare sono descritti nel capitolo: **Menu di controllo** [pagina 14](#).



▼ Modificare il setpoint della temperatura di mandata

Fare riferimento alle istruzioni del Navilink A59

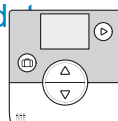

A59

▼ Assenza prolungata

In caso di assenza prolungata:

■ Per il riscaldamento:

- Sulla caldaia: selezionare il setpoint della modalità Assenza* (parametro **10**).
- Sul Navilink A59: attivare la modalità assenza 

Viene visualizzato il conto alla rovescia dei giorni di assenza.

i La modalità assenza si attiva immediatamente e termina alle ore 23.59 dell'ultimo giorno.

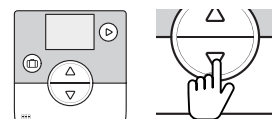
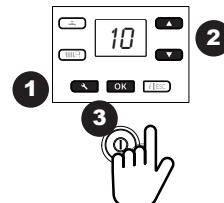

■ Per l'ACS:

Sulla caldaia: impostare la modalità **OFF** (arresto dell'ACS).

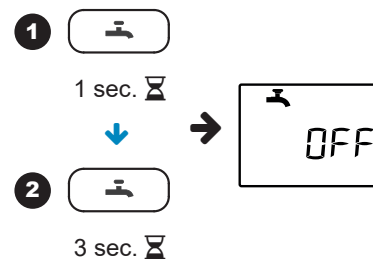

▼ Programma orario

Assicurarsi che i parametri **7** (et **8***) della caldaia siano impostati su **4**.

La programmazione oraria non compare sull'interfaccia utente della caldaia.

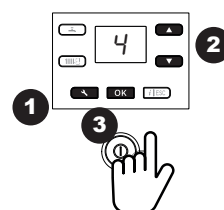

• **Modificare il PROGRAMMA ORARIO riscaldamento**

Per impostazione predefinita, il programma orario** di riscaldamento viene impostato per tutta la settimana: dalle 6.00 alle 22.00 in modalità comfort (dalle 22.00 alle 6.00 in modalità ridotta).

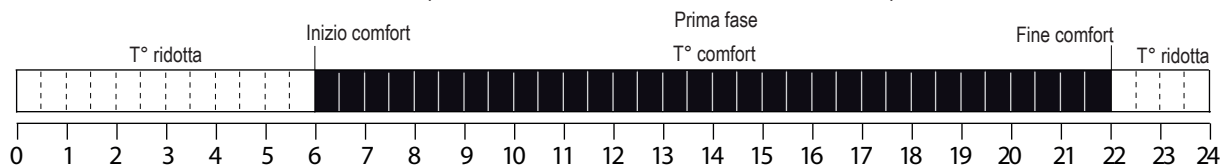

Per comodità, è possibile impostare fino a 3 fasi di riscaldamento per diversi periodi (settimane, giorni, ecc.).

- Esempio: → dal lunedì al venerdì [impostare il parametro **11** su **8**] (vedere la tabella),
 - → 3 fasi [6.00-8.00/11.30-13.30 e 17.00-22.30] (impostare i parametri da **12** a **17**, vedere la tabella),
 - il sabato [impostare il parametro **11** su **6**] (vedere la tabella),
 - 2 fasi [6.00-8.00/11.30-22.30] (impostare i parametri da **12** a **15**),
 - la domenica
 - → 1 fase identica alla regolazione per impostazione predefinita [6.00-22.00] (nessuna impostazione necessaria).

- Nell'interfaccia utente:

→ premere il tasto , quindi raggiungere il livello "utente" e appare l'icona .

Selezione del n. della voce	Impostazioni
<input type="button" value="▲"/> <input type="button" value="▼"/>	Scegliere il/i giorno/i: 1: Lunedì, 2: Martedì, 3: Mercoledì, 4: Giovedì, 5: Venerdì, 6: Sabato, 7: Domenica 10: Lun-Dom, 8: Lun-Ven, 9: Sab-Dom, Es: 8 (dal lunedì al venerdì) <input type="button" value="OK"/>
N. 11 <input type="button" value="OK"/>	
<input type="button" value="▲"/> <input type="button" value="▼"/>	Inizio comfort: ora di messa in funzione della prima fase di riscaldamento. Es: 06:00 <input type="button" value="OK"/>
N. 12 <input type="button" value="OK"/>	
<input type="button" value="▲"/> <input type="button" value="▼"/>	Fine comfort: ora di arresto della prima fase di riscaldamento. Es: 08:00 <input type="button" value="OK"/>
N. 13 <input type="button" value="OK"/>	
<input type="button" value="▲"/> <input type="button" value="▼"/>	Inizio comfort: ora di messa in funzione della seconda fase di riscaldamento. Es: 11:30 <input type="button" value="OK"/>
N. 14 <input type="button" value="OK"/>	
<input type="button" value="▲"/> <input type="button" value="▼"/>	Fine comfort: ora di arresto della seconda fase di riscaldamento. Es: 13:30 <input type="button" value="OK"/>
N. 15 <input type="button" value="OK"/>	
<input type="button" value="▲"/> <input type="button" value="▼"/>	Inizio comfort: ora di messa in funzione della terza fase di riscaldamento. Es: 17:00 <input type="button" value="OK"/>
N. 16 <input type="button" value="OK"/>	
<input type="button" value="▲"/> <input type="button" value="▼"/>	Fine comfort: ora di arresto della terza fase di riscaldamento. Es: 22:30 <input type="button" value="OK"/>
N. 17 <input type="button" value="OK"/>	

- Continuare la programmazione per un altro giorno (N. 11)...

o

- Tornare alla visualizzazione di base premendo il tasto .

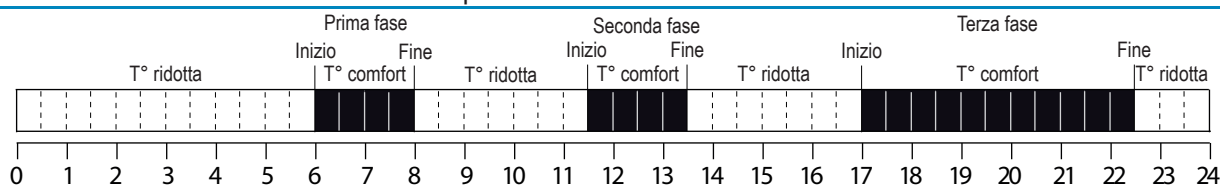

• **Utilizzare la stessa procedura per la programmazione oraria**:**

- della zona 2* (Programma orario Circuito 2) da N. **18** a **24**;
- dell'acqua calda sanitaria (Programma orario ACS) N. da **25** a **29** vedere [pagina 11](#)).

*Opzione. **Impostare data e ora per il corretto funzionamento del programma.

► Funzionamento ACS

Es.: Modalità PROG, fase ECO

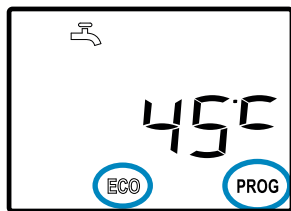

In modalità PROG, il setpoint si alterna in base al programma orario (ECO / ☀).

Es.: Modalità permanente

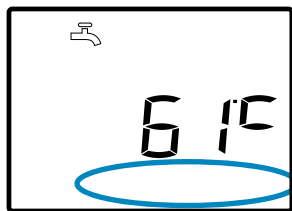

In Modalità permanente, non vengono visualizzate icone nella parte inferiore dello schermo.

Simboli	Definizioni
In ACS PROG ☀	Riscaldamento dell'ACS al setpoint comfort in base al programma orario*.
PROG ECO	Riscaldamento dell'ACS al setpoint ECO in base al programma orario*

*Parametri **Programma orario ACS** da n. 25 a 29

■ Setpoint ACS

Area di regolazione della temperatura acqua calda sanitaria: da 30 a 65°C.

Per impostazione predefinita, il setpoint della temperatura ☀ ACS è 61°C - il setpoint della temperatura **ECO** DELL'ACS è 45°C.

Può essere modificato con i tasti  o  , quindi  per confermare.

■ Funzione avvio forzato ACS

- È possibile disattivare manualmente il riscaldamento del bollitore ACS al setpoint ☀ con la funzione **95** Avvio forzato ACS impostata su 1 (avvio).

■ Modificare il programma orario ACS

Per impostazione predefinita, il programma orario** viene impostato per tutta la settimana (dal lunedì alla domenica: 10): dalle 6.00 alle 22.00.

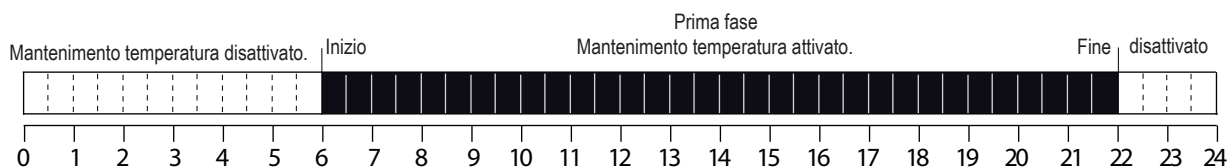

Per comodità, è possibile impostare fino a 2 fasi di riscaldamento ACS e per diversi periodi (settimane, giorni, ecc.).

- Esempio: dal lunedì alla domenica [impostare il parametro **25** su **10**] (vedere la tabella)

→ → 2 fasi [6.00-8.00/17.00-22.00] (impostare i parametri da **26** a **29**, vedere la tabella),

→ premere il tasto , quindi raggiungere il livello "utente" e appare l'icona .

Selezione del n. della voce	Impostazioni
<input type="button" value="▲"/> <input type="button" value="▼"/>	<input type="button" value="▲"/> <input type="button" value="▼"/>
N. 25 <input type="button" value="OK"/>	Scegliere il/i giorno/i: 10: Lun-Dom, 8: Lun-Ven, 9: Sab-Dom, 1: Lunedì, 2: Martedì, 3: Mercoledì, 4: Giovedì, 5: Venerdì, 6: Sabato, 7: Domenica Es: 10 (dal lunedì alla domenica) <input type="button" value="OK"/>
<input type="button" value="▲"/> <input type="button" value="▼"/>	<input type="button" value="▲"/> <input type="button" value="▼"/>
N. 26 <input type="button" value="OK"/>	Inizio comfort: tempo di attivazione per il mantenimento della temperatura (prima fase). Es: 06:00 <input type="button" value="OK"/>
<input type="button" value="▲"/> <input type="button" value="▼"/>	<input type="button" value="▲"/> <input type="button" value="▼"/>
N. 27 <input type="button" value="OK"/>	Fine comfort: tempo di disattivazione per il mantenimento della temperatura (prima fase). Es: 08:00 <input type="button" value="OK"/>
<input type="button" value="▲"/> <input type="button" value="▼"/>	<input type="button" value="▲"/> <input type="button" value="▼"/>
N. 28 <input type="button" value="OK"/>	Inizio comfort: Tempo di attivazione della seconda fase Es: 17:00 <input type="button" value="OK"/>
<input type="button" value="▲"/> <input type="button" value="▼"/>	<input type="button" value="▲"/> <input type="button" value="▼"/>
N. 29 <input type="button" value="OK"/>	Fine comfort: Tempo di disattivazione della seconda fase Es: 22:00 <input type="button" value="OK"/>

- Continuare la programmazione per un altro giorno (voce 25).

o

- Tornare alla visualizzazione di base premendo il tasto .

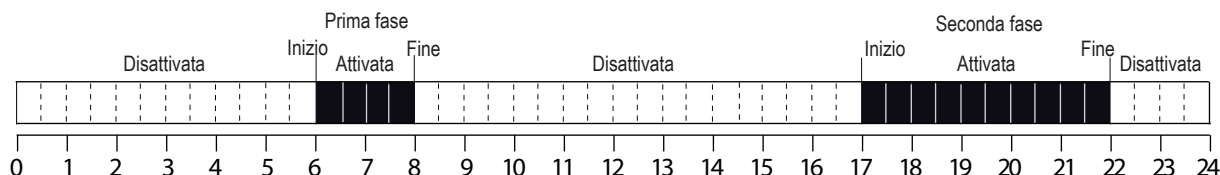

**Impostare data e ora per il corretto funzionamento del programma.

► Impostazione dell'ora

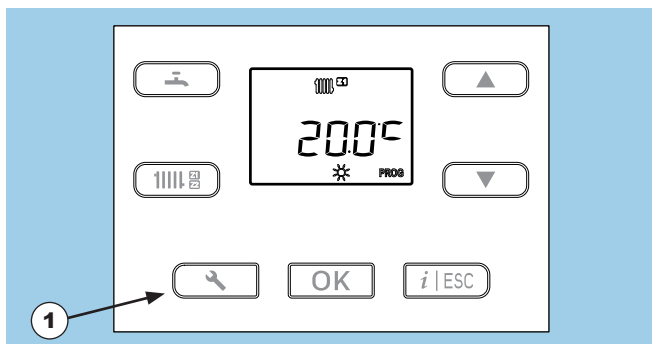

Display di base

① - Premere

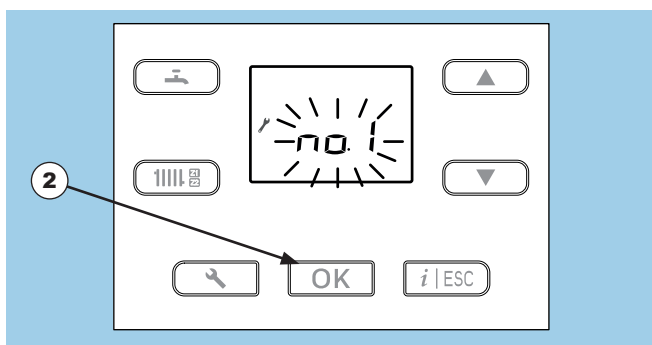

Appare l'icona

- Alternanza tra il **parametro** "regolazione ora" (voce n. 1) e **ora** (ad es., 18.30)
(n. 1 / 18.30):

② - Premere per modificare l'ora.

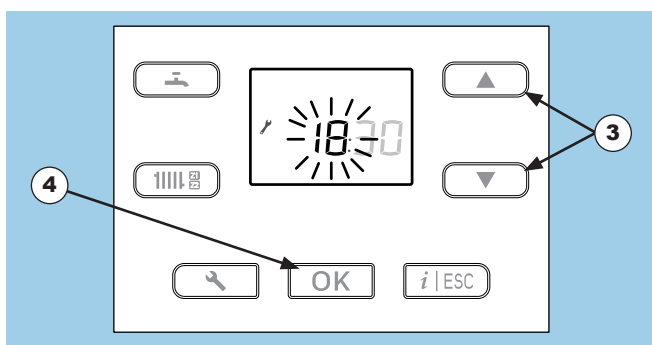

- La visualizzazione dell'**ora** lampeggia.

③ - Premere sul pulsante o per impostare l'ora.

④ - Premere per confermare.

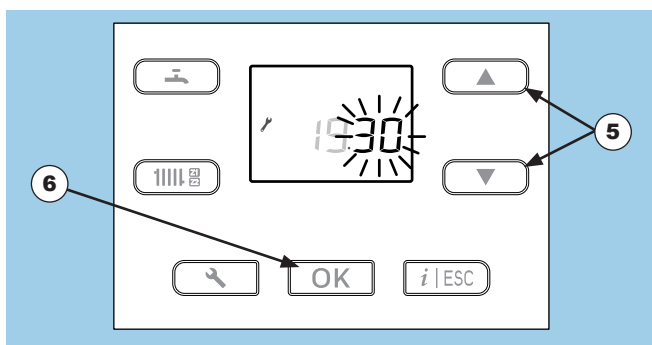

La visualizzazione dei **minuti** lampeggia.

⑤ - Premere sul pulsante o per impostare i minuti.

⑥ - Premere per confermare.
- Le impostazioni sono memorizzate.

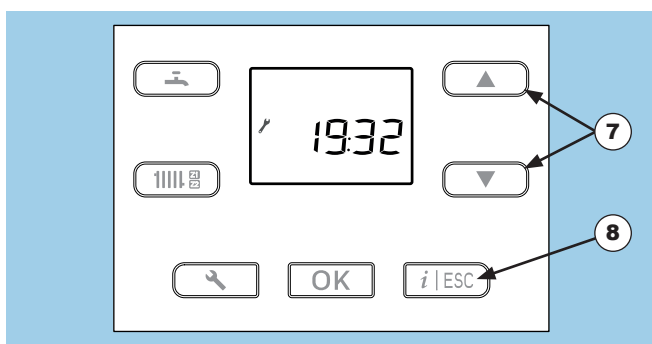

⑦ - Premere il pulsante o per effettuare altre regolazioni (parametro n. 2 "Mese - Giorno" e/o il parametro 3 "Anno").

o

⑧ - Tornare alla visualizzazione di base premendo il tasto .

Nota: è necessario impostare l'ora e la data affinché il programma orario (modalità PROG) funzioni correttamente.

► Impostazione della data

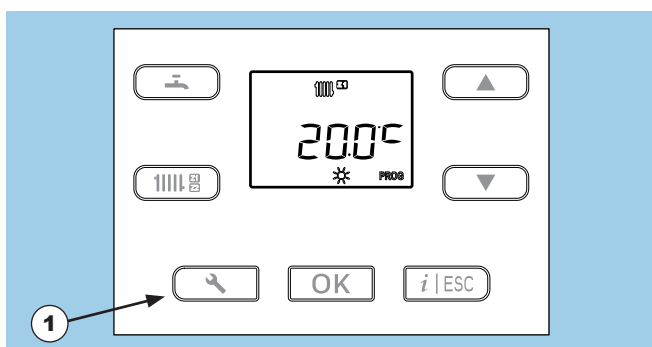

Display di base

① - Premere

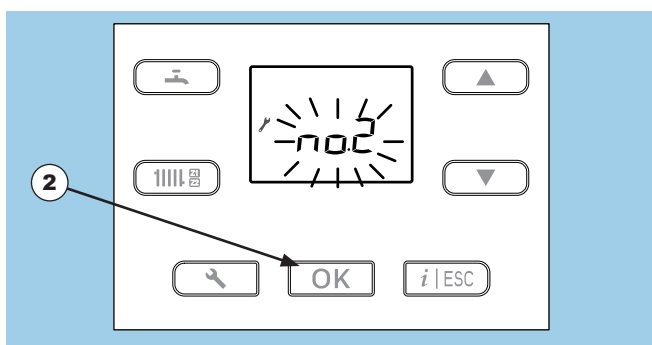

Appare l'icona

- Premere sul tasto o per visualizzare il parametro n. 2.

- Alternanza tra il parametro "Mese-Giorno" (parametro n. 2) e la data (ad es., 06-15: 15 giugno) (n. 2 / 06-15):

② - Premere per modificare la data.

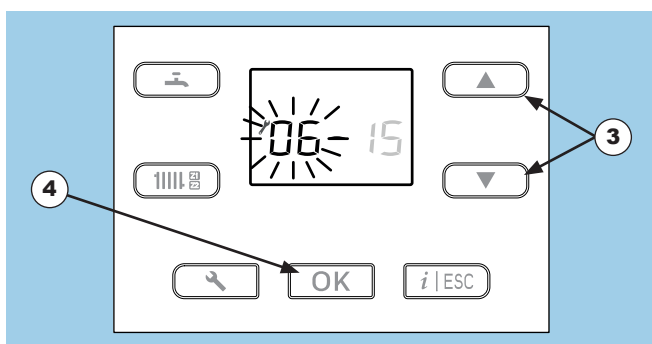

- La visualizzazione del mese lampeggia.

③ - Premere sul pulsante o per impostare il mese.

④ - Premere per confermare.

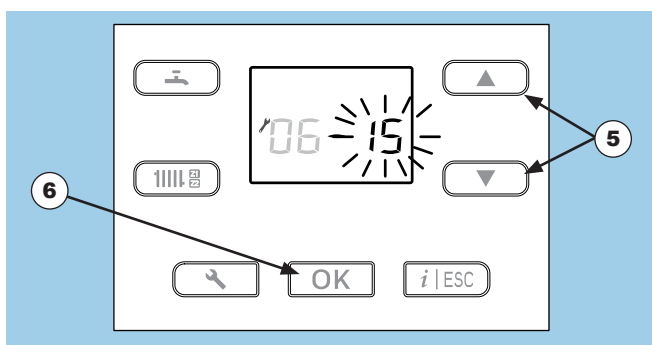

La visualizzazione dei giorni lampeggia.

⑤ - Premere sul pulsante o per impostare il giorno.

⑥ - Premere per confermare.
- Le impostazioni sono memorizzate.

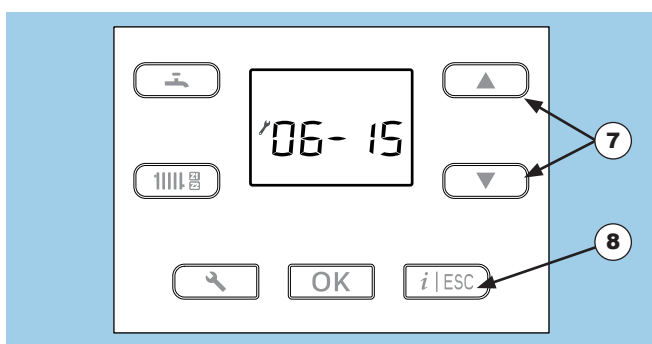

⑦ - Premere sul tasto o per le altre impostazioni (Anno: voce n. 3).

o

⑧ - Tornare alla visualizzazione di base premendo il tasto .

Nota: è necessario impostare l'ora e la data affinché il programma orario (modalità PROG) funzioni correttamente.

Menu di controllo

► Generalità

- Solo parametri accessibili a livello di



... sono descritti in questo documento.

- Solo parametri accessibili a livello di



... descritti nel documento per uso esclusivamente professionale.



Non modificare questi parametri senza aver consultato l'installatore.

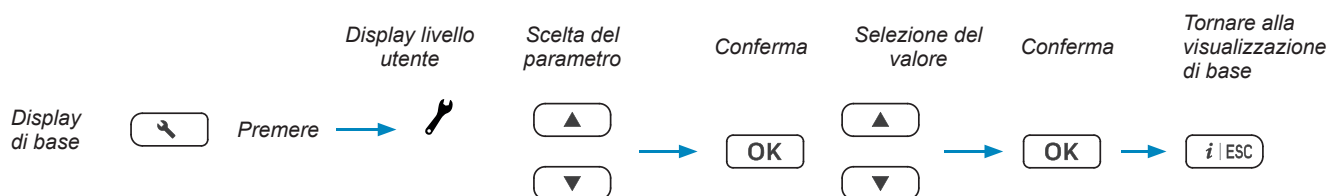

Se non si esegue alcuna regolazione entro 1 minuto e 30, lo schermo torna automaticamente alla visualizzazione di base.

► Elenco dei parametri

N.	Descrizione del parametro	Area di regolazione o display	Regolazione di base
Impostazione data/ora			
1	Ore/minuti	00.00... 23:59	01:00
L'orario della caldaia cambia automaticamente con il passaggio dall'ora legale a quella solare e viceversa. -> Alle 2.00 dell'ultima domenica di marzo, l'orologio va avanti di un'ora e segna le 3.00. -> Alle 03.00 dell'ultima domenica di ottobre, l'orologio va indietro di un'ora e segna le 02.00.			
2	Mese - Giorno	1 - 1 ... 12 - 31	MM-GG
3	Anno	2018 ...	AAAA
Configurazione dell'impianto			
7	Modalità riscaldamento zona 1	0 (Standby)... 3 (avvio)... 4 ⁽²⁾ (PROG)	3
8	Modalità riscaldamento zona 2	0 (Standby)... 3 (avvio)... 4 ⁽²⁾ (PROG)	3
<i>Modalità assenza (disponibile solo con Navilink A59)</i>			
10	Setpoint della temperatura della modalità assenza	5 °C... 20 °C	13 °C
Regolazione del setpoint della temperatura utilizzato durante la modalità assenza.			

⁽¹⁾ Alcuni parametri (o menu) possono non essere visualizzati. Ciò dipende dalla configurazione dell'apparecchio (a seconda dell'opzione).

⁽²⁾ Questi menu o impostazioni vengono visualizzati sull'interfaccia utente solo con una sonda ambiente Navilink A59.

















⁽³⁾ La visualizzazione di questi parametri varia in funzione dell'utilizzo della sonda ambiente.

N.	Descrizione del parametro	Area di regolazione o display	Regolazione di base
Programma orario per il riscaldamento, Circuito 1 (disponibile solo con Navilink A59)			
11	 Preselezione (giorno/settimana)	1 ... 10	-
	1 (lunedì); 2 (martedì); ...; 7 (domenica); 8 (da lunedì a venerdì); 9 (sabato e domenica) 10 (da lunedì a domenica: modifiche applicate a tutta la settimana).		
12	 Prima fase del giorno selezionato (inizio comfort)	00.00... 23:15	06:00
13	 Prima fase del giorno selezionato (fine comfort)	00:15... 24.00	22:00
14	 Seconda fase del giorno selezionato (inizio comfort)	00.00... 23:15	--:--
15	 Seconda fase del giorno selezionato (fine comfort)	00:15... 24.00	--:--
16	 Terza fase del giorno selezionato (inizio comfort)	00.00... 23:15	--:--
17	 Terza fase del giorno selezionato (fine comfort)	00:15... 24.00	--:--
Programma orario per il riscaldamento, Circuito 2 ⁽¹⁾ (disponibile solo con Navilink A59)			
18	 Preselezione (giorno/settimana)	1 ... 10	-
	1 (lunedì); 2 (martedì); ...; 7 (domenica); 8 (da lunedì a venerdì); 9 (sabato e domenica) 10 (da lunedì a domenica: modifiche applicate a tutta la settimana).		
19	 Prima fase del giorno selezionato (inizio comfort)	00.00... 23:15	06:00
20	 Prima fase del giorno selezionato (fine comfort)	00:15... 24.00	22:00
21	 Seconda fase del giorno selezionato (inizio comfort)	00.00... 23:15	--:--
22	 Seconda fase del giorno selezionato (fine comfort)	00:15... 24.00	--:--
23	 Terza fase del giorno selezionato (inizio comfort)	00.00... 23:15	--:--
24	 Terza fase del giorno selezionato (fine comfort)	00:15... 24.00	--:--
Programma orario ACS			
25	 Preselezione (giorno/settimana)	1 ... 10	-
	1 (lunedì); 2 (martedì); ...; 7 (domenica); 8 (da lunedì a venerdì); 9 (sabato e domenica) 10 (da lunedì a domenica: modifiche applicate a tutta la settimana).		
26	 Prima fase del giorno selezionato (inizio comfort)	00.00... 23:15	06:00
27	 Prima fase del giorno selezionato (fine comfort)	00:15... 24.00	22:00
28	 Seconda fase del giorno selezionato (inizio comfort)	00.00... 23:15	--:--
29	 Seconda fase del giorno selezionato (fine comfort)	00:15... 24.00	--:--

⁽¹⁾Alcuni parametri (o menu) possono non essere visualizzati. Ciò dipende dalla configurazione dell'apparecchio (a seconda dell'opzione).

⁽²⁾Questi menu o impostazioni vengono visualizzati sull'interfaccia utente solo con una sonda ambiente Navilink A59.

⁽³⁾La visualizzazione di questi parametri varia in funzione dell'utilizzo della sonda ambiente.

N.	Descrizione del parametro	Area di regolazione o display	Regolazione di base
Regolazione del riscaldamento⁽³⁾, Circuito 1			
34	 Setpoint riscaldamento ECO zona 1	10 ... 25	18 °C
37	 Anticipazione delle fasi ECO e COMFORT del programma orario (zona 1 e zona 2). Nelle zone incluse nel programma orario, questa funzione riduce gli avvii alla fine della fase Comfort e preriscalda l'abitazione prima di una fase Comfort. Con i parametri 38 (48) ⁽³⁾ e 39 (49) ⁽³⁾ è possibile modificare i tempi di anticipo.	0 (disattivata)... 1 (attivata)	0
38	 Anticipo delle fasi COMFORT	0... 03:00	01:00
39	 Anticipo delle fasi ECO	0... 03:00	00:30
Impostazione del riscaldamento^{(1) (3)}, Circuito 2			
44	 Setpoint riscaldamento ECO zona 2	10 ... 25	18 °C
48	 Anticipo delle fasi COMFORT	0... 03:00	01:00
49	 Anticipo delle fasi ECO	0... 03:00	00:30
Caldaia ⁽¹⁾			
51	 Autorizzazione passaggio estate/inverno	0 (arresto) .. 1 (avvio)	1
52	 Cambio di stato automatico in base alla temperatura esterna (estate<>inverno). Quando la media delle temperature esterne supera i 18°C, il regolatore imposta la/e modalità di riscaldamento su OFF (risparmio energetico).	15... 30 °C	18 °C
53	 Funzione antilegionella	00 (arresto)... 1 (avvio)	0
54	 Correzione sonda temperatura esterna	- 5... 5 °C	0 °C
57	 Modalità ACS	00 (arresto)... 3 (permanente) 4 (PROG)	3
58	 Setpoint ECO ACS	15... 65	- °C
60	 Attivazione ora legale	0 (disattivata)... 1 (attivata)	1
70	 Setpoint riscaldamento Comfort zona 1	10 ... 35	20 °C
71	 Funzione Atlantic Smart Adapt zona 1	0 (disattivata)... 1 (attivata)	0
80	 Setpoint riscaldamento Comfort zona 2	10 ... 35	20 °C
81	 Funzione Atlantic Smart Adapt zona 2	0 (disattivata)... 1 (attivata)	0
Funzioni installatore			
95	 Avvio forzato ACS	0 (-), 1 (avvio forzato)	0

⁽¹⁾ Alcuni parametri (o menu) possono non essere visualizzati. Ciò dipende dalla configurazione dell'apparecchio (a seconda dell'opzione).

⁽²⁾ Questi menu o impostazioni vengono visualizzati sull'interfaccia utente solo con una sonda ambiente Navilink A59.

⁽³⁾ La visualizzazione di questi parametri varia in funzione dell'utilizzo della sonda ambiente.

► Visualizzazione delle informazioni

Il tasto  permette di ottenere diverse informazioni.

In funzione del tipo di apparecchio, della configurazione e dello stato di funzionamento, alcune voci delle informazioni possono non essere disponibili.

La visualizzazione del numero dell'informazione si alterna al suo valore.

■ Elenco delle informazioni

i N....	Descrizione	Valore...
1	Pressione idraulica	... bar*
2	Ora e minuti.	hh:mm
3	Temperatura esterna.	... °C*
4	Temperatura di mandata caldaia	... °C*
5	Setpoint di mandata caldaia	... °C**
6	Temperatura di ritorno caldaia	... °C*
10	Stato caldaia (vedere tabella "Elenco degli stati").	
11	Modulazione del bruciatore	... %
12	Velocità del ventilatore	... giri/min
13	Corrente di ionizzazione	... uA
14	Stato del bruciatore	
15	Temperatura fumi	... °C*
Circuito riscaldamento 1		
21	Setpoint mandata circuito 1	... °C**
22	Stato circuito 1 (vedere tabella "Elenco degli stati").	
23	Temperatura ambiente zona 1.	... °C*
Circuito ACS		
30	Temperatura ACS (istantanea)	... °C*
31	Setpoint ACS	... °C**
32	Portata di prelievo ACS	l/min
33	Stato circuito ACS (vedere tabella "Elenco degli stati").	
34	Posizione della valvola deviatrice	
Circuito riscaldamento 2***		
40	Temperatura mandata circuito 2	... °C*
41	Setpoint mandata circuito 2	... °C**
42	Stato circuito 2 (vedere tabella "Elenco degli stati").	
43	Temperatura ambiente zona 2.	... °C*
Ultimo errore		
50	Numero dell'errore	Er XXX
51	Ore/minuti	hh:mm
52	Mese e Giorno	MM-GG
Consumo energetico		
		Valore...
60	Risc. - Energia consumata nell'ultimo mese	... kWh
61	Risc. - Energia consumata nel mese precedente	... kWh
62	Risc. - Energia consumata durante l'anno	... MWh
63	Risc. - Energia consumata nell'anno precedente	... MWh
64	ACS - Energia consumata nell'ultimo mese	... kWh
65	ACS - Energia consumata nel mese precedente	... kWh
66	ACS - Energia consumata durante l'anno	... MWh
67	ACS - Energia consumata nell'anno precedente	... MWh

■ Elenco degli stati

La visualizzazione del numero del parametro si alterna al suo valore (ad es., n. 10/3 = stato caldaia/ riscaldamento: avvio del bruciatore).

i N....	Valore...	Stato caldaia
10	0	Caldaia in attesa
	1	Modalità test: avvio del bruciatore
	2	Modalità test: bruciatore in funzione
	3	Riscaldamento: avvio del bruciatore
	4	Riscaldamento: bruciatore in funzione
	5	Riscaldamento: bruciatore in attesa
	6	ACS: avvio del bruciatore
	7	ACS: bruciatore in funzione
	8	ACS: bruciatore in attesa
	9	ACS all'arresto
i N.... Valore... Stato bruciatore		
14	0	All'arresto
	1	In attesa
	9	In funzione
	11	Bloccato
i N.... Valore... Stato del circuito riscaldamento 1 e 2.		
22 e 42	0	In attesa
	1	Modalità riscaldamento comfort
	2	Modalità riscaldamento ECO (ridotta)
	3	Modalità assenza
	4	Sonda ambiente (Navilink H15, H55 o H58)
	5	Modifica in fase comfort
	6	Modifica in fase ECO (ridotto)
	7	Non utilizzato
8	Protezione antigelo attiva	
i N.... Valore... Stato circuito ACS		
33	0	In attesa
	1	Funzionamento comfort
	2	Funzionamento ECO (ridotto)
	4	Protezione antigelo attiva

* " --- "indica che il sensore associato all'informazione è mancante o difettoso.

** " --- " indica l'assenza di richiesta per l'uso in questione.

***Queste informazioni possono non essere visualizzate. La visualizzazione dipende dalla configurazione dell'apparecchio (in base alle opzioni).

► Messaggi di errore

▼ Errori di pressione

- Il display alterna un numero a *bAr* :

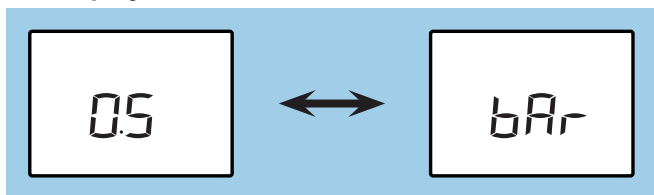

→ Procedere alla messa in pressione dell'impianto (vedere capitolo 5.1, pagina 19).

- Il display indica l'errore *E 57* :

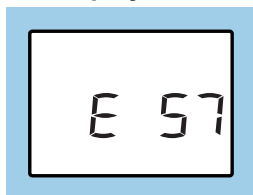

→ Procedere alla messa in pressione dell'impianto (vedere capitolo 5.1, pagina 19).



In caso di riempimento frequente effettuare o far effettuare il controllo della tenuta dell'impianto.

L'apporto di acqua frequente presenta un rischio di incrostazione per lo scambiatore e compromette la sua longevità.

▼ Errori 68 o 69

Il display indica l'errore E 68 o E 69:

Controllare e/o cambiare le batterie della sonda ambiente.

Se il problema persiste, rivolgersi al proprio installatore.

▼ Altri errori

Gli errori o i guasti sono segnalati nell'interfaccia. Il display indica il codice errore "Exxx".

Gli errori (N. < 100) interrompono il funzionamento dell'apparecchio con reset Automatico. L'errore scompare quando il problema viene risolto (in caso di dubbi sulle motivazioni del malfunzionamento o se il problema persiste, rivolgersi al proprio installatore).

Gli errori (N. > 100) comportano la messa in sicurezza dell'apparecchio.

→ In questo caso, annotare il codice e chiamare l'installatore.

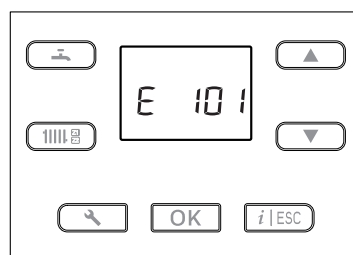
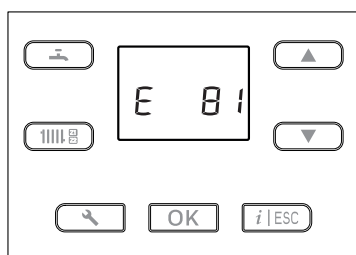

fig. 3 - Esempi di errori

Manutenzione

Le operazioni di manutenzione devono essere eseguite regolarmente per garantire il funzionamento sicuro dell'apparecchio.

La caldaia deve essere pulita e controllata 1 o 2 volte all'anno a seconda delle condizioni d'uso.

Queste operazioni sono obbligatorie* e devono essere effettuate da uno specialista che controllerà anche i dispositivi di sicurezza della caldaia e dell'impianto.

Generalmente, queste operazioni vengono effettuate nel quadro di un contratto di manutenzione.

Il condotto coassiale (o del camino) deve essere controllato e pulito regolarmente da uno specialista (1 volta all'anno).



*In base alla normativa locale vigente..





Tutte le parti del rivestimento possono essere pulite con un panno morbido asciutto o leggermente umido.



Non adoperare prodotti abrasivi per la pulizia.

► Controlli periodici

- Verificare regolarmente la pressione dell'acqua nel circuito riscaldamento (far riferimento alla pressione raccomandata dall'installatore).

Pressione dell'acqua:		
 1 bar	 1,3 bar	 1,6 bar
Edificio a un solo livello	Edificio a un piano	Edificio a due piani



La pressione varia a seconda della differenza di livello tra caldaia e impianto di riscaldamento.

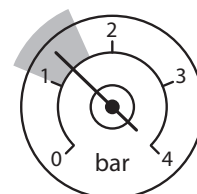
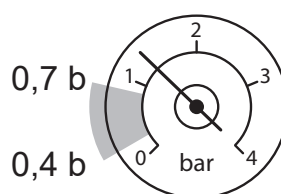

Mini: 1 b
Max: 1,6 b



fig. 4 - Intervalli di pressione

- Se necessario (fig. 4):

rimettere il circuito di riscaldamento in pressione aprendo il rubinetto del disconnettore (fig. 5). Quando la pressione indicata sul manometro corrisponde alla configurazione dell'impianto (come mostrato nella tabella sopra riportata), chiudere il rubinetto.

In caso di riempimento frequente effettuare o far effettuare il controllo della tenuta dell'impianto.

L'apporto di acqua frequente presenta un rischio di incrostazione per lo scambiatore e compromette la sua longevità.

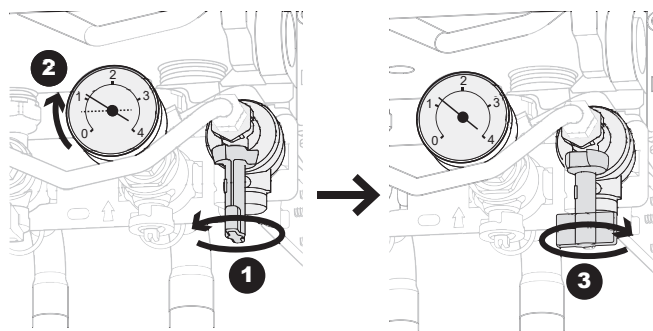

fig. 5 - Mettere in pressione

► Smaltimento dell'apparecchio

Lo smantellamento e il riciclaggio degli apparecchi devono essere eseguiti da uno specialista. In nessun caso, gli apparecchi devono essere gettati tra i rifiuti domestici, ingombranti o nella spazzatura.

Quando l'apparecchio non funziona più, contattare l'installatore o il rappresentante locale per procedere al suo smantellamento e riciclaggio.

📊 Dati performance ERP



I dati sulle performance energetiche sono disponibili nei manuali (📊 ERP) o possono essere scaricati dal sito www.atlantic-comfort.it.

Data di installazione:

Coordinate del vostro installatore di impianti termici o servizio post-vendita.

Condizioni di garanzia

Da aggiungere alle condizioni generali di vendita.

■ Garanzia contrattuale

Le disposizioni del presente certificato non escludono il beneficio, a favore dell'acquirente del materiale, derivante dalle condizioni della garanzia legale che si applicano nel paese in cui è stato acquistato il materiale.

Gli apparecchi sono garantiti per 2 anni. La presente garanzia riguarda la sostituzione delle parti riconosciute difettose all'origine da ATLANTIC.

Alcune parti o componenti degli apparecchi beneficiano inoltre di una garanzia di 5 anni*: Scambiatore o corpo scaldante (Termodinamica, Basamento a condensazione a gas, Murale a condensazione a gas e Bassa temperatura, Olio combustibile e a bassa temperatura, Stufa a pellet, Fornelli e caldaia a legno), Compressore, Sensori solari, Bollitore ACS.

*Estensione della garanzia a condizione che la manutenzione sia effettuata annualmente dal momento della messa in servizio.

■ Validità della garanzia

La validità della garanzia è condizionata **dall'installazione e dalla messa in servizio dell'apparecchio** da parte di un installatore professionista autorizzato o specializzato, nonché **dall'utilizzazione e dalla manutenzione annuale** realizzate conformemente alle istruzioni per l'uso.

■ Riserve di garanzia

Non sono coperti da garanzia:

- parti soggette a usura come elettrodi, fusibili, spie luminose, guarnizioni, turbolatori, anodi, refrattari, ugelli, vetri, parti a contatto con una fiamma;
- i deterioramenti delle parti derivati da cause esterne all'apparecchio (umidità, shock termici, temporali, etc.);
- i guasti o deterioramenti a componenti elettrici causati da allacciamento a circuiti la cui tensione, misurata all'ingresso all'apparecchiatura, risulti inferiore o superiore del 10 % al valore nominale di 230 V.

Nessun indennizzo ed interessi potranno essere richiesti per qualsiasi motivo.

Nella costante ricerca di miglioramento dei materiali, il nostro dipartimento tecnico e commerciale si riserva il diritto di apportare le modifiche ritenute necessarie senza darne preavviso. Le caratteristiche tecniche, le dimensioni e le informazioni riportate nei nostri documenti, sono solo indicative e non impegnano in alcun modo la nostra società.