

BAXI

Caldaie murali a gas a condensazione
ideali per la sostituzione

Luna Compact **NEW**

3 LUNA



Hydrogen

20%

Luna Compact: la nuova caldaia moderna e compatta ideale per la sostituzione

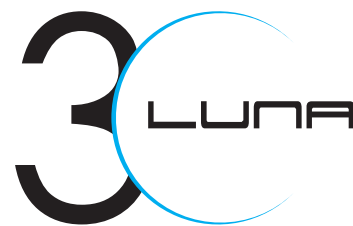

Da trent'anni le caldaie Luna di Baxi hanno reso unica l'esperienza di comfort domestico: un viaggio iniziato nel 1994 con l'introduzione della prima caldaia Luna ed arrivato fino oggi con continue innovazioni sempre rivolte al miglioramento continuo dei prodotti prestando una crescente attenzione alla sostenibilità.

In questo contesto, si inserisce Luna Compact la nuova caldaia di Baxi progettata per essere installata in appartamenti o case di piccole e medie dimensioni e in tutti quei contesti abitativi in cui gli spazi sono limitati: **le sue dimensioni compatte (700x395x285 mm)** ne consentono infatti l'installazione nei pensili da cucina o in spazi ristretti.

La **gamma completa** si compone di ben 4 modelli: un modello solo riscaldamento (**1.24**) e tre modelli per la produzione istantanea di ACS (**24, 28 e 32**).

I modelli si caratterizzano per **robustezza, durabilità e affidabilità delle prestazioni**; inoltre, la nuova piattaforma **elettronica** ha ulteriormente innalzato la qualità del prodotto ponendo grande attenzione alle esigenze dell'utente finale, legate ad una gestione semplice ed intuitiva, che vanno di pari passo con la necessità di avere un sistema efficiente ed ottimizzato.

Luna Compact		Potenza MAX in riscaldamento	Potenza MAX in sanitario	Profilo di carico
32	riscaldamento e produzione istantanea ACS	28 kW	31 kW	XXL
28	riscaldamento e produzione istantanea ACS	24 kW	28 kW	XL
24	riscaldamento e produzione istantanea ACS	20 kW	24 kW	XL
1.24	solo riscaldamento	24 kW	-	-

Hydrogen

20%

Luna Compact è stata progettata per funzionare con una miscela composta fino al 20% da idrogeno, riducendo così le emissioni di CO₂ del 6% rispetto al funzionamento con 100% di gas naturale.

Questo è il primo step del nostro viaggio verso la decarbonizzazione, in linea con il continuo impegno di Baxi verso la tutela dell'ambiente e la riduzione delle emissioni inquinanti.

L'avanguardia della tecnologia consente l'utilizzo di miscele gas-idrogeno mantenendo l'efficienza della combustione.

Innovativo scambiatore di calore in acciaio inox

La gamma di caldaie a condensazione **Luna Compact** è dotata di un innovativo scambiatore ad **unica spira in acciaio inox ad ampie sezioni di passaggio acqua** per una maggiore resa termica ed efficienza stagionale.



Caratteristiche:

- **unica spira in acciaio inox autopulente:** progettata con ampi passaggi d'acqua per ridurre i depositi e facilitare la pulizia. L'acciaio inox garantisce resistenza alla corrosione e lunga durata, mentre la struttura interna minimizza le incrostazioni, prevenendo intasamenti e mantenendo elevate le prestazioni nel tempo;
- **maggiore efficienza termica stagionale:** la progettazione ottimizzata riduce sensibilmente le perdite di carico, migliorando l'efficienza energetica durante tutto l'anno. Garantisce un trasferimento di calore più efficace, contribuendo a ridurre i costi operativi;
- **affidabilità e durabilità:** la forma delle spire permette che il sistema rimanga in condizioni ottimali con minimi interventi di pulizia grazie alla semplicità di accesso alla camera di combustione. Il sistema è progettato per resistere a condizioni operative severe, garantendo una lunga durata e affidabilità nel tempo.

Pannello di controllo Luna Compact

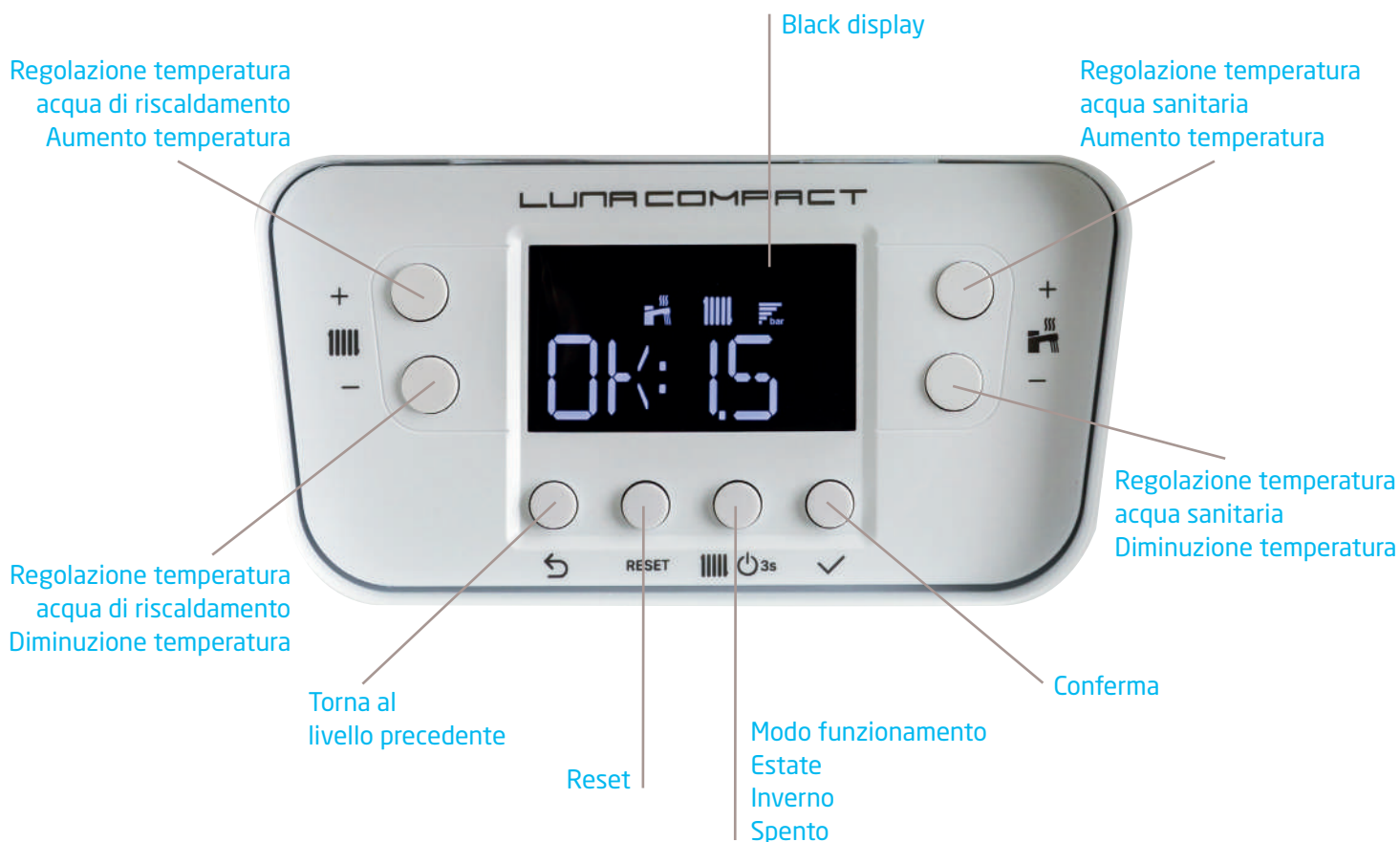

Il pannello di comando della gamma Luna Compact dispone di una interfaccia rinnovata con:

- pannello comandi con black display per una lettura facilitata;
- impostazioni semplici per regolare la temperatura del riscaldamento e l'acqua calda sanitaria tramite quattro pulsanti dedicati;
- 4 pulsanti con funzioni dedicate: menu, conferma, torna al livello precedente, reset, modalità estate, inverno e spento;
- visualizzazione della pressione impianto nel display e comparsa di un avviso in caso di eventuale diminuzione della pressione per prevenire il blocco della caldaia.

Efficienza e risparmio

Il sistema di modulazione della gamma Luna Compact è in grado di adeguare la potenza termica prodotta alla potenza richiesta dall'edificio evitando un eccessivo surriscaldamento/raffreddamento dei locali.

L'ampio campo di modulazione (fino a 1:10), che contraddistingue le caldaie Luna Compact, determina una riduzione significativa degli on/off, migliorando così l'efficienza della caldaia e garantendo all'utente finale un risparmio considerevole. L'utente potrà, inoltre, godere di una maggiore silenziosità in ambiente proprio grazie all'assenza di ripetute fasi di accensione/spegnimento che nel tempo possono anche compromettere la durata dei componenti.

1:10
MODULAZIONE
UNO A DIECI

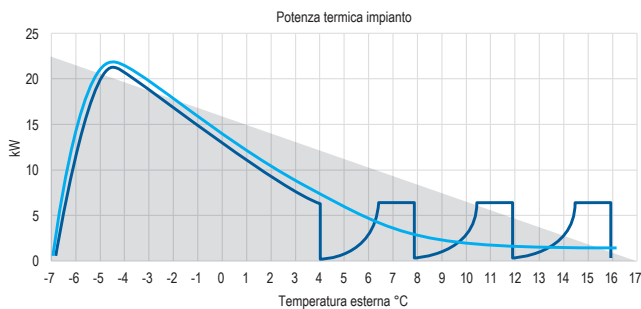

- Luna Compact con modulazione 1:10
- Caldaia a condensazione "standard"
- Potenza termica impianto

GAC Gas Adaptive Control

È un innovativo sistema che, grazie ad una nuova elettronica di controllo e ad una nuova valvola a gas elettronica, garantisce un controllo automatico della combustione per mantenere costantemente i valori di massima efficienza.

Vantaggi:

- non ci sono interventi manuali - ridotte misurazioni, tarature o cambio ugelli
- con questo sistema, la caldaia si auto adatta alla qualità del gas e alla lunghezza dei tubi di scarico fumi mantenendo costante il rendimento
- la caldaia inoltre si autoregola costantemente per mantenere i valori di massima efficienza favorendo una riduzione dei consumi di gas e generando meno inquinamento grazie al continuo controllo delle emissioni

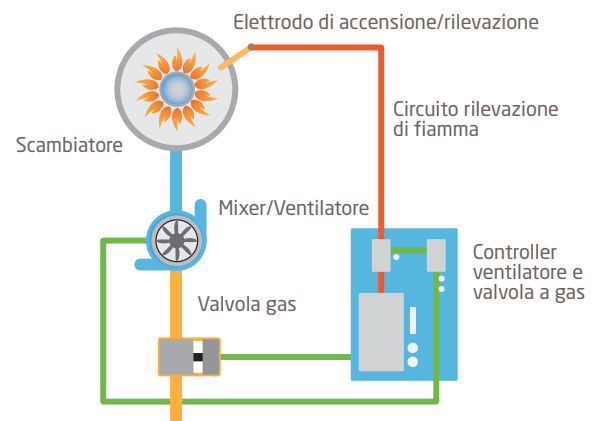

Modulazione completa

Pompa a modulazione totale

La gamma Luna Compact è dotata di una pompa elettronica ad alta efficienza con motore a magneti permanenti.

La pompa a modulazione totale consente:

- minori consumi elettrici
 - migliori prestazioni
 - maggiore durabilità
- rispetto all'utilizzo di una pompa modulante tradizionale.



Deareazione impianto

Funzione elettronica di "deareazione impianto" per facilitare la rimozione dell'aria in fase di prima accensione.

Comfort in ACS

Acqua calda sanitaria istantanea

È possibile impostare la temperatura dell'acqua sanitaria in base alle proprie esigenze di comfort sanitario:



Modello	Produzione ACS	
Luna Compact 24	13,8 l/min	*
Luna Compact 28	16,1 l/min	*
Luna Compact 32	17,8 l/min	*

*considerando approssimativamente un flusso di acqua sanitaria della doccia di 8 l/min e del rubinetto di 4 l/min

3 funzioni per una perfetta temperatura dell'acqua

La gestione dell'acqua calda sanitaria può essere potenziata e migliorata dall'attivazione di tre funzioni dedicate:



Funzione comfort

Grazie al nuovo software installato nella nuova Luna Compact, il raggiungimento della temperatura desiderata per l'acqua sanitaria è più rapido, **riducendo al minimo i tempi di attesa** e risparmiando acqua. In caso di chiusura momentanea dell'acqua sanitaria, la caldaia mantiene lo **scambiatore caldo**, fornendo così maggiore comfort alla successiva richiesta di acqua calda.



Funzione risparmio

In caso di **abbinamento della caldaia ad un impianto a bassa temperatura**, viene evitata la commutazione della valvola a tre vie dopo la chiusura dell'acqua sanitaria, **mantenendo all'interno della caldaia la temperatura adeguata alla successiva riapertura**. Questa funzione evita sprechi di energia.



Funzione boost*

Questa funzione permette alle caldaie solo riscaldamento (Luna Compact 1.24) di **velocizzare la messa in temperatura dell'acqua sanitaria** forzando, per 30 minuti, la temperatura ad un perfetto livello di comfort (solo con abbinamento ad un bollitore ACS).

*attivabile tramite Baxi Mago

Soluzione intubamento Per risanamento canne fumarie

Baxi ha sviluppato un sistema che consente un facile intubamento in canne fumarie esistenti grazie ad un **tubo di scarico rigido e flessibile di Ø50 mm** (per tutti i modelli Luna Compact).

(*) Ogni curva diametro Ø50 mm flessibile diminuisce la lunghezza dello scarico di 2m.

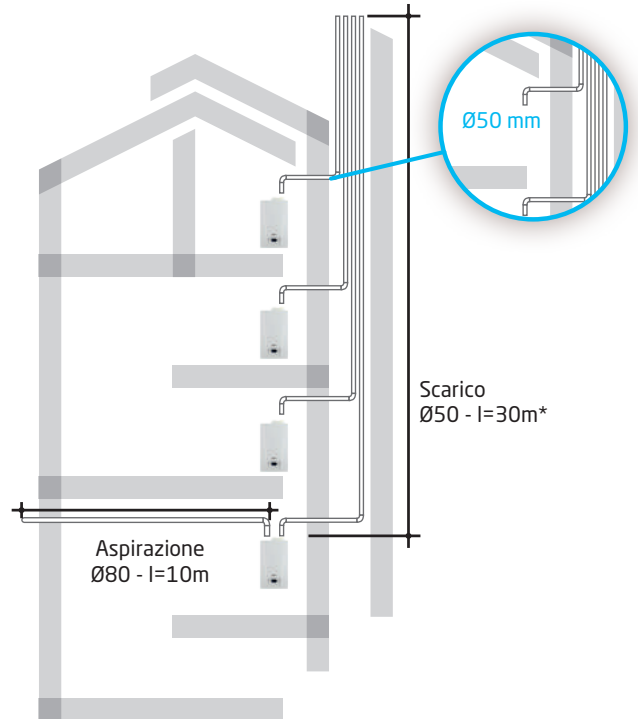

Canne fumarie collettive in pressione

La normativa 7129-3:2015 prescrive la possibilità di realizzare canne fumarie collettive in pressione positiva soltanto per apparecchi a condensazione di tipo C.

È possibile collegare ad una canna collettiva in pressione positiva esclusivamente **apparecchi dichiarati idonei dal fabbricante** per tale applicazione e dotati di dispositivo di non ritorno (clapet), atto ad impedire ai prodotti della combustione di defluire attraverso apparecchi collegati e momentaneamente spenti; la valvola di non ritorno fumi è parte integrante dell'apparecchio.

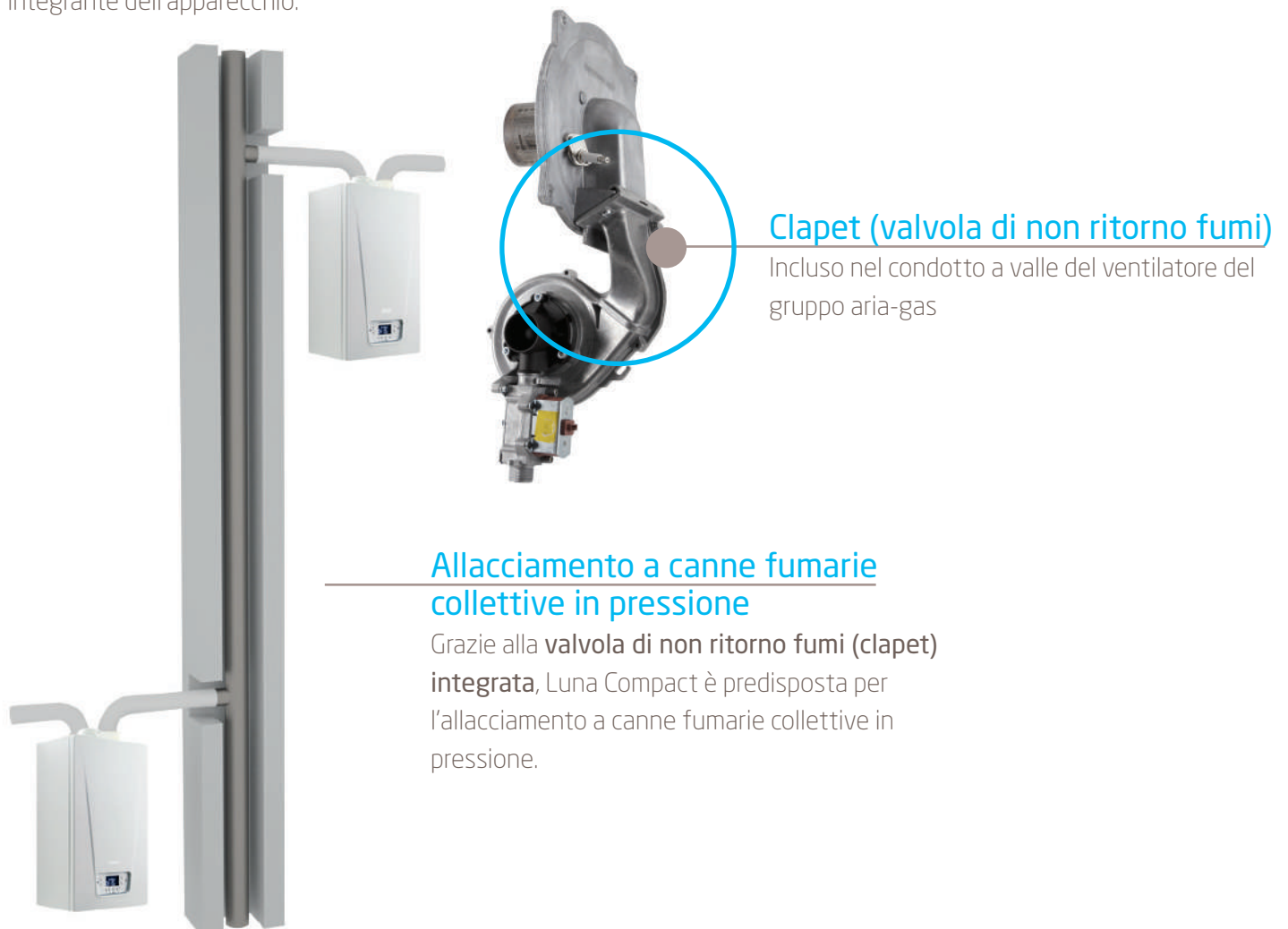

Accessori per sostituzione caldaia

Baxi mette a disposizione una serie di accessori idraulici ideali in caso di sostituzione di un vecchio generatore con una nuova caldaia a condensazione.

Filtro defangatore magnetico

Caratteristiche:

- Dimensione compatta
- Sportello mobile
- Minima perdita di carico
- Facile pulizia, senza smontare il filtro
- Allunga la vita dell'impianto
- Efficace protezione per l'impianto

Il filtro defangatore magnetico è la scelta perfetta per proteggere caldaia e sistemi di riscaldamento. Fornisce una pulizia continua, grazie all'azione combinata della rete filtrante in inox e potenti magneti in neodimio di alta qualità. Le impurità circolanti negli impianti possono danneggiare pompa, valvole e scambiatori di calore: questo prodotto rimuove particelle metalliche e non-metalliche contribuendo a mantenerne ottimali anche i componenti più delicati. La sua manutenzione è semplice e veloce, nonché pratica.



Cod. A7711843



Cod. A7694146 (in ottone)

Kit pompa scarico condensa

Caratteristiche:

- Tubo flessibile di scarico in PVC da 6 m x 6 mm
- Prevalenza massima raccomandata 10 m
- Adattatore ingresso per tubi da 22 e 28 mm
- Adattatore tubi per tubo flessibile di scarico
- Dispositivi di fissaggio a muro
- Cavo di alimentazione da 2 m
- Design compatto per installazione rapida e semplice sotto caldaia
- Funzionamento estremamente silenzioso

Non sempre è possibile effettuare lo scarico dell'acqua di condensa della caldaia. Concepita per essere installata facilmente sotto le caldaie, la pompa scarico condensa di Baxi garantisce l'evacuazione della condensa nel primo punto di scarico disponibile.

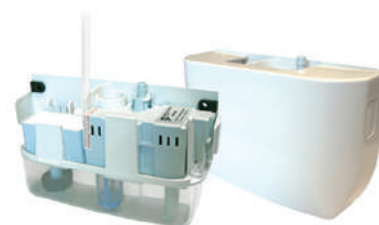

Cod. 7213162

Kit estensione chiusura inferiore e kit chiusura inferiore

Il kit estensione chiusura inferiore è alto 180 mm e ha la funzione di nascondere l'allacciamento rubinetti impianto, la pompa scarico condensa e il filtro defangatore magnetico per migliorare l'estetica del sistema installato.

Va posizionato sotto la caldaia e per garantire una protezione totale degli accessori installati; a completamento, va previsto anche il kit di chiusura inferiore.



Cod. A7786771



Cod. A7786769

Facile da installare

Imballaggio innovativo:

- trasporto flessibile (sia orizzontale che verticale);
- meno spazio necessario per il disimballaggio;
- istruzioni/schemi di installazione nella parte superiore dell'imballo;
- protezione da polvere e sporco grazie ad inserti di polistirolo pretagliato;
- minor tempo di installazione (la caldaia è già posizionata in verticale).

Connessioni tubi dal basso e a scomparsa:

- una riduzione dell'ingombro;
- una migliore estetica dell'installazione;

Sostituzione senza problemi:

- kit di scarico sdoppiato **DI SERIE**;
- tubo scarico condensa **DI SERIE**;
- staffa di fissaggio a muro **DI SERIE**.

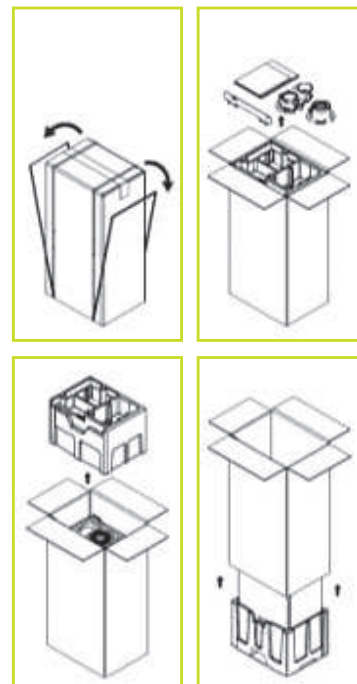

Componenti

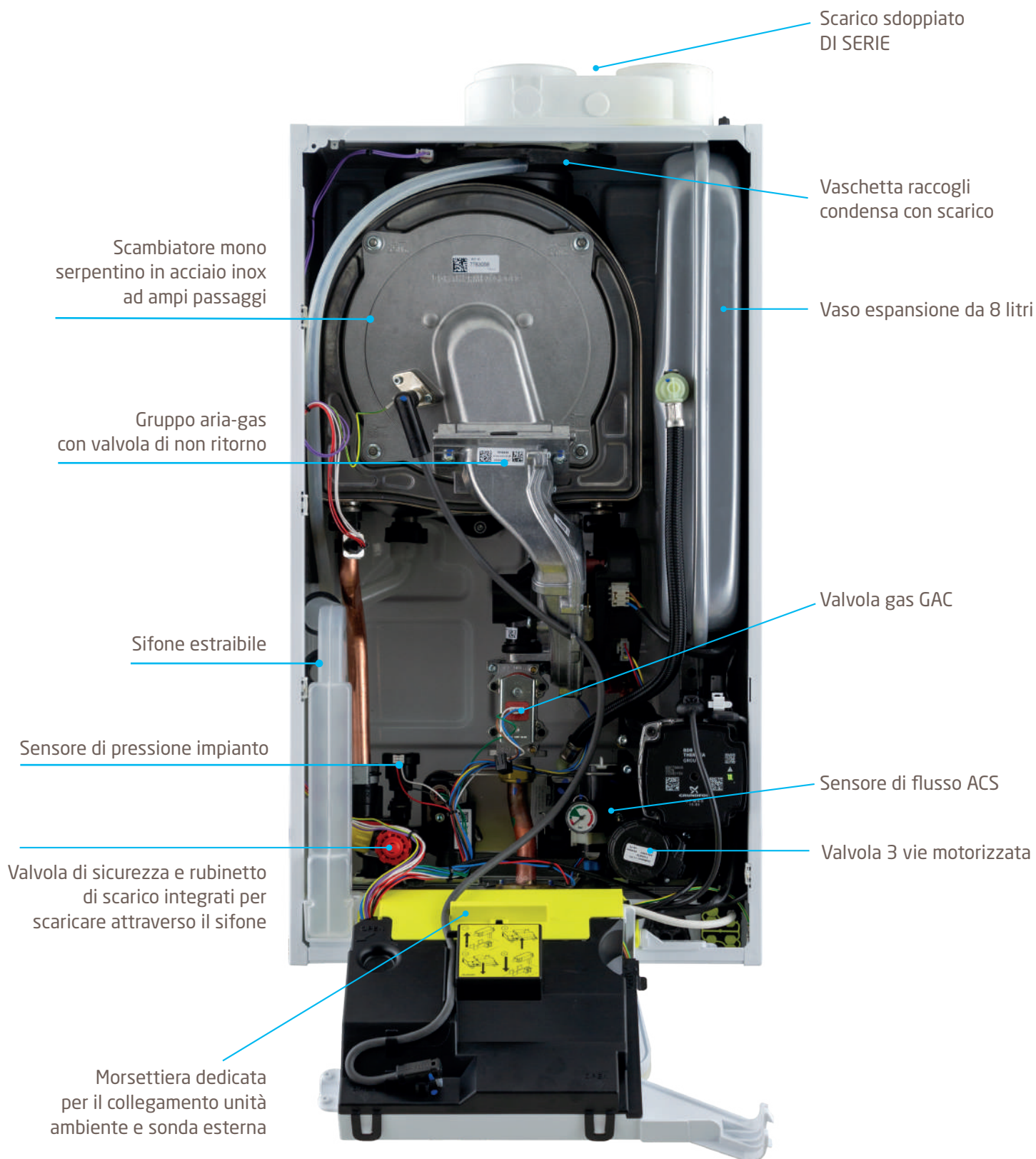



Luna Compact

- scambiatore ad unica spira in acciaio inox ad ampie sezioni di passaggio acqua
- funzionamento con miscela composta fino al 20% da idrogeno
- classe A+: con abbinamento all'accessorio kit Baxi Mago A+ efficienza energetica al 98% grazie all'evoluta tecnologia applicata
- caldaia compatibile per sistemi ibridi factory made
- pannello comandi con black display per una lettura facilitata con 8 pulsanti con funzioni dedicate
- facile installazione grazie alle dimensioni ultracompatte (700x395x285 mm) e al peso contenuto (28,5 kg)
- ampio campo di modulazione 1:10 maggiore efficienza e silenziosità
- GAC (gas adaptive control): controllo automatico della combustione
- Baxi Mago: App dedicata per smartphone per controllo della caldaia da remoto (accessorio a richiesta)
- power set: regolazione potenza riscaldamento secondo dato di progetto
- scarico sdoppiato Ø80 mm DI SERIE
- allacciamento a tubo di scarico Ø50 mm rigido e flessibile per tutti i modelli: soluzioni per risanamento canne fumarie
- allacciamento a canne fumarie collettive in pressione
- caldaie funzionanti a metano trasformabili a GPL e ad aria propanata (kit di trasformazione non necessario)

Sistema idraulico

Valvola deviatrice a tre vie elettrica (anche nel modello solo riscaldamento)
 Bruciatore a premiscelazione in acciaio inox
 Scambiatore acqua/fumi in acciaio inox ad ampi passaggi
 Scambiatore sanitario maggiorato in acciaio inox che permette alla caldaia di condensare anche in funzionamento sanitario
 Ventilatore modulante a variazione elettronica di velocità
 By-pass automatico
 Pompa di circolazione ad alta efficienza a modulazione totale
 Sistema antibloccaggio pompa e valvola a tre vie che interviene ogni 24 ore
 Valvola di sicurezza circuito riscaldamento a 3 bar
 Sifone scarico condensa facilmente removibile per una migliore pulizia

Sistema di termoregolazione

Predisposizione per il collegamento ad una regolazione climatica modulante (Baxi Mago) e sonda esterna (disponibile come optional)

Sistema di controllo

Termostato di sicurezza contro le sovratemperature dello scambiatore acqua/fumi
 Pressostato idraulico che blocca il gas in caso di mancanza d'acqua
 Sonda NTC di sicurezza contro le sovratemperature dei fumi
 Controllo temperature mediante sonde NTC
 Dispositivo antigelo totale
 Termometro elettronico
 Manometro digitale circuito riscaldamento

Accessori a corredo

Rubinetto di riempimento impianto
 Rubinetto scarico impianto
 Dima e ganci di sostegno

ErP Energy Labelling

Il regolamento sull'etichettatura (Regolamento UE 2017/1369) richiede di etichettare i prodotti secondo una scala energetica decrescente che va dalla A+++ alla D (in riscaldamento) e dalla A+ alla F (in sanitario). La classe energetica, identificata da una lettera, esprime un intervallo di valori di efficienza entro il quale risiede quello espresso dal prodotto in esame. L'etichetta nasce per consentire al consumatore finale, fornendo dati veri e comparabili, di fare scelte consapevoli e indirizzandosi su prodotti ad alta efficienza.

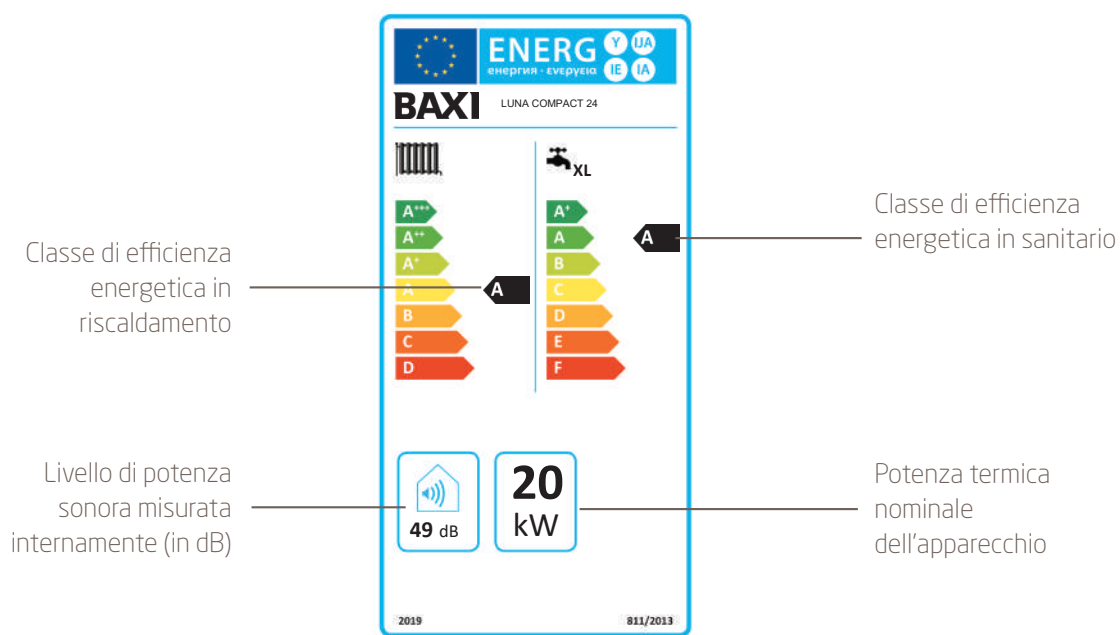

L'efficienza del sistema

L'abbinamento delle caldaie Luna Compact al kit Baxi Mago A+, per una gestione intelligente del sistema, permette di innalzarne l'efficienza alla classe A+.



Dati tecnici

Luna Compact		32	28	24	1,24
Portata termica nominale sanitario	kW	32	28,9	24,7	28,9
Portata termica nominale riscaldamento	kW	28,9	24,7	20,6	24,7
Potenza termica utile a potenza term. nom. e regime ad alta temp.* P_4	kW	28	24	20	24
Profilo di carico		XXL	XL	XL	-
Classe di efficienza energetica stagionale del riscaldamento d'ambiente		A	A	A	A
Classe di efficienza energetica di riscaldamento dell'acqua		A	A	A	-
Efficienza energetica stagionale del riscaldamento d'ambiente η_{s}	%	94	94	94	94
Rendimento utile a potenza term.nom. e regime ad alta temperatura* η_4	%	87,7	87,9	88	87,9
Rendimento utile al 30% potenza term.nom. e regime a bassa temp. ** η_{l_1}	%	98,7	98,8	99,3	98,8
Emissioni di ossidi di azoto NOx	mg/kWh	21	21	14	21
Temperatura minima di funzionamento	°C	-5	-5	-5	-5
Capacità vaso espansione riscaldamento	l	8	8	8	8
Portata specifica secondo EN 13203-1	l/min	14,8	13,4	11,5	-
Produzione acqua sanitaria $\Delta T 25^\circ C^{(1)}$	l/min	17,8	16,1	13,8	-
Dimensioni (h x l x p)	mm	700 x 395 x 285			
Peso netto	kg	28,5	28,5	28,5	28,5
Tipo di Gas		Metano/GPL/Aria propanata			
Grado di protezione		IPX5D			











* Regime ad alta temperatura: temperatura di ritorno all'entrata della caldaia 60°C e temperature di mandata all'uscita della caldaia 80°C

** Bassa temperatura: temperatura di ritorno (all'entrata della caldaia) 30°C







(1) senza limitatore di portata

Accessori







Scarico fumi

	Accessorio	Descrizione	Codice
Coassiale		Tubi coassiali con terminale $\varnothing 60/100$ per scarico a parete L tot. = 857 mm (comprende rosone per esterno)	KHG71405961
		Curva coassiale 90° $\varnothing 60/100$	KHG71405971
		Curva coassiale 90° ribassata $\varnothing 60/100$	KA00049
		Terminale camino verticale coassiale $\varnothing 60/100$ L tot. = 1150 mm	KUG71413581
		Adattatore $\varnothing 60/100$	A7755079
		Tegola tetti inclinati $\varnothing 100$	KHG71403661
Separati		Tubo $\varnothing 80$ L=1000 mm in polipropilene	KHG71405941
		Tubo $\varnothing 80$ L=500 mm in polipropilene	KHG71405991
		Curva 90° $\varnothing 80$ in polipropilene	KHG71405921
		Terminale scarichi separati $\varnothing 80$	KHG71401041

Idraulici

Accessorio	Descrizione	Codice
	Filtro defangatore magnetico	A7711843
	Filtro defangatore magnetico in ottone	A7694146
	Kit pompa scarico condensa per caldaie con potenza massima 45 kW (il kit è composto da viti per fissaggio a parete e tubo scarico condensa L = 6m Ø int: 6mm)	7213162
	Kit chiusura inferiore Luna Classic/Luna Compact	A7786769
	Kit estensione chiusura inferiore Luna Classic/Luna Compact	A7786771
	Kit raccordi telescopici (con rubinetto gas e acqua sanitaria)	7106980
	Dima rigida Luna Classic/Luna Compact	A7768946

Termoregolazione

Accessorio	Descrizione	Codice
	Cronotermostato modulante Baxi Homely	A7826353
	Kit sonda esterna	7104873
	Kit Baxi Mago A+ (Baxi Mago + sonda esterna per raggiungere la classe A+)	A7791884
	Cronotermostato modulante Baxi Mago con WI-FI integrato (R-BUS) <i>Verifica sul sito baxi.it la corretta compatibilità</i>	7701201
	Cronotermostato modulante Baxi Mago wireless con WI-FI integrato + kit adattatore <i>Verifica sul sito baxi.it la corretta compatibilità</i>	A7773491
	Sonda acqua calda sanitaria per bollitore (il kit è composto da 1 sonda)	KHG71407681
	Kit interfaccia gestione zone MLC 30 NEW L'accessorio MLC 30 è una scheda di interfaccia in grado di gestire fino a 4 unità ambiente contemporaneamente sul bus OpenTherm. In abbinamento ad una caldaia gestirà fino a 4 zone non miscelate ad alta o bassa temperatura. INSTALLAZIONE OBBLIGATORIA per la prima zona del cod. 7104336 (Cronotermostato modulante)	7109320

Gestione del comfort con Baxi Mago

Baxi Mago

Le caldaie Luna Compact possono essere abbinare al Baxi Mago, il **cronotermostato modulante** con WI-FI integrato pensato per semplificare la vita di installatori, centri assistenza e utenti finali, in quanto permette di **gestire il comfort domestico direttamente da una App**, tramite il collegamento WI-FI.

Scaricando sullo smartphone l'App dedicata, sarà possibile connettersi al Baxi Mago per **controllare la temperatura, gestire la programmazione, visualizzare il grafico dei consumi**, leggere gli eventuali messaggi di errore, impostare la modalità vacanza, etc. Uno strumento innovativo e dal design unico, che abbina un'estrema praticità ad un'estetica moderna, accattivante dal forte appeal.



Baxi Mago ti semplifica la vita e:



- è **elegante e facile da usare** grazie alla comoda manopola a rotella, allo schermo retroilluminato a colori con numeri grandi e di semplice lettura. Baxi Mago è ora disponibile anche nella **versione wireless (senza fili)** perciò per la sua installazione non serve forare il muro;



- permette una **gestione da smartphone**, in modo che ogni membro della famiglia possa interagire;



- **segue i tuoi programmi** creando cinque diversi scenari giornalieri legati alle molteplici esigenze di temperatura (scenario "giorno", "notte", "sera", "fuori casa" ecc.)

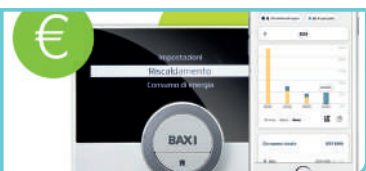

- ti fa risparmiare e puoi consultare i **grafici dei consumi energetici** con andamento settimanale, mensile o annuale

Disegni tecnici dimensionali/grafici

Luna Compact



- M.R. Mandata radiatori G 3/4"
- U.S. Uscita sanitario G 1/2"
(per mod. solo riscaldamento
M.B. mandata bollitore = G 3/4")
- GAS Entrata gas G 3/4"
- E.S. Entrata sanitario G 1/2"
- R.R. Ritorno radiatori G 3/4"
- S.C. Scarico condensa innestabile
su tubo Ø 22

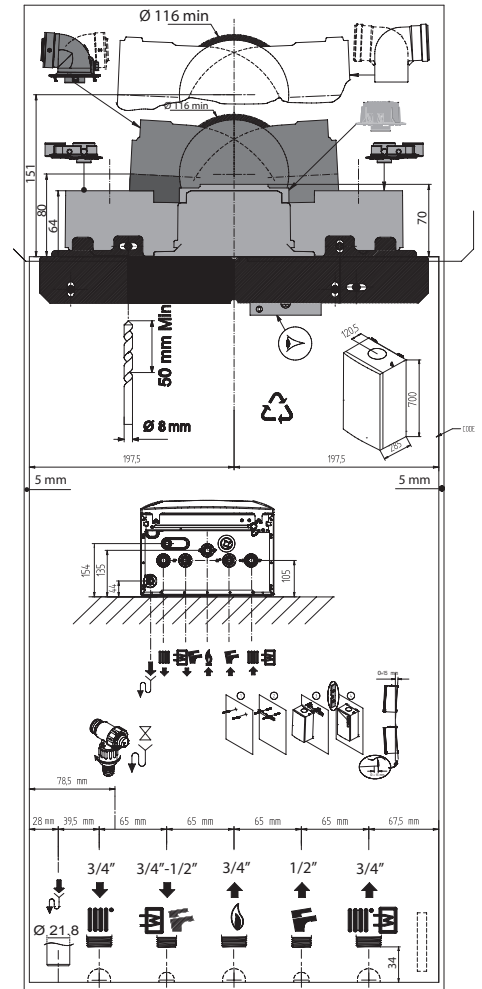
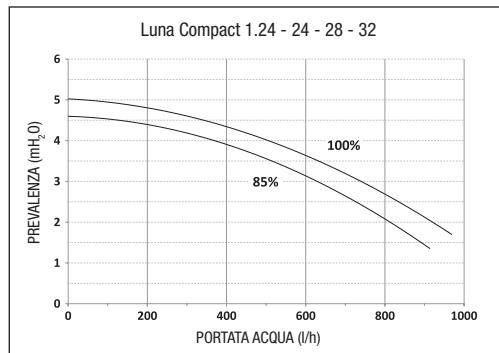

Dima di montaggio

Scarico/aspirazione - coassiale

con adattatore e curva 90°

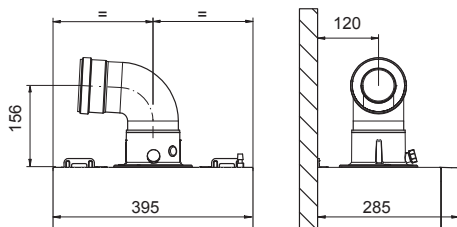

vista frontale

vista di lato

con curva ribassata 90°

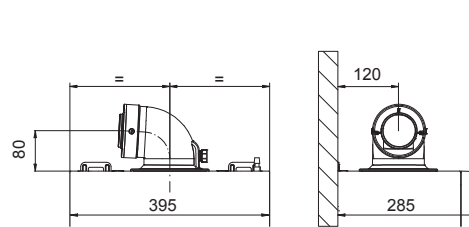

vista frontale

vista di lato

Modelli	Lunghezza max condotti (m)		Riduzione lunghezza per inserimento curva a 90° (m)	Riduzione lunghezza per inserimento curva a 45° (m)
	Ø 60/100	Ø 80/125		
Luna Compact 1.24 - 24 - 28 - 32	10	25	1 60/100 1 80/125	0,5 60/100 0,25 80/125

Scarico/aspirazione - separati

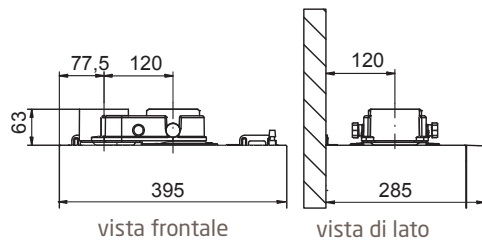

Tipologie di scarico/aspirazione - separati

L1 = Condotto di aspirazione / L2 = Condotto di scarico

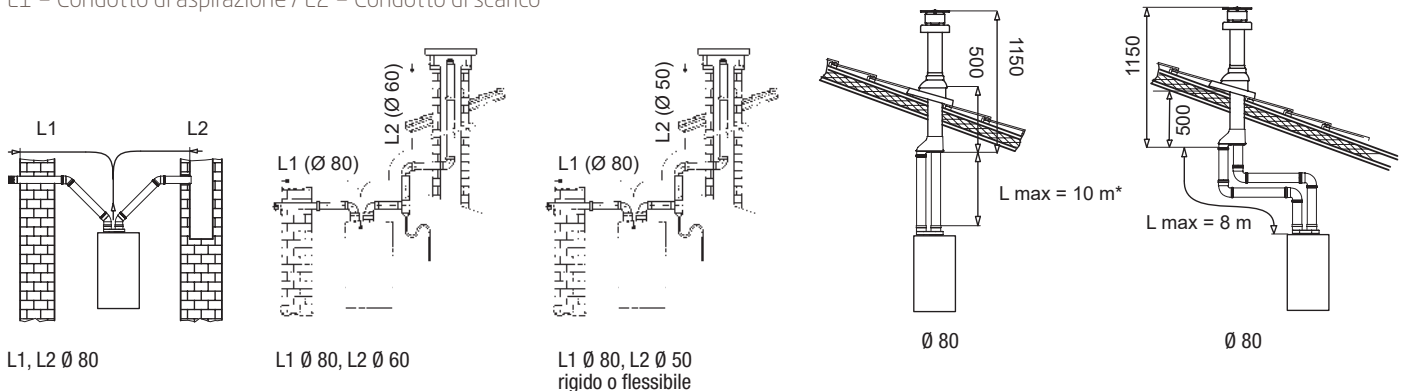

Modelli Luna Compact	SCARICO INTUBATO RIGIDO								
	Lunghezza condotti (m)			Lunghezza condotti (m)			Lunghezza condotti (m)		
	(L1) aspirazione → Ø 80/80 mm scarico (L2)			(L1) aspirazione → Ø 80/60 mm scarico (L2)			(L1) aspirazione → Ø 80/50 mm scarico (L2) (vedi note a fondo tabella)		
	L max = L1+L2	L1 max	L2 max = L max - L1max	L max = L1+L2	L1 max	L2 max = L max - L1max	L max = L1+L2	L1 max	L2 max
1.24 - 24 - 28 - 32	80	10	70	40	10	30	40	10	30

Modelli Luna Compact	SCARICO INTUBATO FLESSIBILE					
	Lunghezza condotti (m)			Lunghezza condotti (m)		
	(L1) aspirazione → Ø 80/80 mm scarico (L2)			(L1) aspirazione → Ø 80/50 mm scarico (L2) (vedi note a fondo tabella)		
	L max = L1+L2	L1 max	L2 max = L max - L1max	L max = L1+L2	L1 max	L2 max
1.24 - 24 - 28 - 32	80	10	70	40	10	30

Per i diametri 80 e 60 la misura indicata dei condotti di aspirazione (L1 max) NON può essere superata

L'installazione di questi condotti (Ø50) è possibile per tutti i modelli Luna Compact.

Le misure descritte nelle caselle evidenziate in azzurro NON possono essere superate; la lunghezza massima della tubazione di aspirazione (L1 max) e della tubazione di scarico (L2 max) NON possono essere superate

Modelli	SCARICO INTUBATO RIGIDO						SCARICO INTUBATO FLESSIBILE			
	→ Ø 80 mm		→ Ø 60 mm		→ Ø 50 mm		→ Ø 80 mm		→ Ø 50 mm	
	Riduzione lunghezza per inserimento curva a 90° (m)	Riduzione lunghezza per inserimento curva a 45° (m)	Riduzione lunghezza per inserimento curva a 90° (m)	Riduzione lunghezza per inserimento curva a 45° (m)	Riduzione lunghezza per inserimento curva a 90° (m)	Riduzione lunghezza per inserimento curva a 45° (m)	Riduzione lunghezza per inserimento curva a 90° (m)	Riduzione lunghezza per inserimento curva a 45° (m)	Riduzione lunghezza per inserimento curva a 90° (m)	Riduzione lunghezza per inserimento curva a 45° (m)
1.24 - 24 - 28 - 32	0,5	0,25	2	-	3	-	0,5	0,25	2	-

I dati sopra riportati sono vincolati all'utilizzo di scarichi forniti da Baxi S.p.A.



Per maggiori
dettagli consulta
la pagina dedicata
sul sito baxi.it



oppure scarica l'App Baxi On The Go,
disponibile sia in Google Play Store che App
Store, per consultare la documentazione Baxi.



BAXISPA

36061 BASSANO DEL GRAPPA (VI)
Via Trozzetti, 20
marketing@baxi.it
www.baxi.it



La casa costruttrice non assume responsabilità per eventuali errori o inesattezze nel contenuto di questo prospetto e si riserva il diritto di apportare ai suoi prodotti, in qualunque momento e senza avviso, eventuali modifiche ritenute opportune per qualsiasi esigenza di carattere tecnico o commerciale. Questo prospetto non deve essere considerato come contratto nei confronti di terzi.

Baxi S.p.A. 03-25 (E) F - 7876684

