

CONDENSAZIONE

CALDAIA
METEO GREEN BOX
HE C.S.I. AG

MURALI
DA ESTERNO

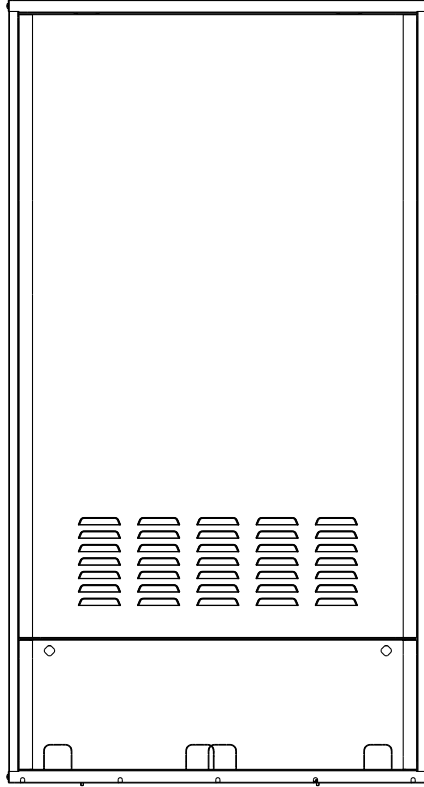

MANUALE UTENTE

 **Beretta**
Il clima di casa

Gentile cliente,

Beretta, da sempre impegnata a soddisfare le richieste della propria Clientela, pone tutta la sua esperienza e competenza nella realizzazione di tutti i suoi apparecchi.

Per consentirLe di familiarizzare con la Sua nuova caldaia e farLe apprezzare con la massima soddisfazione i vantaggi del riscaldamento autonomo e della produzione istantanea di acqua calda, abbiamo realizzato questo manuale di semplice consultazione.

Le chiediamo di leggerlo attentamente, perchè seguendo le nostre informazioni ed i nostri consigli potrà utilizzare correttamente il Suo nuovo apparecchio e provvedere ad una sua puntuale manutenzione.

Al termine della lettura, lo conservi con cura, potrà esserLe utile per ogni ulteriore consultazione.

Per qualsiasi ulteriore necessità, potrà contattare il nostro **“SERVIZIO CLIENTI”**.

Telefonando al **199.13.31.31** (vedi tariffe sul retro copertina), potrà mettersi in contatto con uno dei nostri operatori qualificati, che sarà in grado di fornirLe tutte le informazioni sul funzionamento del Suo apparecchio e sulla nostra intera gamma di prodotti e servizi e che sarà pronto per accogliere tutti i Suoi suggerimenti ed osservazioni.

In caso di assenza dei nostri operatori, una messaggeria telefonica accoglierà la Sua chiamata per permetterci di risponderLe appena possibile.

Le ricordiamo che Beretta dispone di un'Organizzazione di Assistenza composta da personale qualificato pronto ad intervenire ad ogni Sua chiamata.

Per contattare il **Centro di Assistenza Tecnica a Lei più vicino**, potrà telefonare al numero **199.12.12.12** (vedi tariffe sul retro copertina) che La metterà in contatto con il Centro Assistenza operante nella Sua zona.

Le caldaie **Meteo Green Box HE** sono conformi ai requisiti essenziali delle seguenti Direttive:

- Direttiva gas 2009/142/CE
- Direttiva Rendimenti 92/42/CE
- Direttiva Compatibilità Elettromagnetica 2004/108/CE
- Direttiva bassa tensione 2006/95/CE
- Normativa Caldaie a Condensazione 677

pertanto sono titolari di marcatura CE



0694
0694BU1240

In alcune parti del manuale sono utilizzati i simboli:



ATTENZIONE = per azioni che richiedono particolare cautela ed adeguata preparazione



VIETATO = per azioni che NON DEVONO essere assolutamente eseguite

INDICE

INFORMAZIONI GENERALI	pag.	4
1 AVVERTENZE GENERALI	pag.	4
2 PER LA SUA SICUREZZA	pag.	5
3 DESCRIZIONE DELL'APPARECCHIO	pag.	6
4 ACCENSIONE	pag.	8
5 UTILIZZO DEL PANNELLO COMANDI A DISTANZA	pag.	10
5.1 Funzioni base (coperchio chiuso)	pag.	10
5.1.1 Scelta del modo di funzionamento	pag.	11
Funzione estate	pag.	11
Funzione inverno	pag.	11
Funzionamento manuale - TERMOSTATO AMBIENTE	pag.	11
Funzionamento notturno	pag.	11
Funzionamento automatico CRONOTERMOSTATO	pag.	12
5.1.2 Selettore correzione temperatura ambiente impostata	pag.	12
5.1.3 Interruzione del tempo di riscaldamento	pag.	13
Pausa	pag.	13
Vacanze	pag.	14
5.1.4 Funzione di sblocco	pag.	15
5.2 Funzioni avanzate (coperchio aperto)	pag.	16
5.2.1 Impostazione della lingua	pag.	17
5.2.2 Selezione dei menu disponibili	pag.	18
5.2.3 Modifica dei dati preimpostati	pag.	18
5.2.4 Descrizione dei menu	pag.	19
Utente	pag.	19
Visualizzare	pag.	19
Ora+giorno	pag.	20
Progr-Risc (PROGRAMMAZIONE RISCALDAMENTO)	pag.	21
6 SPEGNIMENTO	pag.	25
7 ANOMALIE	pag.	26
8 VARIE	pag.	29
9 CONDIZIONI DI GARANZIA	pag.	30

INFORMAZIONI GENERALI

PER UN USO CORRETTO DEL PANNELLO COMANDI A DISTANZA VI INVITIAMO A LEGGERE ATTENTAMENTE IL CONTENUTO DEL PRESENTE MANUALE.

AVVERTENZE

- 1) Il comando a distanza deve essere installato nel locale a voi più accessibile per il controllo della temperatura ambiente (generalmente è il soggiorno).
- 2) Per consentire una più agevole lettura del display, il pannello comandi deve essere posizionato, come prevedono le normative, a 1,5 metri da terra.
- 3) Il pannello comandi è alimentato in bassa tensione direttamente dalla caldaia. Al suo interno è comunque presente una batteria tampone, della durata minima di 4 anni, che garantisce il mantenimento delle impostazioni utente anche in caso di black-out o di interruzione del collegamento caldaia.
- 4) Il pannello comandi deve essere tassativamente tenuto lontano da fonti di calore o da correnti d'aria: queste possono compromettere la bontà delle rilevazioni del termostato ambiente incorporato nel pannello stesso.
- 5) Non aprire per nessun motivo il pannello: il suo funzionamento non necessita di alcuna manutenzione.
- 6) Non eseguire pressioni sul vetro del display a cristalli liquidi: tale operazione potrebbe danneggiare il vetro stesso e causare problemi di visualizzazione.
- 7) Per la pulizia del display servirsi esclusivamente di un panno asciutto: eventuali infiltrazioni potrebbero danneggiare i cristalli liquidi.

A COSA SERVE IL PANNELLO COMANDI A DISTANZA?

Il pannello comandi offre la possibilità di controllare il funzionamento della vostra caldaia senza costringervi ad accedere direttamente ad essa. Per esigenze di spazio, infatti, la vostra caldaia potrebbe essere installata al di fuori dell'ambiente domestico (es. terrazze, balconi, aree esterne, ecc.). Il pannello comandi, invece, viene solitamente installato nel locale più grande della casa dove vi sarà sempre facile effettuare operazioni di controllo e regolazione.

MODALITÀ DI UTILIZZO

Il pannello comandi prevede tre modalità di utilizzo:

1) TERMOSTATO AMBIENTE

Il pannello comandi si preoccupa di mantenere costante la temperatura dell'ambiente secondo i parametri inseriti dall'utente.

2) CRONOTERMOSTATO

In questo caso sarà per voi possibile una gestione più raffinata del riscaldamento domestico in quanto potrete decidere come e quando la caldaia entrerà in funzione per riscaldare gli ambienti.

3) CONTROLLO CALDAIA

In questa modalità di utilizzo il pannello comandi permette di gestire il funzionamento della caldaia senza controllo della temperatura ambiente. In questo caso è necessario utilizzare un termostato ambiente esterno.

1 AVVERTENZE GENERALI

Il manuale d'istruzioni costituisce parte integrante del prodotto e di conseguenza deve essere conservato con cura e accompagnare sempre l'apparecchio; in caso di smarrimento o danneggiamento, ne richieda un'altra copia al Centro di Assistenza Tecnica.



L'installazione della caldaia e qualsiasi altro intervento di assistenza e di manutenzione devono essere eseguiti da personale qualificato secondo le indicazioni del D.M. 37 del 2008 ed in

conformità alle norme vigenti e successivi aggiornamenti.



La manutenzione dell'apparecchio dev'essere eseguita almeno una volta all'anno: programmarla per tempo con il Centro di Assistenza Tecnica significherà evitare sprechi di tempo e denaro. Le operazioni di manutenzione sono regolamentate dal DPR 412/93-55/199 e DL 192-311/05

- ⚠ Per l'installazione si consiglia di rivolgersi a personale specializzato.
- ⚠ La caldaia dovrà essere destinata all'uso previsto dal costruttore. È esclusa qualsiasi responsabilità contrattuale ed extracontrattuale per danni causati a persone, animali o cose, da errori di installazione, di regolazione e di manutenzione o usi impropri.
- ⚠ Per usufruire della protezione antigelo automatica di caldaia (temperatura fino a -3°C), basata sul funzionamento del bruciatore, l'apparecchio dev'essere in condizione di accendersi. Ciò comporta che qualsiasi condizione di blocco (per es. mancanza di gas o alimentazione elettrica, oppure intervento di una sicurezza) disattiva la protezione.
- ⚠ I dispositivi di sicurezza o di regolazione automatica degli apparecchi non devono, durante tutta la vita dell'impianto, essere modificati se non dal costruttore o dal fornitore.
- ⚠ Quest'apparecchio serve a produrre acqua calda, deve quindi essere allacciato ad un impianto di riscaldamento e/o ad una rete di distribuzione d'acqua calda sanitaria, compatibilmente alle sue prestazioni ed alla sua potenza.
- ⚠ In caso di fuoriuscite d'acqua, chiudere l'alimentazione idrica ed avvisare con sollecitudine personale qualificato del Centro di Assistenza Tecnica.
- ⚠ In caso di assenza prolungata chiudere l'alimentazione del gas e spegnere l'interruttore generale di alimentazione elettrica. Nel caso in cui si preveda rischio di gelo, svuotare la caldaia dall'acqua ivi contenuta.
- ⚠ Verificare di tanto in tanto che sul display non si accenda l'icona , che indica una pressione di caricamento non corretta. Se questa situazione si presenta procedere come indicato nel capitolo Funzioni.
- ⚠ In caso di guasto e/o di cattivo funzionamento dell'apparecchio, disattivarlo, astenendosi da qualsiasi tentativo di riparazione o d'intervento diretto.

2 PER LA SUA SICUREZZA

L'utilizzo della caldaia richiede la stretta osservanza di alcune regole fondamentali di sicurezza:

- ⊘ Non utilizzare l'apparecchio per scopi diversi da quelli cui è destinato.
- ⊘ È pericoloso toccare l'apparecchio con parti del corpo bagnate o umide e/o a piedi nudi.
- ⊘ È assolutamente sconsigliato tappare con stracci, carte od altro le griglie di aspirazione o di dissipazione e l'apertura di aerazione del locale dov'è installato l'apparecchio.
- ⊘ Avvertendo odore di gas, non azionare assolutamente interruttori elettrici, telefono e qualsiasi altro oggetto che possa provocare scintille. Aerare il locale spalancando porte e finestre e chiudere il rubinetto centrale del gas.
- ⊘ Non appoggiare oggetti sulla caldaia.
- ⊘ È sconsigliata qualsiasi operazione di pulizia prima di avere scollegato l'apparecchio dalla rete di alimentazione elettrica.
- ⊘ Non tappare o ridurre dimensionalmente le aperture di aerazione del locale dov'è installato il generatore.
- ⊘ Non lasciare contenitori e sostanze infiammabili nel locale dov'è installato l'apparecchio.
- ⊘ È sconsigliato qualsiasi tentativo di riparazione in caso di guasto e/o di cattivo funzionamento dell'apparecchio.
- ⊘ È pericoloso tirare o torcere i cavi elettrici.
- ⊘ È sconsigliato l'uso dell'apparecchio

⊖ da parte di bambini o persone inesperte.

⊖ È vietato intervenire su elementi sigillati.

Per un miglior utilizzo, tenere presente che:

- una pulizia esterna periodica con acqua saponata, oltre che a migliorare l'aspetto estetico, preserva la

pannellatura da corrosione, allungandone la vita;

- nel caso in cui la caldaia venga installata in nicchie, prevedere uno spazio di almeno 5 cm per parte per consentirne la manutenzione.

3 DESCRIZIONE DELL'APPARECCHIO

Meteo Green Box HE sono caldaie murali a condensazione caratterizzate da una bassa emissione di inquinanti, studiate per produrre acqua calda per il riscaldamento di ambienti e per uso sanitario.

Il pannello comandi a distanza, di cui riportiamo il dettaglio, consente il dialogo tra utente e caldaia.

Tutte le operazioni destinate all'utente de-

vono essere effettuate da pannello comandi a distanza.

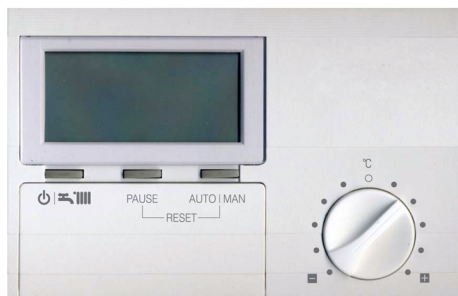

Questo dispositivo controlla le temperature di caldaia, le temperature in ambiente, i regimi di funzionamento e segnala eventuali anomalie.

Esso funge da termostato ambiente e da cronotermostato (giornaliero e settimanale).

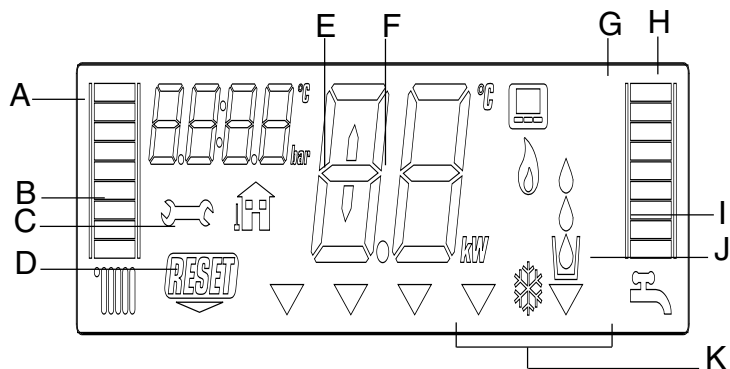

COSA IL DISPLAY VISUALIZZA



- A - Zona per messaggi di testo e visualizzazione ora
- B - Orologio 24h per visualizzazione del programma riscaldamento attuale
- C - Simbolo di comunicazione con caldaia, indica che è in corso uno scambio di dati tra caldaia e pannello comandi a distanza
- D - Simbolo di funzione vacanze attiva
- E - Simbolo di bruciatore acceso in riscaldamento  o sanitario 
- F - Simbolo protezione antigelo attiva
- G - Simbolo di modifica: indica che è possibile variare i valori impostati
- H - Freccia indicante il numero del giorno corrente
- I - Gradi centigradi
- J - Visualizzazione dei valori impostati
- K - Simboli indicanti il modo di funzionamento

 Stand-by/OFF (Il riscaldamento e l'acqua calda sono spenti, solo la funzione antigelo resta attiva)

 Funzionamento automatico - cronotermostato

 Funzionamento manuale (riscaldamento continuo a temperatura impostata - T-AMB1) - termostato ambiente

In programmazione riscaldamento i simboli corrispondono a:

 1° fascia oraria di funzionamento

 2° fascia oraria di funzionamento

 3° fascia oraria di funzionamento

 Funzionamento notturno (riscaldamento a temperatura ridotta)

 Funzionamento estivo (riscaldamento spento, solo acqua calda)

4 ACCENSIONE

La prima messa in servizio della caldaia deve essere eseguita dal Centro di Assistenza Tecnica.

In caso di riaccensione della caldaia dovranno essere effettuati i controlli e le operazioni seguenti:

Verificare che i rubinetti del combustibile e dell'acqua degli impianti siano aperti





Posizionare l'interruttore generale dell'impianto su "acceso"



Ad ogni alimentazione elettrica la caldaia inizia un ciclo automatico di sfiato della durata di circa 2 minuti.

Sul display di caldaia si visualizza la scritta "SF" e si illuminano in sequenza gli "indicatori di selezione funzione" "▽".

Verificare che sul pannello comandi compaia il simbolo "↔" di comunicazione con la caldaia. Esso indica che è in corso uno scambio di dati tra caldaia e pannello comandi a distanza.

Se non c'è comunicazione chiedere l'intervento del Centro di Assistenza Tecnica.

Con lo sportellino del pannello comandi a distanza chiuso, premere il tasto  fino a visualizzare il tipo di funzionamento desiderato, estate  o inverno  -  -  (il display visualizza uno dei modi di funzionamento invernale disponibili - vedi paragrafo "Funzione inverno" pag. 11).

 Il pannello comandi a distanza si attiva nello stato in cui si trovava prima dello spegnimento: se si trovava nella funzione inverno , si riaccenderà in inverno; se si trovava in estate , si attiverà in questo stato.

La caldaia effettuerà la fase di avviamento e resterà in funzione fino a quando saranno raggiunte le temperature impostate.

Nel caso si verificassero anomalie di accensione o di funzionamento, la caldaia effettuerà un "arresto di sicurezza" e sul pannello comandi verrà visualizzato un codice anomalia.

Per ripristinare le condizioni di avviamento:
- premere contemporaneamente i tasti PAUSE+ AUTO-MAN sul pannello comandi.

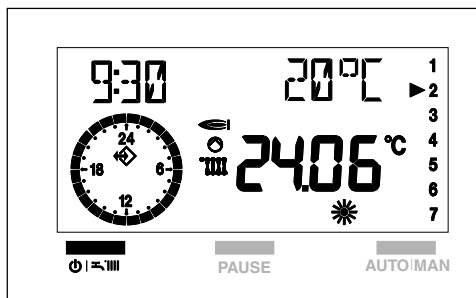
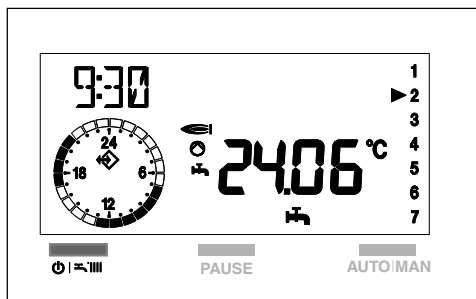

Il ripetersi di blocchi suggerisce l'intervento del Centro di Assistenza Tecnica.

Per informazioni dettagliate riferirsi al capitolo 7 Anomalie.

ATTENZIONE

Il pannello comandi a distanza svolge funzioni diverse a seconda che lo sportellino frontale sia aperto o chiuso.

A **coperchio chiuso** sono disponibili le funzioni base che consentono all'utente di accendere e spegnere la caldaia, scegliere il tipo di funzionamento desiderato e sbloccare la caldaia dopo un'anomalia.

Molto interessante è la presenza del selettore di modifica della temperatura ambiente, che permette di correggere in maniera molto semplice e veloce, il valore di temperatura ambiente impostato di $\pm 5^{\circ}\text{C}$.

A **coperchio aperto** sono disponibili funzioni più avanzate come, per esempio, modifica delle temperature, impostazione del programma riscaldamento e altro (vedi capitolo dedicato).

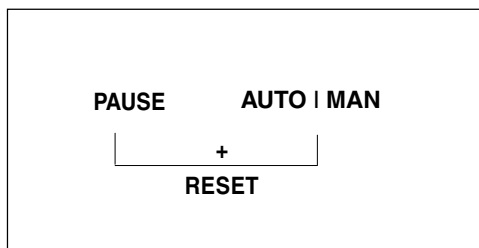

5 UTILIZZO DEL PANNELLO COMANDI A DISTANZA

5.1 Funzioni base (coperchio chiuso)

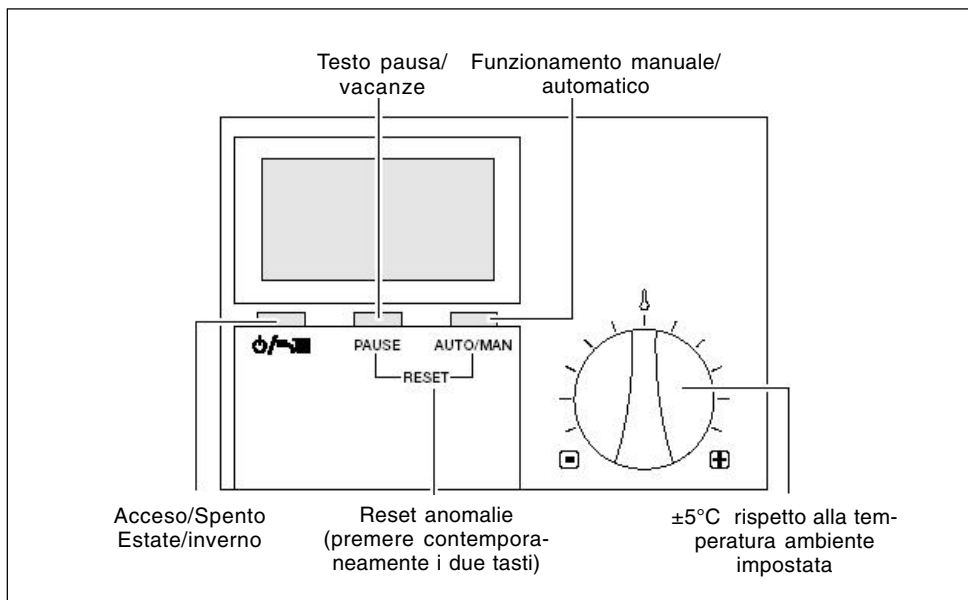

Con il coperchio chiuso sono attivi i seguenti tasti:



Acceso/spento, selezione regimi di funzionamento

PAUSE

Pause/Vacanze (Interruzione del tempo di riscaldamento)

AUTO | MAN

Nella funzione inverno consente la scelta dei modi di funzionamento: manuale, notturno e automatico

PAUSE AUTO | MAN

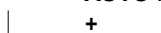

RESET

Premuti contemporaneamente generano uno sblocco della caldaia (RESET)

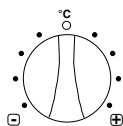



Selettore per la correzione di $\pm 5^{\circ}\text{C}$ della temperatura ambiente impostata.

5.1.1 Scelta del modo di funzionamento

Funzione estate

In questo stato la caldaia fornisce solo acqua calda sanitaria.



Per attivare la funzione estate premere il tasto   fino a visualizzare sul display il simbolo .

Per modificare i valori di temperatura acqua sanitaria riferirsi al MENU UTENTE (paragrafo 5.2.4. sezione dedicata "T-ACS").



Funzione inverno

La caldaia produce acqua calda sanitaria e alimenta l'impianto di riscaldamento.

Per attivare la funzione inverno premere il tasto  .

Per operare la scelta del tipo di funzionamento invernale, premere il tasto AUTO/MAN fino a visualizzare sul display il simbolo corrispondente alla funzione desiderata.

Il display visualizza uno dei tre modi di funzionamento invernale disponibili:

Funzionamento manuale

Quando sul display è attivo il simbolo , il pannello comandi a distanza funziona come **TERMOSTATO AMBIENTE**.

Nella funzione  si ha un tipo di funzionamento "manuale", cioè indipendente dalle fasce orarie impostate nella programmazione riscaldamento (paragrafo 5.2.4. sezione dedicata PROGR-RISC).

Otteniamo che il riscaldamento resterà in funzione fino al raggiungimento della temperatura impostata T-AMB1 (vedi MENU UTENTE).

Per modificare il valore di temperatura ambiente, riferirsi ai paragrafi 5.2.3 "Modifica dei dati preimpostati" e 5.2.4 "Descrizione dei menu", sezione dedicata "T-AMB".

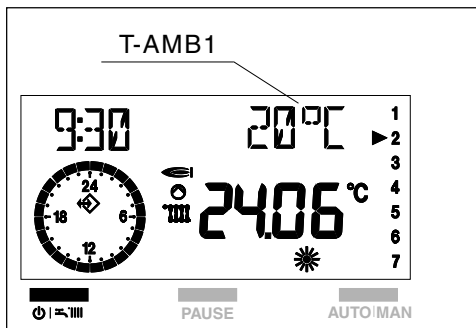

Funzionamento Notturno

Quando sul display è attivo il simbolo , la caldaia rimarrà spenta in riscaldamento.

Il funzionamento si attiverà solo se la temperatura ambiente scende al di sotto della temperatura ridotta impostata (T-RIDOTTA - vedi MENU UTENTE, paragrafo 5.2.4).

Per modificare il valore di temperatura ambiente, riferirsi ai paragrafi 5.2.3 "Modifica dei dati preimpostati" e 5.2.4 "Descrizione dei menu", sezione dedicata "T-RIDOTTA".

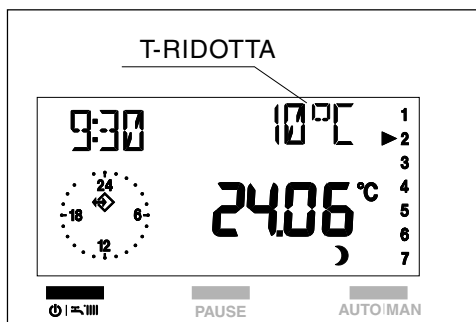

Funzionamento automatico ☺

Quando sul display è attivo il simbolo "☺", il pannello comandi a distanza funziona come **CRONOTERMOSTATO** secondo le fasce orarie impostate in programmazione riscaldamento.

Le fasce orarie sono 3 e si identificano con i simboli:



Per la loro programmazione riferirsi al paragrafo 5.2.4 sezione dedicata "PROGR-RISC". Con la funzione "☺" si ha un funzionamento "automatico" della caldaia.

Per modificare il valore di temperatura ambiente, riferirsi ai paragrafi 5.2.3 "Modifica dei dati preimpostati" e 5.2.4 "Descrizione dei menu", sezione dedicata "T-AMB".

⚠ Per ritornare al funzionamento automatico, dopo un periodo funzionamento in manuale, è necessario agire sul tasto AUTO/MAN fino a visualizzare nuovamente sul display il simbolo "☺".

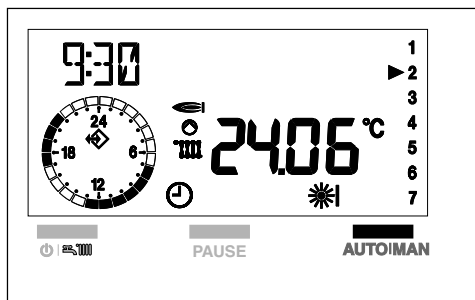
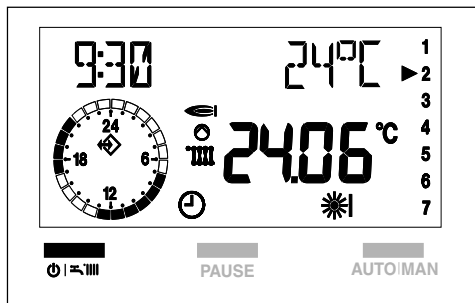

5.1.2 Selettore correzione temperatura ambiente impostata

Nei modi di funzionamento manuale e automatico, il riscaldamento rimane in funzione fino al raggiungimento delle temperature ambiente impostate.

Queste temperature possono essere modificate di $\pm 5^\circ\text{C}$ agendo sul selettore - vedi figura.

Per correggere la temperatura operare come segue:

- ruotare il selettore verso destra per incrementare la temperatura impostata,
- ruotare il selettore verso sinistra per diminuire il valore.



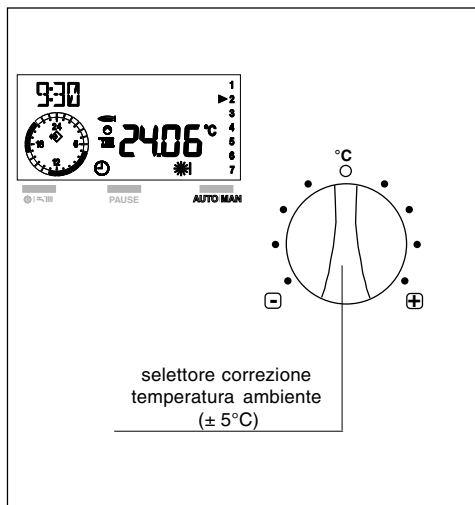

⚠ Non è possibile utilizzare il selettore per modificare la temperatura dell'acqua sanitaria.

⚠ La correzione **non influisce** sulla temperatura ridotta impostata (funzionamento notturno).



5.1.3 Interruzione del tempo di riscaldamento

PAUSA

La procedura di **PAUSA** è attiva solo nel funzionamento  e  -  - .

Durante questa fase la caldaia resterà spenta e si riaccenderà quando saranno terminate le ore di PAUSA impostate o quando la temperatura ambiente scende al di sotto di quella ridotta.

Premendo una volta il tasto **PAUSE**, il display visualizza al posto della temperatura ambiente quattro zeri.

 Se entro 5 sec. dalla prima pressione del tasto PAUSE non si effettua alcuna modifica, il pannello esce dalla funzione.

Premendo una seconda volta il tasto **PAUSE** è possibile iniziare ad impostare le ore di interruzione. fino ad un massimo di 24 ore. Il display si presenta come in figura.

Ogni pressione del pulsante PAUSE aumenta l'interruzione di + 1 ora.

Ogni pressione del tasto AUTO-MAN diminuisce l'interruzione di -1 ora.

La caldaia commuta il funzionamento da temperatura ambiente (T-AMB) a temperatura ridotta (T-RIDOTTA).

Il programma " PAUSA" si attiva subito dopo l'impostazione delle ore di PAUSA e termina al loro scadere.

Per uscire dalla funzione PAUSA, prima della fine del tempo impostato, è necessario premere il tasto , dopo alcuni secondi la scritta PAUSA scompare.

Ripremere il tasto  per posizionarsi sulla funzione desiderata.

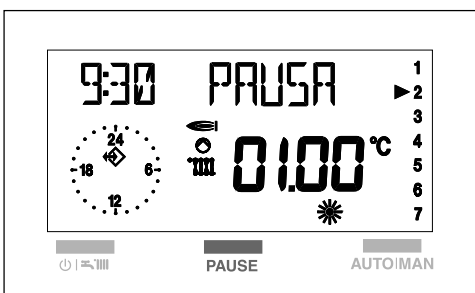
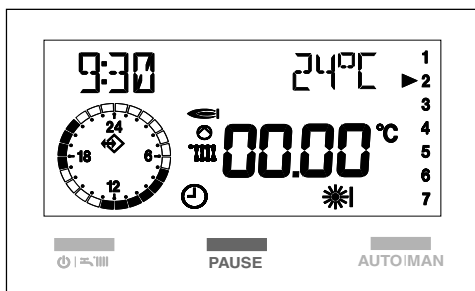

VACANZE

Per attivare il programma è necessario posizionarsi in regime invernale, e superare le 24 ore di PAUSA nel seguente modo:

- dalla funzione inverno premere il tasto **PAUSE**.

Il display visualizza al posto della temperatura ambiente quattro zeri.

- premere ripetutamente PAUSE per iniziare ad impostare le ore di interruzione.

Superate le 24 ore sul display scomparirà la scritta PAUSA.

Sul display appare DURATA VACAN e il numero dei giorni di assenza (ad esempio. 01)

⚠ Se non si effettua alcuna impostazione, dopo 3 sec. dalla visualizzazione della scritta DURATA VACAN, il pannello esce automaticamente dalla programmazione.

Con il pulsante PAUSE è possibile incrementare la durata dei giorni di vacanza.

Con il pulsante AUTO/MAN è possibile decrementare la durata dei giorni di vacanza.

Per rendere operativa la programmazione attendere circa 3 sec, il pannello memorizza i dati impostati.

Sul display compare .

Il pannello si posiziona nello stato spento.

⚠ Il programma "VACANZE" si attiva immediatamente dopo aver impostato i valori.

Il termine della programmazione è sempre alle ore 24.00 dell'ultimo giorno di programmazione.

Per interrompere anticipatamente la funzione Vacanze, premere il tasto .

Il simbolo  si disattiva.

Selezionare il tipo di funzionamento desiderato.

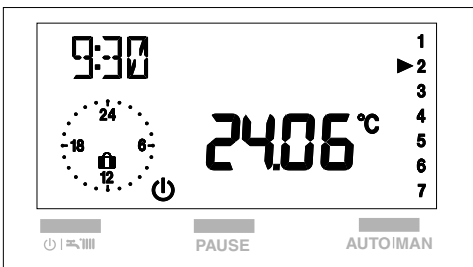
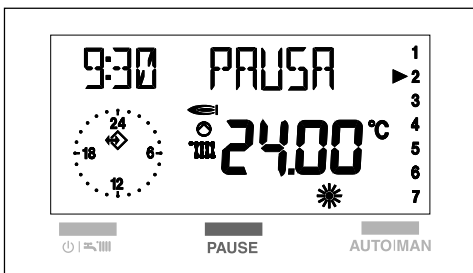
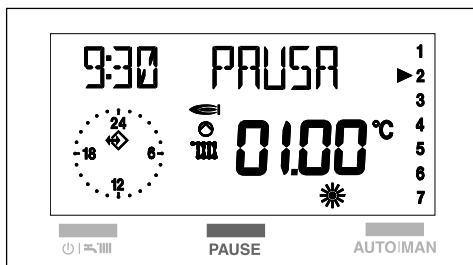
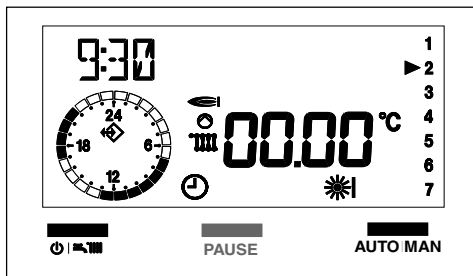

5.1.4 Funzione di sblocco

Premendo contemporaneamente i tasti

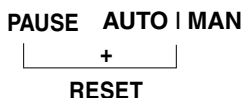

è possibile ripristinare il funzionamento della caldaia dopo un arresto dovuto ad un'anomalia di funzionamento.

Durante questa funzione il display visualizza la scritta RESET e il simbolo "▲" lampeggiante.

Dopo alcuni istanti la scritta RESET scompare, appaiono nuovamente per alcuni secondi il codice anomalia e il simbolo "▲", dopodiché la caldaia riprende il normale funzionamento.

⚠ Se dopo un arresto di sicurezza, la caldaia effettua la fase di accensione e riprende il regolare funzionamento, l'arresto è riconducibile ad una situazione casuale.

Il ripetersi di blocchi suggerisce l'intervento del Centro di Assistenza Tecnica.

⚠ È possibile effettuare fino a 5 tentativi di sblocco in 15 minuti, dopo di ciò agire sul tasto azzeramento allarmi - vedi paragrafo dedicato pagina 28.

⚠ Per la descrizione delle anomalie fare riferimento al capitolo 7 "Anomalie".

⚠ Quando, durante la funzione di sblocco, i tasti PAUSE e AUTO MAN **non vengono premuti contemporaneamente** si verifica un cambiamento dello stato di funzionamento.

In questo caso riposizionarsi sulla funzione desiderata come indicato nel paragrafo "5.1.1 Scelta del modo di funzionamento".

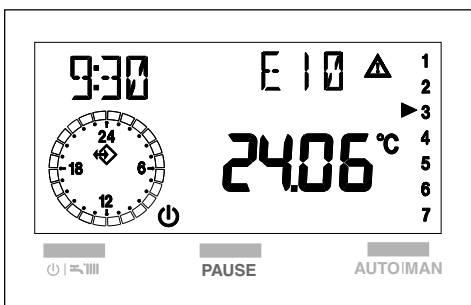
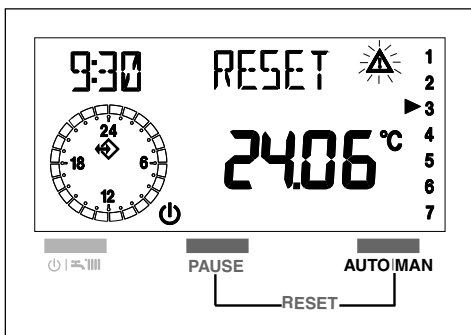
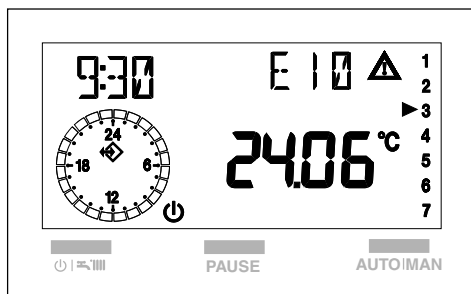

5.2 Funzioni avanzate (coperchio aperto)

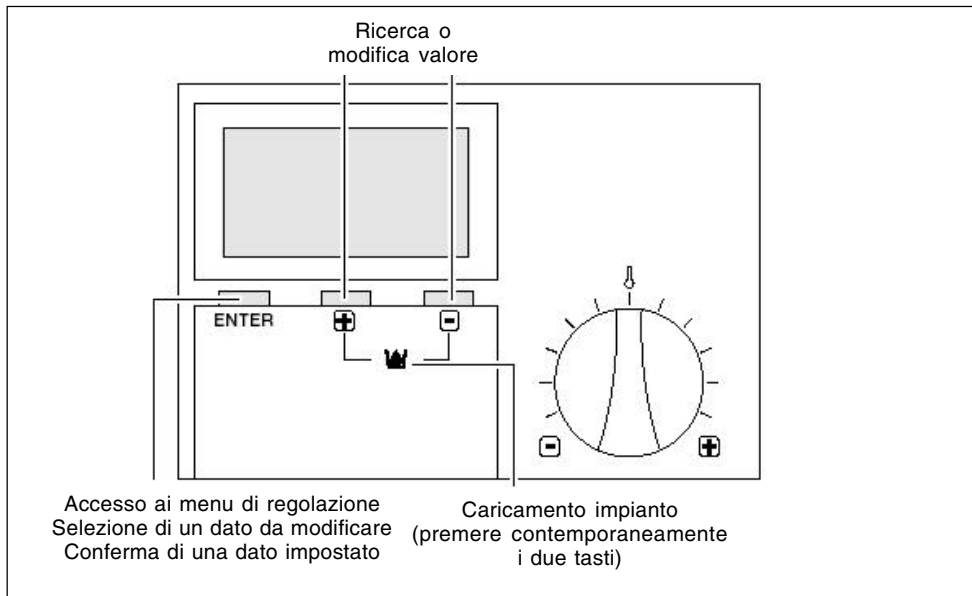

Aprendo il coperchio del pannello comandi a distanza si ha accesso diretto alle modalità di Controllo o Impostazione.

In questa modalità si possono modificare i parametri sia del pannello comandi a distanza sia della caldaia e visualizzare i dati dell'impianto.

I tasti precedentemente descritti nella sezione coperchio chiuso, funzioni base, assumono le seguenti nuove funzioni

Pulsante ENTER consente la:

- selezione del menu
- selezione di un dato da modificare
- memorizzazione del nuovo valore

Pulsante "+". Consente la ricerca o la modifica di un valore impostato.

Pulsante "-". Consente la ricerca o la modifica di un valore impostato

5.2.1 Impostazione della lingua

All'apertura del coperchio, solo dopo ogni interruzione di alimentazione elettrica del pannello comandi a distanza, viene visualizzata la lingua impostata.

La lingua impostata dal costruttore è l'ITALIANO.

Se la lingua visualizzata è quella desiderata, premere 2 volte ENTER per proseguire. Alle successive riaperture del coperchio, il display visualizzerà la scritta "UTENTE".

Se la lingua visualizzata non corrisponde a quella desiderata modificarla come segue:

- subito dopo l'apertura del coperchio, premere ENTER.

Sul display compaiono la lingua corrente e il simbolo "▲".

- premere i tasti +/-, per scegliere la lingua; di seguito elenchiamo quelle disponibili:

ITALIANO
PORTUGUES
POLSKI
CROATIAN
CESKY
LIETUVISKAI
LATVIESU
SLOVENSKY
MAGYAR
DEUTSCH
ENGLISH
FRANCAIS
NEDERLANDS
ESPANOL

- confermare la scelta premendo ENTER.

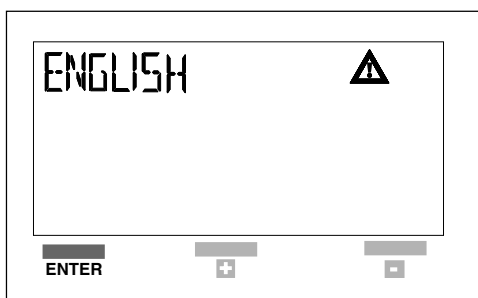
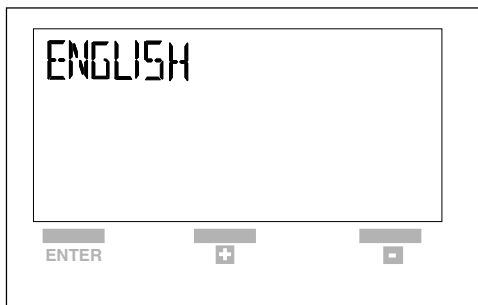

5.2.2 Selezione dei menu disponibili

Con il pulsante +/- è possibile scorrere i menu disponibili di seguito elencati:

UTENTE	Impostazione di valori da parte dell'utente
VISUALIZZARE	Visualizzazione delle temperature e dei valori dell'impianto (in questo menu non è possibile modificare i valori visualizzati)
ORA-GIORNO	Impostazione dell'ora e del giorno della settimana
PROGR-RISC	Impostazione del programma di riscaldamento
TECNICO	Impostazione dei parametri ad uso esclusivo del Centro di Assistenza Tecnica

Per accedere ad un menu premere **ENTER**



5.2.3 Modifica dei dati preimpostati

Per modificare i valori impostati nei singoli menu procedere come di seguito descritto:

- dopo aver scelto il MENU come sopra descritto ed esservi entrati, scegliere il parametro da modificare agendo con i tasti + o -, quindi
- premere il pulsante ENTER per confermare la scelta. La comparsa sul display del simbolo "▲" indica che è possibile modificare il valore
- modificare il valore del parametro impostato, agendo con i tasti + o -.
- premere il pulsante ENTER per confermare la modifica.

Il nuovo valore viene memorizzato e sul display si spegne il simbolo "▲".

Se non si desidera memorizzare il nuovo valore impostato, chiudere il coperchio di servizio del pannello comandi a distanza prima di premere ENTER.

5.2.4 Descrizione dei menu

UTENTE

Nel menu utente è possibile impostare i seguenti valori

T-ACS	35°C-60°C	La temperatura desiderata dell'acqua calda sanitaria.
TEMP-AMB 1	5°C-40°C	in caso di funzionamento manuale la temperatura comfort (vedi pag. 11) in caso di programmazione riscaldamento (PROGR-RISC) la temperatura desiderata per la prima fascia oraria , (vedi pag. 21)
TEMP-AMB 2	5°C-40°C °C	La temperatura desiderata per la seconda fascia oraria .
TEMP-AMB 3	5°C-40°C	La temperatura desiderata per la terza fascia oraria .
T-RIDOTTA	5°C-40°C	La temperatura desiderata per il funzionamento notturno e per lo stato di PAUSA.
INDIETRO		Consente di tornare al menu UTENTE

Per variare i valori impostati seguire quanto descritto nel paragrafo “Modifica dei valori impostati”

VISUALIZZARE

Nel menu visualizzare è possibile scorrere i seguenti valori che si riferiscono alle temperature lette istantaneamente:

T ESTERNA	si visualizza la temperatura esterna, solo se alla caldaia è stata collegata una sonda esterna. Premendo il tasto ENTER si visualizza il valore massimo di temperatura ed l'ora in cui è stato registrato Premendo + e - vengono visualizzati i valori massimo e minimo e l'ora in cui sono stati registrati Premendo ENTER si ritorna al menu VISUALIZZARE
T-AMBIENTE	Visualizzazione della temperatura ambiente [°C] Premendo ENTER viene visualizzata la temperatura ambiente impostata (T-AMB1) Premendo + e - vengono visualizzati i valori massimo e minimo e l'ora in cui sono stati registrati Premendo ENTER si ritorna al menu T-AMBIENTE
T-ACS	Visualizzazione della temperatura in tempo reale dell'acqua calda [°C] Premendo ENTER viene visualizzata la temperatura attuale desiderata Premendo ENTER si ritorna al menu T-ACS
T-MANDATA	Visualizzazione della temperatura di mandata della caldaia [°C] Premendo ENTER viene visualizzata la temperatura calcolata Premendo ENTER si ritorna al menu T-MANDATA

MODULAZIONE	Visualizzazione della potenza attuale della caldaia [%];
TEMPO BRUC	Visualizzazione delle ore di lavoro bruciatore Premendo ENTER viene azzerato il valore memorizzato Premendo ENTER si ritorna al menu TEMPO--BRUC
ACCENS BRUC	Visualizzazione del numero di accensioni effettuate dal bruciatore caldaia Premendo ENTER viene azzerato il valore memorizzato Premendo ENTER si ritorna al menu Informazioni
PRESS ACQUA	Visualizzazione della pressione acqua nella caldaia
INDIETRO	Consente di tornare al menu VISUALIZZARE

ORA+GIORNO

Dal menu ORA+GIORNO effettuare le seguenti operazioni:

Premere il pulsante ENTER.

Il display visualizza l'ora corrente e il simbolo "▲".

Con + e - impostare l'ora corretta.

Tenendo premuto il pulsante + o - i minuti scorrono a passi di 15 minuti: 15, 30, 45.

Premere ENTER per confermare.

Il display visualizzerà il giorno corrente e il numero corrispondente:

lunedì	01
martedì	02
mercoledì	03
ecc.	

Con i pulsanti + o - impostare il giorno desiderato.

Premere ENTER per confermare.

Il display si posiziona sul menu ORA+GIORNO visualizzando le nuove impostazioni memorizzate.

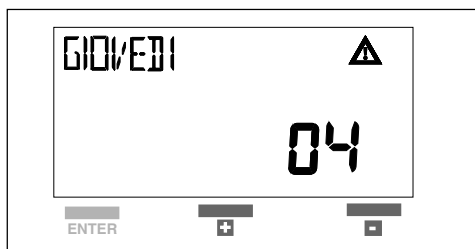

PROGR-RISC (programmazione riscaldamento)

Permette di programmare tre fasce orarie di funzionamento nelle 24 ore.
Ad ogni fascia oraria viene associata una temperatura ambiente impostata nel menu UTENTE (TEMP-AMB 1, 2, 3).

Per impostare le fasce orarie procedere come segue:

- posizionarsi su PROGR-RISC
- premere il pulsante ENTER, il display visualizzerà il primo giorno della settimana
- con i tasti + e - selezionare uno dei programmi disponibili di seguito descritti:

• **Giornaliero:**

si possono programmare singolarmente i giorni della settimana. Il display visualizza i singoli giorni: lunedì, martedì, mercoledì, ecc.

• **Feriale:**

si possono programmare contemporaneamente i giorni della settimana (da Lunedì al Venerdì) e diversificare il Sabato e la Domenica

• **Sab-Dom:**

si programmano solo il Sabato e la Domenica

• **Settimanale:**

si possono programmare contemporaneamente tutti i giorni della settimana (da Lunedì alla Domenica)





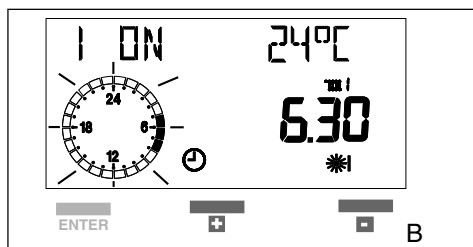
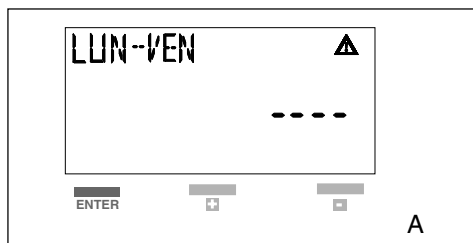
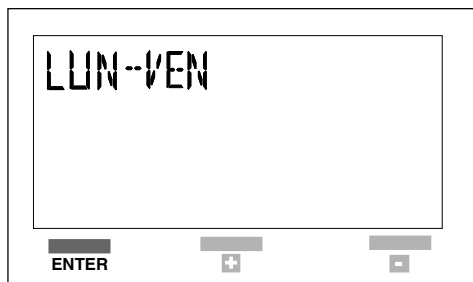
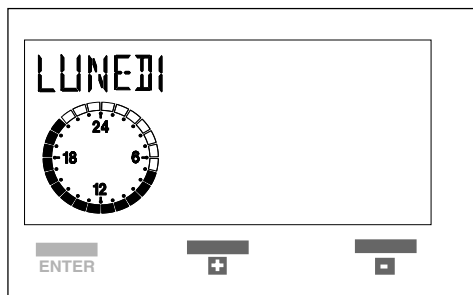

Scegliere un programma, quindi premere ENTER per confermare.

Il display per pochi secondi si presenta come in figura A, dopodiché si presenta come in figura B.

La programmazione delle fasce orarie incomincia sempre con un orario di accensione (ON) contraddistinto dal simbolo ☀ e termina con un orario di spegnimento (OFF) col simbolo ☾.



Le 3 fasce orarie si presentano sul display con i seguenti simboli:

- | | | | |
|---|----|---|-----|
| 1)  | ON |  | OFF |
| 2)  | ON |  | OFF |
| 3)  | ON |  | OFF |

Impostare l'orario di **funzionamento (ON)** con i tasti + e -, quindi premere il pulsante ENTER per confermare.

Il display si presenta come in figura.

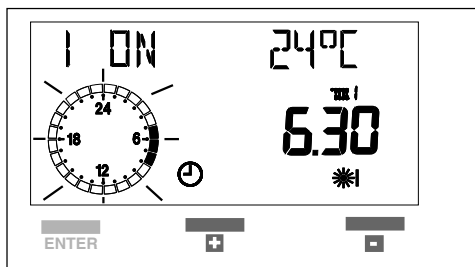

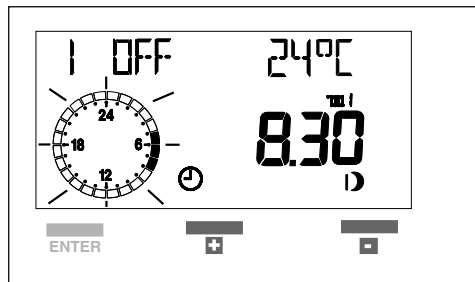

Impostare l'orario di **spegnimento (OFF)** con i tasti + e -, quindi premere ENTER per confermare.

Durante la fase di OFF la caldaia è in regime notturno , quindi si accenderà solo se la temperatura scende al di sotto del valore di T-RIDOTTA impostato (vedi menu UTENTE paragrafo 5.2.4).



Stabilito l'orario di spegnimento premere il tasto ENTER.

Il display si presenta come in figura.



Procedere nello stesso modo per impostare le fasce successive  .

Al termine della programmazione premere i tasti + o - per posizionarsi sulla voce INDIETRO e uscire dal menu PROGR-RISC.

Per interrompere in qualsiasi momento la procedura di programmazione delle fasce orarie, chiudere il coperchio del pannello.

I valori impostati non vengono memorizzati.

È possibile escludere la programmazione riscaldamento di una o più fasce. Per far ciò operare come segue:

- impostare una fascia: esempio  ON -  OFF come indicato in precedenza
- premere ENTER
- nella seconda fascia superare le 24 ore con il tasto +.

Il display visualizza i segmenti al posto dell'orario, vedi figura

- premere ENTER per confermare.
- Con questa operazione **abbiamo escluso la seconda fascia** del programma riscaldamento

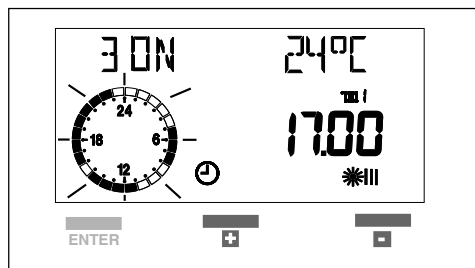
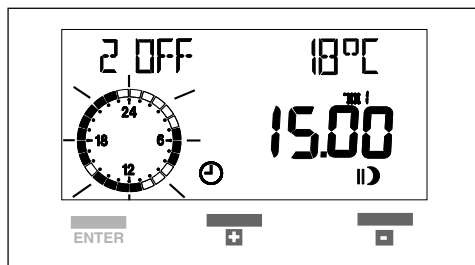
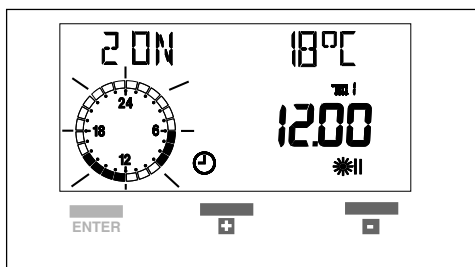

- nella **terza fascia** le 24 ore con il tasto +.



Il display visualizza i segmenti al posto dell'orario.

- premere ENTER per confermare
Con questa operazione **abbiamo escluso la terza fascia** del programma riscaldamento.

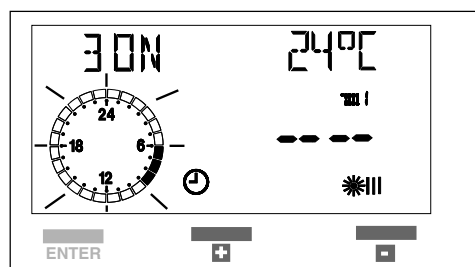
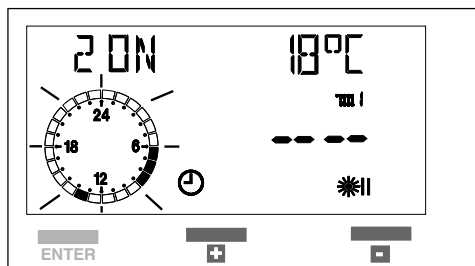
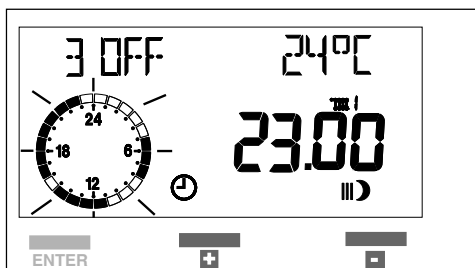
La caldaia funzionerà secondo la fascia oraria impostata e resterà spenta negli altri periodi.



Ad ogni fascia oraria impostata nel menu **PROGR-RISC**, viene automaticamente associata la relativa temperatura ambiente (T-AMB 1, 2, 3):

-  T-AMB1
-  T-AMB2
-  T-AMB3

Le temperature ambiente di default sono settate a 20°C, ma è possibile modificarle come già spiegato nel paragrafo 5.2.4 “Descrizione dei menu” sezione dedicata “UTENTE”.

Se le temperature ambiente sono state personalizzate/modificate, i programmi si assoceranno a questi nuovi valori.

ESEMPIO DI PROGRAMMAZIONE

Si desidera avere nell’arco della giornata tre periodi di riscaldamento

fascia 1 dalle ore 6.30 alle 8.30 temperatura desiderata 20°

fascia 2 dalle 12.00 alle 15.00 temperatura desiderata 18°

fascia 3 dalle 17.00 alle 23.00 temperatura desiderata 24°

Nel MENU **PROGR-RISC** impostare le fasce orarie.

Nel MENU **UTENTE** impostare le temperature volute:

T-AMB1 20°C

T-AMB2 18°C

T-AMB3 24°C

L’andamento temperature/fasce orarie sarà come indicato nel grafico.

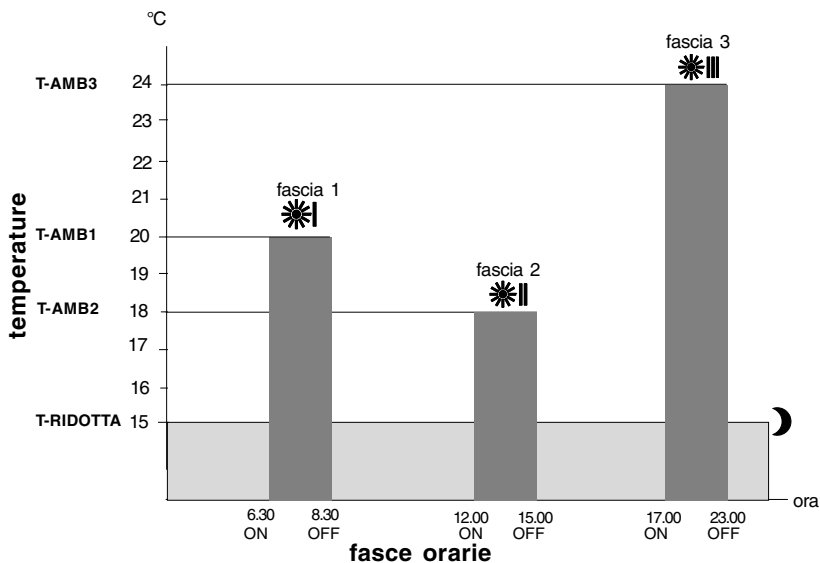

È possibile impostare temperature uguali per fasce orarie diverse
es. T-AMB-1 = T-AMB-2

Non è possibile sovrapporre le fasce orarie.

6 SPEGNIMENTO

Spegnimento per brevi periodi

In caso di brevi assenze premere il tasto “” sul pannello comandi - con coperchio chiuso- per spegnere la caldaia.

Il display si presenterà come in figura.

Il pannello comandi a distanza mantiene tutte le impostazioni memorizzate.

In questo modo lasciando attive l'alimentazione elettrica e l'alimentazione del combustibile, la caldaia è protetta dai sistemi:

- Antigelo: quando la temperatura dell'acqua di caldaia scende al di sotto dei valori di sicurezza si attiva il circolatore e il bruciatore alla minima potenza per riportare la temperatura dell'acqua a valori di sicurezza (35 °C).
- Antibloccaggio circolatore: un ciclo di funzionamento si attiva ogni 24 h.

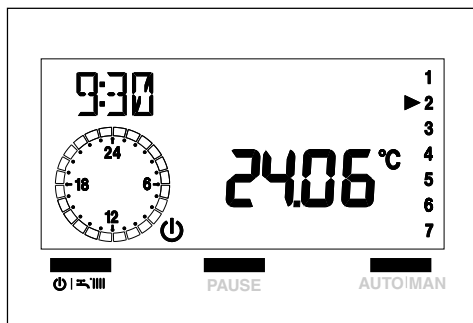

Spegnimento per lunghi periodi

In caso di assenze prolungate premere sul pannello comandi a distanza il tasto “” per spegnere la caldaia.

Posizionare l'interruttore generale dell'impianto su “spento”.

Chiudere quindi il rubinetto del gas posto sotto la caldaia, ruotandolo in senso orario.

In questo caso i sistemi antigelo e antibloccaggio sono disattivati.

Svuotare l'impianto termico oppure proteggerlo adeguatamente con liquido anticongelante di buona marca.

Svuotare l'impianto sanitario.

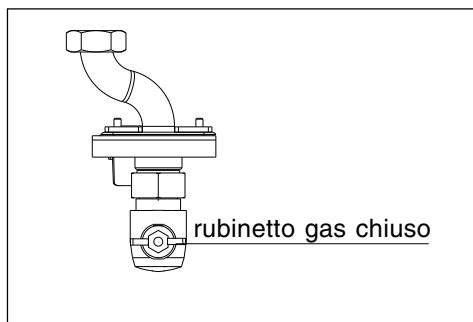

7 ANOMALIE

Quando si presenta un'anomalia di funzionamento, sul display si visualizzeranno un codice lampeggiante e il simbolo "▲".

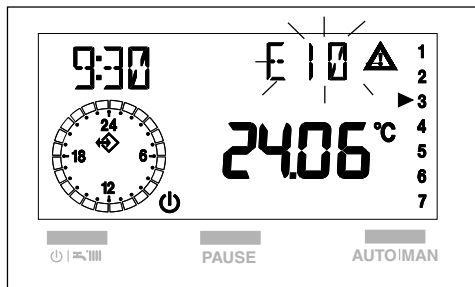

DESCRIZIONE ANOMALIA	Codice anomalia
BLOCCO MANCANZA FIAMMA (D)	E 10
FIAMMA PARASSITA (T)	E 11
RITENTATIVO ACCENSIONE (T)	E 12
PRESSIONE MINIMA INGRESSO GAS (T)	E 13
PRESSIONE MINIMA INGRESSO GAS (D)	E 14
TERMOSTATO LIMITE (D)	E 20
SONDA FUMI CORTO CIRCUITO (D)	E 21
SONDA MANDATA TEMPERATURA LIMITE (D)	E 24
SONDA MANDATA TEMPERATURA LIMITE (T)	E 25
SONDA RITORNO TEMPERATURA LIMITE (D)	E 26
SONDA RITORNO TEMPERATURA LIMITE (T)	E 27
DIFFERENZIALE Sonda RITORNO-MANDATA (D)	E 28
SONDA FUMI SOVRATEMPERATURA (D)	E 29
VENTILATORE (inizio ciclo) (D)	E 34
VENTILATORE IN CICLO (alto numero di giri) (D)	E 37
PRESSIONE IMPIANTO INSUFFICIENTE (D)	E 40
PRESSIONE IMPIANTO INSUFFICIENTE (T)	E 41
TRASDUTTORE PRESSIONE ACQUA (D)	E 42
SCHEDA ELETTRONICA (D)	E 50-59
SONDA SANITARIO (T)	E 60
SOGLIA ALLARME MINIACCUMULO	E 65 (-)
SONDA PRIMARIO CORTO CIRCUITO/APERTA (D)	E 70
SONDA MANDATA SOVRATEMPERATURA (T)	E 71
SONDA RITORNO CORTO CIRCUITO/APERTA (D)	E 72
ASSENZA Sonda RISC. SECONDO IMPIANTO	E 75
TERMOSTATO BASSA TEMPERATURA (T)	E 77
DIFFERENZIALE MANDATA/RITORNO (T)	E 78
DIFFERENZIALE MANDATA/RITORNO (D)	E 79
ANOMALIA DI SISTEMA (D)	E 80
ANOMALIA DI SISTEMA (T)	E 81
ANOMALIA DI SISTEMA (D)	E 82
ANOMALIA DI SISTEMA (T)	E 83
PULIZIA SCAMBIATORE PRIMARIO	E 91 (-)

Anomalia: D =definitiva - T temporanea
 (-) Chiamare il Centro di Assistenza Tecnica

La temporanea visualizzazione del codice di allarme 21 nella prima fase di accensione (con presenza fiamma) non indica un'anomalia. Se l'allarme persiste, riferirsi alla tabella sopra.

Per ripristinare il funzionamento della caldaia dopo un'anomalia, premere contemporaneamente i tasti PAUSE e AUTO MAN per circa 3 secondi, vedi paragrafo "5.1.4 Funzioni di sblocco".

Per anomalie E20 - E40 - E41 riferirsi alle pagine seguenti.

Durante questa operazione il display visualizza la scritta RESET ed il simbolo "⚠" lampeggiante (vedi paragrafo 5.1.4 Funzioni di sblocco).

⚠ Quando, durante la funzione di sblocco, i tasti PAUSE e AUTO MAN **non vengono premuti contemporaneamente** si verifica un cambiamento dello stato di funzionamento.

In questo caso riposizionarsi sulla funzione desiderata come indicato nel paragrafo "5.1.1 Scelta del modo di funzionamento".

⚠ Se dopo un arresto di sicurezza, la caldaia effettua la fase di accensione e riprende il regolare funzionamento, l'arresto è riconducibile ad una situazione casuale.

Il ripetersi di blocchi suggerisce l'intervento del Centro di Assistenza Tecnica.

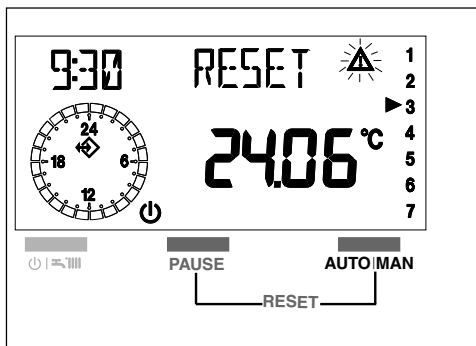
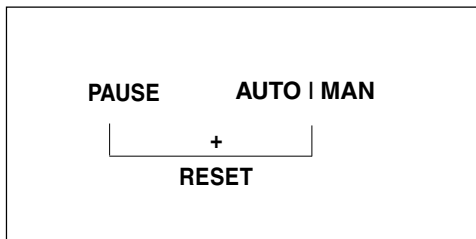

ANOMALIA E20

Nel caso sul display venga visualizzato l'allarme **E20**, lo sblocco deve essere effettuato esclusivamente tramite il pulsante azzeramento allarmi, vedi paragrafo sotto descritto.

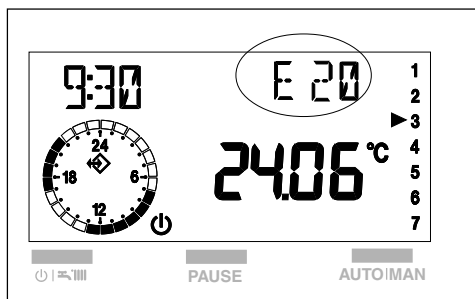

Pulsante azzeramento allarmi

In caldaia è stato previsto un pulsante di azzeramento allarmi da utilizzare per ripristinare il funzionamento della caldaia dopo anomalia **E20** oppure esauriti i tentativi di sblocco eseguibili da pannello comandi a distanza (5 in un tempo di 15 minuti).

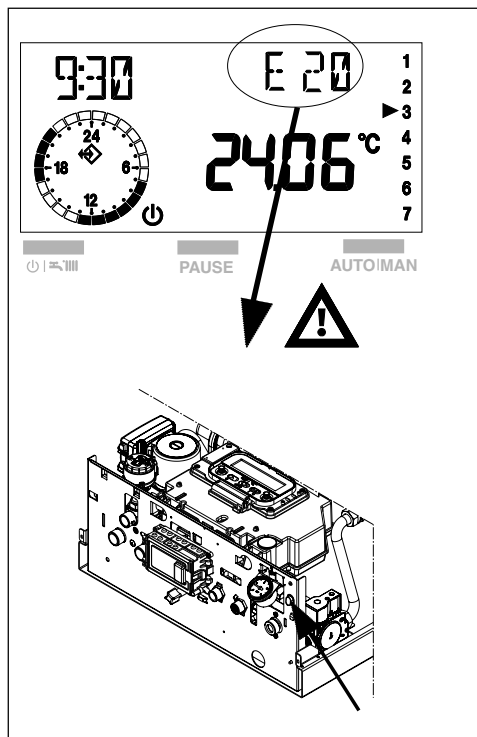

ANOMALIA E41 - E40

Nel caso in cui sul display venga visualizzata la scritta **RICH RIEMP, FILL REQ**, per mancanza acqua è possibile attivare la procedura di riempimento nel seguente modo:

MODELLI C.S.I.:

- aprire il coperchio
- premere contemporaneamente i tasti + e - per alcuni secondi.
- sul display compare la scritta RIEMPIMENTO, FILL UP

Se la procedura di riempimento automatico si conclude positivamente, sul display scompare la scritta RICH RIEMP.

Se la scritta permane e non viene effettuato un riempimento si potrebbe trasformare prima in anomalia **E41** e poi in anomalia definitiva **E40**.

Anomalia E40: sbloccare la caldaia premendo contemporaneamente i tasti PAUSE e AUTO MAN per circa 3 secondi e procedere al riempimento dell'impianto come sopra descritto.

Il ripetersi di blocchi suggerisce l'intervento del Centro di Assistenza Tecnica.

MODELLI R.S.I.

- premere il tasto "⏻" per spegnere la caldaia
- chiedere l'intervento del Centro di Assistenza Tecnica.

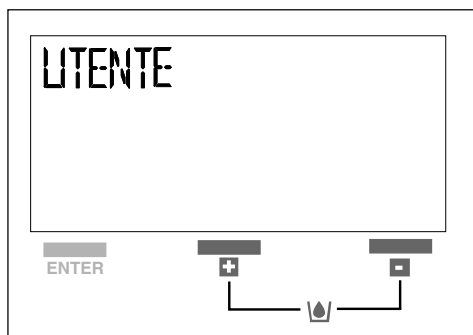
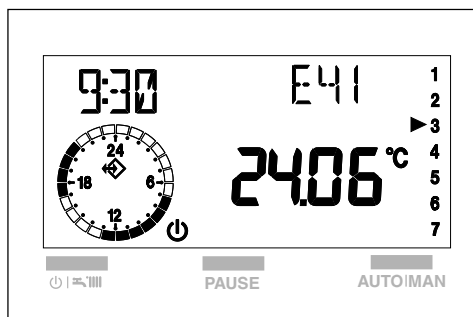

8 VARIE

Il pannello comandi è alimentato elettricamente dalla caldaia.

In caso di interruzione della linea di comunicazione tra pannello comandi e caldaia o in mancanza di alimentazione elettrica, il display digitale si spegne totalmente.

Il pannello è dotato di una memoria interna a lunga durata che ha lo scopo di mantenere memorizzati tutti i programmi impostati, tranne l'impostazione dell'ora e del giorno.

9 CONDIZIONI DI GARANZIA

Da applicarsi in Italia, Città del Vaticano, Repubblica di San Marino.

1) OGGETTO

La Riello S.p.A. (di seguito, Produttore) garantisce ogni apparecchio di propria produzione - sia esso caldaia murale, a basamento o scaldabagno - commercializzato con il marchio Beretta ed installato in Italia, Città del Vaticano, Repubblica di San Marino. La garanzia convenzionale (di seguito, garanzia) prestata consente all'acquirente di richiedere, in caso di difetti originali dell'apparecchio dovuti alla progettazione e/o fabbricazione, le prestazioni dei Centri Assistenza autorizzati da Beretta per il ripristino delle condizioni di buon funzionamento e regolazione dell'apparecchio, rivolgendosi al numero unico 199.12.12.12 (vedi tariffe retro copertina) o al servizio clienti Beretta al n° 199.13.31.31 (vedi tariffe retro copertina) o al loro indirizzo.

La garanzia può essere fatta valere conservando un documento fiscalmente valido, comprovante l'atto di acquisto, unitamente a copia del certificato di garanzia convenzionale compilato in ogni sua parte con riferimento ai dati identificativi dell'apparecchio. Il Produttore assicura la riparazione o la sostituzione dell'apparecchio commercializzato ed installato a Marchio Beretta o di una sua parte componente nel caso di difetti originali della progettazione e/o della fabbricazione del prodotto.

Beneficiari della garanzia sono le persone fisiche che acquistano il prodotto non a scopo imprenditoriale o commerciale.

2) OPERATIVITA' ED EFFICACIA DELLA GARANZIA

La garanzia è operante alla condizione che siano osservate le istruzioni e le avvertenze per l'uso e la manutenzione che accompagnano il prodotto, in modo da consentirne l'uso più corretto, nonché alla condizione che installazione, conduzione e manutenzione del prodotto stesso siano eseguite nel rispetto delle leggi vigenti.

3) CONTENUTO DELLA GARANZIA

La presente garanzia è fornita dal Produttore esclusivamente tramite i propri Centri di Assistenza Tecnica Beretta per offrire al consumatore la massima soddisfazione per l'acquisto effettuato e per la preferenza accordata ai propri prodotti. I vantaggi attribuiti con questa garanzia si aggiungono, senza escluderne nessuno, a tutti i diritti di cui l'acquirente è titolare secondo la direttiva comunitaria 99/44/CE e la legislazione nazionale DL 24/02, comunque applicabili alla vendita dei beni di consumo.

L'assistenza tecnica, compresa nella garanzia, consiste nell'eliminazione del difetto e nel ripristino delle condizioni di buon funzionamento e regolazione dell'apparecchio ad opera di personale tecnico del Centro di Assistenza Tecnica autorizzato Beretta.

Qualora venga accertata la presenza di difetti di conformità originari dell'apparecchio conseguenti alla progettazione e/o alla fabbricazione del prodotto (difetti di materiale e/o lavorazione), l'utente avrà diritto alla riparazione o sostituzione gratuita delle parti difettose, ovvero, ove necessario, alla sostituzione dell'apparecchio qualora i rimedi di cui sopra siano stati esperiti con esito negativo o risultino impossibili o eccessivamente onerosi.

I suddetti interventi sono effettuati gratuitamente.

In caso di sostituzione dell'apparecchio o di una sua parte componente, l'apparecchio stesso o la sua parte componente sostituita devono essere restituiti al Produttore, che ne riacquista la proprietà.

Il CAT effettuerà l'intervento durante il normale orario di lavoro e lo porterà a termine in un lasso di tempo ragionevole, tenuto conto dei tempi tecnici a tal fine necessari e delle circostanze del caso.

La prima accensione delle caldaie murali e a basamento sarà effettuata, a titolo gratuito, dal Centro di Assistenza Tecnica autorizzato, contattabile come descritto al punto 1. Al termine di questo intervento sarà rilasciato l'apposito certificato di garanzia convenzionale che attesta le operazioni compiute e che dovrà essere conservato dall'utente e presentato in caso di manifestazione di un difetto, insieme alla fattura e/o allo scontrino rilasciati al momento dell'acquisto, per usufruire della garanzia. In ogni caso tale prima accensione riguarda esclusivamente l'apparecchio e non è estesa al relativo impianto, né può in alcun modo essere assimilata ai collaudi o alle verifiche dell'impianto, che la legge riserva agli installatori e/o manutentori abilitati per la specifica funzione.

4) DURATA

La garanzia dura:

- per caldaie murali e a basamento, 24 mesi dalla data di prima accensione, che dovrà avvenire entro 3 mesi dalla consegna, documentabile mediante fattura/scontrino/altro documento fiscale regolare
 - per scaldabagni, 24 mesi dalla data di consegna, documentabile mediante fattura/scontrino/altro documento fiscale regolare.
- Il diritto ad avvalersi della presente garanzia convenzionale decade decorsi 18 (diciotto) mesi dalla data di consegna dell'apparecchio da parte del Produttore al primo acquirente.

La sostituzione o la riparazione dell'intero apparecchio o di una sua parte componente, non estendono la durata della garanzia che resta invariata.

5) OBBLIGO DI DENUNCIA - TERMINE DI DECADENZA

L'utente deve denunciare il difetto di conformità entro 2 (due) mesi dalla data di constatazione dello stesso. L'azione si prescrive qualora, decorso tale termine, non venga esercitato il diritto.

6) ESCLUSIONI

Sono esclusi dalla presente garanzia tutti i difetti e/o i danni all'apparecchio che risultano dovuti alle seguenti cause:

- a) operazioni di trasporto
- b) mancata esecuzione degli interventi di manutenzione ordinaria e periodica richiesti da leggi e/o regolamenti, mancato rispetto di accorgimenti rientranti nell'ordinaria prassi di manutenzione, negligenza e trascuratezza nell'uso
- c) normale usura o degrado
- d) mancata osservanza delle istruzioni e avvertenze fornite dal Produttore con l'apparecchio
- e) mancato rispetto delle norme d'installazione e di ogni altra indicazione o istruzione riportata sulle note tecniche a corredo dell'apparecchio
- f) errato dimensionamento rispetto all'uso o difetti nell'installazione ovvero mancata adozione di accorgimenti necessari per garantire l'esecuzione a regola d'arte
- g) manomissioni, manutenzioni in genere, interventi operati da personale non autorizzato
- h) uso anomalo o improprio dell'apparecchio, collocazione dello stesso in locali umidi, polverosi o comunque non idonei alla sua corretta conservazione, mancata adozione degli ordinari accorgimenti necessari al suo mantenimento in buono stato
- i) danni causati da erronei interventi dell'utente stesso nel tentativo di porre rimedio al guasto iniziale
- j) aggravio dei danni causato dall'ulteriore utilizzo dell'apparecchio da parte dell'utente una volta che si è manifestato il difetto
- k) utilizzo di parti di ricambio, componenti ed accessori non originali o non consigliati dal Produttore (non può essere richiesta la sostituzione o la riparazione del pezzo non originale) e danni provocati all'apparecchio dall'uso degli stessi
- l) anomalie o difettoso funzionamento dell'alimentazione elettrica o idraulica
- m) corrosioni, incrostazioni o rotture provocate da correnti vaganti, condense, aggressività o acidità dell'acqua, trattamenti disincrostanti effettuati impropriamente, mancanza d'acqua, depositi di fanghi o calcare

n) caso fortuito, cause di forza maggiore quali gelo, surriscaldamento, incendio, furto, fulmini, atti vandalici, incidenti, ecc.

o) inefficienza di camini, canne fumarie o parti dell'impianto da cui dipende l'apparecchio

p) impianti idraulici e/o elettrici non rispondenti alle norme vigenti.

Eventuali interventi tecnici sul prodotto per l'eliminazione dei suddetti difetti e danni conseguenti, dovranno pertanto essere concordati con il Centro di Assistenza Tecnica Beretta, il quale si riserva di accettare o meno il relativo incarico ed in ogni caso non saranno effettuati a titolo di garanzia, bensì di assistenza tecnica da prestare alle condizioni eventualmente e specificamente concordate e secondo le tariffe in vigore per i lavori da effettuare.

Saranno poste, inoltre, a carico dell'utente le spese che si dovessero rendere necessarie per rimediare ai suoi errati interventi tecnici, a manomissioni o, comunque, a fattori dannosi per l'apparecchio non riconducibili a difetti originari.

Fatti salvi i limiti imposti da leggi o regolamenti, rimane inoltre esclusa ogni garanzia di contenimento dell'inquinamento atmosferico e acustico.

Si precisa che eventuali interventi sugli impianti saranno di competenza esclusiva dell'installatore.



Il clima di casa

Via Risorgimento, 13 - 23900 Lecco (LC)

Servizio Clienti 199.13.31.31*

Assistenza Tecnica Numero Unico 199.13.31.31*

www.berettaclima.it

Beretta si riserva di variare le caratteristiche e i dati riportati nel presente fascicolo in qualunque momento e senza preavviso, nell'intento di migliorare i prodotti.

Questo fascicolo pertanto non può essere considerato come contratto nei confronti di terzi.

*Costo della chiamata da telefono fisso: 0,15 euro/min. IVA inclusa, da lunedì a venerdì dalle 08.00 alle 18.30, sabato dalle 08.00 alle 13.00. Negli altri orari e nei giorni festivi il costo è di 0,06 euro./min. IVA inclusa.

Da cellulare il costo è legato all'Operatore utilizzato.