

CIAO AT C.S.I.

Condensazione | Murali a Condensazione

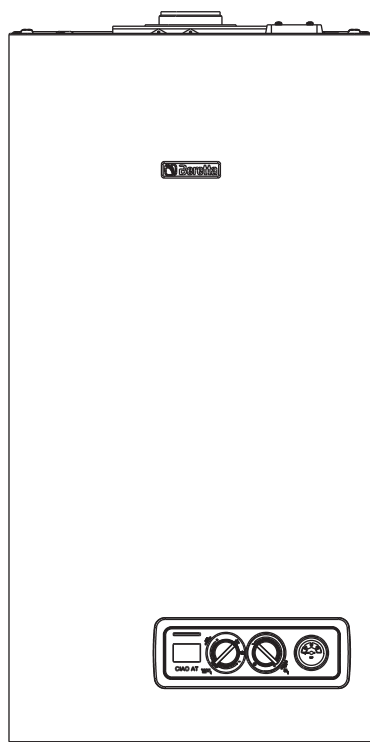

La caldaia **CIAO AT C.S.I.** è conforme ai requisiti essenziali delle seguenti Direttive:

- Direttiva 2009/142/CE in materia di apparecchi a gas
- Direttiva Rendimenti Articolo 7(2) e Allegato III della 92/42/CEE
- Direttiva Compatibilità Elettromagnetica 2014/30/UE
- Direttiva Bassa Tensione 2014/35/UE
- Direttiva 2009/125/CE Progettazione ecocompatibile dei prodotti connessi all'energia
- Direttiva 2010/30/UE Indicazione del consumo di energia mediante etichettatura
- Regolamento Delegato (UE) N. 811/2013
- Regolamento Delegato (UE) N. 813/2013
- Regolamento Delegato (UE) N. 814/2013



INDICE

1	AVVERTENZE GENERALI	pag.	4
2	PER LA SUA SICUREZZA	pag.	5
3	DESCRIZIONE DELL'APPARECCHIO	pag.	6
4	ACCENSIONE	pag.	7
5	SPEGNIMENTO	pag.	9
6	CONTROLLI	pag.	10
7	STATO DI FUNZIONAMENTO E ANOMALIE	pag.	11
8	Funzione FCR (formazione condensa ridotta)	pag.	13
9	MANUTENZIONE PROGRAMMATA PERIODICA	pag.	13
10	CONDIZIONI DI GARANZIA CONVENZIONALE	pag.	14

In alcune parti del manuale sono utilizzati i simboli:



ATTENZIONE = per azioni che richiedono particolare cautela ed adeguata preparazione



VIETATO = per azioni che **NON DEVONO** essere assolutamente eseguite

Gentile cliente,

Beretta, da sempre impegnata a soddisfare le richieste della propria Clientela, pone tutta la sua esperienza e competenza nella realizzazione di tutti i suoi apparecchi. Per consentirLe di familiarizzare con la Sua nuova caldaia e farLe apprezzare con la massima soddisfazione i vantaggi del riscaldamento autonomo e della produzione istantanea di acqua calda, abbiamo realizzato questo manuale di semplice consultazione. Le chiediamo di leggerlo attentamente, perchè seguendo le nostre informazioni ed i nostri consigli potrà utilizzare correttamente il Suo nuovo apparecchio e provvedere ad una sua puntuale manutenzione. Al termine della lettura, lo conservi con cura, potrà esserLe utile per ogni ulteriore consultazione.

Per qualsiasi ulteriore necessità, potrà contattare il nostro “**SERVIZIO CLIENTI**”. Telefonando al **199.13.31.31** (vedi tariffe sul retro copertina), potrà mettersi in contatto con uno dei nostri operatori qualificati, che sarà in grado di fornirLe tutte le informazioni sul funzionamento del Suo apparecchio e sulla nostra intera gamma di prodotti e servizi e che sarà pronto per accogliere tutti i Suoi suggerimenti ed osservazioni. In caso di assenza dei nostri operatori, una messaggeria telefonica accoglierà la Sua chiamata per permetterci di risponderLe appena possibile.

Le ricordiamo che Beretta dispone di un’Organizzazione di Assistenza composta da personale qualificato pronto ad intervenire ad ogni Sua chiamata. Per contattare il **Centro di Assistenza Tecnica a Lei più vicino**, potrà telefonare al numero **199.13.31.31** (vedi tariffe sul retro copertina) che La metterà in contatto con il Centro Assistenza operante nella Sua zona.

1 AVVERTENZE GENERALI

Il manuale d'istruzioni costituisce parte integrante del prodotto e di conseguenza deve essere conservato con cura e accompagnare sempre l'apparecchio; in caso di smarrimento o danneggiamento, ne richieda un'altra copia al Centro di Assistenza Tecnica.

 L'installazione della caldaia e qualsiasi altro intervento di assistenza e di manutenzione devono essere eseguiti da personale qualificato secondo le indicazioni della legge del D.M. 37 del 2008 ed in conformità alle norme UNI 7129 e 7131 e successivi aggiornamenti.

 Per l'installazione si consiglia di rivolgersi a personale specializzato.

 La caldaia dovrà essere destinata all'uso previsto dal costruttore. È esclusa qualsiasi responsabilità contrattuale ed extracontrattuale per danni causati a persone, animali o cose, da errori di installazione, di regolazione e di manutenzione o usi impropri.

 I dispositivi di sicurezza o di regolazione automatica degli apparecchi non devono, durante tutta la vita dell'impianto, essere modificati se non dal costruttore o dal fornitore.

 Quest'apparecchio serve a produrre acqua calda, deve quindi essere allacciato ad un impianto di riscaldamento e/o ad una rete di distribuzione d'acqua calda sanitaria, compatibilmente alle sue prestazioni ed alla sua potenza.

 In caso di fuoriuscite d'acqua, chiudere l'alimentazione idrica ed avvisare con sollecitudine personale qualificato del Centro di Assistenza Tecnica.

 In caso di assenza prolungata chiudere l'alimentazione del gas e spegnere l'interruttore generale di alimentazione elettrica. Nel caso in cui si preveda rischio di gelo, svuotare la caldaia dall'acqua ivi contenuta.

 Verificare di tanto in tanto che la pressione di esercizio dell'impianto idraulico non sia scesa sotto il valore di 1 bar.

 In caso di guasto e/o di cattivo funzionamento dell'apparecchio, disattivarlo, astenendosi da qualsiasi tentativo di riparazione o d'intervento diretto.

 In base al D.P.R. 16 aprile 2013 n. 74 il tecnico abilitato ai sensi del D.M. 22 gennaio 2008 n. 37 (impresa installatrice o manutentore), deve stabilire le prescrizioni e la periodicità delle operazioni di controllo ed eventuale manutenzione dell'impianto, per garantirne la necessaria sicurezza. In mancanza di queste, valgono le indicazioni del fabbricante.

 Il prodotto a fine vita non dev'essere smaltito come un rifiuto solido urbano ma dev'essere conferito ad un centro di raccolta differenziata.

2 PER LA SUA SICUREZZA

L'utilizzo della caldaia richiede la stretta osservanza di alcune regole fondamentali di sicurezza:

- ⊖ Non utilizzare l'apparecchio per scopi diversi da quelli cui è destinato.
- ⊖ È pericoloso toccare l'apparecchio con parti del corpo bagnate o umide e/o a piedi nudi.
- ⊖ È assolutamente sconsigliato tappare con stracci, carte od altro le griglie di aspirazione o di dissipazione e l'apertura di aerazione del locale dov'è installato l'apparecchio.
- ⊖ Avvertendo odore di gas, non azionare assolutamente interruttori elettrici, telefono e qualsiasi altro oggetto che possa provocare scintille. Aerare il locale spalancando porte e finestre e chiudere il rubinetto centrale del gas.
- ⊖ Non appoggiare oggetti sulla caldaia.
- ⊖ È sconsigliata qualsiasi operazione di pulizia prima di avere scollegato l'apparecchio dalla rete di alimentazione elettrica.
- ⊖ Non tappare o ridurre dimensionalmente le aperture di aerazione del locale dov'è installato il generatore.
- ⊖ Non lasciare contenitori e sostanze infiammabili nel locale dov'è installato l'apparecchio.
- ⊖ È sconsigliato qualsiasi tentativo di riparazione in caso di guasto e/o di cattivo funzionamento dell'apparecchio.
- ⊖ È pericoloso tirare o torcere i cavi elettrici.
- ⊖ È vietato intervenire su elementi sigillati.
- ⊖ È sconsigliato l'uso dell'apparecchio da parte di bambini o persone inesperte.

⊖ È vietato occludere lo scarico della condensa.

Per un miglior utilizzo, tenere presente che:

- una pulizia esterna periodica con acqua saponata, oltre che a migliorare l'aspetto estetico, preserva la pannellatura da corrosione, allungandone la vita;
- nel caso in cui la caldaia murale venga racchiusa in mobili pensili, va lasciato uno spazio di almeno 5 cm per parte per l'aerazione e per consentire la manutenzione;
- l'installazione di un termostato ambiente favorirà un maggior confort, un utilizzo più razionale del calore ed un risparmio energetico; la caldaia può inoltre essere abbinata ad un orologio programmatore per gestire accensioni e spegnimenti nell'arco della giornata o della settimana.





3 DESCRIZIONE DELL'APPARECCHIO

CIAO AT è una caldaia murale a condensazione, predisposta per il riscaldamento e la produzione di acqua calda sanitaria.

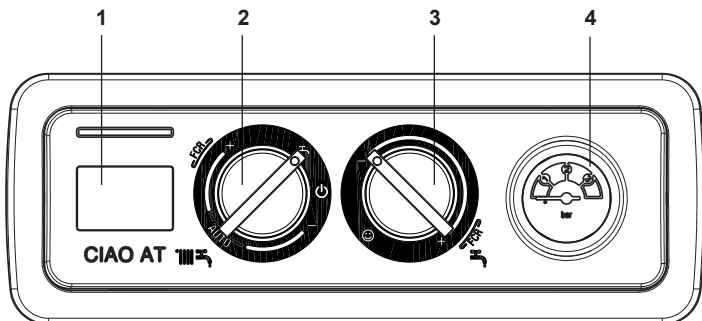
Il pannello di comando, di cui riportiamo il dettaglio (fig. 3.1), contiene le principali funzioni che consentono di controllare e gestire la caldaia.

fig. 3.1













- 1 Visualizzatore digitale che segnala la temperatura di funzionamento e i codici anomalia
 - 2 Selettore di funzione:  Spento (OFF)/Reset allarmi,
 Estate,
 Inverno/Regolazione temperatura acqua riscaldamento
 - 3  Regolazione temperatura acqua sanitario
 Funzione preriscaldamento (acqua calda più veloce)
 - 4 Idrometro
- FCR** Formazione condensa ridotta (vedi paragrafo specifico)

Visualizzatore digitale (1)



Descrizione delle icone

-  Caricamento impianto, questa icona viene visualizzata insieme al codice anomalia A 04
-  Termoregolazione: indica la connessione ad una sonda esterna
-  Fiamma presente
-  Blocco fiamma, questa icona viene visualizzata insieme al codice anomalia A 01
-  Anomalia: indica una qualsiasi anomalia di funzionamento e viene visualizzata insieme ad un codice di allarme
-  Funzionamento in riscaldamento
-  Funzionamento in sanitario
-  Antigelo: indica che è in atto il ciclo antigelo
-  Preriscaldamento (acqua calda più veloce)
-  65° Temperatura riscaldamento/sanitario oppure anomalia di funzionamento

4 ACCENSIONE

L'attivazione della Garanzia Convenzionale della caldaia deve essere effettuata dal Centro di Assistenza Tecnica.

Successivamente, qualora fosse necessario rimettere in servizio l'apparecchio, seguire attentamente le operazioni descritte.

Per l'accensione della caldaia è necessario, effettuare le seguenti operazioni:

- alimentare elettricamente la caldaia
- aprire il rubinetto del gas presente sull'impianto, per permettere il flusso del combustibile
- regolare il termostato ambiente alla temperatura desiderata (~20°C)
- ruotare il selettore di funzione (3 - fig. 3.1) nella posizione desiderata:

Inverno: ruotando il selettore di funzione (3 - fig. 3.1) all'interno dell'area contraddistinta con + e - (fig. 4.2) la caldaia fornisce acqua calda sanitaria e riscaldamento. In caso di richiesta di calore, la caldaia si accende, il visualizzatore digitale indica la temperatura dell'acqua di riscaldamento, l'icona di funzionamento in riscaldamento e l'icona fiamma (fig. 4.4). In caso di richiesta di acqua calda sanitaria, il visualizzatore (2 - fig. 3.1) indica la temperatura dell'acqua sanitaria, l'icona di funzionamento in sanitario e l'icona fiamma (fig. 4.5).

Regolazione della temperatura acqua di riscaldamento

Per regolare la temperatura dell'acqua di riscaldamento, ruotare in senso orario la manopola con il simbolo  (fig. 4.2) all'interno dell'area contraddistinta con + e -.

Estate: ruotando il selettore di funzione sul simbolo estate  (fig. 4.3) si attiva la funzione tradizionale di solo acqua calda sanitaria. In caso di richiesta di acqua calda sanitaria, il visualizzatore (2 - fig. 3.1) indica la temperatura dell'acqua sanitaria, l'icona di funzionamento in sanitario e l'icona fiamma (fig. 4.5).

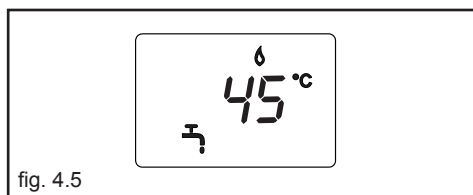
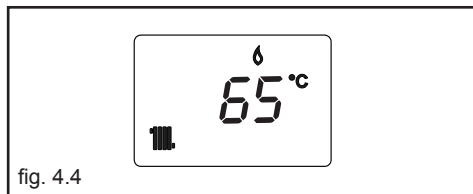
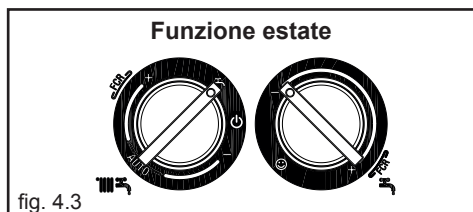
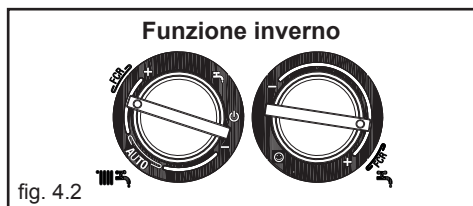
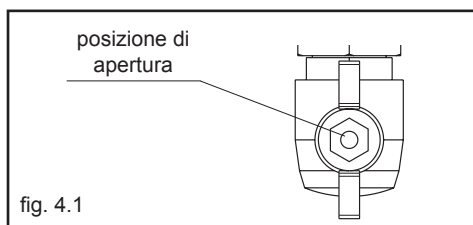

Preriscaldamento (acqua calda più veloce): ruotando la manopola regolazione temperatura acqua sanitaria (fig. 4.6) sul simbolo ☺ si attiva la funzione preriscaldamento, il visualizzatore (2 - fig. 3.1) mostra il simbolo **P** fisso. Riportare la manopola di regolazione temperatura acqua sanitaria nella posizione desiderata. Questa funzione permette di mantenere calda l'acqua contenuta nello scambiatore sanitario al fine di ridurre i tempi di attesa durante i prelievi.

Il visualizzatore indica la temperatura di mandata dell'acqua riscaldamento o dell'acqua sanitaria in base alla richiesta in corso. Durante l'accensione del bruciatore, in seguito ad una richiesta di preriscaldamento, il visualizzatore mostra il simbolo **P** lampeggiante e l'icona fiamma (fig. 4.7).

Per disattivare la funzione preriscaldamento ruotare nuovamente la manopola regolazione temperatura acqua sanitaria sul simbolo ☺. Riportare la manopola di regolazione temperatura acqua sanitaria nella posizione desiderata.

La funzione non è attiva con caldaia in stato OFF: selettore di funzione su ⏻ spento (OFF) (fig. 4.11).

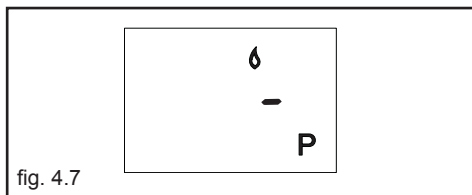
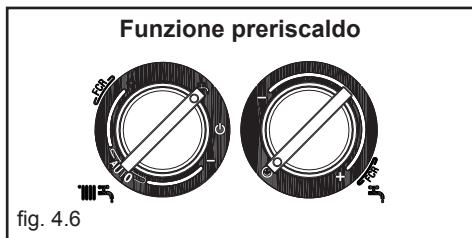

Regolazione della temperatura acqua sanitaria

Per regolare la temperatura dell'acqua sanitaria (bagni, doccia, cucina, ecc.), ruotare la manopola con il simbolo 🚰 (fig. 4.8) all'interno dell'area contraddistinta con + e -. La caldaia è in uno stato di stand-by fino a quando, a seguito di una richiesta di calore, il bruciatore si accende, il visualizzatore indica la temperatura dell'acqua sanitaria, l'icona di funzionamento in sanitario e l'icona fiamma (fig. 4.5). La caldaia resterà in funzione fino a quando saranno raggiunte le temperature regolate o sarà soddisfatta la richiesta di calore, dopodiché si porrà nuovamente in stato di "stand-by".

Se sul visualizzatore digitale compaiono l'icona ⚠ e un codice d'allarme (fig. 4.9), significa che la caldaia è in uno stato di arresto temporaneo (vedi capitolo "Stato di funzionamento e anomalie").

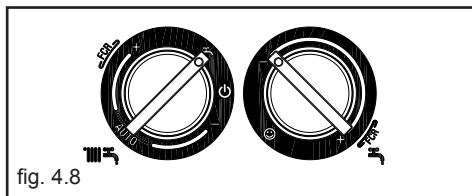

Funzione Sistema Automatico Regolazione Ambiente (S.A.R.A.) fig. 4.10

Posizionando il selettore della temperatura dell'acqua di riscaldamento nel settore evidenziato con la scritta AUTO, si attiva il sistema di autoregolazione S.A.R.A.: in base alla temperatura impostata sul termostato ambiente e al tempo impiegato per raggiungerla, la caldaia varia automaticamente la temperatura dell'acqua del riscaldamento riducendo il tempo di funzionamento, permettendo un maggior confort di funzionamento ed un risparmio di energia.

Funzione di sblocco

Per ripristinare il funzionamento portare il selettore di funzione su ⏏ spento (fig. 4.11), attendere 5-6 secondi e quindi riportare il selettore di funzione sulla posizione desiderata. A questo punto la caldaia ripartirà automaticamente.

N.B. Se i tentativi di sblocco non attiveranno il funzionamento, interpellare il Centro di Assistenza Tecnica.

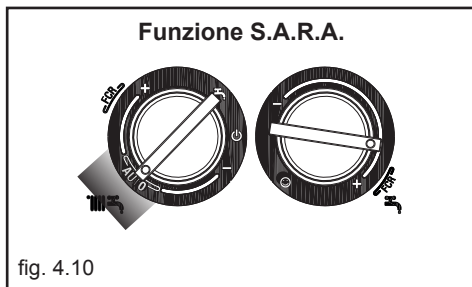

fig. 4.10

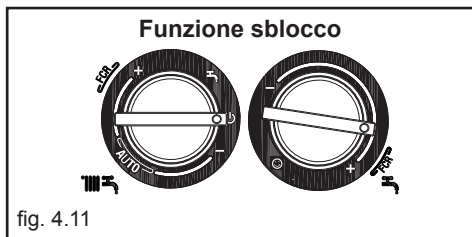

fig. 4.11

5 SPEGNIMENTO

Spegnimento temporaneo

In caso di brevi assenze posizionare il selettore di funzione su ⏏ (OFF) (fig. 5.1).

In questo modo lasciando attive l'alimentazione elettrica e l'alimentazione del combustibile, la caldaia è protetta dai sistemi:

- **Antigelo riscaldamento:** la funzione si avvia se la temperatura rilevata dalla sonda di mandata scende sotto i 5 °C. In questa fase si attiva il circolatore e, se caldaia non in blocco, anche il bruciatore alla minima potenza finché la temperatura dell'acqua di mandata raggiunge i 35 °C. Durante il ciclo antigelo sul visualizzatore digitale appare il simbolo ❄️ (fig. 5.2).
- **Antigelo sanitario:** la funzione si avvia se la temperatura rilevata dalla sonda sanitaria scende sotto i 5 °C. In questa fase si attiva il circolatore e, se caldaia non in blocco, anche il bruciatore alla minima potenza finché la temperatura dell'acqua di mandata raggiunge i 55 °C. Durante il ciclo antigelo sul visualizzatore digitale appare il simbolo ❄️ (fig. 5.2).
- **Antibloccaggio circolatore:** un ciclo di funzionamento si attiva ogni 24 h dall'ultima richiesta di calore.

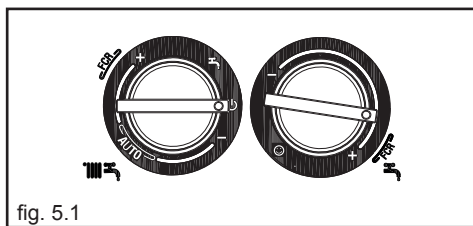

fig. 5.1

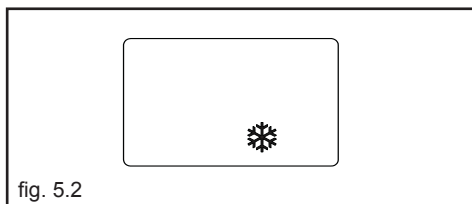

fig. 5.2

Spegnimento per lunghi periodi

In caso di assenze prolungate posizionare il selettore di funzione su ⏏ spento (OFF) (fig. 5.1). Posizionare l'interruttore generale dell'impianto su spento.

⚠️ Chiudere i rubinetti del combustibile e dell'acqua dell'impianto termico e sanitario. In questo caso la funzione antigelo è disattivata: svuotare gli impianti se c'è rischio di gelo.

6 CONTROLLI

AccertateVi all'inizio della stagione di riscaldamento e di tanto in tanto durante l'utilizzo, che l'idrometro indichi valori di pressione ad impianto freddo, compresi tra 0,6 e 1,5 bar: ciò evita rumorosità dell'impianto dovuta a presenza d'aria.

In caso di circolazione d'acqua insufficiente la caldaia si spegnerà. In nessun caso la pressione dell'acqua, dev'essere inferiore a 0,5 bar (campo rosso).

Nel caso si verifichi questa condizione, è necessario ripristinare la pressione dell'acqua in caldaia procedendo come di seguito descritto:

- posizionare il selettore di funzione su ⏻ (OFF - fig. 5.1)
- aprire il rubinetto di riempimento (fig. 6.1) fino a che il valore di pressione sia compreso tra 1 e 1,5 bar.

Richiudere accuratamente il rubinetto.





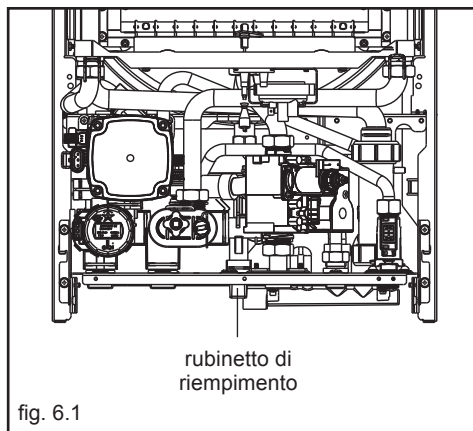













Riposizionare il selettore di funzione sulla posizione iniziale.

Se il calo di pressione è molto frequente chiedete l'intervento del Centro di Assistenza Tecnica.



7 STATO DI FUNZIONAMENTO E ANOMALIE

Lo stato di funzionamento della caldaia è indicato dal visualizzatore digitale, di seguito elenchiamo le tipologie di visualizzazione.

Stato caldaia	Visualizzazione	Tipo allarme
Stand-by	-	Segnalazione
Stato OFF	SPENTO	Nessuno
Allarme blocco modulo ACF	A01  	Blocco definitivo
Allarme guasto elettronica ACF		
Allarme termostato limite	A02 	Blocco definitivo
Allarme pressostato aria	A03 	Blocco definitivo
Allarme pressostato acqua		
Allarme pressostato anti trabocco		
Intervento sensore Reed (se installato kit vaschetta raccogli condensati)	A04  	Blocco definitivo
Guasto NTC sanitario	A06 	Segnalazione
Guasto NTC riscaldamento	A07 	Arresto temporaneo
Fiamma parassita	A11 	Arresto temporaneo
Transitorio in attesa di accensione	80°C lampeggiante	Arresto temporaneo
Intervento pressostato aria	 lampeggiante	Arresto temporaneo
Intervento pressostato acqua	  lampeggiante	Arresto temporaneo
Taratura	ADJ 	Segnalazione
Funzione Preriscaldamento attiva	P	Segnalazione
Richiesta di calore preriscaldamento	P lampeggiante	Segnalazione
Presenza sonda esterna		Segnalazione
Richiesta di calore sanitario	60°C 	Segnalazione
Richiesta di calore riscaldamento	80°C 	Segnalazione
Richiesta di calore antigelo		Segnalazione
Fiamma presente		Segnalazione

Funzione di sblocco

Per ristabilire il funzionamento (sblocco alarmi):

Anomalia A01-02-03

Posizionare il selettore di funzione su spento  (OFF) (fig. 7.1), attendere 5-6 secondi e riportarlo nella posizione desiderata.

Se i tentativi di sblocco non riattiveranno la caldaia, chiedere l'intervento del Centro Tecnico di Assistenza.

Anomalia A04

Il display digitale visualizza oltre al codice anomalia, il simbolo  nei seguenti casi:

- Pressione acqua insufficiente

Verificare il valore di pressione indicato dall'idrometro:

se è inferiore a 0,3 bar posizionare il selettore di funzione su spento  (OFF) e agire sul rubinetto di riempimento finché la pressione raggiunge un valore compreso tra 1 e 1,5 bar. Posizionare successivamente il selettore di funzione nella posizione desiderata.

Se i cali di pressione sono frequenti, chiedere l'intervento del Centro Tecnico di Assistenza.

- Pressostato antitrabocco

Posizionare il selettore di funzione su spento  (OFF), attendere 5-6 secondi e riportarlo nella posizione desiderata.

Se l'anomalia persiste Chiedere l'intervento del Centro Tecnico di Assistenza.

- Vaschetta piena (in caso di installazione kit vaschetta raccogli condensa)

Estrarre la vaschetta ed effettuare lo svuotamento secondo quanto previsto nelle istruzioni specifiche contenute nel kit raccogli condensa (fornibile a richiesta).

Ad operazioni concluse posizionare di nuovo la vaschetta

Posizionare il selettore di funzione su spento  (OFF), attendere 5-6 secondi e riportarlo nella posizione desiderata.

Se l'anomalia persiste Chiedere l'intervento del Centro Tecnico di Assistenza.

Anomalia A 06

La caldaia funziona normalmente, ma non garantisce la stabilità della temperatura acqua sanitaria che resta impostata intorno a una temperatura prossima a 50°C.

È richiesto l'intervento del Centro Tecnico di Assistenza.

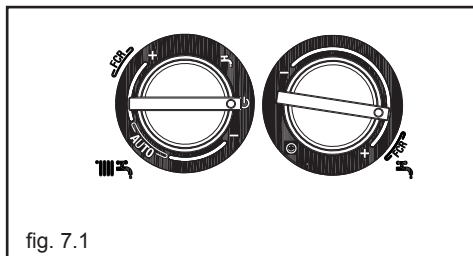

fig. 7.1

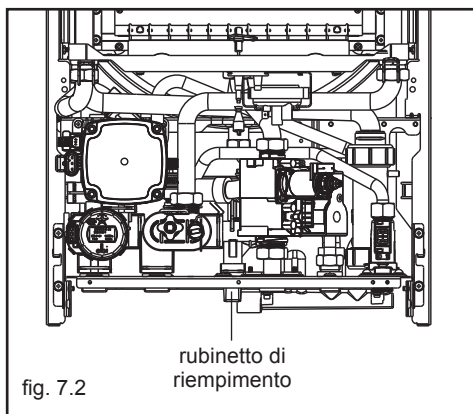

fig. 7.2

Anomalia A 07

Chiedere l'intervento del Centro Tecnico di Assistenza.

8 FORMAZIONE CONDENSA RIDOTTA

Qualora si volesse ridurre la formazione di condensa seguire le indicazioni sotto riportate:

- posizionare i selettori di regolazione temperatura acqua riscaldamento e temperatura acqua sanitaria nell'apposita zona indicata con FCR (formazione condensa ridotta).

Più il selettore si avvicina al valore massimo impostabile, minore è la produzione di condensa.

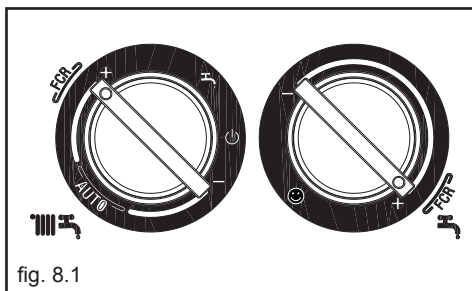

9 MANUTENZIONE PROGRAMMATA PERIODICA

- CONTROLLO COMPONENTI DI TENUTA
- PULIZIA SCAMBIATORE LATO FUMI
- PULIZIA CAMERA COMBUSTIONE, VENTILATORE E VENTURI
- VERIFICA TENTA VALVOLA GAS E GRUPPO ACQUA
- VERIFICA DELLA PORTATA DEL GAS ED EVENTUALE REGOLAZIONE
- VERIFICA DEL TIRAGGIO DEL CONDOTTO FUMI
- PULIZIA BRUCIATORE, UGELLI GAS E VERIFICA EFFICIENZA ACCENSIONE
- VERIFICA DELL'ESISTENZA DELLE PRESE DI AEREAZIONE
- VERIFICA FUNZIONAMENTO IDRAULICO E CARICA VASO ESPANSIONE
- VERIFICA E LUBRIFICAZIONE COMPONENTI GRUPPO IDRAULICO
- CONTROLLO EFFICIENZA COMPONENTI ELETTRICI ED ELETTRONICI
- VERIFICA EFFICIENZA SCARICO CONDENSA
- ANALISI DI COMBUSTIONE BIENNALE

Nota: in base al D.P.R. 16 aprile 2013 n. 74, il tecnico abilitato ai sensi del D.M. 22 gennaio 2008 n. 37 (impresa installatrice o manutentore), deve stabilire le prescrizioni e la periodicità delle operazioni di controllo ed eventuale manutenzione dell'impianto, per garantirne la necessaria sicurezza. In mancanza di queste, valgono le indicazioni del fabbricante.

10 CONDIZIONI DI GARANZIA CONVENZIONALE

1 – OGGETTO DELLA GARANZIA

- 1.1 Riello S.p.A. (definito anche il “Produttore” o “Riello”) garantisce che il Prodotto Beretta oggetto della Garanzia Convenzionale (il “Prodotto”) è esente da difetti originari dovuti alla sua progettazione e/o fabbricazione (i “Difetti”).
- 1.2 Qualora venga accertata la presenza di Difetti del Prodotto, l’Utente avrà diritto alla riparazione o sostituzione gratuita delle parti difettose, ovvero, ove necessario, alla sostituzione del Prodotto, qualora i rimedi di cui sopra risultino impossibili o eccessivamente onerosi.
- 1.3 Riello S.p.A. adempirà agli obblighi oggetto della Garanzia tramite il Centro Assistenza Tecnica Beretta (“CAT”) che ha effettuato l’Attivazione della Garanzia (o, nel caso di impossibilità di questi dal diverso CAT comunicato dal Produttore). Questi effettuerà l’intervento durante il normale orario di lavoro e lo porterà a termine tenuto conto dei tempi tecnici a tal fine necessari e delle circostanze del caso.
- 1.4 I suddetti interventi sono effettuati gratuitamente, fatto salvo quanto previsto al successivo articolo 6.2.
- 1.5 In caso di sostituzione del Prodotto o di una sua componente, il Prodotto stesso, o la sua componente sostituita, devono essere restituiti a Riello S.p.A. che ne acquista la proprietà.
- 1.6 La Garanzia non pregiudica i diritti e le azioni riconosciuti dal Decreto Legislativo 6.9.2005 n. 206 e successive modifiche ed integrazioni (il “Codice del Consumo”) nel caso in cui l’Utente sia qualificabile come “consumatore”.

2. ESTENSIONE TERRITORIALE DELLA GARANZIA

- 2.1 La Garanzia è valida per i prodotti venduti nei seguenti Stati: Italia, Repubblica di S. Marino e Stato del Vaticano.

3-OPERATIVITÀ E EFFICACIA DELLA GARANZIA

- 3.1 Le attività oggetto della Garanzia verranno prestate da Riello S.p.A. solo ed esclusivamente a condizione che l’attivazione della garanzia dell’apparecchio avvenga tramite la verifica funzionale del CAT Beretta (che deve essere effettuata entro 90 giorni dalla data di installazione) e avrà efficacia dalla data d’installazione, riportata nell’apposito riquadro del modulo di Garanzia.
- 3.2 La verifica funzionale è gratuita, va richiesta ad installazione avvenuta (compresi allacciamenti idraulici ed elettrici e riempimento dell’impianto) e comprende esclusivamente le seguenti operazioni: (I) controllo cablaggio elettrico, (II) controllo dei collegamenti idraulici, (III) eventuale verifica della portata del combustibile, (IV) verifica

del corretto funzionamento dell’apparecchio, (V) verifica della presenza dei documenti di certificazione dell’impianto.

- 3.3 La verifica funzionale non comprende interventi: sull’impianto idraulico, sull’impianto elettrico, ai condotti di evacuazione dei fumi, sugli accessori non forniti da Beretta, di analisi di combustione e prove di funzionamento dell’impianto. Al termine dell’attivazione della garanzia, il CAT deve compilare l’apposito spazio previsto nel modulo di Garanzia attestando le operazioni compiute. Per usufruire della Garanzia, in caso di manifestazione di difetto, l’Utente dovrà conservare una copia del modulo di Garanzia ed esibirla al CAT Beretta che ha effettuato la verifica funzionale unitamente alla fattura e/o allo scontrino fiscale, rilasciati al momento dell’acquisto.
- 3.4 In ogni caso, la verifica funzionale riguarda esclusivamente il Prodotto e non può in alcun modo essere assimilata ai collaudi degli impianti che la legge riserva agli installatori e/o manutentori abilitati per la specifica funzione.
- 3.5 La Garanzia è operante a condizione altresì: (I) che siano osservate le istruzioni e le avvertenze per l’uso e la manutenzione contenute nel libretto di installazione, uso e manutenzione fornito dal Produttore che accompagna il Prodotto, in modo da consentirne l’uso più corretto, (II) che l’installazione del Prodotto stesso sia eseguita nel rispetto delle leggi vigenti e sia stata rilasciata dall’installatore regolare certificazione d’impianto, nonché (III) che l’installazione del Prodotto stesso sia stata eseguita in modo da consentire l’accessibilità dello stesso a seconda delle sue caratteristiche.
- 3.6 La Garanzia non opera se il prezzo di vendita del Prodotto non è stato interamente saldato.
- 3.7 Per scaldabagni la garanzia ha validità di due anni dalla data di consegna del prodotto, documentabile tramite fattura o scontrino, e non richiede la verifica funzionale del CAT.

4 - DURATA

- 4.1 La Garanzia avrà la seguente durata: - se l’utente è una persona fisica che agisce per scopi estranei all’attività imprenditoriale, commerciale, artigianale o professionale eventualmente svolta: 2 (due) anni dalla data d’installazione del Prodotto; - se l’utente è una persona giuridica o fisica che agisce nell’ambito della propria attività imprenditoriale: 1 (uno) anno dalla data di installazione del Prodotto.
- 4.2 Per difetti riscontrati ai componenti sotto elencati, la Garanzia ha la seguente validità:
 - pannello solare termico: garanzia di anni 5

- bollitori ed accumuli in abbinamento a pannelli solari termici:
garanzia di anni 5
- 4.3 La sostituzione o la riparazione dell'intero Prodotto o di un suo componente, non estendono la durata della Garanzia che resta invariata.
- 4.4 La Garanzia non opera decorsi 3 (tre) anni dalla data di fatturazione da parte di Riello S.p.A. al primo acquirente.

5 - OBBLIGO DI DENUNCIA E TERMINE DI DECADENZA

- 5.1 L'utente deve denunciare, a pena di decadenza, il difetto del Prodotto entro 2 (due) mesi dalla data di constatazione dello stesso. Se l'utente è una persona giuridica o fisica che agisce nell'ambito della propria attività imprenditoriale (utente professionale), il difetto del Prodotto deve essere denunciato, a pena di decadenza, entro 8 giorni dalla data di constatazione dello stesso.

6 - ESCLUSIONI

- 6.1 Sono esclusi dalla Garanzia tutti i Difetti, malfunzionamenti e/o i danni al Prodotto che risultano dovuti alle seguenti cause:

- a) operazioni di trasporto;
- b) mancata esecuzione degli interventi di manutenzione ordinaria e periodica richiesti da leggi e regolamenti, mancato rispetto di accorgimenti rientranti nell'ordinaria prassi di manutenzione, negligenza e trascuratezza nell'uso;
- c) usura anomala o degrado;
- d) mancata osservanza di tutte le istruzioni e le avvertenze fornite da Beretta con il Prodotto;
- e) mancato rispetto delle norme d'installazione e di ogni altra indicazione o istruzione riportata sulle note tecniche a corredo del Prodotto;
- f) errato dimensionamento rispetto all'uso o difetti nell'installazione ovvero mancata adozione di accorgimenti necessari per garantire l'esecuzione a regola d'arte;
- g) manomissioni, manutenzioni in genere, interventi operati da personale non autorizzato;
- h) uso anomalo o improprio del Prodotto, collocazione dello stesso in locali umidi, polverosi o aggressivi (presenza di cloro, lacche, vernici ...) o comunque non idonei alla sua corretta conservazione, mancata adozione degli ordinari accorgimenti necessari al suo mantenimento in buono stato;
- i) ulteriori danni causati da erronei interventi dell'utente stesso nel tentativo di porre rimedio al guasto iniziale;
- j) aggravio dei danni causato dall'ulteriore utilizzo del Prodotto da parte dell'utente una volta che si è manifestato il difetto;
- k) utilizzo di parti di ricambio, componenti ed accessori non originali o non consigliati da Beretta (non può essere richiesta la sostituzione o la riparazione del pezzo non originale)

e danni provocati al Prodotto dall'uso degli stessi;

- l) anomalie o difettoso funzionamento dell'alimentazione elettrica o idraulica;
 - m) corrosioni, incrostazioni o rotture provocate da correnti vaganti, condense, aggressività o acidità dell'acqua, trattamenti disincrostanti effettuati impropriamente, mancanza d'acqua, depositi di fanghi o calcare;
 - n) caso fortuito, cause di forza maggiore quali gelo, surriscaldamento, incendio, furto, eventi naturali (grandine, trombe d'aria, fulmini, inondazioni, terremoti), atti vandalici, incidenti, ecc.;
 - o) inefficienza di camini, canne fumarie, scarichi di condensa o parti dell'impianto da cui dipende il Prodotto;
 - p) impianti idraulici e/o elettrici non rispondenti alle norme vigenti;
 - q) errata installazione del prodotto (es. errati abbinamenti tra caldaia-bruciatore e caldaia-camino).
- 6.2 Eventuali interventi tecnici sul Prodotto per l'eliminazione dei suddetti difetti e danni conseguenti dovranno pertanto essere concordati con il CAT, il quale si riserva di accettare o meno il relativo incarico ed in ogni caso non saranno effettuati a titolo di garanzia, bensì di assistenza tecnica da prestare alle condizioni eventualmente e specificamente concordate e secondo le tariffe in vigore per i lavori da effettuare. Saranno poste inoltre a carico dell'utente le spese che si dovessero rendere necessarie per rimediare a suoi errati interventi tecnici, a manomissioni, a interventi sul prodotto installato in posizione di non facile accessibilità/raggiungimento o, comunque, fattori dannosi per il Prodotto non riconducibili a difetti originari. Fatti salvi i limiti imposti da leggi o regolamenti, rimane inoltre esclusa ogni garanzia di contenimento dell'inquinamento atmosferico e acustico. Si precisa che eventuali interventi sugli impianti saranno di competenza esclusiva dell'installatore.
- 6.3 Riello declina ogni responsabilità per eventuali danni che possano, direttamente o indirettamente, derivare a persone, cose o animali, in conseguenza della mancata osservanza di tutte le prescrizioni indicate nel libretto d'installazione, uso e manutenzione, concernenti specialmente quelle in tema di installazione uso e manutenzione del Prodotto.

7 - FORO COMPETENTE

Se l'utente è una persona giuridica o fisica che agisce nell'ambito della propria attività imprenditoriale, commerciale, artigianale o professionale, qualsiasi controversia derivante o connessa alla Garanzia è deferita alla competenza esclusiva del Tribunale di Verona. Se l'utente è un consumatore, si applicano i criteri previsti dal Codice del Consumo.

Servizio Clienti 199.13.31.31*

Sede commerciale: Via Risorgimento, 23 A
23900 - Lecco

www.berettaclima.it

Beretta si riserva di variare le caratteristiche e i dati riportati nel presente fascicolo in qualunque momento e senza preavviso, nell'intento di migliorare i prodotti. Questo fascicolo pertanto non può essere considerato contratto nei confronti di terzi.

* Costo della chiamata da telefono fisso: 0,15 euro/min.
IVA inclusa, da lunedì a venerdì dalle 08.00 alle 18.30,
sabato dalle 08.00 alle 13.00.
Negli altri orari e nei giorni festivi il costo è di 0,06 euro./min.
IVA inclusa. Da cellulare il costo è legato all'Operatore utilizzato.

 **Beretta**
Il clima di casa.