

Ferrolì

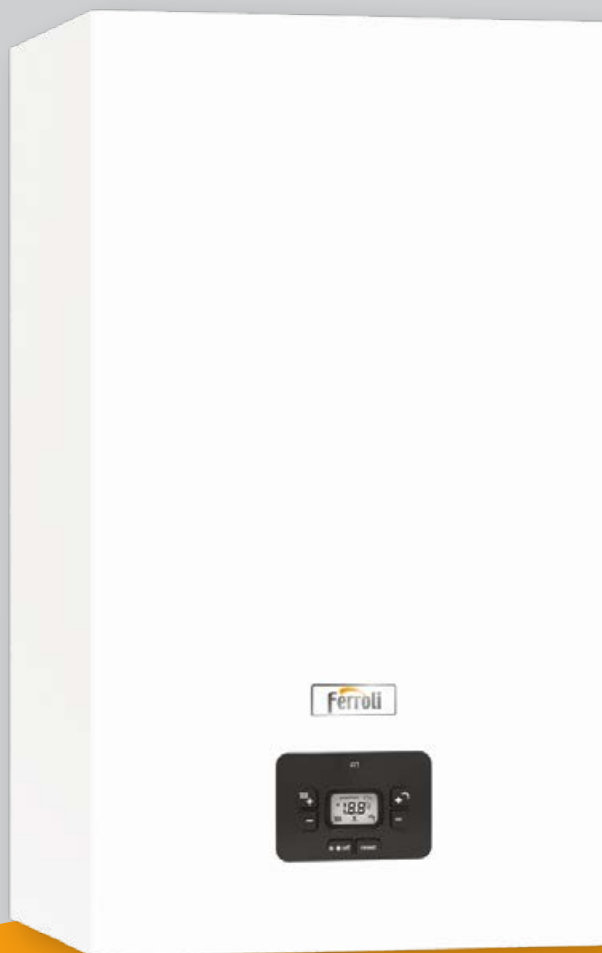

Bluehelix Prima

Caldaie murali a condensazione, con produzione sanitaria istantanea

BLUEHELIX PRIMA



La gamma di generatori è dotata del collaudato scambiatore in acciaio inox. Progettata e costruita secondo le nuove direttive ErP per la progettazione eco-compatibile e labelling, BLUEHELIX PRIMA si colloca al top della sua categoria.

GARANZIA ESTESA CON LA FORMULA "5 ANNI SENZA PENSIERI"

La qualità di BLUEHELIX PRIMA non si discute, e Ferrol è pronta a metterla alla prova offrendo ai propri clienti una copertura di garanzia estesa che assicura anche la manutenzione periodica e le verifiche di Legge.



LA GAMMA

modello funzionante a metano, a gpl ed ad aria propanata

mod. 24 C

COMBINATA (14 l/min a Δt 25°C)

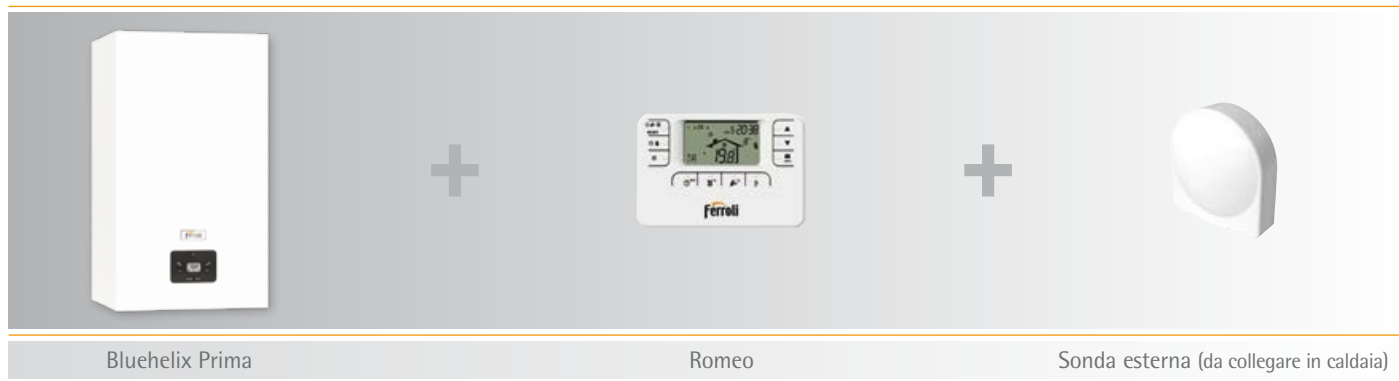

Bluehelix Prima

Romeo

Sonda esterna (da collegare in caldaia)

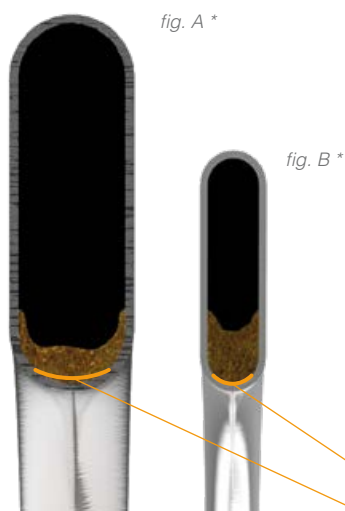

fig. A *

fig. B *

EFFICIENZA AL TOP ANCHE SU VECCHI IMPIANTI (SOSTITUZIONI)

Lo scambiatore del gruppo termico di BLUEHELIX PRIMA (**fig. A**) a confronto con il più classico e diffuso scambiatore in acciaio (**fig. B**).

Questa geometria consente allo scambiatore di funzionare quasi al massimo dell'efficienza di progetto anche in condizioni di parziale intasamento, mentre a parità di quantità di depositi e sedimenti (es. dovuti all'installazione su vecchi impianti) lo scambiatore in **fig. B** tende a otturarsi molto più velocemente nella parte a contatto con la fiamma a causa della ridotta area di passaggio del fluido, in cui si viene a costituire una vera e propria barriera di depositi * che ostacolano lo scambio termico e riducono l'efficienza al di sotto dei valori nominali.

* Rif.: pari quantità (5 gr.) di incrostazioni e depositi nello scambiatore (A) e (B), a parità di lunghezza della sezione di tubo. Scala 150% della misura reale.

Sezione di scambio termico con la fiamma



CARATTERISTICHE

Plus di prodotto

- > Caldaia con scambiatore primario in acciaio inox mono circuito privo di giunzioni e/o saldature, mantiene un'alta efficienza anche su vecchi impianti.
- > **MC²: Multi Combustion Control**, nuovo sistema di combustione con tecnologia brevettata gas-adaptive di derivazione industriale per una migliore adattabilità di utilizzo al variare delle condizioni della rete gas (es. fluttuazioni o ridotte pressioni)
- > **M.G.R.: Metano, Gpl, Aria propanata Ready** mediante una semplice configurazione la caldaia è in grado di funzionare a metano, gpl ed aria propanata senza l'utilizzo di kit di conversione aggiuntivi
- > **Produzione istantanea** di acqua calda sanitaria con **scambiatore sanitario** a piastre dedicato
- > Interfaccia utente con display e tasti multifunzione per la regolazione e l'impostazione dei parametri
- > **By-pass di serie**
- > **Predisposizione impianti solari:** predisposta per la produzione di acqua calda sanitaria combinata con impianti a pannelli solari
- > **Minime emissioni inquinanti** (classe 6 secondo EN 15502-1)
- > **Funzionamento a temperatura scorrevole** tramite sonda esterna opzionale
- > **Circolatore riscaldamento modulante** a basso consumo (ErP Ready - Classe A)
- > **Controllo fiamma digitale** con tre tentativi di riaccensione in caso di blocco di funzionamento per mancanza rilevazione di fiamma (mod. a metano)
- > **Luogo di installazione:** anche per esterno in luogo parzialmente protetto fino a -5°C di serie e fino a -15°C con l'ausilio del kit resistenze antigelo opzionale

PRODOTTO IN PILLOLE

	<p>Pagamento a 60 gg da fine lavori, in un'unica rata per valore dell'incentivo fino a 5.000 euro. Riservato ai soggetti pubblici anche se "fiscalmente incapienti".</p>		<p>Prodotti che rientrano nelle agevolazioni fiscali previste dalla Legge Finanziaria in vigore</p>		<p>Apparecchio appositamente progettato per avere una particolare semplicità di installazione e manutenzione</p>
	<p>Funzionamento in luogo parzialmente protetto con temperatura minima di -5°C di serie e, se dotato dell'apposito kit antigelo, fino alla temperatura -15°C</p>		<p>Apparecchio abbinabile con sistemi di preriscaldamento per l'acqua calda sanitaria</p>		<p>MC²: Multi Combustion Control, nuovo sistema di combustione con tecnologia brevettata "Gas-adaptive"</p>
	<p>Minime emissioni inquinanti (classe 6 secondo EN 15502-1) già in linea da quanto previsto dalla direttiva ErP dal 26.09.2018 (emissioni NOx < 56mg/kWh)</p>		<p>Scambiatore primario monoterminico ad alte prestazioni in acciaio inox</p>		<p>M.G.R.: Metano Gpl Aria Propanata Ready, mediante una semplice configurazione la caldaia è in grado di funzionare sia a metano che a gpl senza l'utilizzo di kit di conversione aggiuntivi</p>
	<p>Apparecchio funzionante in regolazione climatica a temperatura di impianto scorrevole (sonda di temperatura esterna opzionale)</p>		<p>Controllo remoto dei parametri della caldaia tramite comando a distanza</p>		



BLUEHELIX PRIMA VISTA DA DENTRO

Componenti principali

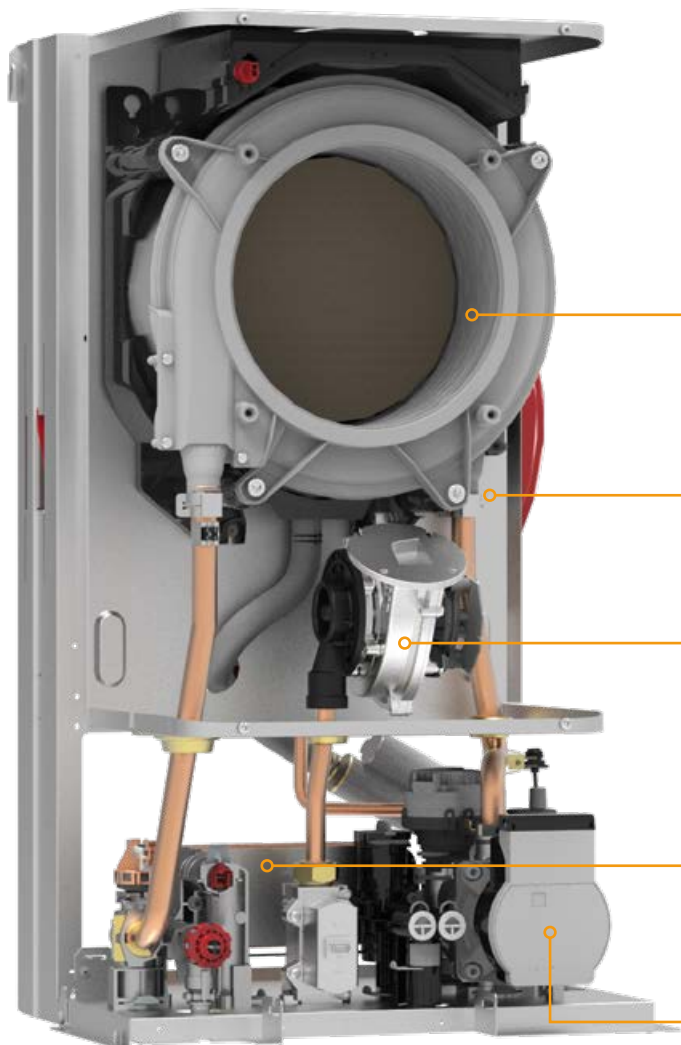

La progettazione di **BLUEHELIX PRIMA** è stata svolta in modo da massimizzarne i **vantaggi funzionali** e la **robustezza costruttiva**, oltre alla **semplicità di manutenzione**. Tutti i componenti principali al suo interno sono facilmente accessibili riducendo al minimo i tempi necessari per la manutenzione ordinaria.

SCAMBIATORE

Scambiatore **inox monocircuito ad elevati passaggi**, resistente all'intasamento e di facile pulizia

TELAIO IN ACCIAIO

Realizzato con processi automatizzati ad alta precisione. Incorpora un vaso di **espansione di 8 litri**

VENTILATORE

Ventilatore disassato, per agevolare la **manutenzione dello scambiatore primario senza smontaggio**

SCAMBIATORE ACQUA CALDA SANITARIA

In acciaio inossidabile, con brasatura in rame

CIRCOLATORE

Ad alta efficienza, per riscaldamento e lo scambio con il circuito sanitario



CAMERA STAGNA

Pannello in acciaio removibile di protezione della camera di combustione

PANNELLO ELETTRICO

Ampio **pannello elettrico removibile** a protezione contro eventuali danni prodotti dall'acqua che si possono presentare durante la normale manutenzione. Facile accesso ai connettori elettrici.

IL MOTORE

Cella di combustione

Il tubo che costituisce lo scambiatore di BLUEHELIX PRIMA è realizzato in **acciaio inossidabile**, un materiale che permette di realizzare una **superficie estremamente liscia**, quindi meno aggredibile da agenti incrostanti e depositi.

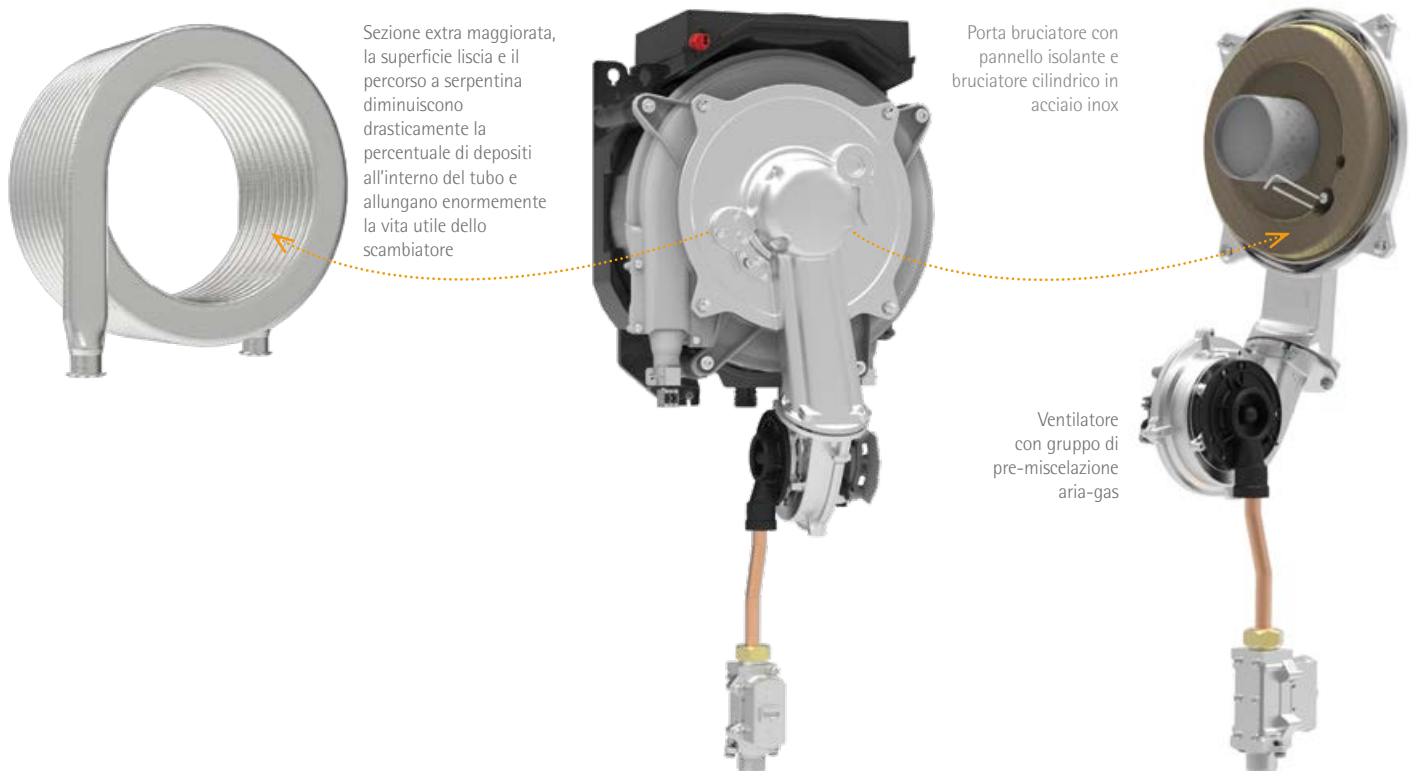

IL CONTROLLO IN CALDAIA

Quadro comandi e funzioni

La centralina di controllo di **BLUEHELIX PRIMA** consiste in un'interfaccia facile da usare con **display retroilluminato**. Tramite i pulsanti è possibile regolare facilmente la temperatura di mandata riscaldamento, il setpoint dell'acqua calda sanitaria, accendere / spegnere il generatore o attivare la funzione confort, monitorando lo stato della caldaia. Il pannello di controllo è completato da un manometro tradizionale che può controllare in qualsiasi momento la pressione dell'impianto.

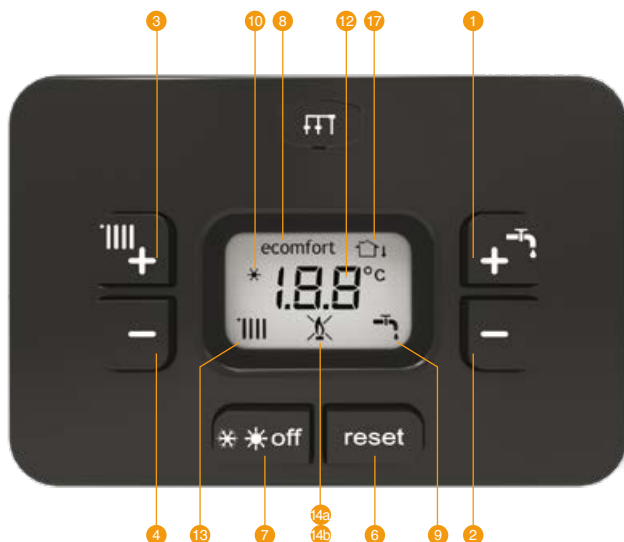

1-2 Regolazione temperatura acqua calda sanitaria **3-4** Regolazione temperatura impianto riscaldamento **6** Tasto Ripristino - Menù Temperatura Scorrevole **7** Tasto selezione modalità "Inverno", "Estate", "OFF apparecchio", "ECO", "COMFORT" **8** Indicazione modalità Eco (Economy) oppure Comfort **9** Indicazione funzionamento sanitario **10** Indicazione modalità Inverno **12** Indicazione multifunzione **13** Indicazione funzione riscaldamento **14a** Indicazione bruciatore acceso (lampeggiante durante la funzione calibrazione e le fasi di autodiagnosi) **14b** Compare quando si è verificata un'anomalia che ha comportato il blocco dell'apparecchio. Per ripristinare il funzionamento dell'apparecchio è necessario premere il tasto RESET (part. 6) **17** Sensore esterno rilevato (con sonda esterna opzionale)



MC²

Multi Combustion Control

L'elettronica controlla la corrente di ionizzazione di fiamma in modo da garantire una **combustione ottimale** al variare della densità dell'aria o della qualità del gas. La relazione tra il rapporto aria/gas (λ) ed il segnale di ionizzazione di fiamma viene utilizzata per il controllo del rapporto aria gas stesso e quindi della combustione. **MC²: Multi Combustion Control**, il nuovo sistema di combustione con tecnologia brevettata **Gas-adaptive** migliora l'adattabilità di utilizzo al variare delle condizioni della rete gas (es. fluttuazioni o ridotte pressioni).

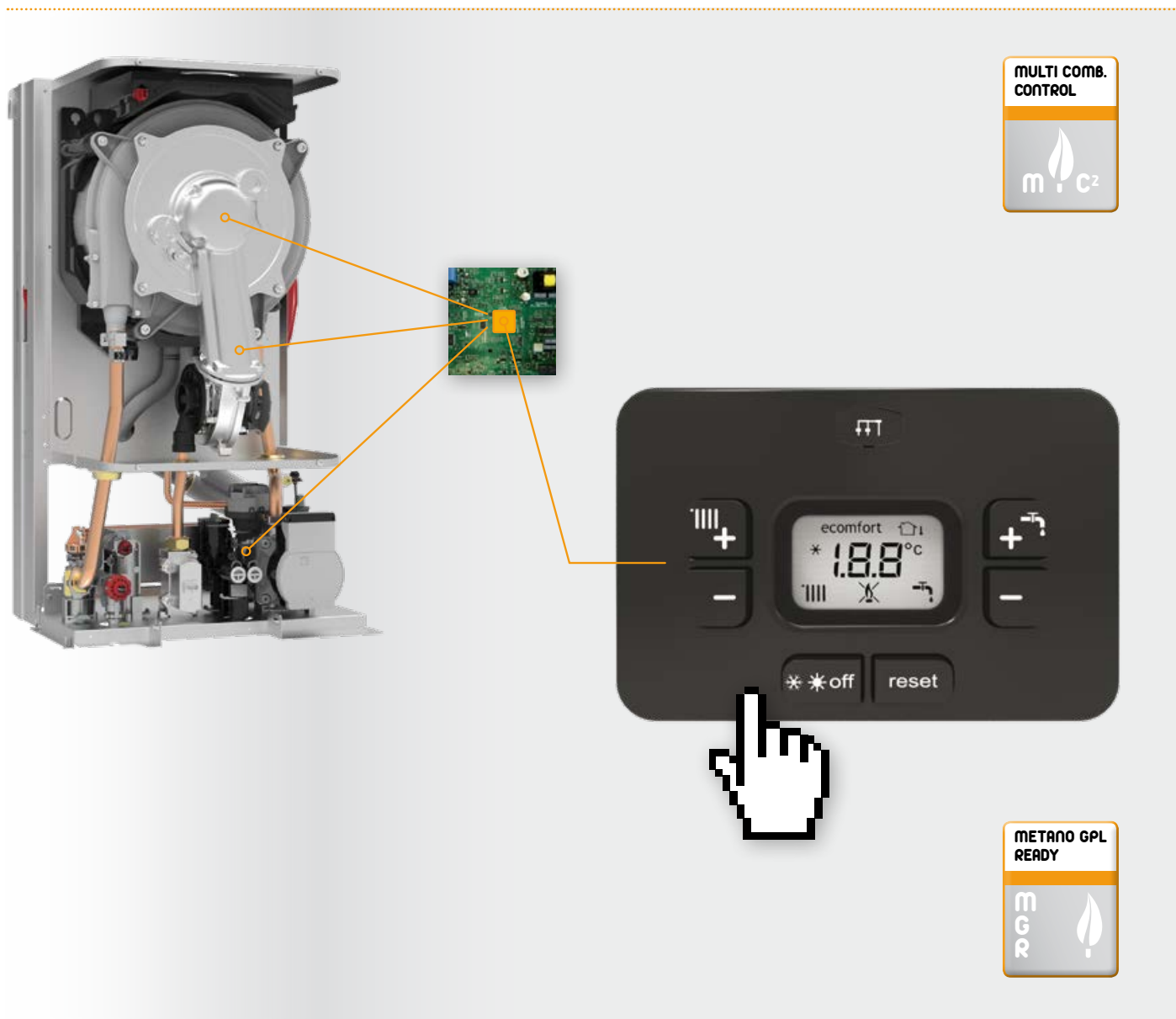

MGR

Metano, Gpl, Aria Propanata Ready

Grazie alla **nuova elettronica in dotazione**, l'operazione di **cambio gas è estremamente semplice**.

Il controllo di combustione MC² esegue un monitoraggio costante della qualità della combustione e modificano semplicemente un parametro della scheda elettronica (operazione da effettuare solamente da personale qualificato) è possibile far funzionare la caldaia a Metano o GPL o ad Aria Propanata. **Non è necessario quindi acquistare kit accessori aggiuntivi.**

IL CONTROLLO IN REMOTO

Ambiente e climatico



BLUEHELIX PRIMA è abbinabile ad un'ampia gamma di cronocomandi remoti che permettono la regolazione e la conduzione dell'apparecchio a distanza. La serie ROMEO è composta da più modelli, con programmazione del comfort settimanale e con la possibilità di scegliere tra il collegamento a fili o di tipo wireless.

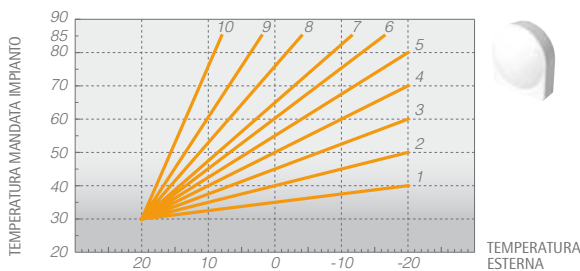

COMPENSAZIONE CLIMATICA ESTERNA

Con il collegamento alla sonda esterna, BLUEHELIX PRIMA è in grado di variare la **temperatura di impianto in funzione della temperatura esterna** misurata sulla base di curve climatiche configurabili, garantendo all'utente un maggior comfort al variare delle condizioni climatiche esterne. Questa funzionalità è interna alla scheda elettronica della caldaia e pertanto **non richiede la presenza del comando remoto**, rendendo più semplici le operazioni di configurazione nel caso di sostituzione.

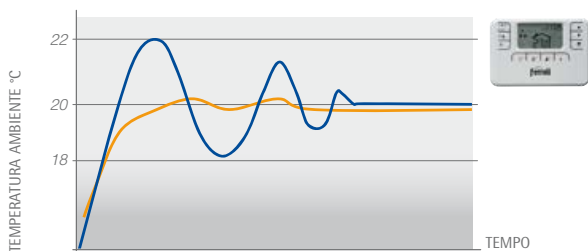

COMPENSAZIONE CLIMATICA AMBIENTE

La funzione modulante di ROMEO consente una **modulazione della potenza** della caldaia man mano che si raggiunge il **valore della temperatura ambiente** impostato. Ciò migliora la qualità del comfort eliminando i picchi di calore con un conseguente risparmio energetico.

CON CRONOCOMANDO REMOTO ROMEO

CON TERMOSTATO AMBIENTE NON MODULANTE

EASY MAINTENANCE

Manutenzione senza problemi

Al momento della prima manutenzione, il tecnico si può rendere conto della cura con cui è stato progettato ogni dettaglio per agevolare il suo lavoro. Grazie alla massima accessibilità dei principali componenti, il gruppo termico di BLUEHELIX PRIMA permette di eseguire la manutenzione con massima precisione e velocità.



Alcuni esempi:

- La scatola elettrica della scheda elettronica può essere facilmente estratta dallo chassis lasciando **libero accesso alle parti interne**.
- Facile accesso al gruppo bruciatore mediante la rimozione di 4 viti ed **all'attacco rapido (clip) del ventilatore**.
- Lo **scambiatore a passaggi extra-maggiorati** è concepito per sfidare le acque più dure ed è **facilmente pulibile** grazie al circuito a tubo singolo non collettoreizzato.
- Il **filtro in ingresso** dell'acqua sanitaria può essere **estratto** con estrema facilità direttamente dall'interno **senza dover rimuovere gli attacchi idraulici** della caldaia.
- L'eventuale smontaggio e la **sostituzione dello scambiatore a piastre** avviene semplicemente **mediante la rimozione di due bulloni** a brugola accessibili frontalmente.



COMFORT E SICUREZZA

Funzioni

I progettisti hanno pensato ad una serie di funzioni in grado di garantire la qualità dell'acqua sanitaria, la miglior erogazione della potenza all'impianto di riscaldamento abbinati a una più lunga durata dell'apparecchio.

FUNZIONE SUN EASY

BLUEHELIX PRIMA è stata progettata per essere facilmente inserita negli impianti realizzati con le più recenti tecnologie. Il sistema SUN EASY, si avvale di un'elettronica che **semplifica l'abbinamento con i pannelli solari** sia a circolazione naturale che forzata. Tramite un sensore posto sul circuito sanitario controlla in maniera continua la temperatura dell'acqua preriscaldata dai pannelli solari prevedendo l'accensione del bruciatore solo nel caso che quest'ultima scenda sotto il livello necessario a garantire il comfort ottimale all'utente.

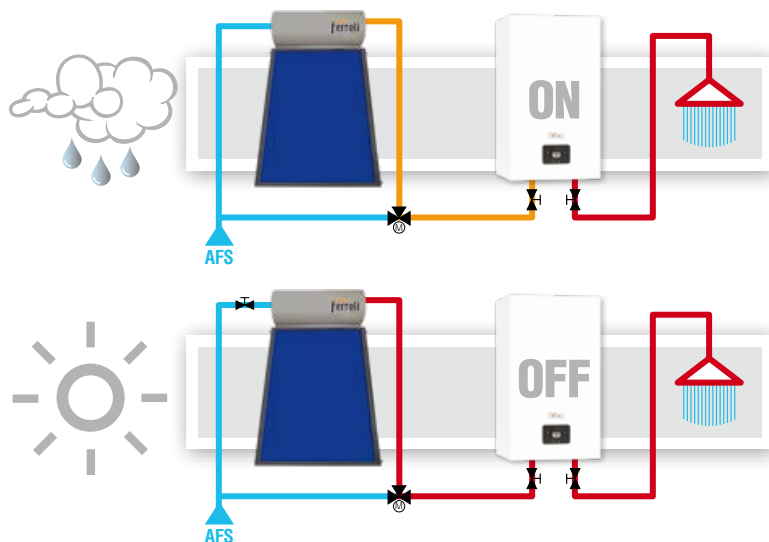

In caso di irraggiamento insufficiente e quindi un preriscaldamento modesto dell'acqua sanitaria, la caldaia contribuirà con il calore necessario per raggiungere la temperatura di setpoint richiesta.

Qualora il sole e il sistema solare assolvano al loro "dovere" non sarà necessaria nessuna integrazione da parte della caldaia, l'acqua calda verrà convogliata al rubinetto, senza necessità di dispositivi aggiuntivi, con la miscelazione delle valvole termostatiche.

FUNZIONE STOP AND GO

Con l'utilizzo di rubinetterie sanitarie a miscelazione brevi o brevissime erogazioni per veloci risciacqui comportano l'avvio della procedura di accensione della caldaia che solitamente si conclude immediatamente. Il perdurare di queste «**false partenze**» può, alla lunga, compromettere la vita media del prodotto. Per questo BLUEHELIX PRIMA mette a disposizione un parametro dell'elettronica mediante il quale è possibile ritardare l'accensione del bruciatore (Stop and Go) attivandolo solamente a fronte di reali prelievi di acqua calda sanitaria.



INSTALLAZIONE ESTERNA - FUNZIONE ANTIGELO

Per sfruttare al massimo gli spazi a disposizione, la nuova caldaia BLUEHELIX PRIMA 24C può essere installata ad incasso nella parete grazie all'apposito kit; per installazioni più critiche, in luoghi completamente scoperti non protetti dagli agenti atmosferici, è disponibile anche il kit "mobiletto verniciato". Nell'eventualità che la temperatura in caldaia scenda a 5°C, automaticamente si accende il bruciatore e si attiva il circolatore al fine di **preservare l'apparecchio dai danni causati dal gelo**. Tale funzione è attiva con la caldaia alimentata dal circuito gas e sotto tensione elettrica.



FUNZIONE ECO-COMFORT SANITARIO

In funzionamento ECO la produzione di acqua calda sanitaria avviene secondo gli standard tradizionali consentendo un risparmio energetico nei periodi di non utilizzo. In funzionamento COMFORT, grazie al particolare sistema di mantenimento in temperatura dello scambiatore di calore, **l'erogazione di acqua calda sanitaria diventa ancora più rapida e confortevole**. L'efficienza e i profili di carico secondo la direttiva ErP sono al top della categoria: **mod. 24 C / A - XL**



DATI TECNICI

Dimensioni

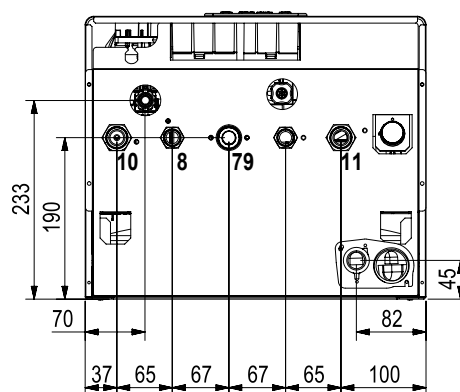
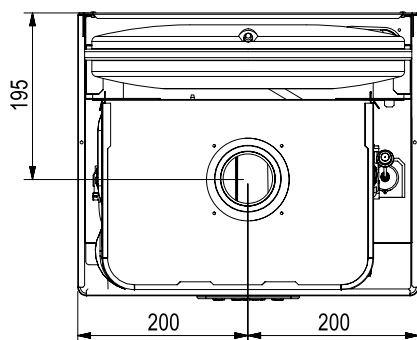
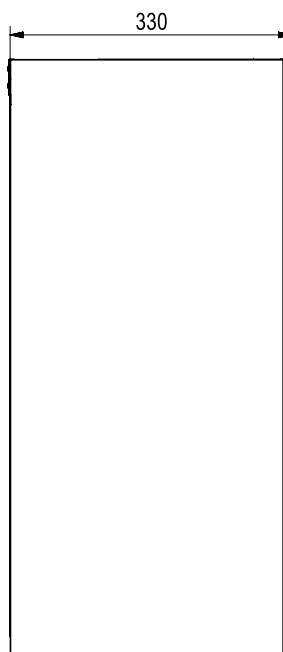
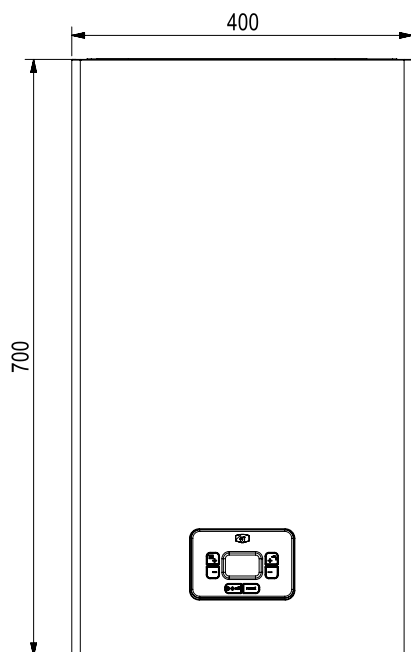

VISTA SUPERIORE

VISTA INFERIORE

LEGENDA

- 7 Entrata gas - \varnothing 3/4"
- 8 Uscita acqua sanitario - \varnothing 1/2"
- 9 Entrata acqua sanitario - \varnothing 1/2"
- 10 Mandata impianto - \varnothing 3/4"
- 11 Ritorno impianto - \varnothing 3/4"



CARATTERISTICHE

Idraulica - Energy label

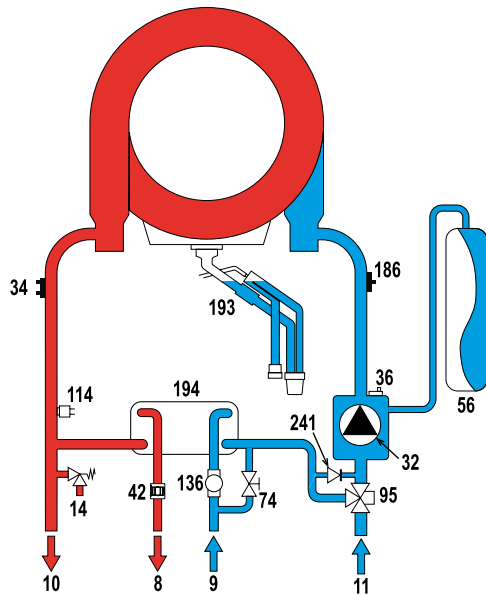

LEGENDA 8 Uscita acqua sanitario 9 Entrata acqua sanitario 10 Mandata impianto 11 Ritorno impianto 14 Valvola di sicurezza 32 Circolatore riscaldamento 34 Sensore temperatura riscaldamento 36 Sfiato aria automatico 42 Sonda temperatura sanitario 56 Vaso di espansione 74 Rubinetto di riempimento impianto 95 Valvola deviatrice 114 Pressostato acqua 136 Flussometro 186 Sensore di ritorno 193 Sifone 194 Scambiatore acqua sanitaria 241 Bypass automatico (interno al gruppo pompa)

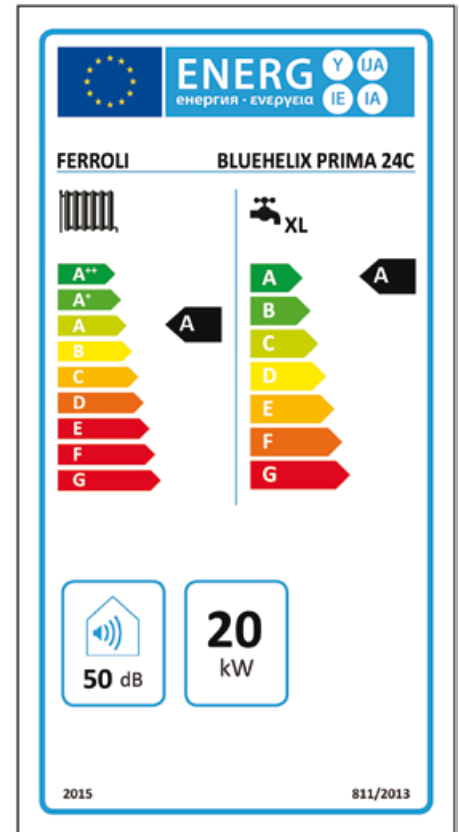

CARATTERISTICHE

Quote fumisteria

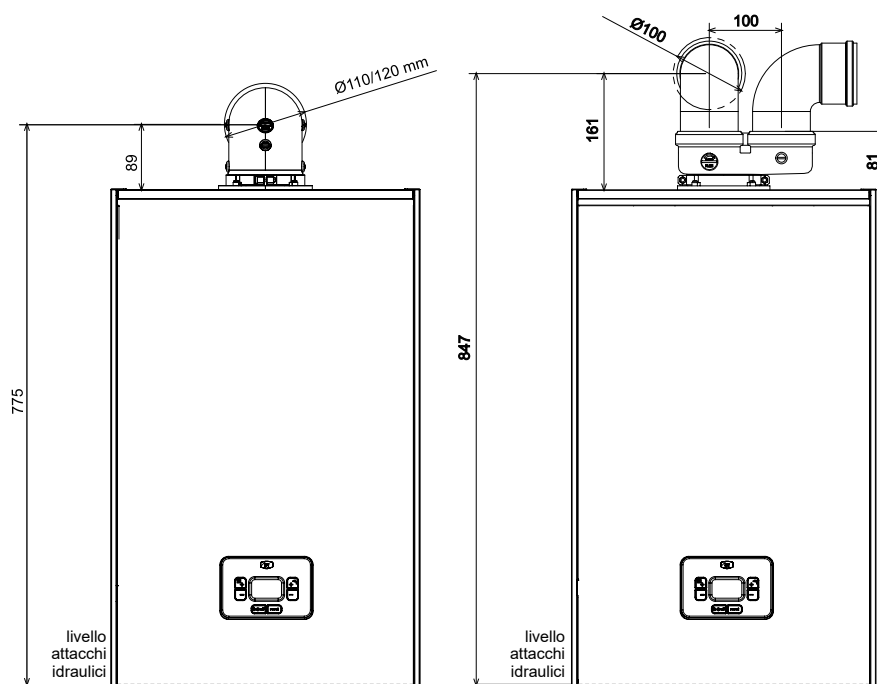



DATI TECNICI

Tabella riepilogativa - Prevalenza residua

BLUEHELIX PRIMA		24 C
Classe ERP	(Classe G - A++)	A
	(Classe G - A)	XL A
Portata termica max / min riscaldamento (Hs)	kW	20,6 / 4,2
Potenza Termica max / min riscaldamento (80/60°C)	kW	20 / 4,1
Potenza Termica max / min riscaldamento (50/30°C)	kW	21,8 / 4,5
Portata termica max sanitario (Hi)	kW	25
Portata termica min sanitario (Hi)	kW	4,2
Potenza Termica max / min sanitario	kW	24,3 / 4,1
Rendimento Pmax (80-60°C) (Hi)	%	97,1
Rendimento Pmin (80-60°C) (Hi)	%	97,0
Rendimento Pmax (50-30°C) (Hi)	%	105,8
Rendimento Pmin (50-30°C) (Hi)	%	106,9
Rendimento 30%	%	108,8
Pressione gas alimentazione G20	mbar	20
Portata gas max G20	m³/h	2,65
Portata gas min G20	m³/h	0,44
CO ₂ max / min G20	%	9,8 / 8,2
Pressione gas alimentazione G31	mbar	37
Portata gas max / min G31	kg/h	1,94 / 0,33
CO ₂ max / min G31	%	10,8 / 9,2
Classe di emissione NOx (EN 15502-1)	-	6
Pressione max esercizio riscaldamento	bar	3
Pressione min esercizio riscaldamento	bar	0,8
Temperatura max riscaldamento	°C	95
Contenuto acqua riscaldamento	litri	2,9
Capacità vaso di espansione riscaldamento	litri	8
Pressione precarica vaso di espansione riscaldamento	bar	0,8
Pressione max di esercizio sanitario	bar	9
Pressione min di esercizio sanitario	bar	0,3
Portata sanitaria Δt 25°C	l/min	14
Portata sanitaria Δt 30°C	l/min	11,7
Grado protezione (IEC 60529)	IP	IPX4D
Tensione di alimentazione	V/Hz	230V / 50Hz
Potenza elettrica assorbita	W	73
Peso a vuoto	kg	25

PREVALENZA RESIDUA DISPONIBILE ALL'IMPIANTO

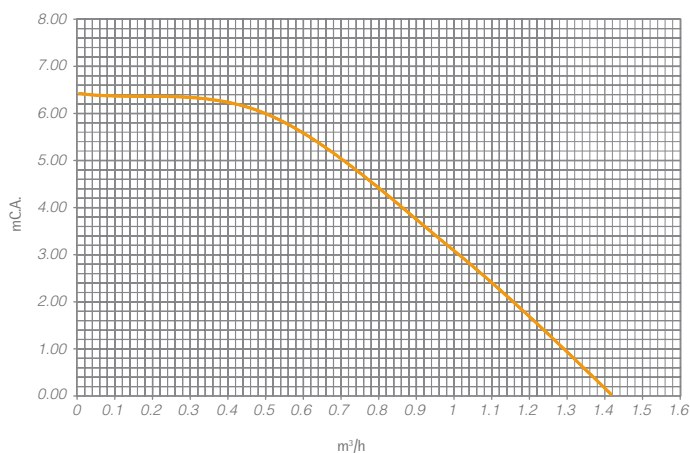



AVVISO PER GLI OPERATORI COMMERCIALI:

Nell'ottica della ricerca del miglioramento continuo della propria gamma produttiva, al fine di aumentare il livello di soddisfazione del Cliente, l'Azienda precisa che le caratteristiche estetiche e/o dimensionali, i dati tecnici e gli accessori possono essere soggetti a variazione.

Occorre pertanto prestare la massima cura affinché ogni documento tecnico e/o commerciale (listini, cataloghi, depliant ecc...) fornito al Cliente finale risulti essere aggiornato con l'ultima edizione. I prodotti del presente documento possono essere considerati coperti da garanzia se acquistati e installati in Italia.

L'Organizzazione Commerciale e quella dei Centri di Assistenza Tecnica sono reperibili sul sito internet www.ferroli.com

**Per qualsiasi informazione riguardante
i prodotti e l'Assistenza Tecnica contattare:**



CONSULENZA: prevendita@ferroli.it
POST-VENDITA: postvendita@ferroli.it



Ferroli SpA
37047 San Bonifacio (VR) Italy
Via Ritonda 78/A
tel. +39.045.6139411
fax +39.045.6100933
www.ferroli.com