

Istruzioni d'uso

CERAPURACU-Smart

Caldaia a gas a condensazione con bollitore ad accumulo per acqua calda sanitaria integrato

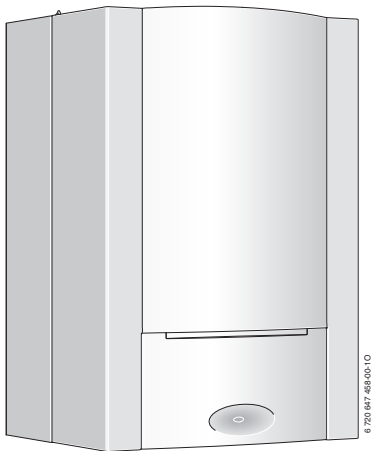

ZWSB 30-4 E ...

6 720 813 606 (2015/02) IT



 **JUNKERS**
Gruppo Bosch

Prefazione

Gentile cliente,

«Calore per la vita» - presso di noi questo motto vanta una lunga tradizione. Il calore rappresenta un'esigenza basilare per tutti. Senza calore non ci sentiamo bene e soltanto il calore rende una casa davvero accogliente. Per questo da oltre 100 anni Junkers sviluppa soluzioni per riscaldamento, produzione di acqua calda e climatizzazione interna, adatte a soddisfare ogni tipo di necessità ed esigenza.

Acquistando un prodotto Junkers avete optato per uno standard qualitativo molto elevato e, quindi, avete fatto sicuramente un'ottima scelta. I nostri prodotti implementano le tecnologie più moderne e sono affidabili, convenienti a livello di consumo energetico e silenziosissimi - per consentirvi di godere del calore domestico in assoluta tranquillità.

Tuttavia, qualora incontraste problemi con il vostro prodotto Junkers, non dovete fare altro che rivolgervi al Servizio Assistenza Tecnica Junkers, che vi fornirà la dovuta assistenza. E se il Servizio Assistenza Tecnica non fosse raggiungibile? In questo caso il nostro servizio clienti è a vostra disposizione! Maggiori dettagli al riguardo sono riportati sul retro.

Vi auguriamo di trascorrere caldi momenti di felicità con il vostro nuovo prodotto Junkers.

Il team Junkers

Indice

1	Significato dei simboli e avvertenze di sicurezza	5
1.1	Spiegazione dei simboli presenti nel libretto	5
1.2	Avvertenze di sicurezza generali	6
<hr/>		
2	Caratteristiche principali degli apparecchi	10
2.1	Uso conforme alle indicazioni	10
2.2	Dichiarazione di conformità alle norme CEE	11
2.3	Modelli	11
2.4	Dati del prodotto per il consumo energetico	11
<hr/>		
3	Preparazione per il funzionamento dell'apparecchio	12
3.1	Panoramica dei collegamenti	12
3.2	Chiusura o apertura del rubinetto del gas	13
3.3	Controllare la pressione dell'acqua del circuito di riscaldamento	13
3.4	Riempimento della caldaia	14

4	Messa in funzione dell'apparecchio	15
4.1	Elementi di comando ed indicazioni del display	16
4.2	Accensione e spegnimento della caldaia	20
4.3	Impostazione del riscaldamento	21
4.4	Impostazione della temperatura dell'acqua calda sanitaria	22
4.5	Termoregolazione del riscaldamento	23
4.6	Accensione/spegnimento della funzione estiva manuale	23
4.7	Impostazione della protezione antigelo	24
<hr/>		
5	Indicazioni sul risparmio	25
<hr/>		
6	Eliminazione delle disfunzioni	27
<hr/>		
7	Manutenzione	28
<hr/>		
8	Protezione dell'ambiente/Smaltimento	28
<hr/>		
9	Breve guida per l'uso	29
<hr/>		
	Indice in ordine alfabetico	30

1 Significato dei simboli e avvertenze di sicurezza

1.1 Spiegazione dei simboli presenti nel libretto

Avvertenze



Nel testo, le avvertenze di sicurezza vengono contrassegnate con un triangolo di avvertimento. Inoltre le parole di segnalazione indicano il tipo e la gravità delle conseguenze che possono derivare dalla non osservanza delle misure di sicurezza.

Sono definite le seguenti parole di segnalazione e possono essere utilizzate nel presente documento:

- **AVVISO** significa che possono verificarsi danni alle cose.
- **ATTENZIONE** significa che possono verificarsi danni alle persone, leggeri o di media entità.
- **AVVERTENZA** significa che possono verificarsi danni gravi alle persone o danni che potrebbero mettere in pericolo la vita delle persone.
- **PERICOLO** significa che si verificano danni gravi alle persone o danni che metterebbero in pericolo la vita delle persone.

Informazioni importanti



Informazioni importanti che non comportano pericoli per persone o cose vengono contrassegnate dal simbolo posto a lato.

Altri simboli

Simbolo	Significato
▶	Fase operativa
→	Riferimento incrociato ad un'altra posizione nel documento
•	Enumerazione/inserimento lista
–	Enumerazione/inserimento lista (secondo livello)

Tab. 1

1.2 Avvertenze di sicurezza generali

Indicazioni per il gruppo di destinazione

Le presenti istruzioni per l'uso sono rivolte al gestore dell'impianto di riscaldamento. È necessario seguire le indicazioni riportate in tutte le istruzioni. L'inosservanza delle indicazioni può causare lesioni alle persone e/o danni materiali fino ad arrivare al pericolo di morte.

- ▶ Leggere le istruzioni per l'uso (generatore di calore, regolatore del riscaldamento, ecc.) prima dell'uso e conservarle.
- ▶ Osservare le indicazioni di sicurezza e le avvertenze.

Utilizzo conforme alle indicazioni

Il prodotto può essere utilizzato solo in sistemi a vaso chiuso per riscaldamento e per produzione dell'acqua calda sanitaria per il riscaldamento dell'acqua di riscaldamento e per la preparazione di acqua calda sanitaria.

Ogni altro utilizzo non è a norma. I danni derivanti da un utilizzo non corretto sono esclusi dalla garanzia.

Comportamento in caso di odore di gas

Con fuoriuscita di gas sussiste il pericolo di esplosione. In caso di fuoriuscita di gas osservare le seguenti regole di comportamento.

- ▶ Evitare la formazione di fiamme o scintille:
 - non fumare, non utilizzare accendini o fiammiferi;
 - non azionare nessun interruttore elettrico, non estrarre nessuna spina elettrica;
 - non usare il telefono o il campanello.
- ▶ Bloccare l'erogazione del gas sul dispositivo d'intercettazione principale o al contatore del gas.
- ▶ Aprire porte e finestre.
- ▶ Informare tutti gli inquilini e lasciare l'edificio.
- ▶ Impedire l'accesso a terzi.
- ▶ All'esterno dell'edificio: chiamare i vigili del fuoco e l'azienda erogatrice del gas.

Pericolo di morte da avvelenamento con gas combustibili

La fuoriuscita di gas combustibili può portare al pericolo di morte. Nel caso di tubi gas combustibili danneggiati o non ermetici o in caso di odore di gas combustibili, osservare le seguenti regole di comportamento.

- ▶ Spegnere il generatore di calore.
- ▶ Aprire porte e finestre.
- ▶ Informare eventualmente tutti gli inquilini e lasciare l'edificio.
- ▶ Impedire l'accesso a terzi.
- ▶ Informare un'azienda specializzata autorizzata.
- ▶ Far eliminare immediatamente il difetto.

Ispezione e manutenzione

Pulizia, ispezione o manutenzione carenti o errate possono causare danni materiali e/o alle persone fino al pericolo di morte.

- ▶ Far eseguire i lavori soltanto da una ditta specializzata autorizzata.
- ▶ Far eliminare immediatamente il difetto.
- ▶ Far ispezionare una volta all'anno l'impianto di riscaldamento da una ditta specializzata autorizzata e se necessario far eseguire i lavori di manutenzione e pulizia.
- ▶ Far pulire il generatore di calore almeno ogni due anni.
- ▶ Si consiglia di stipulare un contratto di ispezione annuale e di manutenzione in base alle necessità con un'azienda specializzata autorizzata.

Conversione e riparazioni

Modifiche non conformi sul generatore di calore o su altre parti dell'impianto di riscaldamento possono portare a lesioni alle persone e/o a danni alle cose.

- ▶ Far eseguire i lavori soltanto da una ditta specializzata autorizzata.
- ▶ Mai rimuovere il rivestimento del generatore di calore.
- ▶ Mai eseguire modifiche sul generatore di calore o su altre parti dell'impianto di riscaldamento.
- ▶ Non chiudere mai per nessun motivo l'uscita delle valvole di sicurezza. Impianti di riscaldamento con accumulatore-produttore d'acqua calda sanitaria: durante il riscaldamento l'acqua può fuoriuscire dalla valvola di sicurezza dell'accumulatore-produttore d'acqua calda sanitaria.

Funzionamento con aria comburente aspirata dall'interno del locale

Il locale di posa deve essere sufficientemente areato se la caldaia aspira aria comburente dal locale.

- ▶ Non chiudere e non ridurre le aperture di ventilazione e presa d'aria presenti in porte, finestre e pareti.
- ▶ Assicurare il rispetto dei requisiti di ventilazione in accordo con uno specialista:
 - in caso di modifiche costruttive (ad es. sostituzione di finestre e porte)
 - in caso di montaggio successivo di apparecchi con conduzione di scarico dell'aria verso l'esterno (ad es. ventilatori dell'aria di scarico, ventilatori per cucine o climatizzatori).

Aria comburente/aria del locale

L'aria del locale di posa deve essere priva di sostanze infiammabili o chimicamente aggressive.

- ▶ Non utilizzare o depositare alcun materiale facilmente infiammabile o esplosivo (carta, benzina, diluenti, vernici ecc.) nelle vicinanze del generatore di calore.
- ▶ Non utilizzare o depositare sostanze corrosive (solventi, colle, detersivi contenenti cloro, ecc.) nelle vicinanze del generatore di calore.

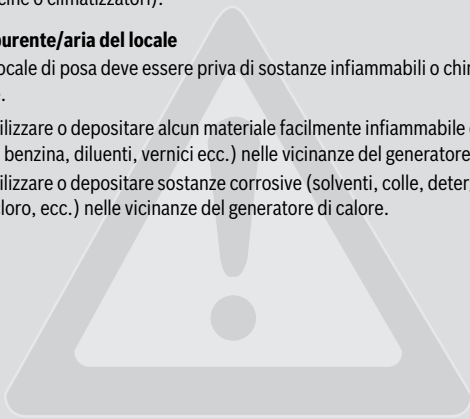

Sicurezza degli apparecchi elettrici per l'uso domestico o scopi simili

Per evitare pericoli dovuti ad apparecchi elettrici valgono le seguenti raccomandazioni conformi a EN 60335-1:

«Questo apparecchio può essere utilizzato da bambini dagli 8 anni in su e da persone con ridotte capacità fisiche, sensoriali o mentali o con esperienza e conoscenza inadeguate, solo se supervisionati o istruiti sull'utilizzo sicuro dell'apparecchio e se hanno compreso i pericoli derivanti da esso. I bambini non possono giocare con l'apparecchio. La pulizia e la manutenzione non possono essere eseguite da bambini senza supervisione»

«Se viene danneggiato il cavo di connessione alla rete, esso deve essere sostituito dal produttore, dal suo servizio di assistenza clienti o da una persona con qualifica equivalente, questo per evitare l'insorgere di possibili pericoli.»

2 Caratteristiche principali degli apparecchi

2.1 Uso conforme alle indicazioni

Gli apparecchi sono idonei per impianti di riscaldamento con vaso chiuso secondo EN 12828.

Un diverso tipo di utilizzo non è conforme alla norma. I danni che ne possono derivare sono esclusi dalla garanzia.

L'utilizzo commerciale ed industriale degli apparecchi per la produzione del calore di processo è escluso.

Le indicazioni per le condizioni di funzionamento consentite sono riportate al capitolo istruzioni di montaggio e manutenzione per il tecnico specializzato.

2.2 Dichiarazione di conformità alle norme CEE

L'apparecchio corrisponde ai requisiti delle direttive europee 2009/142/CE, 92/42/CEE, 2006/95/CE, 2004/108/CE, 2009/125/CE, 2010/30/UE ed al prototipo descritto nel relativo certificato CEI.

Soddisfa i requisiti per le caldaie a condensazione ai sensi della legge sugli impianti di riscaldamento.

Il tenore di ossido d'azoto nei gas combusti è inferiore a 60 mg/kWh.

Le caldaie appartengono alla classe meno inquinante prevista dalle norme tecniche EN 677.

2.3 Modelli

L'apparecchio CerapurAcu-Smart **ZWSB 30-4 E ...** è una caldaia a gas a condensazione con circolatore del riscaldamento integrato, valvola a 3 vie e bollitore ad accumulo per acqua calda sanitaria integrato, riscaldato indirettamente.

2.4 Dati del prodotto per il consumo energetico

I dati del prodotto per il consumo energetico sono disponibili nelle istruzioni di installazione e manutenzione per il personale qualificato.

3 Preparazione per il funzionamento dell'apparecchio

3.1 Panoramica dei collegamenti

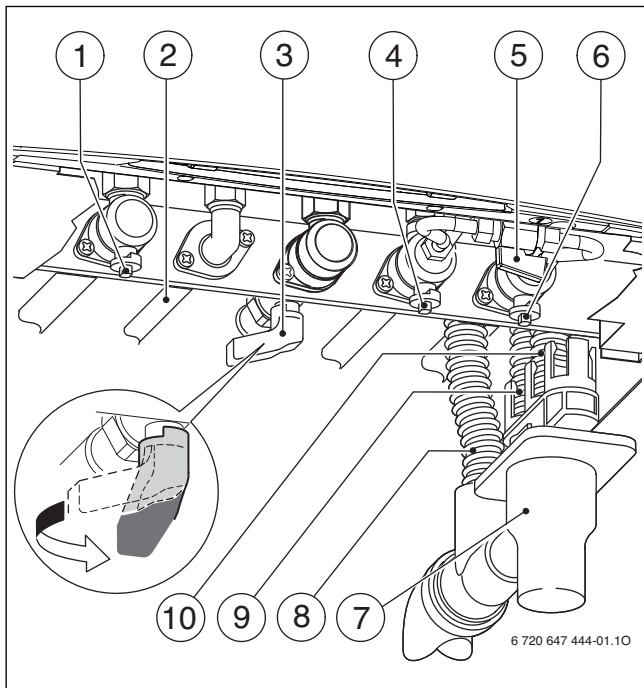

Fig. 1 Collegamenti

- [1] Rubinetto mandata riscaldamento
- [2] Acqua calda sanitaria
- [3] Rubinetto del gas
- [4] Rubinetto dell'acqua fredda
- [5] Rubinetto di riempimento (circuitto riscaldamento)
- [6] Rubinetto ritorno riscaldamento
- [7] Sifone di scarico (accessorio)
- [8] Tubo flessibile scarico condensa (dal sifone interno)
- [9] Tubo flessibile per scarico valvola di sicurezza (riscaldamento)
- [10] Tubo per scarico valvola di sicurezza (circuitto acqua calda)

3.2 Chiusura o apertura del rubinetto del gas

- ▶ Premere il rubinetto e ruotarlo a sinistra fino all'arresto (maniglia in posizione parallela alla tubazione di collegamento del gas = aperto).
- ▶ Premere il rubinetto e ruotarlo a destra fino all'arresto (maniglia in posizione perpendicolare alla tubazione di collegamento del gas = chiuso).

3.3 Controllare la pressione dell'acqua del circuito di riscaldamento

Normalmente la pressione di esercizio è compresa tra 1 e 2 bar.

Se è necessaria una pressione di esercizio maggiore, il tecnico fornirà il valore adatto.

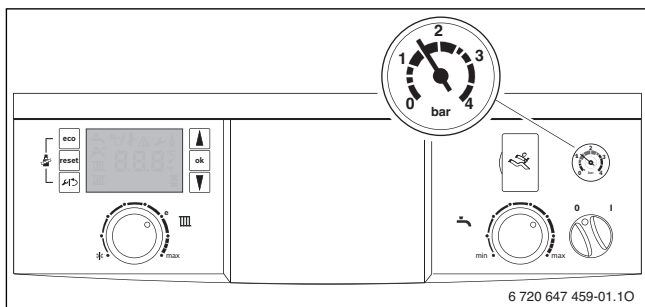

Fig. 2

3.4 Riempimento della caldaia



AVVISO: danni all'apparecchio!

Durante il riempimento è possibile che si presentino incrinature sullo scambiatore primario nel caso sia rovente.

- ▶ Riempire solo ad apparecchio freddo.



Il rubinetto di riempimento si trova in basso sull'apparecchio (→ fig. 3).

La **pressione massima** di 3 bar non deve essere superata in caso di temperatura dell'acqua di riscaldamento al massimo (la valvola di sicurezza apre).

- ▶ Aprire il rubinetto di riempimento e riempire l'impianto di riscaldamento.

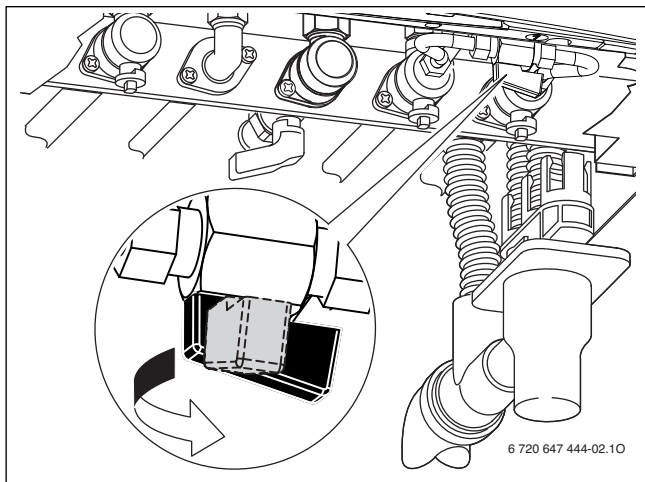

Fig. 3

- ▶ Richiudere il rubinetto di riempimento.

4 Messa in funzione dell'apparecchio

Le presenti istruzioni d'uso si riferiscono soltanto all'apparecchio.

A seconda del termoregolatore ambiente collegato alcune funzioni possono presentare differenze.

Possono trovare applicazione le seguenti possibilità di termoregolazione per il riscaldamento:

- centralina climatica installata sul frontale dell'apparecchio, → fig. 5, [5].
- centralina climatica installata in ambiente
- Cronotermostato ambiente



Per ulteriori informazioni, consultare le istruzioni per l'uso del termoregolatore ambiente del riscaldamento.

A pagina 29 è disponibile la «Breve guida per l'uso» dell'apparecchio.

Dopo la lettura del presente manuale, la «Breve guida per l'uso» può essere piegata verso l'esterno ed inserita nello sportello pannello comandi dell'apparecchio per essere conservata.

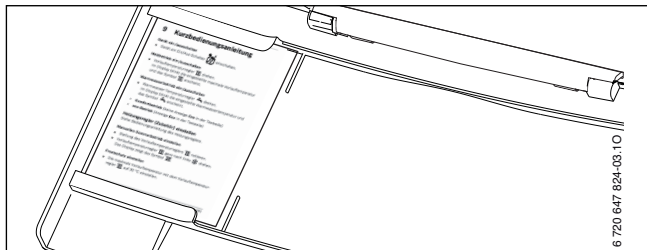

Fig. 4

4.1 Elementi di comando ed indicazioni del display

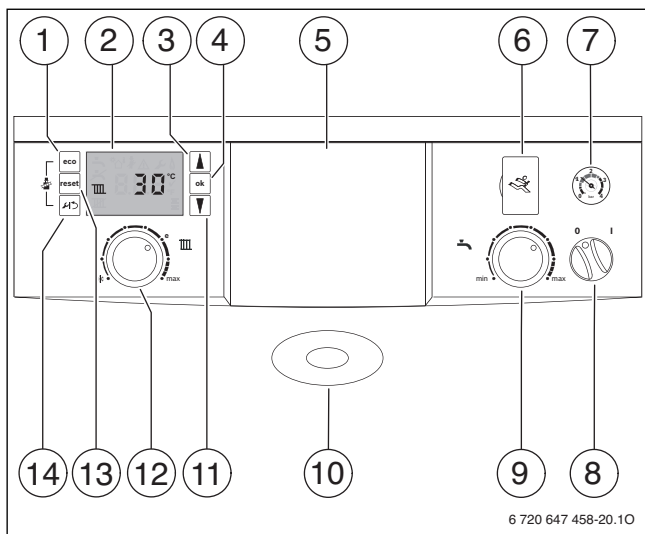



Fig. 5 Elementi di comando

- [1] Tasto eco
- [2] Display digitale multifunzione
- [3] Tasto «freccia» ▲ (= sfogliare verso l'alto)
- [4] Tasto ok (= confermare la selezione, memorizzare il valore)
- [5] Alloggiamento centralina climatica (accessorio)
- [6] Interfaccia diagnosi
- [7] Manometro riscaldamento
- [8] Interruttore principale on/off
- [9] Selettore temperatura acqua calda sanitaria
- [10] Spia di funzionamento/anomalia bruciatore
- [11] Tasto «freccia» ▼ (= sfogliare verso il basso)
- [12] Selettore temperatura di mandata riscaldamento
- [13] Tasto «reset»
- [14] Tasto di servizio tecnico 

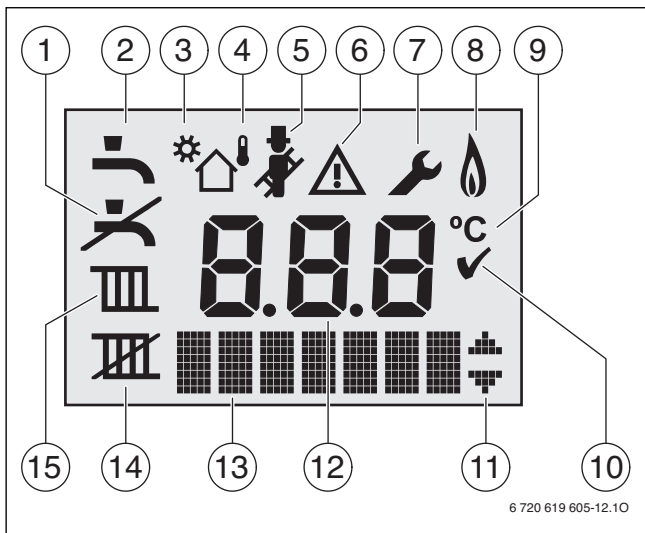

Fig. 6 indicazioni del display

- [1] Funzione acqua calda sanitaria disattivata
- [2] Funzione acqua calda sanitaria
- [3] Funzione solare
- [4] Funzionamento in rapporto alla temperatura esterna (funzione di regolazione Heatronic 4 con sonda di temperatura esterna)
- [5] Modalità spazzacamino
- [6] Disfunzione
- [7] Funzione di servizio tecnico
- [6 + 7] Funzione di manutenzione
- [8] Indicazione bruciatore acceso
- [9] Unità temperatura °C
- [10] Memorizzazione avvenuta
- [11] Visualizzazione possibile di ulteriori sottomenu/funzioni di servizio sfogliando con i tasti «freccia» ▲ e ▼
- [12] Visualizzazione alfanumerica (ad es. temperatura)
- [13] Riga di testo
- [14] Funzione estiva manuale
- [15] Funzione di riscaldamento

Visualizzazioni speciali nella riga di testo



Funzione di sfiato



Programma di riempimento del sifone interno

4.2 Accensione e spegnimento della caldaia

Messa in servizio

- ▶ Accendere l'apparecchio dall'interruttore on/off.
Il display si illumina e mostra, dopo un tempo breve, la temperatura dell'apparecchio.



Fig. 7



Se sul display compare il simbolo , l'apparecchio rimane per 15 minuti sulla potenza termica minima, per riempire il sifone interno della condensa.

Messa fuori servizio della caldaia

- ▶ Spegnere l'apparecchio dall'interruttore on/off.
Il display si spegne.
- ▶ Se l'apparecchio deve rimanere a lungo fuori servizio, prestare attenzione alla protezione antigelo (→ capitolo 4.7).



L'apparecchio è dotato di una protezione antibloccaggio per il circolatore del riscaldamento che evita che il circolatore possa bloccarsi dopo eventuali lunghe pause. Con apparecchio spento non vi è alcuna protezione antibloccaggio.

4.3 Impostazione del riscaldamento

La temperatura di mandata massima può essere impostata tra 30 °C e 82 °C¹⁾ La temperatura di mandata momentanea viene visualizzata sul display.





Con riscaldamento a pavimento osservare la massima temperatura di mandata consentita.

- ▶ Ruotare il selettore di temperatura di mandata  per regolare la temperatura max. di mandata in base all'impianto:

Temperatura di mandata	Esempio di utilizzo
Selettore ruotato tutto a sinistra (nessuna visualizzazione della temperatura)	Protezione antigelo apparecchi (→ capitolo , pag. 29)
ca. 30 °C	Protezione antigelo apparecchi (→ capitolo 4.7, pag. 24)
ca. 50 °C	Riscaldamento a pavimento
ca. 75 °C	Riscaldamento a radiatori
ca. 82 °C	Riscaldamento a convettori

Tab. 2 Temperatura di mandata massima

- ▶ Ruotare il selettore della temperatura di mandata . Sul display lampeggia la temperatura di mandata massima impostata e appare il simbolo .

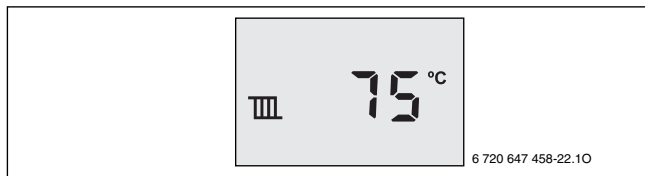





Fig. 8

- 1) Il valore massimo può essere ridotto dal tecnico di servizio.

4.4 Impostazione della temperatura dell'acqua calda sanitaria

Impostare la temperatura dell'acqua calda sanitaria sul selettore di temperatura dell'acqua calda sanitaria :

- ▶ Ruotare il selettore di temperatura dell'acqua calda sanitaria .
Sul display lampeggia la temperatura dell'acqua calda sanitaria impostata e appare il simbolo .

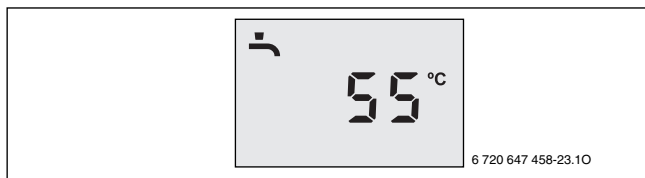





Fig. 9

Mentre viene prodotta acqua calda sanitaria (fase di riscaldamento del bollitore) il display mostra .

Con il tasto ruotato tutto a sinistra (nessuna visualizzazione della temperatura) la produzione d'acqua calda sanitaria è disattivata (protezione antigelo). Sul display compare il simbolo .

Funzione comfort o eco?

- **Funzione comfort** (nessuna visualizzazione **Eco** nella riga di testo)
Se la temperatura nel bollitore d'acqua calda sanitaria scende di oltre 5 K (°C) al di sotto della temperatura impostata, il bollitore viene nuovamente riscaldato fino alla temperatura impostata. Poi l'apparecchio passa alla funzione di riscaldamento.
- **Funzione eco** (visualizzazione **Eco** nella riga di testo)
Se la temperatura nel bollitore d'acqua calda sanitaria scende di oltre 10 K (°C) al di sotto della temperatura impostata, il bollitore viene nuovamente riscaldato fino alla temperatura impostata. Poi l'apparecchio passa alla funzione di riscaldamento.

Se la funzione eco è stata attivata tramite il programma orario dal termoregolatore ambiente del riscaldamento/orologio programmatore, la riga di testo mostra **Eco**  (vedere anche le istruzioni per l'uso del termoregolatore ambiente del riscaldamento/dell'orologio programmatore).

- ▶ Premere il tasto ok finché la visualizzazione **Eco** nella riga di testo non appare/scompare.

4.5 Termoregolazione del riscaldamento

La termoregolazione del riscaldamento può avvenire tramite il termoregolatore integrato nella caldaia o mediante un termoregolatore esterno (accessorio). Prendete visione delle possibili impostazioni, chiedendo anche al vostro installatore.

4.6 Accensione/spengimento della funzione estiva manuale





In estate il riscaldamento è spento. La funzione sanitaria (bruciatore e circolatore) e l'alimentazione di tensione per il termoregolatore esterno del riscaldamento o dell'orologio programmatore rimangono invariate.



AVVISO: Danni all'impianto dovuti al gelo!

Nella funzione estiva vi è solo la protezione antigelo dell'apparecchio.

- ▶ lasciare il riscaldamento acceso con il selettore di temperatura di mandata riscaldamento  almeno in posizione 1.

- ▶ Annotare la posizione del selettore di mandata riscaldamento .
 - ▶ Ruotare il selettore di temperatura di mandata  riscaldamento tutto a sinistra .
- Sul display compare il simbolo 

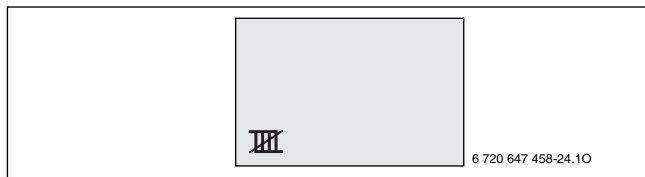



Fig. 10

Per ulteriori informazioni, fare riferimento alle istruzioni per l'uso del termoregolatore ambiente.

4.7 Impostazione della protezione antigelo

Protezione antigelo per l'impianto di riscaldamento:

- ▶ Non disinserire la tensione 230 V e garantire l'alimentazione gas.
- ▶ Impostare la temperatura tramite il selettore della temperatura di mandata , su 30 °C.

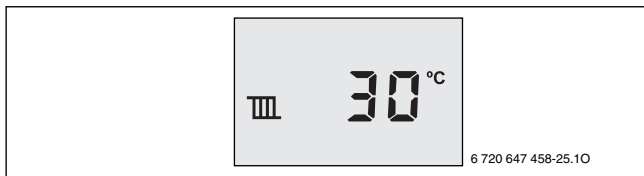



Fig. 11

-oppure- se si desidera lasciare l'apparecchio spento:

- ▶ richiedere al tecnico specializzato di aggiungere liquido antigelo (vedere istruzioni di installazione) all'acqua di riscaldamento e svuotare il circuito dell'acqua calda.

Per ulteriori informazioni, fare riferimento alle istruzioni per l'uso del termoregolatore ambiente.

Antigelo per il bollitore ACS:

- ▶ Ruotare il selettore di temperatura dell'acqua calda sanitaria  completamente a sinistra.
Sul display compare il simbolo .

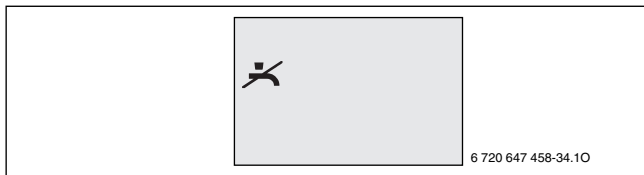

Fig. 12

5 Indicazioni sul risparmio

Riscaldare in modo economico

L'apparecchio è progettato in modo tale che il consumo di gas e l'impatto ambientale siano i più bassi possibili, mentre il livello del comfort è elevato. L'adduzione di gas al bruciatore viene regolata in base al fabbisogno termico dell'abitazione. Se il fabbisogno termico è basso, la caldaia continua a funzionare con la fiamma al minimo. Il personale qualificato chiama questo processo «regolazione continua». Attraverso la regolazione continua le oscillazioni di temperatura sono minori e la distribuzione del calore all'interno degli ambienti si mantiene uniforme. Quindi può accadere che la caldaia rimanga in funzione più a lungo, pur consumando minor gas rispetto ad una caldaia che si accende e spegne costantemente.

Intervento/manutenzione

Per ridurre il più possibile il consumo di gas e l'inquinamento ambientale, consigliamo di stipulare un contratto di manutenzione con un'azienda specializzata e autorizzata che garantisca un'ispezione (come da legislazione vigente) manutenzione in caso di necessità.

Termoregolazione del riscaldamento

In base alla legislazione vigente circa il risparmio energetico, è obbligatorio gestire l'impianto tramite valvole termostatiche, centralina climatica con sonda esterna oppure tramite cronotermostato ambiente con programma a 2 livelli di temperatura o più.

Maggiori indicazioni sono disponibili nelle istruzioni per l'uso del termoregolatore.

Valvole termostatiche

Al fine di raggiungere la temperatura ambiente desiderata, aprire completamente le valvole termostatiche. Solo se dopo un po' di tempo la temperatura non viene raggiunta, modificare la temperatura ambiente desiderata mediante il termoregolatore ambiente.

Riscaldamento a pavimento

Non impostare una temperatura di mandata più alta della temperatura massima consigliata dal produttore.

Ventilazione

Per aerare, non lasciare le finestre socchiuse. In caso contrario sarebbe continuamente sottratto calore alla stanza, senza migliorare in modo significativo l'aria del locale. La soluzione migliore è lasciare le finestre completamente aperte per breve tempo.

Chiudere le valvole termostatiche durante il ricambio d'aria.

Acqua calda sanitaria

Selezionare la temperatura dell'acqua calda più bassa possibile.

Un'impostazione bassa della temperatura significa un alto risparmio energetico. Inoltre alte temperature dell'acqua calda causano una maggiore formazione di calcare e compromettono così il funzionamento dell'apparecchio (ad es. tempi di riscaldamento lunghi e poca quantità in erogazione).

Pompa di ricircolo sanitario

Tramite programma orario, impostare il funzionamento della pompa di ricircolo sanitario (se presente) in base alle esigenze individuali (ad es. mattino, pomeriggio o sera).

6 Eliminazione delle disfunzioni

Il modulo di comando interno, Heatronic, monitora tutti i componenti di sicurezza, regolazione e controllo.

Se durante il funzionamento si presenta una disfunzione, viene visualizzato il simbolo



. Se viene visualizzato il simbolo  :

► spegnere e riaccendere l'apparecchio.

-oppure-

► premere il tasto **reset** finché non viene visualizzata la riga di testo **Reset** sul display.

L'apparecchio riprende il funzionamento e sul display viene visualizzata la temperatura di mandata del circuito riscaldamento.

Se non è possibile eliminare la disfunzione:

► contattare una ditta specializzata autorizzata o l'assistenza clienti comunicando il codice anomalia e i dati dell'apparecchio.

Dati dell'apparecchio

Nel caso fosse necessario ricorrere all'assistenza clienti, è consigliabile avere a disposizione dati precisi sull'apparecchio. Questi dati possono essere ricavati dalla targhetta identificativa dell'apparecchio, posta dietro al pannello di comando (presente sul telaio, lato DX) o dalla cartolina di garanzia.

Denominazione apparecchio (ad es. CerapurAcu-Smart ZWSB 30-4 E ...):

.....

Numero di serie:

Data della messa in esercizio:

Produttore dell'impianto:

7 Manutenzione

Ispezione e manutenzione

L'utente è responsabile della sicurezza e della sostenibilità ambientale dell'impianto di riscaldamento (legislazione vigente).

Stipulare un contratto di ispezione e manutenzione con una ditta specializzata autorizzata per un'ispezione (come da legislazione vigente) e per una manutenzione in funzione del fabbisogno. Questo assicura un maggiore rendimento con combustione ecologica.

Pulizia del rivestimento

Strofinare il rivestimento servendosi di un panno umido. Non utilizzare detergenti aggressivi o corrosivi.

8 Protezione dell'ambiente/Smaltimento

La protezione dell'ambiente è un principio aziendale del gruppo Bosch.

La qualità dei prodotti, la redditività e la protezione dell'ambiente sono per noi obiettivi di pari importanza. Ci atteniamo scrupolosamente alle leggi e alle norme per la protezione dell'ambiente.

Per proteggere l'ambiente impieghiamo la tecnologia e i materiali migliori tenendo conto degli aspetti economici.

Imballo

Per quanto riguarda l'imballo ci atteniamo ai sistemi di riciclaggio specifici dei rispettivi paesi, che garantiscono un ottimale riutilizzo.

Tutti i materiali utilizzati per gli imballi rispettano l'ambiente e sono riutilizzabili.

Apparecchi in disuso

Gli apparecchi in disuso contengono materiali potenzialmente riciclabili che vengono riutilizzati.



I componenti sono facilmente disassemblabili e le materie plastiche sono contrassegnate. In questo modo i diversi componenti possono essere smistati e sottoposti a riciclaggio o smaltimento.

9 Breve guida per l'uso



Accensione e spegnimento della caldaia

- ▶ Accendere l'apparecchio dall'interruttore on/off .

Accensione/spegnimento del riscaldamento

- ▶ Ruotare il selettore della temperatura di mandata . Sul display lampeggia la temperatura di mandata massima impostata e appare il simbolo .





Impostazione temperatura dell' acqua calda sanitaria

- ▶ Ruotare il selettore di temperatura dell'acqua calda sanitaria . Sul display lampeggia la temperatura dell'acqua calda sanitaria impostata e appare il simbolo .
- **Funzione comfort** (nessuna visualizzazione **Eco** nella riga di testo)
- **Funzione eco** (visualizzazione **Eco** nella riga di testo)

Impostazione del termoregolatore ambiente per riscaldamento (accessorio)

Vedere le istruzioni d'uso del termoregolatore ambiente.

Accensione/spegnimento della funzione estiva manuale

- ▶ Annotare la posizione del selettore di mandata riscaldamento .
- ▶ Ruotare il selettore di temperatura di mandata  riscaldamento tutto a sinistra . Sul display compare il simbolo .

Impostazione della protezione antigelo

- ▶ Impostare la temperatura tramite il selettore della temperatura di mandata , su 30 °C.

Indice in ordine alfabetico

A

Accensione	
Esercizio acqua calda sanitaria	29
Esercizio di riscaldamento	29
Esercizio estivo manuale	23, 29
Accensione dell'esercizio di riscaldamento	29
Accensione/spegnimento esercizio estivo	23, 29
Accensione/spegnimento esercizio estivo manuale	23, 29
Antigelo	24, 29
Apparecchi in disuso	28
Apparecchio dismesso	28
Avviso di disfunzione	27

C

Caratteristiche principali	10
Dichiarazione di conformità alle norme CEE	11
Modelli	11
Consumo energetico	11

D

Dati del prodotto per il consumo energetico	11
Dichiarazione di conformità alle norme CEE	11
Disfunzioni	27

E

Esercizio eco	29
---------------------	----

I	
Imballaggio	28
Impostazione	
Esercizio acqua calda sanitaria	29
Impostazione del riscaldamento	21
Impostazione dell'esercizio acqua calda sanitaria	29
Indicazioni di sicurezza	5
M	
Messa fuori servizio della caldaia	20
Messa in funzione	12
Messa in servizio	20
Modelli	11
R	
Riciclaggio	28
Riscaldamento	
Impostazione	21
S	
Significato dei simboli	5
Spegnimento	
Esercizio estivo manuale.....	23, 29
T	
Termoregolazione	29
Tipo di gas.....	11
Tutela ambientale.....	28
U	
Utilizzo conforme alle indicazioni	6



Robert Bosch S.p.A.
Settore Termotecnica
20149 Milano
Via M.A. Colonna 35

Tel.: 02 / 36 96 21 21
WWW.junkers.it