

Istruzioni d'uso per l'utente

CERAPUR/CERAPUR*COMFORT*

Caldaie murali a gas a condensazione

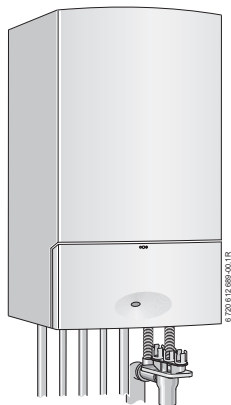

ZSB 14/22/28-3 E 23
ZWB 24/28/35-3 E 23
ZSBR 16/24/28-3 E 23
ZWBR 24/30/35-3 E 23
ZBR 35/42-3 E 23

Prefazione

Gentile cliente,

«Calore per la vita» - presso di noi questo motto vanta una lunga tradizione. Il calore rappresenta un'esigenza basilare per tutti. Senza calore non ci sentiamo bene e soltanto il calore rende una casa davvero accogliente. Per questo da oltre 100 anni Junkers sviluppa soluzioni per riscaldamento, produzione di acqua calda e climatizzazione interna, adatte a soddisfare ogni tipo di necessità ed esigenza.

Acquistando un prodotto Junkers avete optato per uno standard qualitativo molto elevato e, quindi, avete fatto sicuramente un'ottima scelta. I nostri prodotti implementano le tecnologie più moderne e sono affidabili, convenienti a livello di consumo energetico e silenziosissimi - per consentirvi di godere del calore domestico in assoluta tranquillità.

Tuttavia, qualora incontraste problemi con il vostro prodotto Junkers, non dovete fare altro che rivolgervi al Servizio Assistenza Tecnica Junkers, che vi fornirà la dovuta assistenza. E se il Servizio Assistenza Tecnica non fosse raggiungibile? In questo caso il nostro servizio clienti è a vostra disposizione! Maggiori dettagli al riguardo sono riportati sul retro.

Vi auguriamo di trascorrere caldi momenti di felicità con il vostro nuovo prodotto Junkers.

Il team Junkers

Indice

| | | |
|----------|--|----------|
| 1 | Significato dei simboli e avvertenze di sicurezza | 4 |
| 1.1 | Spiegazione dei simboli presenti nel libretto | 4 |
| 1.2 | Avvertenze di sicurezza generali | 5 |
| <hr/> | | |
| 2 | Caratteristiche principali dell'apparecchio | 8 |
| 2.1 | Dati del prodotto per il consumo energetico | 8 |

| | | |
|-----------|---|-----------|
| 3 | Apertura dello sportello del pannello di controllo | 9 |
| <hr/> | | |
| 4 | Pannello di controllo | 10 |
| <hr/> | | |
| 5 | Preparazione per il funzionamento dell'apparecchio | 12 |
| <hr/> | | |
| 6 | Messa in funzione dell'apparecchio | 16 |
| 6.1 | Accensione e spegnimento della caldaia | 17 |
| 6.2 | Impostazione del riscaldamento | 18 |
| 6.3 | Impostazione della temperatura ambiente | 19 |
| 6.4 | Apparecchi ZS... con bollitore: impostazione della temperatura acqua calda | 20 |
| 6.5 | Apparecchi ZW... - Impostazione temperatura acqua calda sanitaria .. | 22 |
| 6.6 | Funzionamento in posizione estiva (solo produzione di acqua calda) | 24 |
| 6.7 | Protezione antigelo | 25 |
| 6.8 | Funzione «blocco tasti» | 26 |
| 6.9 | Blocco di funzionamento | 26 |
| 6.10 | Disinfezione termica del bollitore acqua calda sanitaria abbinato alla caldaia | 28 |
| 6.11 | Visualizzazioni nel display | 29 |
| <hr/> | | |
| 7 | Indicazioni sul risparmio | 30 |
| <hr/> | | |
| 8 | Informazioni generali | 32 |
| <hr/> | | |
| 9 | Protezione dell'ambiente/Smaltimento | 33 |
| <hr/> | | |
| 10 | Breve guida per l'uso | 34 |
| <hr/> | | |
| | Indice in ordine alfabetico | 35 |

1 Significato dei simboli e avvertenze di sicurezza

1.1 Spiegazione dei simboli presenti nel libretto

Avvertenze



Nel testo, le avvertenze di sicurezza vengono contrassegnate con un triangolo di avvertimento.

Inoltre le parole di segnalazione indicano il tipo e la gravità delle conseguenze che possono derivare dalla non osservanza delle misure di sicurezza.

Sono definite le seguenti parole di segnalazione e possono essere utilizzate nel presente documento:

- **AVVISO** significa che possono verificarsi danni alle cose.
- **ATTENZIONE** significa che possono verificarsi danni alle persone, leggeri o di media entità.
- **AVVERTENZA** significa che possono verificarsi danni gravi alle persone o danni che potrebbero mettere in pericolo la vita delle persone.
- **PERICOLO** significa che si verificano danni gravi alle persone o danni che metterebbero in pericolo la vita delle persone.

Informazioni importanti



Informazioni importanti che non comportano pericoli per persone o cose vengono contrassegnate dal simbolo posto a lato.

Altri simboli

| Simbolo | Significato |
|---------|--|
| ▶ | Fase operativa |
| → | Riferimento incrociato ad un'altra posizione nel documento |
| • | Enumerazione/inserimento lista |
| – | Enumerazione/inserimento lista (secondo livello) |

Tab. 1

1.2 Avvertenze di sicurezza generali

Indicazioni per il gruppo di destinazione

Le presenti istruzioni per l'uso sono rivolte al gestore dell'impianto di riscaldamento. È necessario seguire le indicazioni riportate in tutte le istruzioni. L'inosservanza delle indicazioni può causare lesioni alle persone e/o danni materiali fino ad arrivare al pericolo di morte.

- ▶ Leggere le istruzioni per l'uso (generatore di calore, regolatore del riscaldamento, ecc.) prima dell'uso e conservarle.
- ▶ Osservare le indicazioni di sicurezza e le avvertenze.

Utilizzo conforme alle indicazioni

Il prodotto può essere utilizzato solo in sistemi a vaso chiuso per riscaldamento e per produzione dell'acqua calda sanitaria per il riscaldamento dell'acqua di riscaldamento e per la preparazione di acqua calda sanitaria.

Ogni altro utilizzo non è a norma. I danni derivanti da un utilizzo non corretto sono esclusi dalla garanzia.

Comportamento in caso di odore di gas

Con fuoriuscita di gas sussiste il pericolo di esplosione. In caso di fuoriuscita di gas osservare le seguenti regole di comportamento.

- ▶ Evitare la formazione di fiamme o scintille:
 - non fumare, non utilizzare accendini o fiammiferi;
 - non azionare nessun interruttore elettrico, non estrarre nessuna spina elettrica;
 - non usare il telefono o il campanello.

- ▶ Bloccare l'erogazione del gas sul dispositivo d'intercettazione principale o al contatore del gas.
- ▶ Aprire porte e finestre.
- ▶ Informare tutti gli inquilini e lasciare l'edificio.
- ▶ Impedire l'accesso a terzi.
- ▶ All'esterno dell'edificio: chiamare i vigili del fuoco e l'azienda erogatrice del gas.

Pericolo di morte da avvelenamento con gas combustibili

La fuoriuscita di gas combustibili può portare al pericolo di morte. Nel caso di tubi gas combustibili danneggiati o non ermetici o in caso di odore di gas combustibili, osservare le seguenti regole di comportamento.

- ▶ Spegner il generatore di calore.
- ▶ Aprire porte e finestre.
- ▶ Informare eventualmente tutti gli inquilini e lasciare l'edificio.
- ▶ Impedire l'accesso a terzi.
- ▶ Informare un'azienda specializzata autorizzata.
- ▶ Far eliminare immediatamente il difetto.

Ispezione e manutenzione

Pulizia, ispezione o manutenzione carenti o errate possono causare danni materiali e/o alle persone fino al pericolo di morte.

- ▶ Far eseguire i lavori soltanto da una ditta specializzata autorizzata.
- ▶ Far eliminare immediatamente il difetto.
- ▶ Far ispezionare una volta all'anno l'impianto di riscaldamento da una ditta specializzata autorizzata e se necessario far eseguire i lavori di manutenzione e pulizia.
- ▶ Far pulire il generatore di calore almeno ogni due anni.
- ▶ Si consiglia di stipulare un contratto di ispezione annuale e di manutenzione in base alle necessità con un'azienda specializzata autorizzata.

Conversione e riparazioni

Modifiche non conformi sul generatore di calore o su altre parti dell'impianto di riscaldamento possono portare a lesioni alle persone e/o a danni alle cose.

- ▶ Far eseguire i lavori soltanto da una ditta specializzata autorizzata.
- ▶ Mai rimuovere il rivestimento del generatore di calore.
- ▶ Mai eseguire modifiche sul generatore di calore o su altre parti dell'impianto di riscaldamento.
- ▶ Non chiudere mai per nessun motivo l'uscita delle valvole di sicurezza. Impianti di riscaldamento con accumulatore-produttore d'acqua calda sanitaria: durante il riscaldamento l'acqua può fuoriuscire dalla valvola di sicurezza dell'accumulatore-produttore d'acqua calda sanitaria.

Funzionamento con aria comburente aspirata dall'interno del locale

Il locale di posa deve essere sufficientemente areato se la caldaia aspira aria comburente dal locale.

- ▶ Non chiudere e non ridurre le aperture di ventilazione e presa d'aria presenti in porte, finestre e pareti.
- ▶ Assicurare il rispetto dei requisiti di ventilazione in accordo con uno specialista:
 - in caso di modifiche costruttive (ad es. sostituzione di finestre e porte)
 - in caso di montaggio successivo di apparecchi con conduzione di scarico dell'aria verso l'esterno (ad es. ventilatori dell'aria di scarico, ventilatori per cucine o climatizzatori).

Aria comburente/aria del locale

L'aria del locale di posa deve essere priva di sostanze infiammabili o chimicamente aggressive.

- ▶ Non utilizzare o depositare alcun materiale facilmente infiammabile o esplosivo (carta, benzina, diluenti, vernici ecc.) nelle vicinanze del generatore di calore.
- ▶ Non utilizzare o depositare sostanze corrosive (solventi, colle, detergenti contenenti cloro, ecc.) nelle vicinanze del generatore di calore.

Sicurezza degli apparecchi elettrici per l'uso domestico o scopi simili

Per evitare pericoli dovuti ad apparecchi elettrici valgono le seguenti raccomandazioni conformi a EN 60335-1:

«Questo apparecchio può essere utilizzato da bambini dagli 8 anni in su e da persone con ridotte capacità fisiche, sensoriali o mentali o con esperienza e conoscenza inadeguate, solo se supervisionati o istruiti sull'utilizzo sicuro dell'apparecchio e se hanno compreso i pericoli derivanti da esso. I bambini non possono giocare con l'apparecchio. La pulizia e la manutenzione non possono essere eseguite da bambini senza supervisione»

«Se viene danneggiato il cavo di connessione alla rete, esso deve essere sostituito dal produttore, dal suo servizio di assistenza clienti o da una persona con qualifica equivalente, questo per evitare l'insorgere di possibili pericoli.»

2 Caratteristiche principali dell'apparecchio

2.1 Dati del prodotto per il consumo energetico

I dati del prodotto per il consumo energetico sono disponibili nelle istruzioni di installazione e manutenzione per il personale qualificato.

3 Apertura dello sportello del pannello di controllo

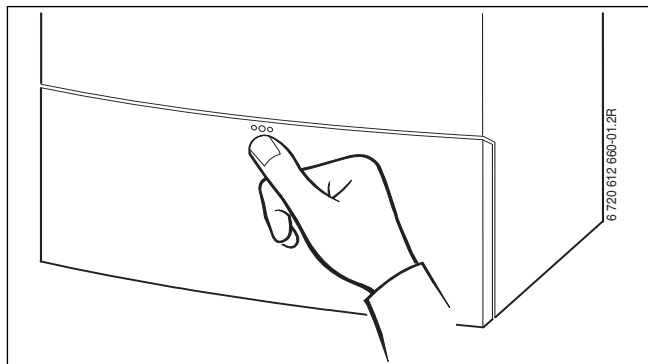

Fig. 1 *Premere sullo sportello*

4 Pannello di controllo

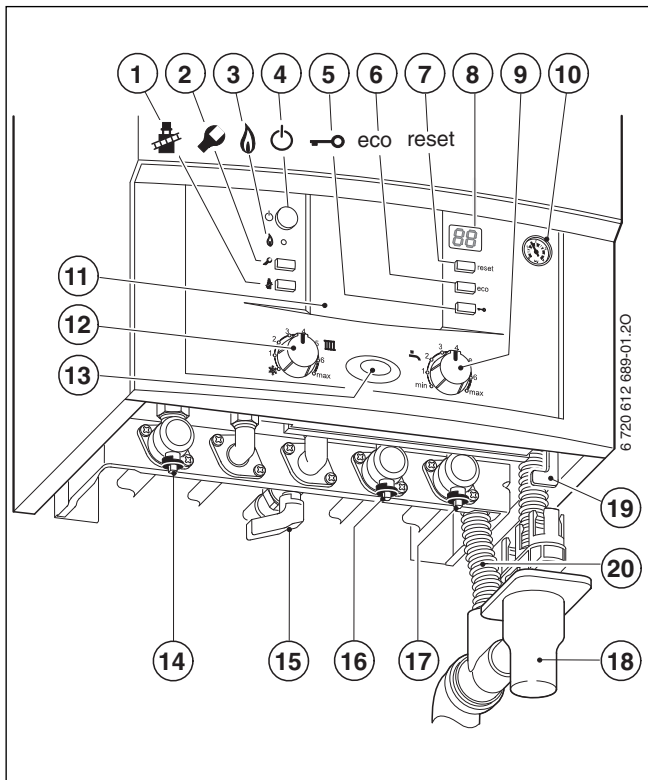



Fig. 2

- [1] Tasto funzione «spazzacamino»
- [2] Tasto funzione «servizio tecnico»
- [3] Spia di segnalazione bruciatore acceso
- [4] Interruttore principale
- [5] Tasto funzione «blocco tasti»
- [6] Tasto funzione «eco»
- [7] Tasto di sblocco «reset»
- [8] Display digitale multifunzione
- [9] Selettore temperatura acqua calda sanitaria
- [10] Manometro riscaldamento
- [11] Alloggiamento termoregolazione (accessorio)
- [12] Selettore temperatura di mandata riscaldamento
- [13] Spia di segnalazione acceso/spento ed anomalie
- [14] Rubinetto mandata riscaldamento
- [15] Rubinetto gas (chiuso)
- [16] Rubinetto ingresso acqua fredda (ZWB/ZWBR) (o ritorno dal bollitore con caldaia ZSB.../ZSBR...)
- [17] Rubinetto ritorno riscaldamento
- [18] Sifone di scarico (accessorio)
- [19] Rubinetto di riempimento circuito riscaldamento riscaldamento per ZWB/ZWBR (raffigurato in posizione «chiuso»)
- [20] Tubo di scarico valvola sicurezza



I pulsanti  (1) e  (2) sono riservati esclusivamente al personale abilitato Junkers.

5 Preparazione per il funzionamento dell'apparecchio

Apertura del rubinetto del gas

- Ruotare la manopola del rubinetto fino a che non sia in posizione parallela ai raccordi di collegamento.

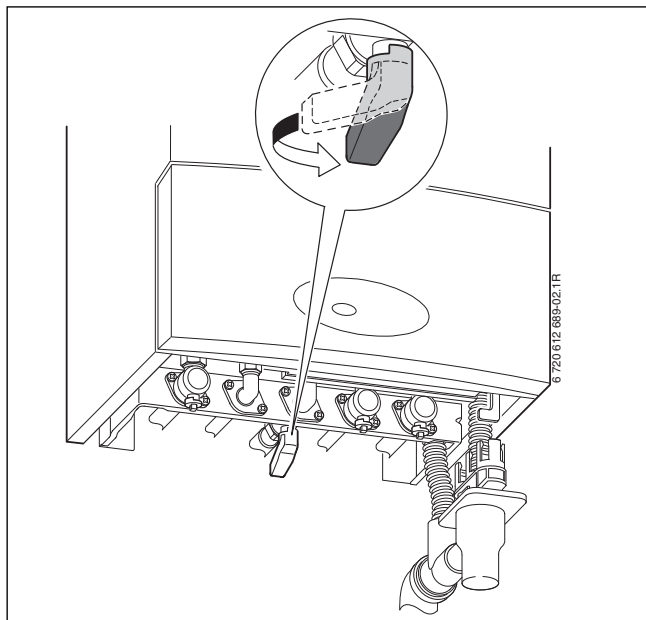

Fig. 3

Apertura dei rubinetti di mandata/ritorno riscaldamento ed ingresso acqua fredda sanitaria

- ▶ Aprire i due rubinetti di mandata/ritorno riscaldamento e ingresso acqua fredda sanitaria, posizionandoli come da disegno (con l'intaglio trasversale rispetto alla direzione di flusso = chiuso) usando una chiave fissa di misura corrispondente.

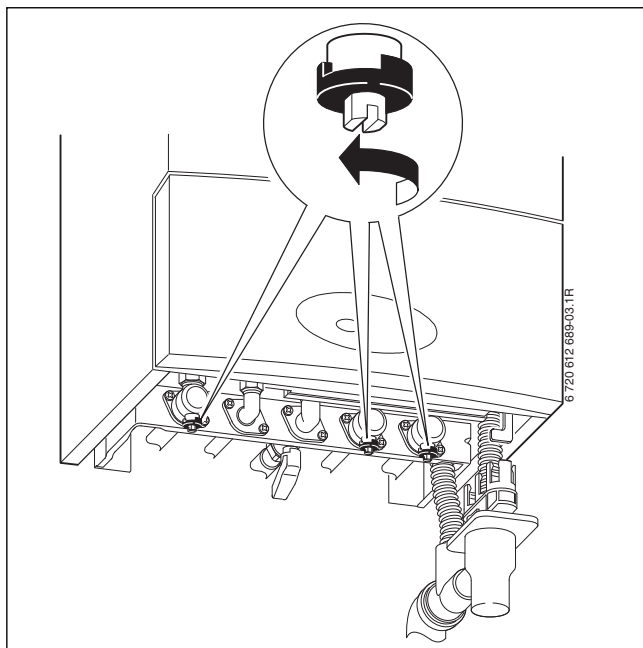

Fig. 4

Controllare la pressione dell'acqua del circuito di riscaldamento

- ▶ Ad impianto freddo la lancetta del manometro deve trovarsi fra 1 e 2 bar (→ fig. 5).
- ▶ Se la lancetta si trova al di sotto di 1 bar, procedere al riempimento agendo tramite il rubinetto di riempimento (19) fino a quando la lancetta indicherà una pressione compresa tra 1 e 2 bar.
- ▶ Nel caso sia necessario un valore d'impostazione diverso, tale valore vi verrà comunicato dal vostro esperto di fiducia.
- ▶ Con l'impianto alla temperatura massima di mandata, la **pressione** non dovrà mai superare i 3 bar; qualora ciò avvenisse la valvola di sicurezza scaricherebbe acqua dal tubo (20).

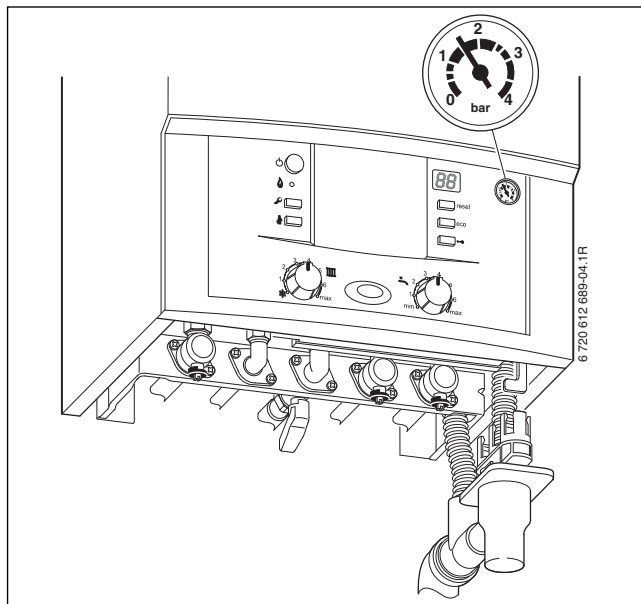

Fig. 5

Riempimento della caldaia (lato riscaldamento)

Sicuramente l'installatore Vi ha indicato come eseguire il riempimento. In caso contrario, rivolgersi alla ditta installatrice. Il rubinetto di riempimento si trova nella parte inferiore a destra della caldaia (fig. 6).

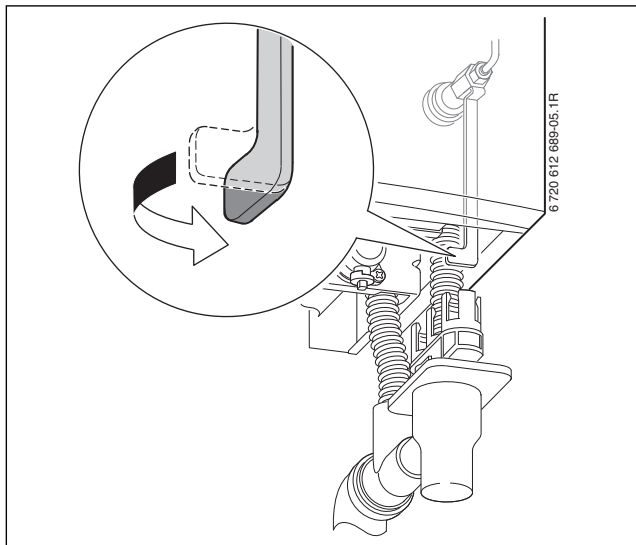

Fig. 6



AVVISO: danni all'apparecchio dovuti all'acqua fredda!

Durante il riempimento dell'acqua di riscaldamento è possibile che si presentino incrinature sullo scambiatore primario rovente.

- Riempire, tramite l'apposito rubinetto, solo ad apparecchio freddo.

6 Messa in funzione dell'apparecchio

Le presenti istruzioni d'uso si riferiscono soltanto all'apparecchio.

A seconda della centralina climatica abbinata alcune funzioni possono presentare differenze.

Una termoregolazione può offrire le possibilità seguenti:

- Centralina climatica installata direttamente nell'apparecchio, → pagina 10, pos 11.
- Centralina climatica installata a parete.
- Cronotermostati modulanti o Cronotermostati ON/OFF



Prestare quindi attenzione alle istruzioni di funzionamento della centralina climatica abbinata.

6.1 Accensione e spegnimento della caldaia

Accensione

- ▶ Accendere l'apparecchio premendo l'interruttore principale.
La spia di funzionamento blu si illumina e il display mostra la temperatura di mandata dell'acqua di riscaldamento.

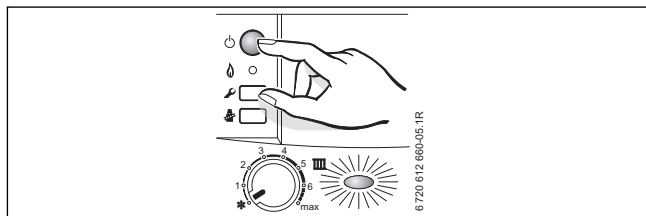



Fig. 7



Se nel display compare il simbolo  alternativamente alla temperatura di mandata, il normale programma di riempimento sifone è in funzione.

Il programma garantisce il riempimento del sifone interno raccogli condensa dopo l'installazione dell'apparecchio e dopo un lunga sosta dello stesso. Durante il programma di riempimento sifone l'apparecchio viene mantenuto per 15 minuti alla minima potenza.

Spegnimento

- ▶ Spegnere l'apparecchio tramite l'interruttore principale.
La spia di funzionamento blu si spegne.
- ▶ Se l'apparecchio deve rimanere a lungo fuori servizio, prestare attenzione alla protezione antigelo (→ capitolo 6.7).

6.2 Impostazione del riscaldamento

La temperatura di mandata è regolabile tra 35 °C e 90 °C.



Si raccomanda, in abbinamento ad un impianto a pavimento, di non oltrepassare la temperatura massima consentita.

- Ruotare il regolatore temperatura di mandata  per regolare la temperatura max. di mandata in base all'impianto. Si consiglia l'impostazione delle seguenti temperature di mandata in funzione del tipo di impianto:
- Posizione **1** (ca. 35 °C)
 - Posizione **2** (ca. 43 °C) ad es. per impianto a bassa temperatura
 - Posizione **6** (ca. 75 °C) ad es. per circuito riscaldamento normale
 - Posizione **max** (ca. 90 °C) ad es. per impianto termoventilante
- A pagina 19, tabella 2 sono indicate le varie posizioni del selettore con le relative temperature di mandata.

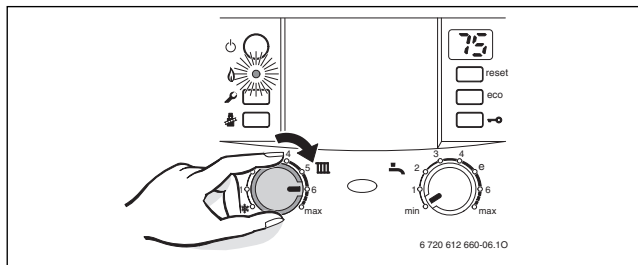

Fig. 8

Quando il bruciatore è in funzione la spia verde si illumina.

| Posizione selettore temperatura di mandata | Temperatura media di mandata |
|--|------------------------------|
| 1 | ca. 35 °C |
| 2 | ca. 43 °C |
| 3 | ca. 50 °C |
| 4 | ca. 60 °C |
| 5 | ca. 67 °C |
| 6 | ca. 75 °C |
| max. | ca. 90 °C |

Tab. 2

6.3 Impostazione della temperatura ambiente



Prestare attenzione alle istruzioni di funzionamento dell'eventuale centralina climatica utilizzata (se installata).

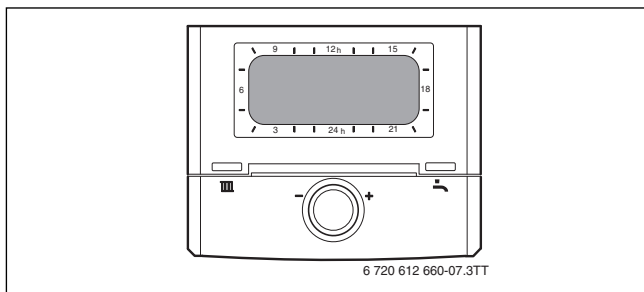



Fig. 9

- ▶ Impostare la curva di riscaldamento presso l'eventuale centralina climatica in funzione della temperatura ambiente desiderata.
- ▶ Posizionare il selettore di temperatura dell'eventuale cronotermostato, sul valore della temperatura ambiente desiderata.

6.4 Apparecchi ZS... con bollitore: impostazione della temperatura acqua calda

- ▶ Impostare la temperatura dell'acqua calda sanitaria con l'apposito selettore .
La temperatura impostata lampeggia per 30 secondi sul display.

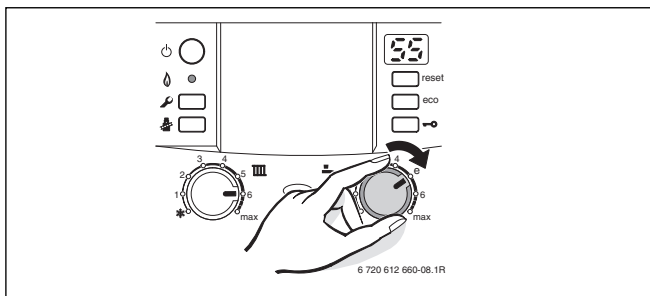

Fig. 10



AVVERTENZA: rischio di ustioni!

- ▶ Nel normale funzionamento impostare una temperatura non superiore ai 60 °C.
- ▶ Per la disinfezione termica (in caso di bollitore) impostare le temperature per breve tempo fino a 70 °C (→ pagina 28).

Posizione selettore temperatura acqua calda sanitaria

Temperatura acqua calda

| | |
|------|---------------------------------|
| min. | ca. 15 °C (protezione antigelo) |
| e | ca. 55 °C |
| max. | ca. 70 °C |

Tab. 3

Tasto «eco»

Premendo e mantenendo premuto il tasto «eco», fino a quando s'illumina, si attiva la funzione **ECO**. Per la funzione **COMFORT**, mantenere premuto il tasto «eco» fino a che sia spento.

Funzione COMFORT, tasto «eco» spento (Impostazione standard)

In caso di funzione COMFORT il bollitore ha la precedenza di funzionamento sul riscaldamento dei caloriferi. La caldaia inizia a riscaldare quindi il bollitore, fino alla temperatura impostata. Successivamente la caldaia passerà in funzione riscaldamento.

Funzione ECO, tasto «eco» acceso

In tale condizione, in caso di richiesta sia da parte del bollitore che da parte dell'impianto, l'apparecchio funziona alternativamente per 10 minuti lato bollitore e 10 minuti lato riscaldamento.

6.5 Apparecchi ZW... - Impostazione temperatura acqua calda sanitaria

- Impostare la temperatura dell'acqua calda sanitaria con l'apposito selettore .
La temperatura impostata lampeggia per 30 secondi sul display.

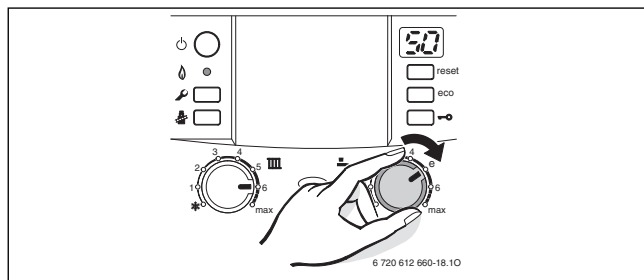



Fig. 11

| Posizione selettore temperatura acqua calda sanitaria  | Temperatura acqua calda |
|---|-------------------------|
| min. | ca. 40 °C |
| e | ca. 50 °C |
| max. | ca. 60 °C |

Tab. 4

Tasto «eco»

Premendo e mantenendo premuto il tasto eco (→ fig. 2, [6]), fino a quando s'illumina, si attiva la funzione **ECO**. Per la funzione **COMFORT**, mantenere premuto il tasto eco fino a che sia spento.

Funzione COMFORT, tasto «eco» spento (Impostazione standard)

L'acqua sanitaria contenuta nello scambiatore a piastre viene costantemente mantenuta alla temperatura desiderata mediante suo **preriscaldamento continuo**. Ciò garantisce acqua calda a temperatura costante già nelle fasi iniziali del prelievo.

Funzionamento ECO, con tasto «eco» acceso

In questa modalità si ottiene una funzione automatica impostata di fabbrica che consente all'apparecchio di preriscaldare l'acqua sanitaria ad una temperatura inferiore rispetto a quando il tasto «eco» è spento. Ciò permette, nei periodi invernali, di iniziare un eventuale funzionamento sanitario con acqua a temperatura superiore a quella dell'acquedotto. Con il selettore di temperatura in posizione estate, questa funzione è disattivata.

- **Funzionamento tradizionale**

L'acqua sanitaria presente in caldaia non è preriscaldata. All'apertura di un rubinetto d'acqua calda (senza chiuderlo) inizia il funzionamento sanitario. In questa funzione, il tempo di attesa per ottenere l'acqua calda risulterà più lungo.



- **Preriscaldamento a richiesta mediante il rubinetto di un'utenza**

Nella funzione ECO è possibile ottenere la funzione comfort aprendo (per qualche secondo) e richiudendo, un rubinetto d'acqua calda presso una utenza qualsiasi. L'acqua sanitaria presente in caldaia si riscalda raggiungendo il valore di temperatura impostato presso il selettore sanitario. Qualche istante dopo, l'acqua calda sarà subito disponibile, per il prelievo.



La modalità di produzione d'acqua calda con preriscaldamento a richiesta, permette di ridurre notevolmente i consumi di acqua e di gas.

6.6 Funzionamento in posizione estiva (solo produzione di acqua calda)

- ▶ Annotare la posizione del selettore di mandata riscaldamento .
- ▶ Ruotare il selettore di temperatura di mandata riscaldamento tutto a sinistra .

La funzione riscaldamento è disinserita e la funzione sanitaria rimane attiva. La tensione (230 V) nell'apparecchio è comunque presente e disponibile per l'eventuale orologio programmatore dell'acqua calda sanitaria oltre che per il circolatore.

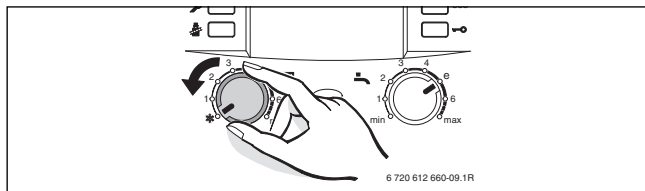

Fig. 12



AVVISO: pericolo di congelamento dell'impianto di riscaldamento.

In posizione estiva la protezione antigelo è attiva solo per l'apparecchio e non per l'impianto di riscaldamento.

Per ulteriori informazioni, fare riferimento alle istruzioni per l'uso del termoregolatore ambiente.

6.7 Protezione antigelo

Non disinserire la tensione 230 V e garantire l'alimentazione gas.

Protezione antigelo per il riscaldamento:

- ▶ Lasciare il riscaldamento acceso con il selettore di temperatura di mandata riscaldamento  almeno in posizione 1.

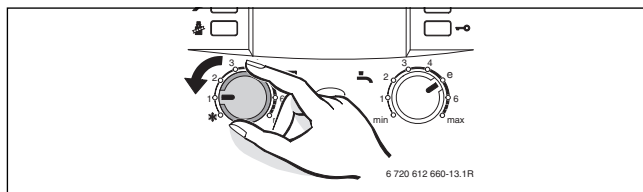



Fig. 13

- ▶ Se l'apparecchio viene spento, mescolare una sostanza antigelo all'acqua di riscaldamento (vedere istruzioni di installazione) e svuotare il circuito dell'acqua calda sanitaria.

Protezione antigelo in caso di bollitori:

- ▶ ruotare il selettore temperatura acqua calda sanitaria  tutto a sinistra (15 °C).

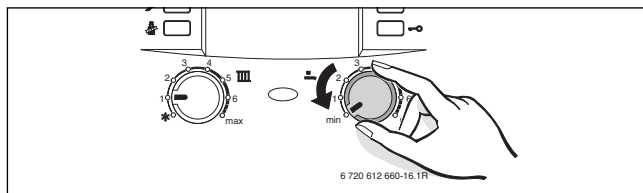

Fig. 14

6.8 Funzione «blocco tasti»

Con la funzione «blocco tasti» è possibile rendere inattivi:

- il selettore di temperatura di mandata
- il selettore temperatura acqua calda sanitaria
- tutti i tasti funzionali ad eccezione dell'interruttore principale e del tasto funzione «spazzacamino»

In questo modo si evitano accidentali manomissioni.

Per attivare la funzione «blocco tasti»:

- ▶ mantenere premuto il tasto, indicato in figura 15, finché sul display non viene visualizzato il simbolo .

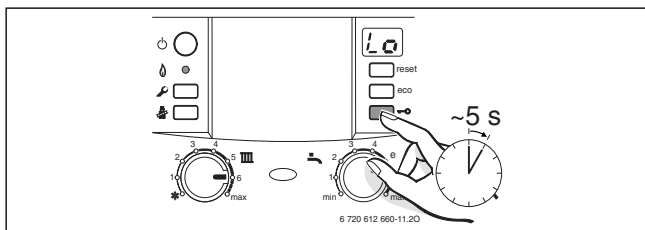

Fig. 15

Per disattivare la funzione «blocco tasti»:

- ▶ mantenere premuto il tasto, indicato in figura 15, finché sul display non viene mostrata soltanto la temperatura di mandata del riscaldamento.

6.9 Blocco di funzionamento

Durante il funzionamento possono verificarsi delle anomalie, in questo caso l'apparecchio si ferma in «blocco di sicurezza».

Se si verifica un'anomalia, viene emessa una segnalazione acustica intermittente e la spia di funzionamento lampeggia.



Premere un tasto per disattivare la segnalazione acustica.

Se il display indica una disfunzione ed il tasto di sblocco «reset» s'illumina ad intermittenza.

In questo caso:

- ▶ mantenere premuto il tasto di sblocco «reset» fino a quando sul display appare il simbolo  .
L'apparecchio si riattiva e sul display appare la temperatura attuale di mandata.

Se il tasto di sblocco «reset» non presenta intermittenza luminosa:

- ▶ spegnere e riaccendere l'apparecchio.
L'apparecchio riprende il funzionamento e sul display viene visualizzata la temperatura di mandata del circuito riscaldamento.

Se lo stato di blocco permane:

- ▶ chiamare un tecnico abilitato ai sensi di legge oppure un Centro di Assistenza autorizzato Junkers.
-



Una panoramica delle visualizzazioni del display è disponibile a pagina 29.

Per apparecchi CerapurComfort

Se il display mostra il simbolo  alternativamente alla temperatura di mandata riscaldamento significa che la pressione dell'impianto di riscaldamento è troppo bassa ($\leq 0,5$ bar).

- ▶ Procedere al riempimento dell'impianto agendo tramite l'apposito rubinetto di carico fino a quando la lancetta indicherà una pressione compresa tra 1 e 2 bar (→ pagina 14 e 15).

6.10 Disinfezione termica del bollitore acqua calda sanitaria abbinato alla caldaia

La disinfezione termica deve includere l'intero sistema dell'acqua calda sanitaria compresi tutti i punti di prelievo.



AVVERTENZA: pericolo di ustioni!

Il contatto con acqua bollente può provocare gravi ustioni.

- ▶ Eseguire la disinfezione termica solo al di fuori dei normali orari di funzionamento.

- ▶ Chiudere i punti di prelievo dell'acqua calda.
- ▶ Avvisare le persone, abitualmente presenti nell'abitazione, del rischio di ustioni.
- ▶ In caso di termoregolatori muniti di programmatore per acqua calda, regolare, se necessario, l'orario e la temperatura dell'acqua calda affinché la funzione di disinfezione termica possa essere avviata.
- ▶ Se sull'impianto di acqua calda sanitaria, è presente la pompa di ricircolo sanitario, attivarla in regime di funzionamento continuo.
- ▶ Ruotare il selettore di temperatura dell'acqua calda completamente a destra (circa 70 °C).

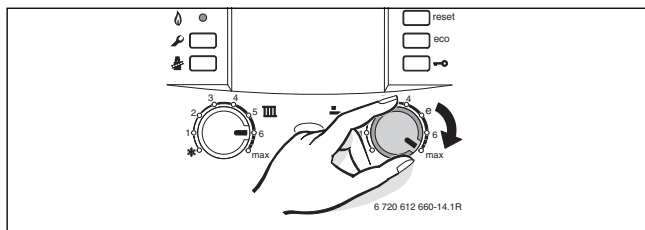

Fig. 16

- ▶ Attendere finché viene raggiunta la massima temperatura sanitaria.
- ▶ Erogare acqua, iniziando dal punto di prelievo di acqua calda più vicino, fino a quello più lontano. Continuare l'erogazione fino a far fuoriuscire l'acqua ad una temperatura di 70 °C, per tre minuti.

- Impostare nuovamente il selettore di temperatura dell'acqua calda, la pompa di ricircolo sanitario ed il termoregolatore ambiente, sulle posizioni di funzionamento abituale.



In alcune centraline climatiche è possibile programmare la disinfezione termica per un orario definito; vedere le istruzioni d'uso della centralina climatica.

6.11 Visualizzazioni nel display

| Display | Descrizione |
|---------|--|
| SE | Avviso di manutenzione della caldaia |
| ln | Avviso di manutenzione della caldaia |
| 11 | Protezione blocco pompa |
| 00 | Blocco tasti attivo |
| 48 | Programma di riempimento sifone interno, attivo |
| 09 | Funzione di sfiato attiva |
| 00 | Aumento troppo rapido della temperatura di mandata. La modalità di riscaldamento viene interrotta per due minuti. |
| 08 | Funzione di essiccazione gettata. Se nella centralina climatica è attiva la funzione di essiccazione della soletta, vedere le istruzioni d'uso della centralina. |
| 0E | La pressione dell'impianto di riscaldamento è troppo bassa (con CerapurComfort). |

Tab. 5

7 Indicazioni sul risparmio

Riscaldare in modo economico

Le caldaie modulanti Junkers, sono costruite in modo tale da ridurre al minimo il consumo di gas e l'inquinamento ambientale, offrendo all'utente il massimo comfort. La quantità di gas erogata al bruciatore è stabilita dall'effettivo fabbisogno energetico dell'impianto. Quando la richiesta di calore è inferiore, il bruciatore modula riducendo la potenza termica. Grazie alla modulazione continua si riducono gli sbalzi di temperatura e la distribuzione di calore nei locali viene regolarizzata. In tal modo il consumo di gas dell'apparecchio risulta inferiore a quello di un comune apparecchio sprovvisto di modulazione.

Revisione/manutenzione

Per un risparmio di gas a lungo periodo e per un ottimale protezione dell'ambiente, suggeriamo di sottoscrivere un contratto con un Centro di assistenza tecnica, autorizzato, ai fini delle operazioni di manutenzione ordinaria e straordinaria.

Regolazione riscaldamento

Come previsto dalla legislazione vigente è d'obbligo un sistema di regolazione del riscaldamento mediante termostato ambiente, centralina climatica o valvole termostatiche presso i radiatori.

Per ulteriori informazioni, fare riferimento alle istruzioni per l'uso del termoregolatore ambiente.

Valvole termostatiche

Aprire completamente le valvole termostatiche, affinché possa essere raggiunta la rispettiva temperatura ambiente prescelta. Solo se tale temperatura non viene raggiunta dopo un lungo lasso di tempo, cambiare la temperatura ambiente prescelta presso il regolatore climatico per l'ambiente.

Impianto di riscaldamento a pannelli radianti a pavimento

Impostare la temperatura di mandata all'impianto secondo le istruzioni del produttore dell'impianto a pannelli. Non superare tale temperatura.

Aerazione

Non lasciare finestre socchiuse per aerare i locali. In tal modo si sottrae costantemente calore all'ambiente, senza migliorare la qualità dell'aria. Consigliamo di aerare l'ambiente, per un breve periodo, aprendo completamente le finestre.

Durante l'aerazione è consigliato di disattivare la funzione riscaldamento.

Acqua calda sanitaria

Un buon risparmio si ottiene impostando il selettore sanitario in una posizione che permetta di evitare miscele ai rubinetti, tra acqua calda e fredda. La modalità di produzione di acqua calda con preriscaldamento a richiesta permette di ridurre notevolmente i consumi di gas e d'acqua (vedere pag. 20).

Pompa di ricircolo sanitario

Se necessario, installare una pompa di ricircolo sanitario, con attivazione tramite un orologio temporizzatore e con fasce orarie impostabili in relazione alle proprie esigenze.

Ulteriori informazioni potranno esserVi fornite dal Vs. Installatore di fiducia, o dal Servizio di Assistenza Tecnica Junkers. Per conoscere il recapito del Servizio di Assistenza Tecnica Junkers più vicino a Voi telefonate al numero reperibile in ultima pagina oppure visitate il sito Internet WWW.junkers.it.

8 Informazioni generali

Pulizia del mantello

Per la pulizia del mantello utilizzare un panno umido. Non utilizzare sostanze chimiche aggressive.

Conservare le istruzioni per l'uso



Dopo la lettura della breve guida per l'uso (→ capitolo 10), questa può essere ripiegata e inserita, insieme alle istruzioni per l'uso, nello scomparto sottoillustrato.

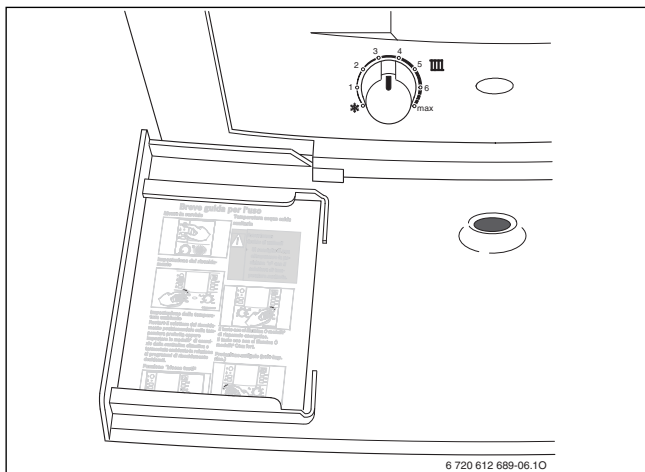

Fig. 17

Dati dell'apparecchio

Se si contatta il servizio clienti è opportuno fornire indicazioni precise in merito al proprio apparecchio. Le informazioni necessarie sono riportate nella targhetta di omologazione o sull'etichetta adesiva relativa al tipo di apparecchio, nello sportello.

Cerapur (ad es. ZSB 22-3...)

Numero di serie.....

Data di messa in funzione:.....

9 Protezione dell'ambiente/Smaltimento

La protezione dell'ambiente è un principio aziendale del gruppo Bosch.

La qualità dei prodotti, la redditività e la protezione dell'ambiente sono per noi obiettivi di pari importanza. Ci atteniamo scrupolosamente alle leggi e alle norme per la protezione dell'ambiente.

Per proteggere l'ambiente impieghiamo la tecnologia e i materiali migliori tenendo conto degli aspetti economici.

Imballo

Per quanto riguarda l'imballo ci atteniamo ai sistemi di riciclaggio specifici dei rispettivi paesi, che garantiscono un ottimale riutilizzo.

Tutti i materiali utilizzati per gli imballi rispettano l'ambiente e sono riutilizzabili.

Apparecchi in disuso

Gli apparecchi in disuso contengono materiali potenzialmente riciclabili che vengono riutilizzati.

I componenti sono facilmente disassemblabili e le materie plastiche sono contrassegnate. In questo modo i diversi componenti possono essere smistati e sottoposti a riciclaggio o smaltimento.

10 Breve guida per l'uso

Accensione

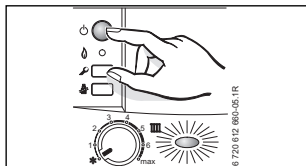

Impostazione del riscaldamento

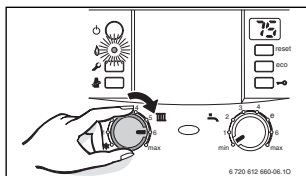

Impostazione della temperatura ambiente

Ruotare il selettore del riscaldamento posizionandolo sulla temperatura preferita oppure impostare le modalità di esercizio della centralina climatica o termostato ambiente in relazione ai programmi di riscaldamento desiderati.

Funzione «blocco tasti»

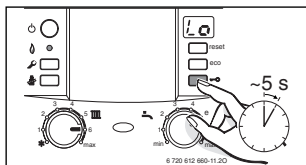

Temperatura acqua calda sanitaria



AVVERTENZA:

rischio di ustioni!

- Si consiglia di non oltrepassare la posizione «e» con il selettore di temperatura sanitaria.

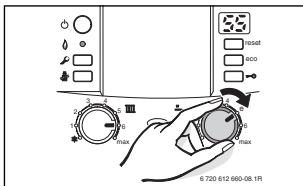

Il tasto **eco** si illumina – modalità di risparmio energetico.

Il tasto **eco** non si illumina – modalità Comfort.

Protezione antigelo (solo imp. risc.)

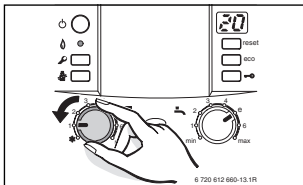

Indice in ordine alfabetico**A**

| | |
|----------------------------|--------|
| Accensione | 17, 34 |
| Apparecchi in disuso | 33 |
| Apparecchio dismesso | 33 |

B

| | |
|--------------------------|----|
| Blocco di sicurezza..... | 26 |
|--------------------------|----|

C

| | |
|---------------------------------|---|
| Caratteristiche principali..... | 8 |
| Consumo energetico | 8 |

D

| | |
|--|----|
| Dati del prodotto per il consumo energetico..... | 8 |
| Disfunzioni..... | 26 |

F

| | |
|-----------------------|----|
| Funzione estiva | 24 |
|-----------------------|----|

I

| | |
|-------------------------------------|--------|
| Imballaggio | 33 |
| Impostazione del riscaldamento..... | 18, 34 |
| Indicazioni di sicurezza | 4 |

M

| | |
|--|--------|
| Messa in funzione | 16 |
| Modalità Comfort | 21-22 |
| Modalità di risparmio energetico | 21, 23 |

P

| | |
|---------------------------|----|
| Protezione antigelo | 25 |
|---------------------------|----|

R

| | |
|--|--------|
| Regolazione del riscaldamento | |
| – Impostazione della temperatura ambiente..... | 19, 34 |

Indice in ordine alfabetico

| | |
|----------------------|--------|
| Riciclaggio..... | 33 |
| Riscaldamento | |
| – Impostazione | 18, 34 |

S

| | |
|------------------------------|----|
| Significato dei simboli..... | 4 |
| Spegnimento..... | 17 |

T

| | |
|------------------------|-------|
| Tasto eco | 21-22 |
| Tutela ambientale..... | 33 |

U

| | |
|--|---|
| Utilizzo conforme alle indicazioni | 5 |
|--|---|

Note

Note

Note



Robert Bosch S.p.A.
Settore Termotecnica
20149 Milano
Via M.A. Colonna 35

Tel.: 02 / 36 96 21 21
WWW.junkers.it