

NOVITÀ



RIELLO REPLEXA

Caldaie murali a condensazione

A Carrier Company

RIELLO
Energy For Life

RIELLO REPLEXA, LA SCELTA IDEALE PER LA SOSTITUZIONE

Compatta, affidabile e versatile, REPLEXA è la caldaia ideale per una sostituzione senza pensieri. Appositamente studiata da Riello per un'installazione semplice e veloce, REPLEXA nasce con un'ampia gamma di accessori che ne permettono la collocazione sia all'interno dell'abitazione, che all'esterno (in luoghi parzialmente protetti) e a incasso (modelli KIS). Dotata di connessioni idrauliche con standard DIN, REPLEXA è la risposta giusta per chi vuole sostituire la propria vecchia caldaia con un modello Riello. La nuova gamma, grazie all'estetica moderna ed essenziale, in linea con i prodotti Riello di nuova generazione, si integra facilmente in ogni contesto abitativo, anche nella nuova edilizia. Tante le caratteristiche e i plus di Replexa, tutti da scoprire, che non tarderanno a farsi apprezzare sia dall'utente che dall'installatore.



SCAMBIATORE PRIMARIO

Scambiatore primario in alluminio, di comprovata affidabilità ed efficienza.



FUNZIONE COMFORT SANITARIO

Preriscaldamento dell'acqua sanitaria per ridurre i tempi di attesa durante i prelievi.



INSTALLAZIONE UNIVERSALE

Massima flessibilità installativa, che permette di installare il prodotto sia all'interno dell'abitazione, che all'esterno o a incasso (in luogo parzialmente protetto), utilizzando accessori dedicati.



BASSE EMISSIONI

Nel percorso continuo di riduzione delle emissioni, REPLEXA è certificata Classe 6 di NOx (UNI EN 15502), in conformità ai recenti standard europei.



INTERFACCIA UTENTE DIGITALE

Display LCD retroilluminato semplice ed intuitivo, che comunica con l'utente attraverso icone e testi scorrevoli. Facilità di impostazione grazie ai tasti con serigrafia, dedicati alle singole funzioni utente.



DESIGN RIELLO

Compatta, moderna e funzionale, REPLEXA rappresenta la sintesi dell'esclusivo design Riello, in linea con le gamme di nuova generazione.



CIRCOLATORE MODULANTE

La caldaia è equipaggiata di circolatore modulante a basso consumo (EEI ≤ 0,20), 6 m.



INSTALLAZIONE E MANUTENZIONE RAPIDE

Velocità e facilità di installazione si abbinano all'accessibilità frontale di tutti i componenti, in un layout che ne permette un'agevole manutenzione.



REPLEXA è disponibile in 2 potenze, in versioni combinate (KIS) e solo riscaldamento (IS):

REPLEXA 25 - VERSIONE KIS E IS

REPLEXA 32 - VERSIONE KIS

COMPATIBILITÀ CON ALTRI GAS

Replexa, alimentata a gas metano, è compatibile con il gas aria-propano (modelli 25 KIS e IS) e con il GPL, attraverso kit opzionali. Per la trasformazione gas rivolgersi ai centri assistenza tecnica Riello autorizzati.

TECNOLOGICA E AFFIDABILE

RIELLO REPLEXA SI CANDIDA A RAPPRESENTARE UN NUOVO RIFERIMENTO NEL SEGMENTO DELLA SOSTITUZIONE

La nuova gamma garantisce bassi consumi e una buona efficienza energetica, raggiungendo la classe A, sia in riscaldamento che in sanitario.

Una vasta offerta di accessori rende REPLEXA la scelta ideale in caso di sostituzione, rispondendo alle diverse esigenze installative.

La semplicità di utilizzo e di installazione, unitamente all'affidabilità che da sempre caratterizza l'offerta Riello, completano il profilo di REPLEXA, che si farà presto apprezzare sul mercato, sia dagli utenti che dagli installatori.

BASSE EMISSIONI NOX: CLASSE 6
(UNI EN 15502)

RANGE DI MODULAZIONE 1 : 5

SCAMBIATORE A CONDENSAZIONE
IN ALLUMINIO

VASO DI ESPANSIONE 8 LT,
LATERALE

SCAMBIATORE A PIASTRE
MAGGIORATO, PER UN OTTIMO
COMFORT SANITARIO

MODELLI 25 KIS - 25 IS
OMOLOGATI C10. CLAPET FUMI
(VALVOLA DI NON RITORNO)
DISPONIBILE COME ACCESSORIO

GRADO DI PROTEZIONE
ELETTRICA IPX5D

COMPATIBILE
CON IL GAS ARIA-PROPANO
(MODELLI 25 KIS E 25 IS) E CON GPL,
ATTRAVERSO KIT OPZIONALI

KIT RESISTENZE ANTIGELO,
CONNESSIONI IDRAULICHE E
SONDA ESTERNA DISPONIBILI
COME ACCESSORI

INTEGRABILE NEI SISTEMI MULTI-
ENERGIA RIELLO ATTRAVERSO IL
REC 10H IBRIDO E I BAG IBRIDO,
DISPONIBILI COME ACCESSORI

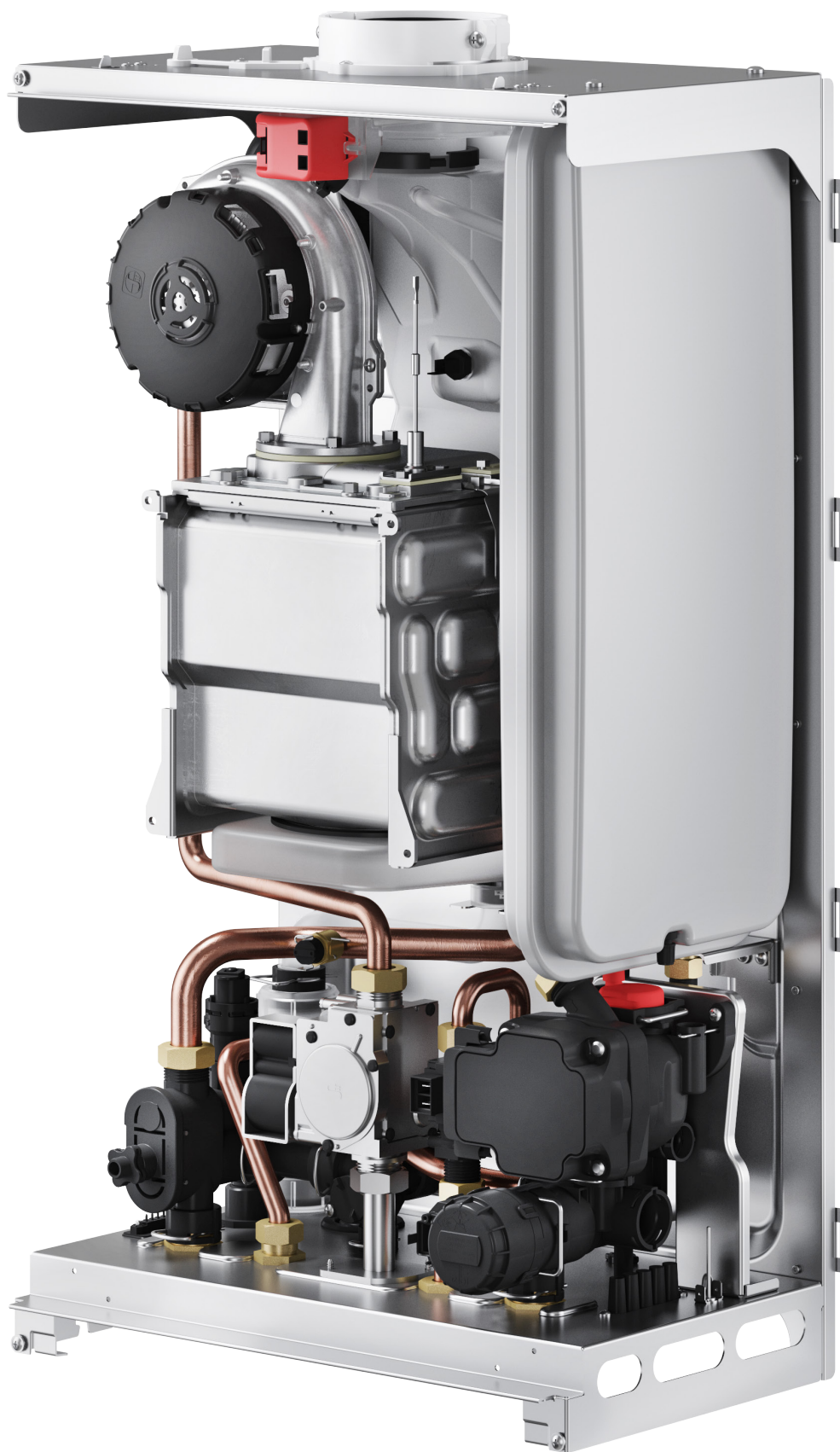

NUOVA INTERFACCIA DIGITALE

REPLEXA È DOTATA DI UN PANNELLO DI CONTROLLO **MODERNO E INTUITIVO**, CHE SI DISTINGUE PER LA SEMPLICITÀ DI UTILIZZO. ATTRAVERSO IL **DISPLAY LCD RETROILLUMINATO**,

CHE COMUNICA CON L'UTENTE MEDIANTE **ICONE E TESTI SCORREVOLI (MULTILINGUE)**, È POSSIBILE ACCEDERE FACILMENTE A TUTTE LE FUNZIONI DI REPLEXA.

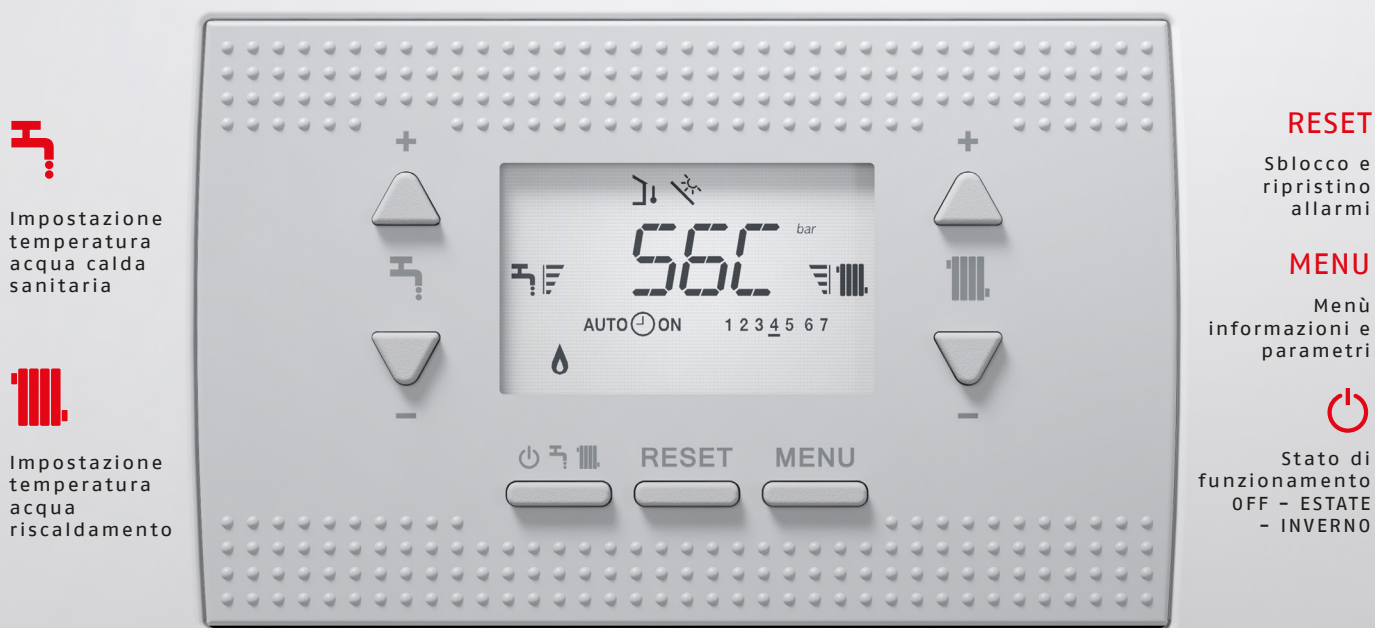

Impostazione temperatura acqua calda sanitaria



Impostazione temperatura acqua riscaldamento

RESET

Sblocco e ripristino allarmi

MENU

Menù informazioni e parametri



Stato di funzionamento
OFF - ESTATE
- INVERNO

ESTETICA

Moderna, razionale, facilmente integrabile in ogni contesto residenziale.

FUNZIONALITÀ

Accessibilità a tutte le funzioni della caldaia attraverso 7 tasti, semplici e intuitivi.

CONNETTIVITÀ

Tutti i modelli della gamma REPLEXA sono compatibili con RICLOUD, il controllo remoto intelligente di RIELLO.



RICLOUD
L'ABBINATA VINCENTE!

CONNETTIVITÀ CON RiCLOUD

RIELLO REPLEXA è compatibile con tutte le funzioni di RiCLOUD, il comando remoto intelligente di Riello, anche le più evolute. Attraverso una App gratuita, semplice e intuitiva, disponibile sia per iOS che per ANDROID, si può controllare lo stato del sistema di riscaldamento, programmare con facilità accensione, spegnimento, temperatura e orari di funzionamento di REPLEXA,

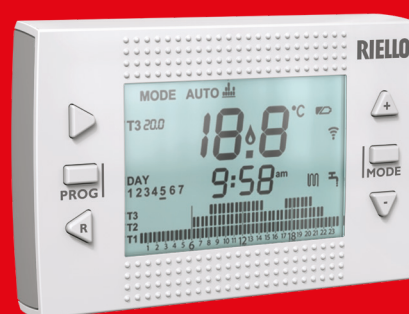

SEMPLICE

RiCLOUD è la soluzione facile e intelligente di Riello per il tuo Comfort e il tuo Risparmio. Realizzato con le più recenti tecnologie, RiCLOUD ti sorprenderà per la semplicità di utilizzo e di installazione. Attraverso l'App RiCLOUD, gestire il clima di casa o controllare la nuova caldaia REPLEXA risulterà facile ed intuitivo come non mai.



CONNESSO

In partenza per la tua casa di montagna? Di ritorno da un viaggio di lavoro? Attraverso il tuo Smartphone o Tablet, con l'App RiCLOUD potrai verificare e modificare la modalità di programmazione del tuo sistema di riscaldamento e lo stato della tua nuova caldaia REPLEXA, ovunque tu sia.

EFFICIENTE

In abbinamento a REPLEXA, con lettura della temperatura esterna, RiCLOUD consente al sistema realizzato di raggiungere la classe di efficienza energetica A+ (Collegamento di almeno 3 RiCLOUD secondo il Regolamento Europeo 811/2013). Inoltre, la possibilità di collegare sino ad 8 RiCLOUD, in grado ognuno di controllare una singola stanza, consente di ottimizzare i consumi del sistema di riscaldamento: in questo modo RiCLOUD si ripaga da solo e velocemente.

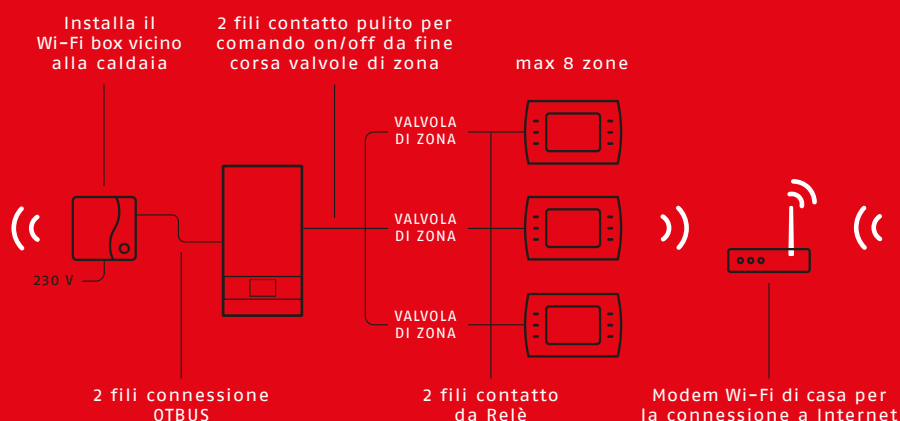

SUPERFLESSIBILE E ACCESSORIATA

INSTALLAZIONE UNIVERSALE
GRAZIE ALLE SOLUZIONI TECNICHE
ED ALLE DIMENSIONI COMPATTE,
RIELLO REPLEXA PUÒ ESSERE
UTILIZZATA IN QUALUNQUE
SITUAZIONE INSTALLATIVA



ALL'INTERNO

All'interno dell'abitazione, grazie a un'estetica moderna e razionale, che ne consente l'inserimento in qualsiasi ambiente.



ALL'ESTERNO

All'esterno dell'abitazione, in luogo parzialmente protetto, grazie al grado di protezione IPX5D e al kit resistenze antigelo, disponibile come accessorio.



A INCASSO

All'interno di un box per incasso, grazie alle dimensioni compatte (modelli KIS).

FILTRO DOSATORE POLIFOSFATI

Disponibile come accessorio, il filtro dosatore polifosfati, provvisto di valvola di intercettazione integrata, combina le funzioni di dosaggio di fosfato (contro le incrostazioni calcaree) e silicato (per la protezione dalla corrosione) con quelle di filtrazione dell'acqua (per trattenere le impurità solide contenute nell'acqua che possono risultare dannose). Compatto e semplice da mantenere, l'accessorio si distingue per la facile collocabilità sotto caldaia e si combina perfettamente con il defangatore.



FILTRO MAGNETICO COMPATTO

Disponibile come accessorio, il filtro magnetico compatto (o defangatore), pulisce il fluido dell'impianto di riscaldamento grazie all'azione combinata della rete filtrante in acciaio inox e del magnete in Neodimio. Compatto e semplice da installare sotto caldaia, si combina perfettamente con il filtro dosatore polifosfati.

TANTI PLUS PER L'INSTALLATORE

Ampia scelta di accessori e fumisteria, tra cui kit sdoppiato con aspirazione dell'aria a posizione orientabile.

Possibilità di intubare canne fumarie con l'apposita fumisteria in PP Ø50, Ø60 e Ø80.

Possibilità di gestire fino a due zone impianto, attraverso i BAG HYBRID.

Facile accesso a tutti i componenti per semplificare le operazioni di manutenzione.

Dima di montaggio, raccordi idraulici, cavo di alimentazione elettrica e tappo chiusura foro (per remotazione interfaccia) forniti di serie

Compatibile con il gas aria-propano (modelli 25 KIS e 25 IS) e con GPL. Per la trasformazione gas rivolgersi ai Servizi Assistenza Tecnica Riello autorizzati.

Connessione fumisteria CLICK-FIT: veloce, sicura, senza necessità di collare esterno.

Modelli 25 KIS e 25 IS omologati C10, per l'installazione in canne fumarie collettive in pressione. Clapet fumi (valvola di non ritorno) disponibile come accessorio.

Vaso di espansione da 8 litri, per consentire la sostituzione su diverse tipologie di impianto

Omologazione RANGE RATED, che consente di tarare la potenza della caldaia secondo le reali esigenze dell'impianto

Compatibile con RICLOUD WIFI, il controllo remoto intelligente di Riello (comunicazione OTBus), permettendo le funzionalità più avanzate.

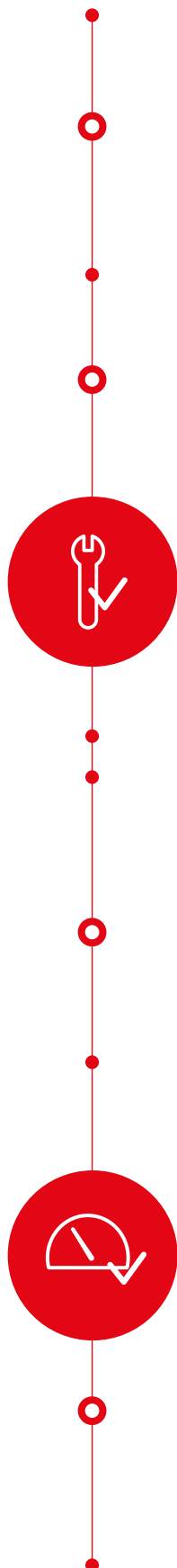

DISEGNI TECNICI

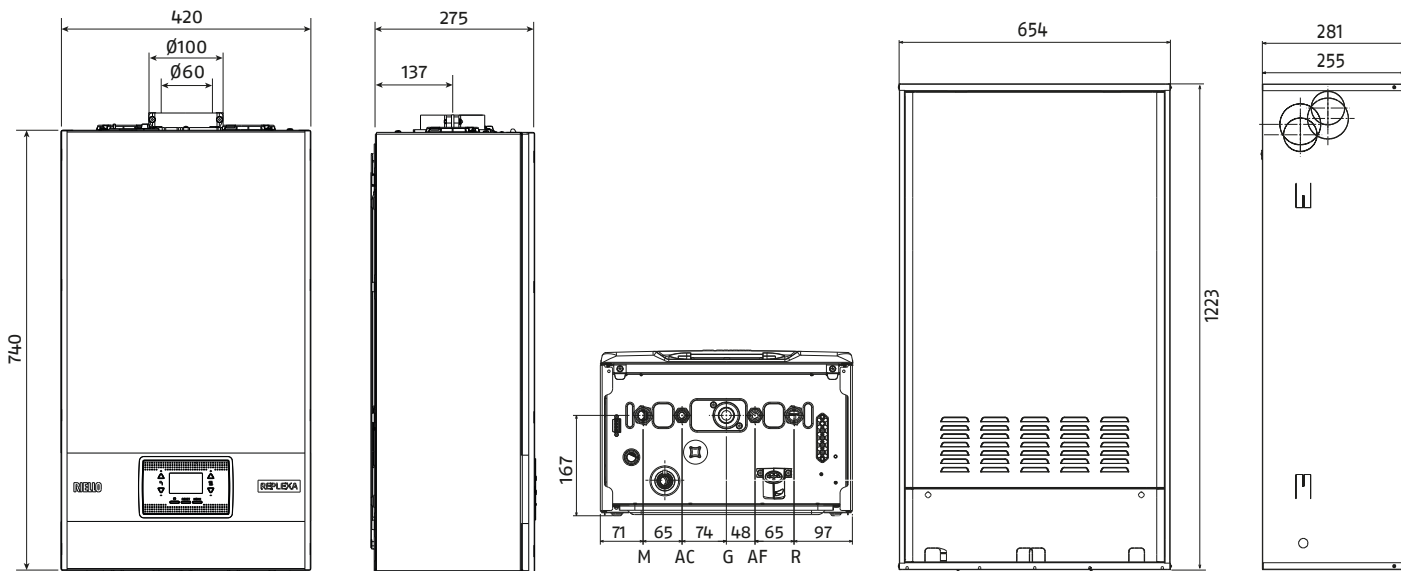

REPLEXA 25 e 32 KIS; 25 IS

attacchi idraulici
modelli KIS

BOX a incasso per tutti i modelli

TIPOLOGIE SCARICO FUMI

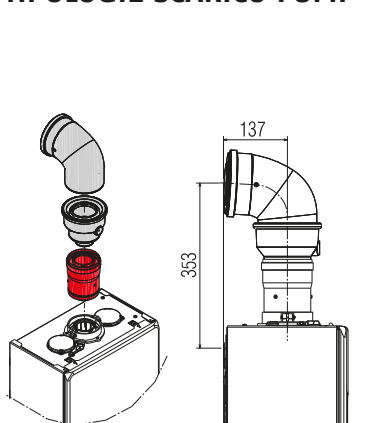

Condotto coassiale Ø80-125 mm

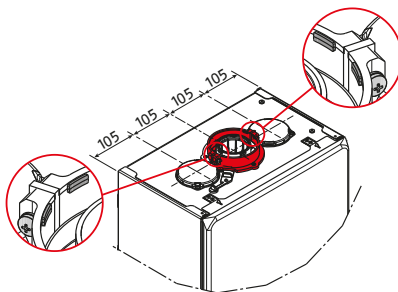

- Flangia installata di serie;
- installazione veloce senza necessità di collare esterno;
- partenza caldaia con scarichi specifici REPLEXA

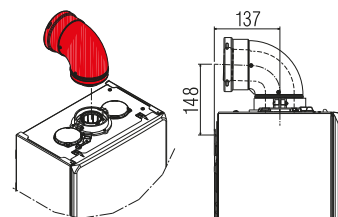

Condotto coassiale Ø60-100 mm

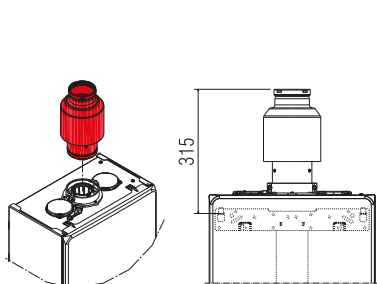

Condotto scarico fumi Ø80 mm
(installazione forzata aperta;
tipo B23P-B53P)

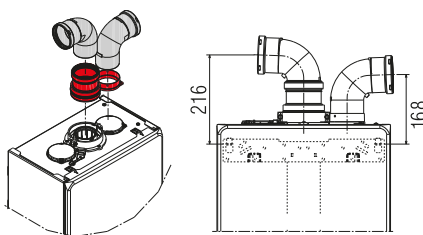

Condotto sdoppiato
Ø80+Ø80 mm

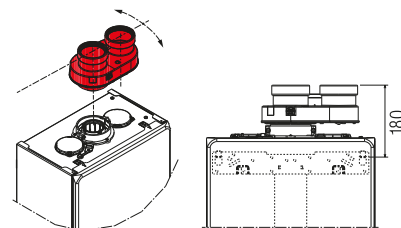

Kit sistema sdoppiato
(da Ø60-100 a Ø80-80 mm)
con ingresso aria a posizione variabile

DATI TECNICI

MODELLO CALDAIA		25 KIS	32 KIS	25 IS
Classe energetica in riscaldamento		A	A	A
Classe energetica in sanitario		A	A	-
Profilo di carico		XL	XL	-
Portata termica nominale	kW	25	29	25
Potenza termica nominale (80°-60°)	kW	24,2	28,1	24,2
Potenza termica nominale (50°-30°)	kW	25,9	30,0	25,9
Portata termica ridotta	kW	5	6	5
Potenza termica ridotta (80°-60°)	kW	4,8	5,8	4,8
Potenza termica ridotta (50°-30°)	kW	5,4	6,4	5,4
SANITARIO				
Portata termica nominale	kW	25	31,6	25
Potenza termica nominale*	kW	25	31,6	25
Portata termica ridotta	kW	5	6	5
Potenza termica ridotta	kW	5	6	5
RENDIMENTI				
Rendimento utile (80°-60°) pn max. - pn min.	%	96,7-95,8	96,9-97,4	96,7-95,8
Rendimento di combustione	%	97,2	97,3	97,2
Rendimento utile (50°-30°) pn max. - pn min.	%	103,5-107,2	103,5-106,5	103,5-107,2
Rendimento utile 30% pn max (30° ritorno)	%	107,9	108,0	107,9
DATI ELETTRICI				
Potenza elettrica complessiva (pmax riscaldamento)	W	82	89	82
Potenza elettrica complessiva (pmax sanitario)	W	82	99	82
Tensione di alimentazione	V - Hz	230-50	230-50	230-50
Grado di protezione	IP	X5D	X5D	X5D
RISCALDAMENTO				
Pressione massima riscaldamento	bar	3	3	3
Temperatura massima	°C	90	90	90
Campo di selezione temp. acqua riscaldamento		20/45-40/80	20/45-40/80	20/45-40/80
Vaso espansione	l	8	8	8
ESERCIZIO SANITARIO				
Pressione massima	bar	8	8	-
Produzione acqua calda con $\Delta t+25$ °C	l/min	14,3	18,1	-
Produzione acqua calda con $\Delta t+30$ °C	l/min	11,9	15,1	-
Produzione acqua calda con $\Delta t+35$ °C	l/min	10,2	12,9	-
Campo di selezione temp. acqua sanitaria (+/- 3 °C)	°C	37-60	37-60	-
Portata minima acqua sanitaria	l	2	2	-
Regolatore di flusso	l/min	10	13	-
DIMENSIONI E PESI				
Dimensioni (HxLxP)	mm	740X420X275	740X420X275	740X420X275
Peso caldaia netto	kg	29	30	28

* Valore medio tra varie condizioni di funzionamento in sanitario
Dati tecnici riferiti al funzionamento con G20.



Abbinare Riello REPLEXA ad una delle formule di estensione di garanzia Relax, congiuntamente ad un piano di manutenzione ed assistenza dei Servizi Tecnici Autorizzati Riello, significa abbinare l'alta qualità alla massima tranquillità. Con Relax è possibile godere di importanti vantaggi, tra cui manodopera e ricambi originali forniti senza oneri di spesa. Relax è una Garanzia Convenzionale aggiuntiva che non pregiudica i diritti del consumatore previsti dalla legge, ed in particolare i diritti spettanti al consumatore in forza della garanzia legale gratuita di 2 anni, e di 1 anno per i soggetti a partita IVA, di cui agli articoli 128 e ss. del Codice del Consumo.

CHIEDI INFORMAZIONI AL TUO SERVIZIO TECNICO AUTORIZZATO IN FASE DI PRIMA ACCENSIONE.



RIELLO REPLEXA

RIELLO S.p.A. - 37045 Legnago (VR)
tel. +39 0442 630111 - fax +39 0442 630371
www.riello.it

Poichè l'Azienda è costantemente impegnata nel continuo perfezionamento di tutta la sua produzione, le caratteristiche estetiche e dimensionali, i dati tecnici, gli equipaggiamenti e gli accessori, possono essere soggetti a variazione.

RIELLO