

AQUAMINI
B-BS
35



ISTRUZIONI D'USO
PER L'UTENTE

Gruppo termico a gasolio



INDICE

Conformità	pag.	1
Avvertenze generali	"	2
Regole fondamentali di sicurezza	"	2
Descrizione dell'apparecchio	"	3
Identificazione	"	4
Dimensioni e peso	"	5
Pannello di comando	"	6
Descrizione funzionale del controllo elettronico	"	7
Prima messa in servizio	"	13
Spegnimento temporaneo	"	15
Spegnimento per lunghi periodi	"	15
Manutenzione	"	16

Gentile Cliente,

La ringraziamo per aver preferito un gruppo termico **AQUAMINI**, un prodotto innovativo, moderno, di qualità e ad alto rendimento che Le assicurerà benessere, massima silenziosità e sicurezza per lungo tempo.

Tutto questo specialmente se affiderà il Suo gruppo termico ad un Servizio Tecnico di Assistenza che é specificatamente preparato ed addestrato per mantenerlo al massimo livello di efficienza, con minori costi di esercizio per Lei, e che può disporre, in caso di necessità, di ricambi originali.

Questo libretto di istruzione, a Lei destinato, contiene importanti indicazioni e suggerimenti che Le chiediamo di osservare per utilizzare nel migliore dei modi il Suo gruppo termico.

Voglia gradire rinnovati ringraziamenti.

Il gruppo termico **AQUAMINI**, che Lei ha acquistato, gode di una **GARANZIA SPECIFICA** a partire dalla data di convalida da parte del Servizio Tecnico di Assistenza della Sua Zona.

La invitiamo quindi a rivolgersi tempestivamente al suddetto Servizio Tecnico il quale a **TITOLO GRATUITO** effettuerà la messa in funzione del gruppo termico alle condizioni specificate nel **CERTIFICATO DI GARANZIA**, fornito con l'apparecchio, che Le suggeriamo di leggere con attenzione.







CONFORMITÀ

Il gruppo termico **AQUAMINI** è conforme a:

- Direttiva Rendimenti 92/42/CEE (☆☆☆)
- Direttiva Compatibilità Elettromagnetica 89/336/CEE
- Direttiva Bassa Tensione 73/23/CEE











AVVERTENZE GENERALI

-  Il presente manuale d'istruzioni costituisce parte integrante del prodotto: assicurarsi che sia sempre a corredo dell'apparecchio, anche in caso di cessione ad altro proprietario o utente oppure di trasferimento su altro impianto. In caso di suo danneggiamento o smarrimento richiederne un'altra copia al Servizio Tecnico di Assistenza di zona.
-  L'installazione del Gruppo Termico e qualsiasi altro intervento di assistenza e di manutenzione devono essere eseguiti da personale qualificato secondo le indicazioni della legge del 05.03.90 n. 46 ed in conformità alle norme UNI-CIG 7129 e 7131 ed aggiornamenti.
-  Questo Gruppo Termico deve essere destinato all'uso per il quale è stato espressamente realizzato. È esclusa qualsiasi responsabilità contrattuale ed extracontrattuale del costruttore per danni causati a persone, animali o cose, da errori d'installazione, di regolazione, di manutenzione e da usi impropri.
-  Dopo aver tolto l'imballo, assicurarsi dell'integrità e della completezza del contenuto. In caso di non rispondenza, rivolgersi al rivenditore da cui è stato acquistato l'apparecchio.
-  Lo scarico della valvola di sicurezza dell'apparecchio deve essere collegato ad un adeguato sistema di raccolta ed evacuazione. Il costruttore dell'apparecchio non è responsabile di eventuali danni causati dall'intervento della valvola di sicurezza.
-  È necessario, durante l'installazione, informare l'utente che:
 - in caso di fuoriuscite d'acqua deve chiudere l'alimentazione idrica ed avvisare tempestivamente il Servizio Tecnico di Assistenza
 - deve periodicamente verificare che la pressione di esercizio dell'impianto idraulico sia superiore ad 1 bar. In caso di necessità, deve far intervenire personale professionalmente qualificato del Servizio Tecnico di Assistenza
 - in caso di non utilizzo della caldaia per un lungo periodo è consigliabile l'intervento del Servizio Tecnico di Assistenza per effettuare almeno le seguenti operazioni:
 - posizionare l'interruttore principale dell'apparecchio e quello generale dell'impianto su "spento"
 - chiudere i rubinetti del combustibile e dell'acqua, sia dell'impianto termico sia del sanitario
 - svuotare l'impianto termico e sanitario se c'è rischio di gelo
 - la manutenzione della caldaia deve essere eseguita almeno una volta all'anno, programmandola per tempo con il Servizio Tecnico di Assistenza.

REGOLE FONDAMENTALI DI SICUREZZA

Ricordiamo che l'utilizzo di prodotti che impiegano combustibili, energia elettrica ed acqua comporta l'osservanza di alcune regole fondamentali di sicurezza quali:

-  È vietato l'uso del Gruppo Termico da parte di bambini o di persone inesperte.
-  È pericoloso azionare dispositivi o apparecchi elettrici, quali interruttori, elettrodomestici ecc., se si avverte odore di combustibile o di combustione. In caso di perdite di gas, aerare il locale, spalancando porte e finestre; chiudere il rubinetto generale del gas; fare intervenire tempestivamente il personale qualificato del Servizio Tecnico di Assistenza.
-  Non toccare il Gruppo Termico a piedi nudi e con parti del corpo bagnate o umide.
-  Prima di effettuare operazioni di pulizia, scollegare il Gruppo Termico dalla rete di alimentazione elettrica posizionando l'interruttore bipolare dell'impianto e quello principale del pannello di comando su "OFF".
-  È vietato modificare i dispositivi di sicurezza o di regolazione senza l'autorizzazione o le indicazioni del costruttore.
-  Non tirare, staccare, torcere i cavi elettrici fuoriuscenti dal Gruppo Termico anche se questo è scollegato dalla rete di alimentazione elettrica.
-  È vietato tappare o ridurre dimensionalmente le aperture di aerazione del locale di installazione. Le aperture di aerazione sono indispensabili per una corretta combustione.
-  Non lasciare contenitori e sostanze infiammabili nel locale dove è installato l'apparecchio.
-  Non lasciare gli elementi dell'imballo alla portata dei bambini.

GENERALITÀ

DESCRIZIONE

I gruppi termici **AQUAMINI B 3S - BS 3S** si configurano come apparecchi produttori di acqua calda ad elevata efficienza termica per impianti di riscaldamento e servizi sanitari. Nella gamma sono previsti apparecchi diversificati per tipologia costruttiva (aspirazione aria comburente aperta "B" o stagna "BS"). Sono composti da un corpo generatore, da un bruciatore monostadio, da un corpo bollitore, quadro di controllo elettronico e circolatori; il tutto posto all'interno di una solida mantellatura autoportante. Le caratteristiche del corpo generatore, -a sviluppo verticale, del bruciatore, del bollitore isolato con coppelle ad alta densità consentono prestazioni termotecniche di primo piano. L'ampia camera di combustione e lo sviluppo delle superfici di scambio assicurano bassi valori di carico termico contribuendo alla riduzione del rumore all'affidabilità e alla durata nel tempo.

AQUAMINI B 3S

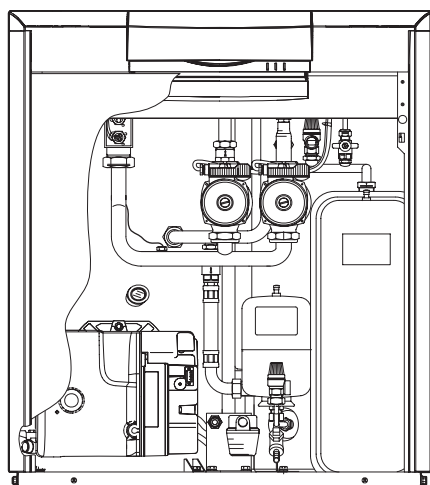

AQUAMINI BS 3S

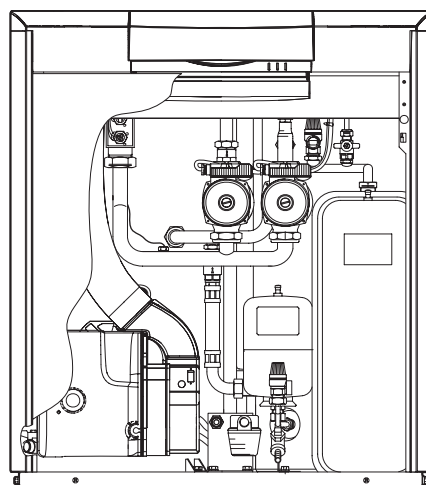

IDENTIFICAZIONE

Il gruppo termico è identificabile attraverso:

- Targhetta matricola

È applicata al basamento del gruppo termico e riporta il numero di matricola, il modello e la potenza al focolare.

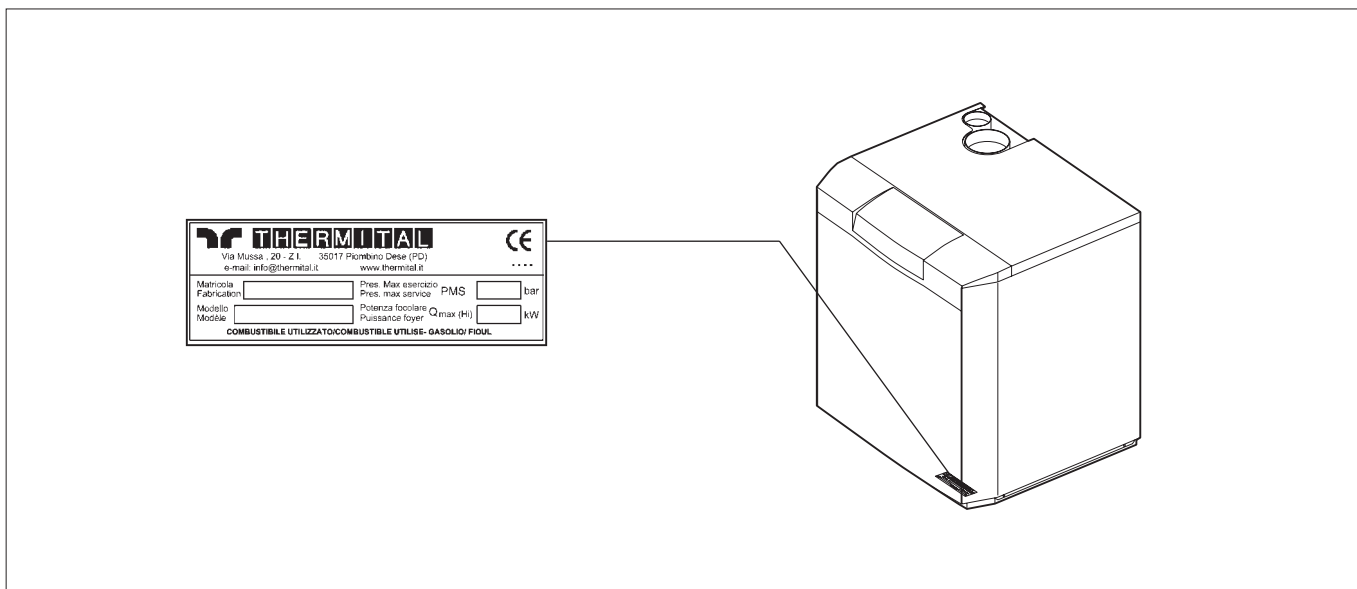

- Targhetta Tecnica

Riporta i dati tecnici e prestazionali del gruppo termico.

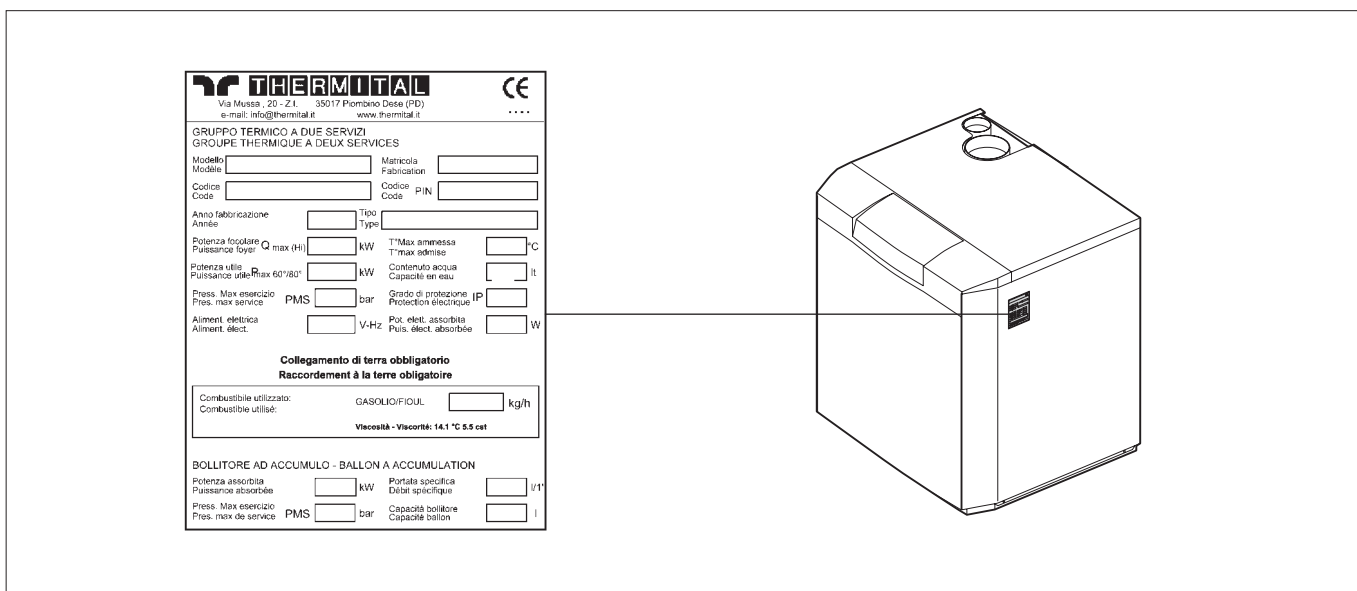

⚠ Ricambi e/o interventi tecnici presuppongono l'esatta individuazione del modello di apparecchio al quale sono destinati. La manomissione, l'asportazione, la mancanza della Targhetta d'identificazione di prodotto o quanto altro non permetta la sicura identificazione del prodotto, rende difficoltosa qualsiasi operazione sia di installazione che di manutenzione.

DIMENSIONI E PESO

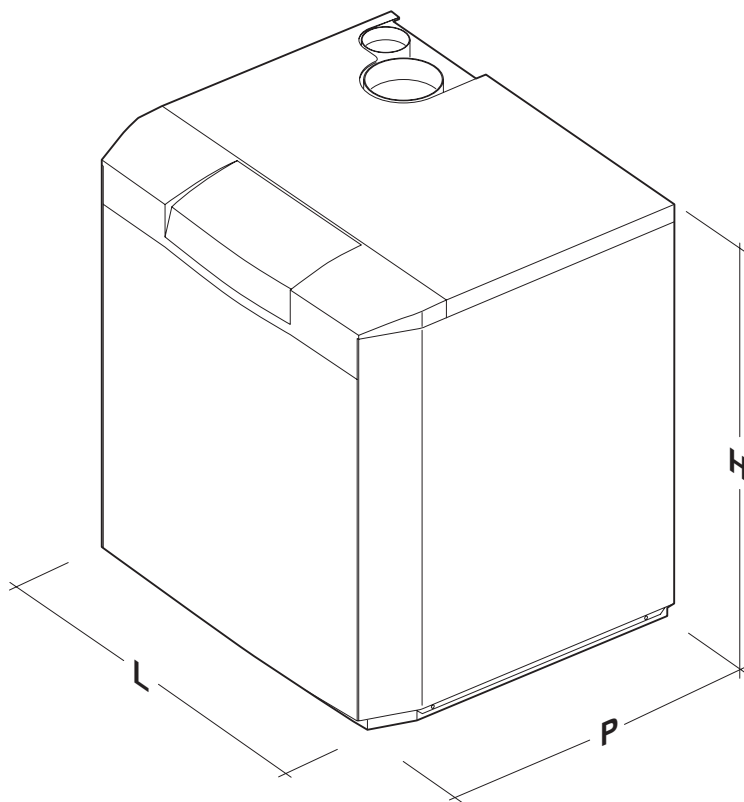

DESCRIZIONE	B - BS
L (mm)	750
P (mm)	605
H (mm)	850
Peso (kg)	150

PANNELLO DI COMANDO

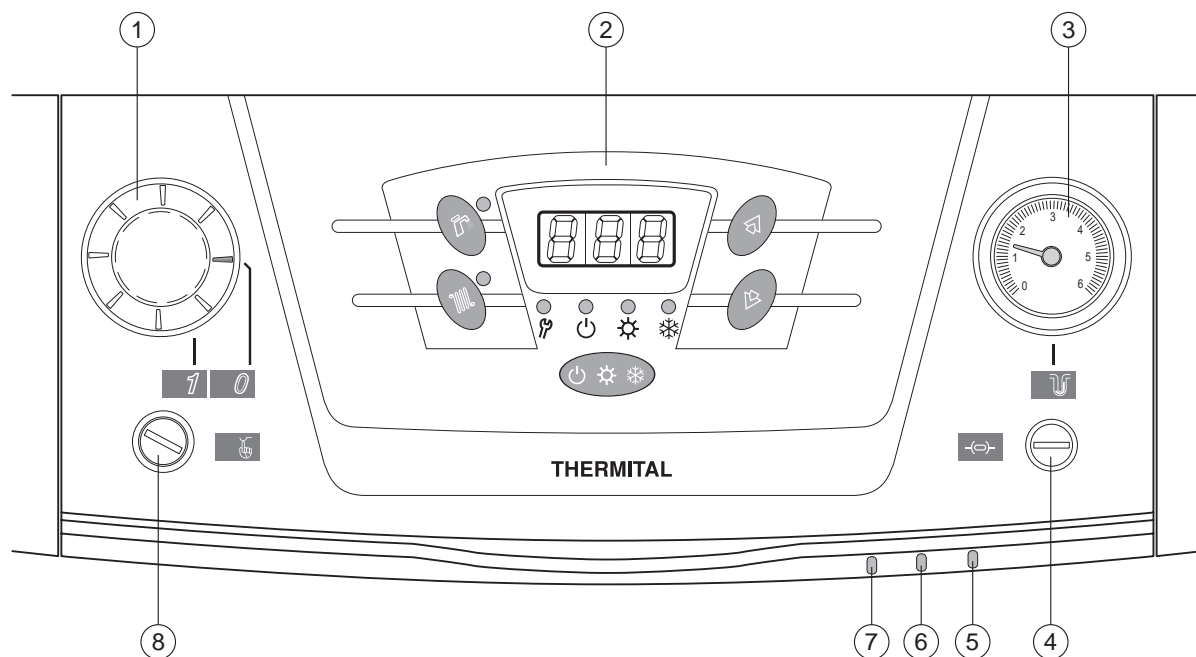

1 - **Selettore di funzione**

- 0 Spento
- 1 Acceso

2 - **Controllo elettronico**

Per il suo funzionamento vedi il capitolo specifico.

3 -  **Manometro di caldaia**

Visualizza la pressione dell'acqua nell'impianto di riscaldamento.

4 -  **Portafusibile di protezione**

Contiene il fusibile di protezione 6,3 A-T.

Un fusibile di ricambio è posto all'interno del pannello di comando.

5 - **Segnalazione blocco per intervento del termostato di sicurezza (rossa)**

Accesa in caso di blocco causato dall'eccessiva temperatura dell'acqua in caldaia. (Temperatura di caldaia > 100°C).

6 - **Segnalazione blocco bruciatore (rossa)**

Accesa in caso di blocco del bruciatore.

7 - **Segnalazione di alimentazione elettrica (verde)**

Accesa per indicare la presenza di alimentazione elettrica.

8 -  **Riarmo manuale del termostato di sicurezza**

Permette di riattivare il gruppo termico dopo l'intervento del termostato di sicurezza. È accessibile svitando il cappuccio di protezione.

DESCRIZIONE FUNZIONALE DEL CONTROLLO ELETTRONICO

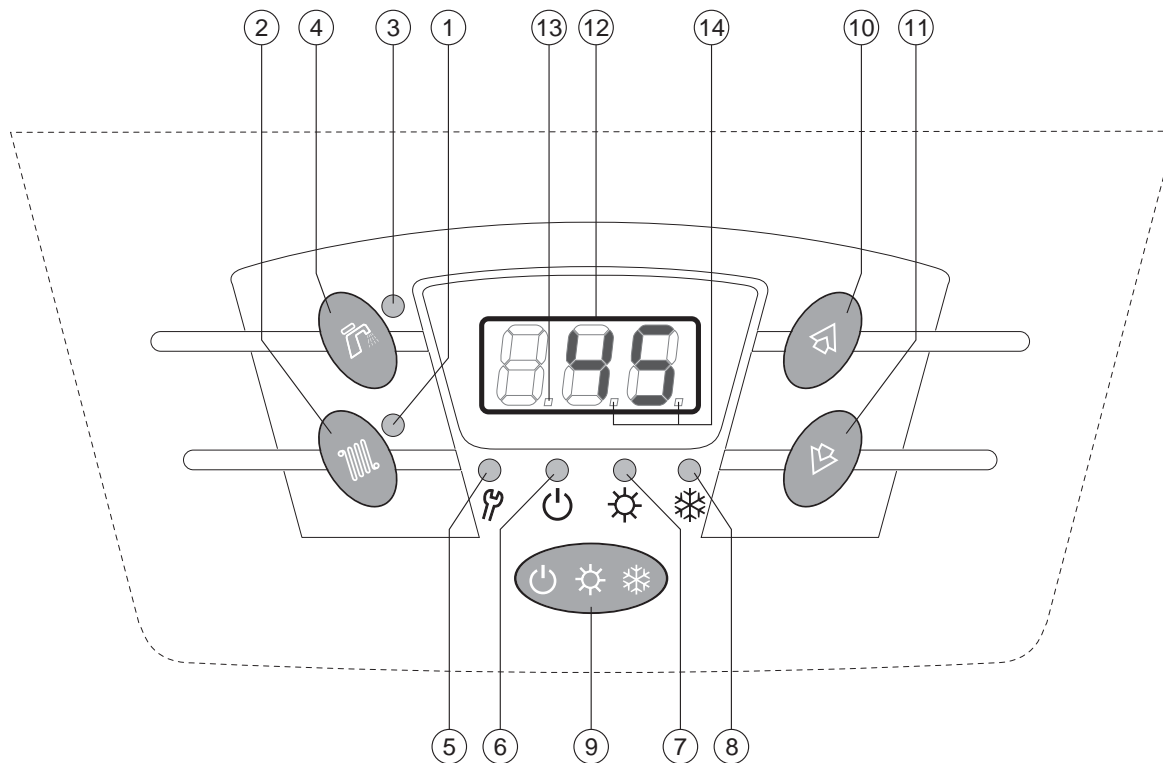

- 1 - Segnalazione termometro caldaia / set caldaia (gialla)
- 2 - Tasto selezione / programmazione parametri caldaia
- 3 - Segnalazione termometro bollitore / set bollitore (gialla)
- 4 - Tasto selezione / programmazione parametri bollitore
- 5 - Segnalazione "service" / anomalie (rossa)
- 6 - Segnalazione regime Stand-by (verde)
- 7 - Segnalazione regime Estate (verde)
- 8 - Segnalazione regime Inverno (verde)
- 9 - Tasto selezione regime
- 10 - Tasto incremento valori
- 11 - Tasto decremento valori
- 12 - Display a 3 cifre
- 13 - Punto indicatore di "indice di parametro"
- 14 - Punti indicatori "10.000 ore/accensioni"

VISUALIZZAZIONE DELLE TEMPERATURE

Visualizzazione della temperatura del Bollitore

Per visualizzare il valore della temperatura di bollitore, premere il pulsante "☀️".

Si accenderà in modalità fissa la segnalazione sul tasto stesso. La temperatura è espressa in gradi centigradi e il display può visualizzare temperature comprese tra i 10°C ed i 110°C.

I Led di regime visualizzano il regime corrente e lo stato del bruciatore.

La visualizzazione si riporta automaticamente al valore della temperatura di caldaia dopo 2 secondi.

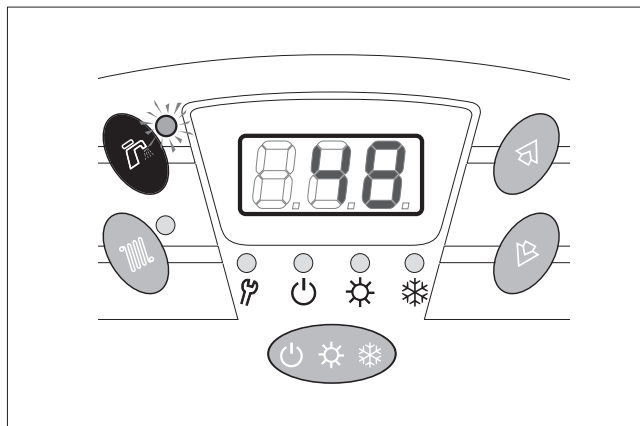

Visualizzazione della temperatura di Caldaia

Per visualizzare il valore della temperatura di caldaia, premere il pulsante "☀️".

Si accenderà in modalità fissa la segnalazione sul tasto stesso. La temperatura è espressa in gradi centigradi e il display può visualizzare temperature comprese tra i 10°C ed i 110°C. Le segnalazioni regime visualizzano il regime corrente e lo stato del bruciatore.

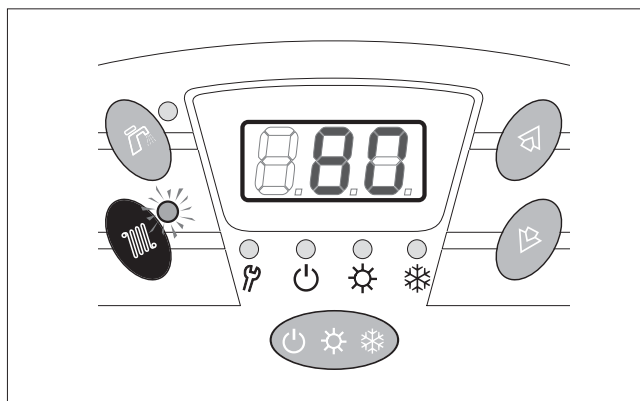

⚠️ Se non viene premuto nessun tasto per almeno 2 minuti, il sistema si posiziona in uno stato di "basso consumo", facendo lampeggiare il segmento centrale del display. Alla prima pressione di un qualsiasi tasto si torna alla visualizzazione della temperatura di caldaia.

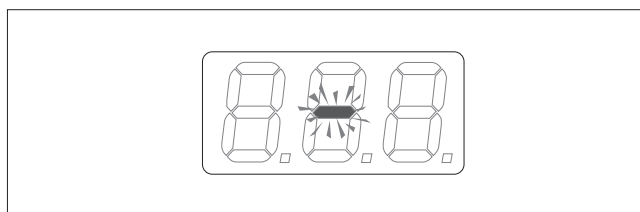

MODIFICA DEL REGIME IN CORSO

La modifica del regime di funzionamento della caldaia è possibile solamente quando è attiva la visualizzazione della temperatura di caldaia o del bollitore.

Premere in successione il "tasto regime" fino ad impostare il regime della caldaia desiderato. Il valore di default è "Invernale".

- In regime Stand-By (segnalazione "⏻" accesa) la caldaia è sempre spenta a meno di condizioni di antigelo (se attivo) o di antilegionella (se attiva).

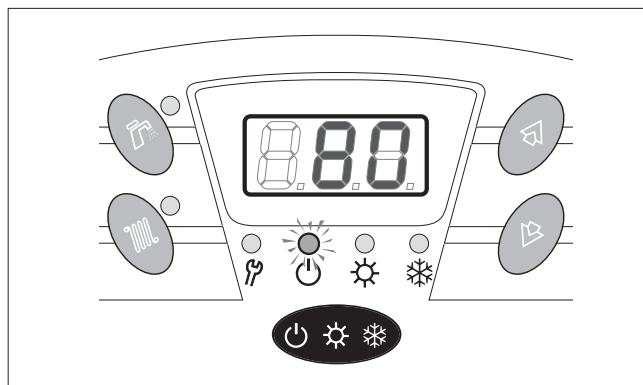

- In regime Estivo (segnalazione "☀️" accesa) la caldaia è predisposta alla sola richiesta sanitaria, mentre non prevede la gestione dell'impianto di riscaldamento. La segnalazione di questo regime è accesa a luce fissa se il bruciatore è attivo oppure è accesa in modalità lampeggiante se il bruciatore è spento.

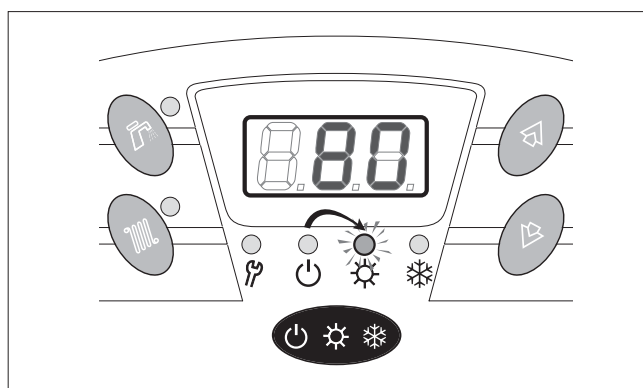

- In regime Invernale (segnalazione "❄️" accesa) la caldaia è predisposta alla richiesta sanitaria e alla richiesta di riscaldamento. La segnalazione di questo regime è accesa a luce fissa se il bruciatore è attivo oppure è accesa in modalità lampeggiante se il bruciatore è spento.

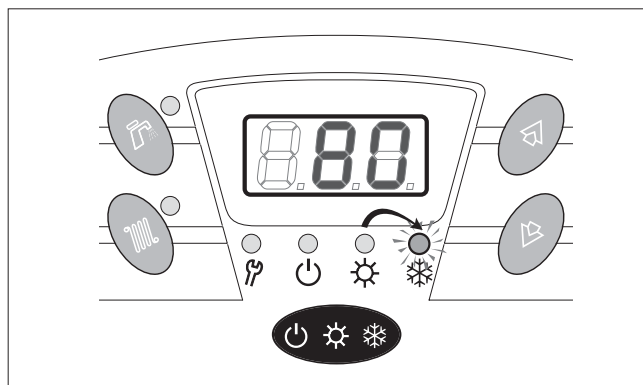

VISUALIZZAZIONE E MODIFICA DEI SET DI CALDAIA E BOLLITORE

Visualizzazione e modifica del Set di Caldaia

Per visualizzare la temperatura di caldaia premere il tasto "☰".

Se in visualizzazione di temperatura caldaia si preme il tasto "▲" o "▼" la segnalazione "☰" inizia a lampeggiare e viene visualizzato sulle tre cifre del display il valore corrente del Set di Caldaia. Il valore di default è 75°C.

Solo un'ulteriore pressione dei tasti "▲" o "▼" ne modifica il valore.

Premere il tasto "☰" per confermare il Set e ritornare alla visualizzazione della temperatura di caldaia.

La segnalazione sul tasto "☰" cesserà di lampeggiare.

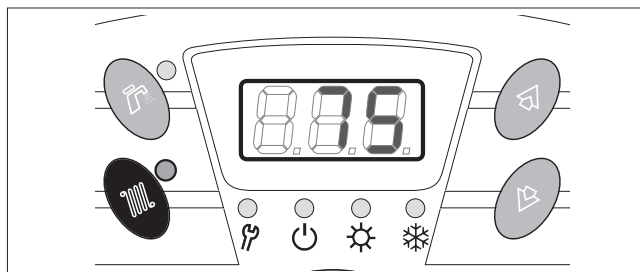
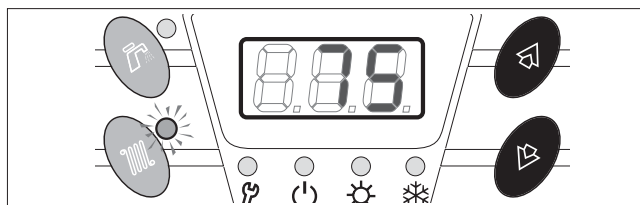
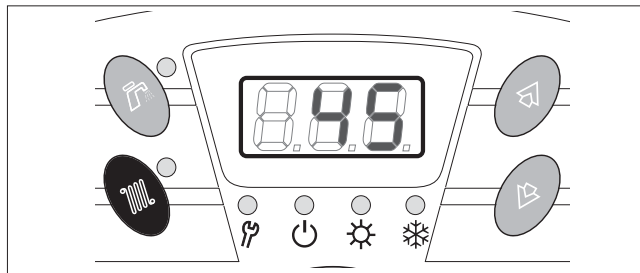

Visualizzazione e modifica del Set del Bollitore

Per visualizzare la temperatura di Bollitore premere il tasto "☰".

Se in visualizzazione di temperatura bollitore si preme il tasto "▲" o "▼" la segnalazione "☰" inizia a lampeggiare e viene visualizzato sulle tre cifre del display il valore corrente del Set del Bollitore. Il valore di default è 50°C.

Solo un'ulteriore pressione dei tasti "▲" o "▼" ne modifica il valore.

Premere il tasto "☰" per confermare il Set e ritornare alla visualizzazione della temperatura del bollitore.

La segnalazione sul tasto "☰" cesserà di lampeggiare.

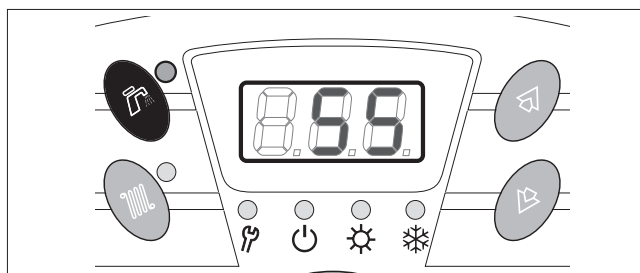
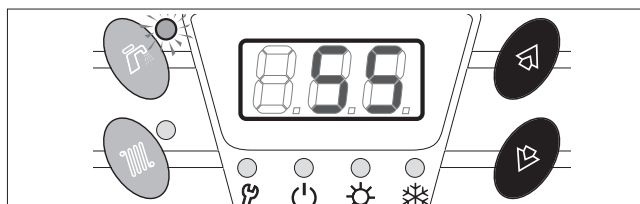
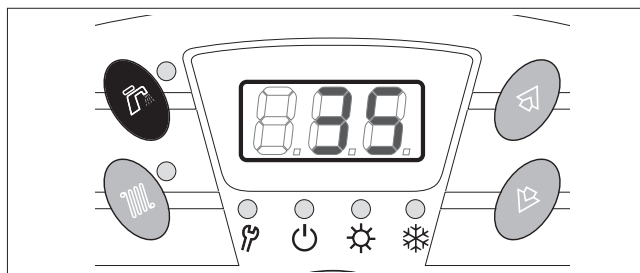

SEGNALAZIONI ED ALLARMI DEL SISTEMA

La caldaia, in qualsiasi regime si trovi, è sempre sottoposta ad una auto diagnosi.

Il controllo è in grado di segnalare un'anomalia di funzionamento attivando la segnalazione "🔧" e visualizzando sul display a tre cifre un codice di allarme definito secondo quanto segue:

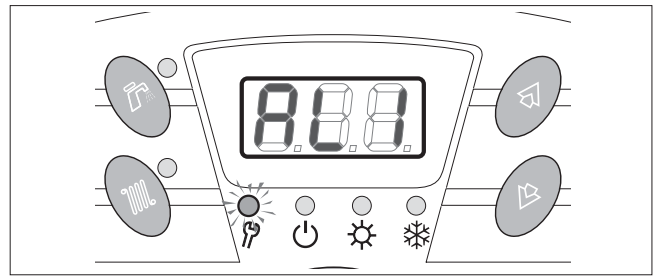

AL1

Si presenta sul display a tre cifre in caso di presenza di allarme blocco bruciatore attivo. La segnalazione "🔧" si accende in modalità fissa.

AL2

Si presenta sul display a tre cifre in caso di presenza di allarme sicurezza acqua attivo (termostato di sicurezza attivo). La segnalazione "🔧" si accende in modalità fissa.

AL6

Si presenta sul display a tre cifre in caso di anomalia della sonda di bollitore per corto circuito. La segnalazione "🔧" si accende in modalità fissa.

L'assenza della sonda di bollitore viene interpretata come esclusione del bollitore e per tale motivo non viene generato nessun allarme. In tal caso alla richiesta di visualizzazione del valore sul display apparirà "- - -".

AL7

Si presenta sul display a tre cifre in caso di anomalia della sonda di caldaia per rottura della sonda o per corto circuito. La segnalazione "🔧" si accende in modalità fissa.



FUNZIONALITÀ SERVICE

Avviso di avvicinamento alla soglia di Service

Quando le ore di funzionamento del bruciatore raggiungono il 90% delle ore impostate come soglia al parametro P7 di caldaia (vedi programmazione parametri) ad ogni accensione del bruciatore, apparirà sul display a tre cifre la sigla "SEr" per 3 secondi circa (solo se il display non è in modalità di basso consumo).

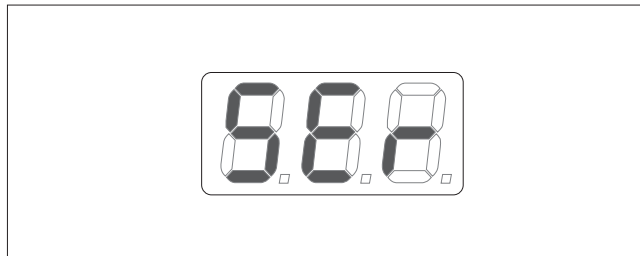

Superamento della soglia di Service

Quando le ore di funzionamento del bruciatore raggiungono o superano le ore impostate come soglia al parametro P7 di caldaia (vedi programmazione parametri), la segnalazione "SEr" si attiva in modalità lampeggiante ad indicare che il bruciatore ha lavorato per un periodo molto lungo e per tale motivo necessita di un controllo. Ad ogni accensione del bruciatore apparirà sul display a tre cifre la sigla "SEr" per 3 secondi circa (solo se il display non è in modalità di basso consumo).

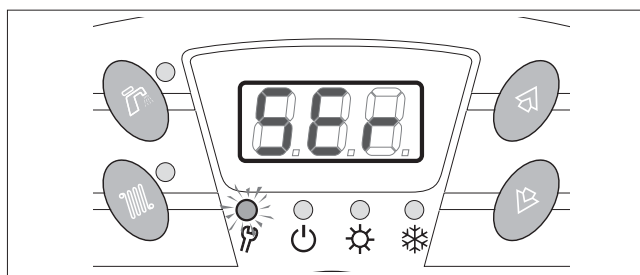

Visualizzazione delle ore mancanti al raggiungimento della soglia di Service

Premendo contemporaneamente i due tasti "SEr" e "M", il display visualizza su 3 cifre (max 999) quante ore mancano al raggiungimento della soglia di service.

IMPORTANTE:

In caso di qualsiasi visualizzazione di allarme, è necessario richiedere un intervento di manutenzione della caldaia a personale qualificato.

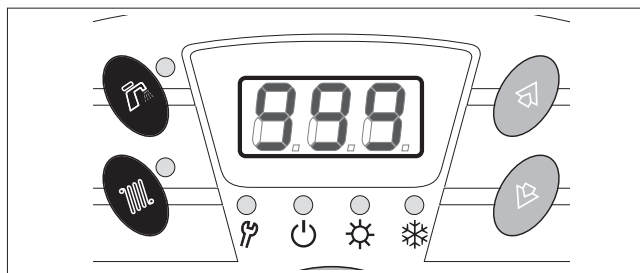

PRIMA MESSA IN SERVIZIO

Dopo aver effettuato le operazioni di preparazione alla messa in servizio, per avviare il gruppo termico è necessario:

- Regolare il termostato ambiente alla temperatura desiderata (~20 °C) oppure se l'impianto è dotato di programmatore orario verificare che sia "attivo" e regolato (~20 °C)

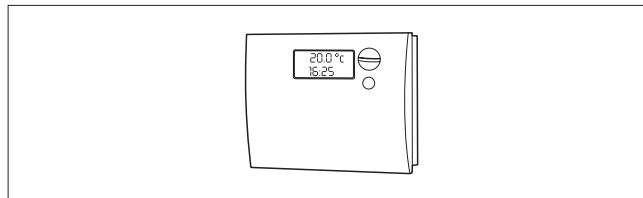

- Posizionare l'interruttore generale dell'impianto su "acceso"

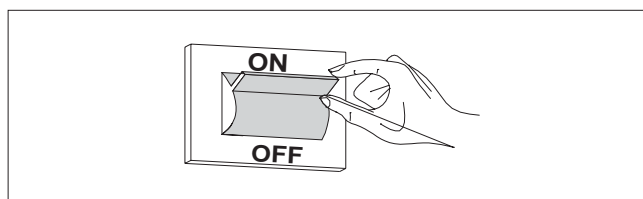

- Regolare la temperatura di caldaia a 75°C e quella del bollitore a 50°C operando come indicato nel paragrafo specifico all'interno del capitolo "controllo elettronico".

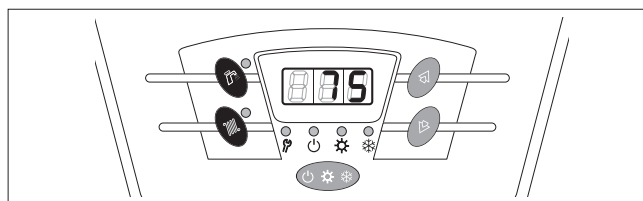

- Posizionare il selettore di funzione su "7 acceso" e verificare l'accensione della segnalazione.

Il gruppo termico effettuerà la fase di avviamento e resterà in funzione fino a quando sarà stata raggiunta la temperatura regolata.

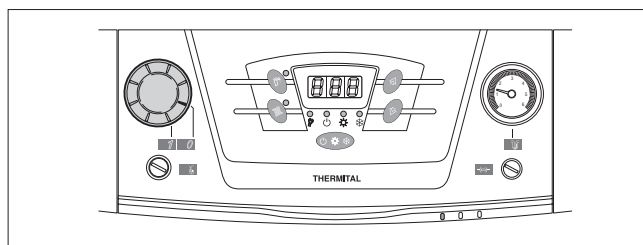

Nel caso si verificano anomalie di accensione o di funzionamento il gruppo termico effettuerà un "ARRESTO DI BLOCCO" e si accenderà la segnalazione rossa del pannello di comando.

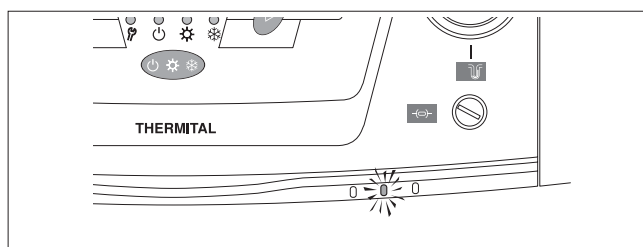

! Dopo un "ARRESTO DI BLOCCO" attendere circa 30 secondi prima di ripristinare le condizioni di avviamento.

Per ripristinare le condizioni di avviamento premere il "pulsante/spia" di sblocco del bruciatore. Attendere che venga eseguita nuovamente tutta la fase di avviamento fino all'accensione della fiamma.

IMPORTANTE

Il bruciatore prima di avviarsi in preventilazione effettuerà il preriscaldamento del combustibile per circa 2 minuti e mezzo.

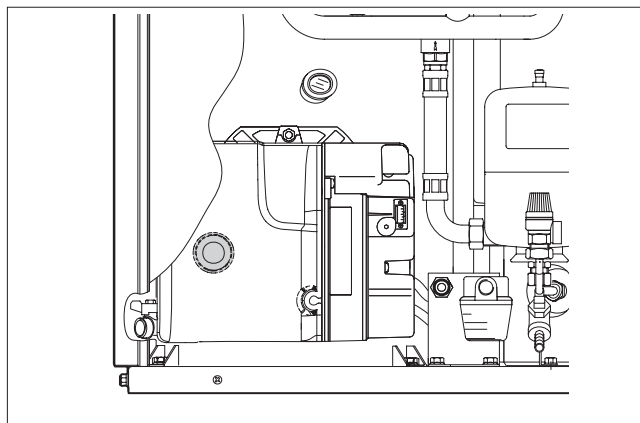

! L'intervento del termostato di sicurezza è indicato dall'accensione della segnalazione sul pannello di comando ($T > 100^{\circ}\text{C}$).

Per ripristinare le condizioni di avviamento:

- Attendere che la temperatura nel gruppo termico scenda sotto gli 80°C
- Rimuovere il cappuccio del termostato di sicurezza
- Premere il riarmo manuale utilizzato, con cautela, un utensile adeguato
- Attendere che vengano eseguite le fasi di preriscaldamento del combustibile e di avviamento fino all'accensione della fiamma.

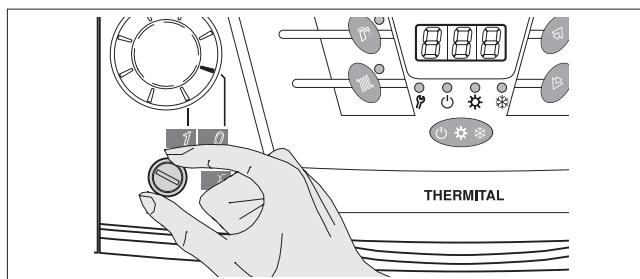
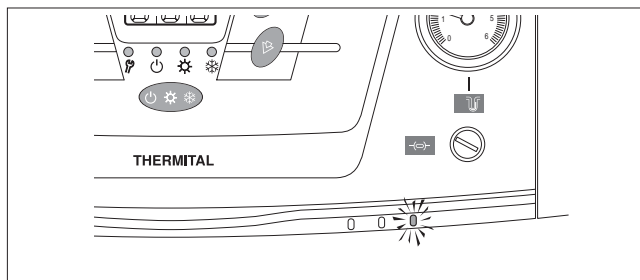

SPEGNIMENTO TEMPORANEO

In caso di assenze temporanee, fine settimana, brevi viaggi, ecc. procedere come segue:

- Posizionare il selettore di funzione su "7 acceso"

- Premere il tasto "regime" del controllo elettronico fino ad impostare la modalità STAND-BY.

! Il gruppo termico è dotato di FUNZIONE ANTIGELO che permette di attivare il bruciatore ed i circolatori in caso di "pericolo di gelo".

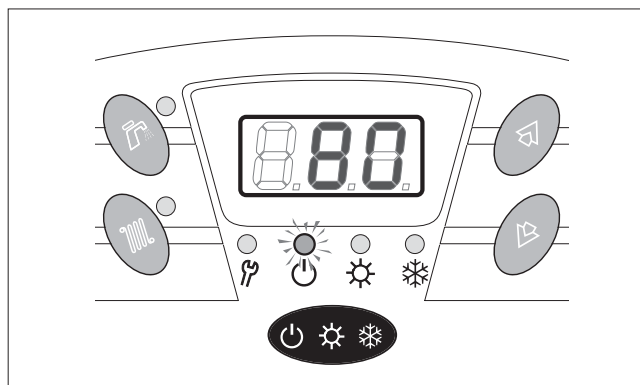
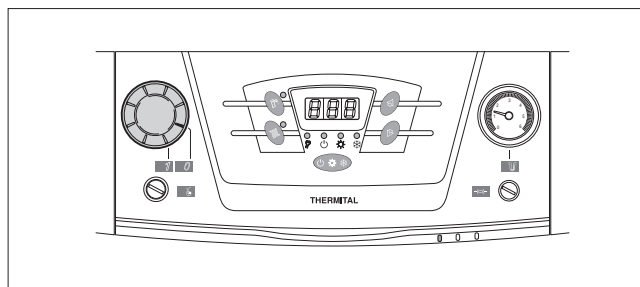

SPEGNIMENTO PER LUNGI PERIODI

Il non utilizzo del gruppo termico per un lungo periodo comporta l'effettuazione delle seguenti operazioni:

- Posizionare il selettore di funzione su "0 spento" e verificare lo spegnimento della segnalazione.

- Posizionare l'interruttore generale dell'impianto su "spento"

- Chiudere i rubinetti di intercettazione del combustibile e dell'impianto termico.

! Svuotare l'impianto termico se c'è pericolo di gelo.

