

**AQUAMINI**



**R  
35**



**ISTRUZIONI D'USO  
PER L'UTENTE**

**Gruppo termico a gasolio**



---

## INDICE

Conformità	pag.	1
Avvertenze generali	“	2
Regole fondamentali di sicurezza	“	2
Descrizione dell'apparecchio	“	3
Pannello di comando	“	4
Messa in servizio	“	5
Spegnimento temporaneo	“	7
Spegnimento per lunghi periodi	“	7
Pulizia	“	8
Manutenzione	“	8

---

In alcune parti del manuale sono utilizzati i simboli che indicano:

 **ATTENZIONE** = per azioni che richiedono particolare cautela ed adeguata preparazione

 **VIETATO** = per azioni che NON DEVONO essere assolutamente eseguite

---

Gentile Cliente,

La ringraziamo per aver preferito un gruppo termico **AQUAMINI R 3S**, un prodotto innovativo, moderno, di qualità e ad alto rendimento che Le assicurerà benessere, massima silenziosità e sicurezza per lungo tempo.

Tutto questo specialmente se affiderà il Suo gruppo termico ad un Servizio Tecnico di Assistenza che é specificatamente preparato ed addestrato per mantenerlo al massimo livello di efficienza, con minori costi di esercizio per Lei, e che può disporre, in caso di necessità, di ricambi originali.

Questo libretto di istruzione, a Lei destinato, contiene importanti indicazioni e suggerimenti che Le chiediamo di osservare per utilizzare nel migliore dei modi il Suo gruppo termico.

Voglia gradire rinnovati ringraziamenti.

Il gruppo termico **AQUAMINI R 3S**, che Lei ha acquistato, gode di una **GARANZIA SPECIFICA** a partire dalla data di convalida da parte del Servizio Tecnico di Assistenza della Sua Zona.

La invitiamo quindi a rivolgersi tempestivamente al suddetto Servizio Tecnico il quale A TITOLO GRATUITO effettuerà la messa in funzione del gruppo termico alle condizioni specificate nel CERTIFICATO DI GARANZIA, fornito con l'apparecchio, che Le suggeriamo di leggere con attenzione.







## CONFORMITÀ

I gruppi termici **AQUAMINI R 3S** sono conformi a:

- Direttiva Rendimenti 92/42/CEE (☆☆☆)
- Direttiva Compatibilità Elettromagnetica 89/336/CEE
- Direttiva Bassa Tensione 73/23/CEE











## AVVERTENZE GENERALI

-  Questo libretto è parte integrante del gruppo termico e di conseguenza deve essere conservato con cura e dovrà SEMPRE accompagnarlo anche in caso di sua cessione ad altro proprietario o utente oppure di trasferimento su un altro impianto. In caso di suo danneggiamento o smarrimento richiederne un altro esemplare al Servizio Tecnico di Assistenza di Zona.
-  L'installazione del gruppo termico deve essere effettuata da impresa abilitata ai sensi della Legge 5 Marzo 1990 n°46 che a fine lavoro rilasci al proprietario la dichiarazione di conformità di installazione realizzata a regola d'arte, cioè in ottemperanza alle Norme vigenti ed alle indicazioni fornite dall'anel libretto per l'installatore a corredo dell'apparecchio.
-  Il gruppo termico deve essere destinato all'uso previsto per il quale è stato espressamente realizzato. È esclusa qualsiasi responsabilità contrattuale ed extracontrattuale per danni causati a persone, animali o cose, da errori d'installazione, di regolazione e di manutenzione o usi impropri.
-  In caso di fuoriuscite d'acqua scollegare il gruppo termico dalla rete di alimentazione elettrica, chiudere l'alimentazione idrica ed avvisare con sollecitudine il Servizio Tecnico di Assistenza oppure personale professionalmente qualificato.
-  Verificare periodicamente che la pressione di esercizio dell'impianto idraulico non sia scesa **sotto il valore di 1 bar**.  
In caso contrario contattare il Servizio Tecnico di Assistenza oppure personale professionalmente qualificato.
-  Il non utilizzo del gruppo termico per un lungo periodo comporta l'effettuazione delle seguenti operazioni:
- posizionare l'interruttore principale dell'apparecchio su "spento"
  - posizionare l'interruttore generale dell'impianto su "spento"
  - chiudere i rubinetti del combustibile e dell'acqua dell'impianto termico
  - svuotare l'impianto termico se c'è pericolo di gelo.

## REGOLE FONDAMENTALI DI SICUREZZA

Ricordiamo che l'utilizzo di prodotti che impiegano combustibili, energia elettrica ed acqua comporta l'osservanza di alcune regole fondamentali di sicurezza quali:

-  È vietato l'uso del gruppo termico ai bambini ed alle persone inabili non assistite.
-  È vietato azionare dispositivi o apparecchi elettrici quali interruttori, elettrodomestici, ecc. se si avverte odore di combustibile o di incombusti.  
In questo caso:
  - aerare il locale aprendo porte e finestre
  - chiudere il dispositivo d'intercettazione del combustibile
  - fare intervenire con sollecitudine il Servizio Tecnico di Assistenza oppure personale professionalmente qualificato.
-  È vietato toccare il gruppo termico se si è a piedi nudi e con parti del corpo bagnate.
-  È vietata qualsiasi operazione di pulizia prima di aver scollegato il gruppo termico dalla rete di alimentazione elettrica posizionando l'interruttore generale dell'impianto su "spento".
-  È vietato tirare, staccare, torcere i cavi elettrici fuoriuscenti dal gruppo termico anche se questo è scollegato dalla rete di alimentazione elettrica.
-  È vietato tappare o ridurre dimensionalmente le aperture di aerazione del locale di installazione, se sono presenti.  
Le aperture di aerazione sono indispensabili per una corretta combustione.
-  È vietato lasciare contenitori e sostanze infiammabili nel locale dove è installato il gruppo termico.
-  È vietato spegnere il gruppo termico se la temperatura esterna può scendere sotto lo ZERO (pericolo di gelo).

## DESCRIZIONE DELL'APPARECCHIO

I gruppi termici **AQUAMINI R 3S**, sono generatori di acqua calda per il riscaldamento degli ambienti. Sono dotati di un corpo caldaia in acciaio a sviluppo verticale e bruciatore di gasolio ad aria soffiata.

Sono inoltre completi dei componenti di sicurezza, espansione e distribuzione.

Il bruciatore di gasolio monostadio ad aria soffiata è dotato di riscaldatore del combustibile per un funzionamento affidabile in ogni condizione.

L'elevato isolamento termico ed acustico consente esercizi economici, modeste emissioni inquinanti e ridotta rumorosità.

Funzionano con logica di spegnimento totale quindi solo in caso di richiesta di calore dall'impianto (termostato ambiente in chiamata) e pertanto forniscono energia solo quando serve con evidente riduzione dei costi.

Per evitare formazione di condensa all'avviamento, utilizzano un termostato di temperatura minima che abilita il funzionamento del circolatore impianto solo quando la temperatura dell'acqua in caldaia ha superato il valore preregolato in fabbrica.

I gruppi termici **AQUAMINI R 3S** possono essere collegati ad un bollitore remoto ad accumulo con l'impiego del kit accessorio purchè il bollitore sia equipaggiato di termostato (TB).

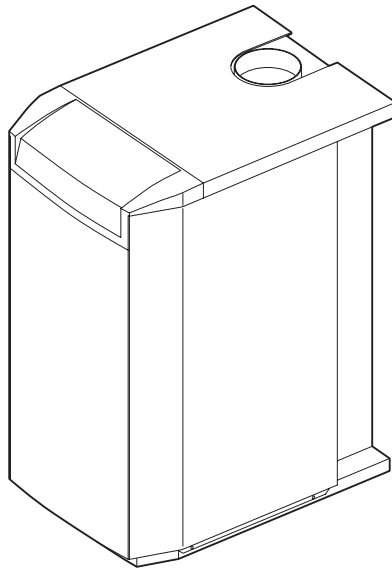



## PANNELLO DI COMANDO

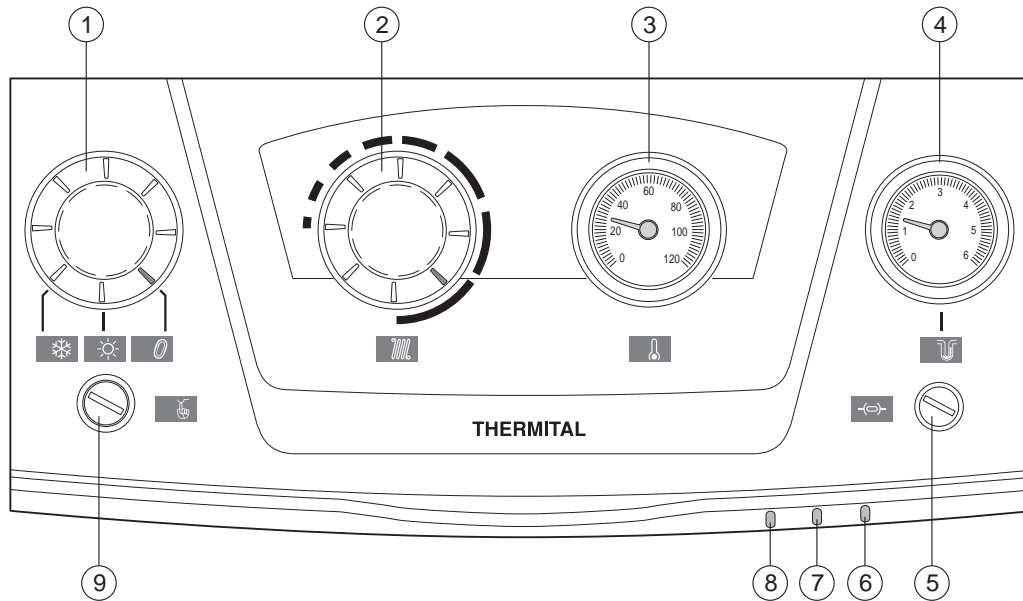

### 1 - **Selettore di funzione**

- Spento
- ☀️ Acceso in funzionamento estivo (\*)
- ❄️ Acceso in funzionamento invernale

### 2 - **Termostato di caldaia**

Permette di impostare il valore della temperatura dell'acqua di riscaldamento.

### 3 - **Termometro di caldaia**

Visualizza la temperatura dell'acqua di riscaldamento.

### 4 - **Manometro di caldaia**

Visualizza la pressione dell'acqua nell'impianto di riscaldamento.

### 5 - **Portafusibile di protezione**

Contiene il fusibile di protezione 6,3 AT.  
Il fusibile di ricambio è posto all'interno del pannello di comando.

### 6 - **Segnalazione blocco per intervento del termostato di sicurezza (rossa)**

Accesa in caso di blocco causato dall'eccessiva temperatura dell'acqua in caldaia.  
(Temperatura di caldaia >100°C).

### 7 - **Segnalazione blocco bruciatore (rossa)**

Accesa in caso di blocco del bruciatore.

### 8 - **Segnalazione di alimentazione elettrica (verde)**

Accesa per indicare la presenza di alimentazione elettrica.

### 9 - **Riarmo manuale del termostato di sicurezza**

Permette di riattivare il gruppo termico dopo l'intervento del termostato di sicurezza.  
È accessibile svitando il cappuccio di protezione.

(\*) Attivabile solo se l'apparecchio è abbinato, con kit accessorio, ad un bollitore remoto.

## MESSA IN SERVIZIO

La prima messa in servizio del gruppo termico deve essere eseguita dal Servizio Tecnico di Assistenza dopodiché il gruppo termico potrà funzionare automaticamente.

Si potrà però presentare la necessità di rimettere in funzione l'apparecchio senza coinvolgere il Servizio Tecnico; ad esempio dopo un periodo di assenza prolungato.

In questi casi dovranno essere effettuati i controlli e le operazioni seguenti:

- I rubinetti del combustibile e di intercettazione dell'impianto termico siano aperti

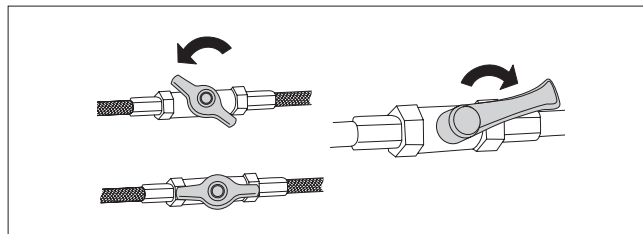

- La pressione del circuito idraulico, a freddo, sia **superiore a 1 bar**. In caso contrario ripristinare le condizioni suddette o contattare il Servizio Tecnico di Assistenza

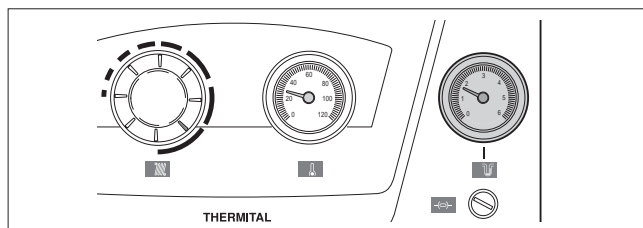

- Regolare il termostato ambiente alla temperatura desiderata (~20 °C) oppure se l'impianto è dotato di programmatore orario verificare che sia "attivo" e regolato (~20 °C)

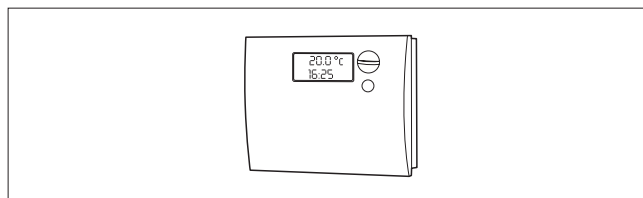

- Posizionare l'interruttore generale dell'impianto su "acceso"

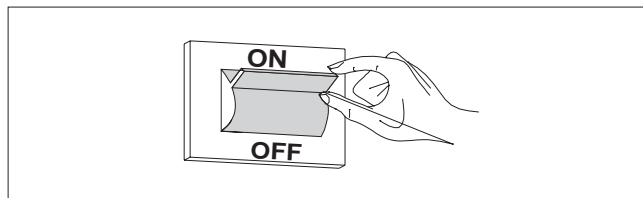

- Posizionare il termostato di caldaia a circa metà del settore identificato con il tratto più lungo.

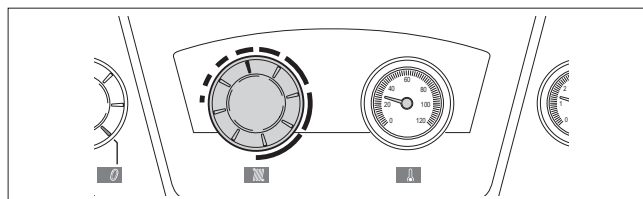

- Posizionare il selettore di funzione su "❄️ inverno" e verificare l'accensione della segnalazione verde.

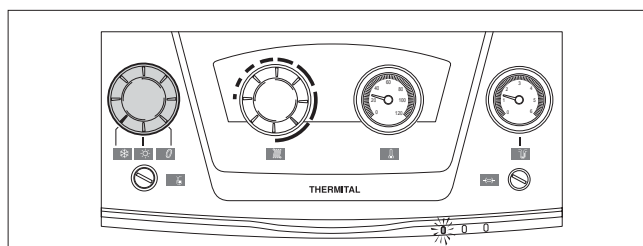

Il gruppo termico effettuerà la fase di avviamento e resterà in funzione fino a quando sarà stata raggiunta la temperatura regolata.

Nel caso si verificano anomalie di accensione o di funzionamento il gruppo termico effettuerà un "ARRESTO DI BLOCCO" e si accenderà la segnalazione rossa del pannello di comando.

 Dopo un "ARRESTO DI BLOCCO" attendere circa 30 secondi prima di ripristinare le condizioni di avviamento.

Per ripristinare le condizioni di avviamento premere il "pulsante/spia" di sblocco del bruciatore. Attendere che venga eseguita nuovamente tutta la fase di avviamento fino all'accensione della fiamma.

 L'intervento del termostato di sicurezza è indicato dall'accensione della segnalazione rossa sul pannello di comando ( $T > 100^{\circ}\text{C}$ ).

Per ripristinare le condizioni di avviamento:

- Attendere che la temperatura nel gruppo termico scenda sotto gli  $80^{\circ}\text{C}$
- Rimuovere il cappuccio del termostato di sicurezza
- Premere il riarmo manuale utilizzato, con cautela, un utensile adeguato
- Attendere che vengano eseguite le fasi di preriscaldamento del combustibile e di avviamento fino all'accensione della fiamma.

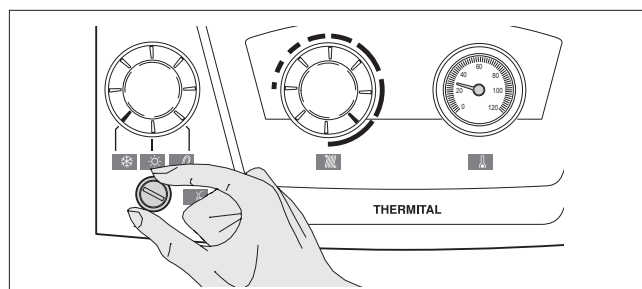
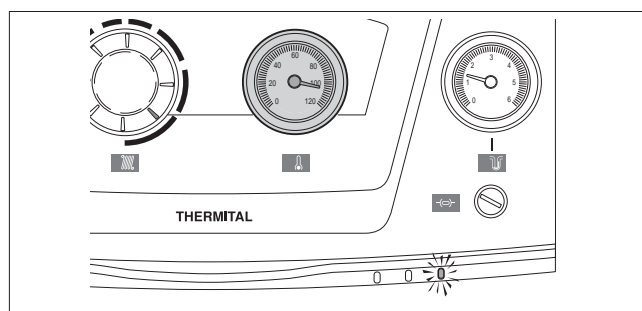
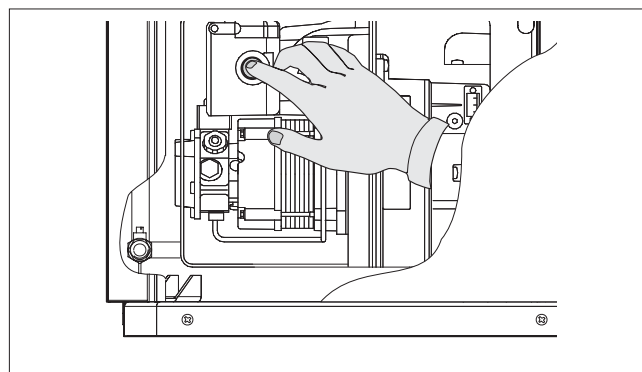
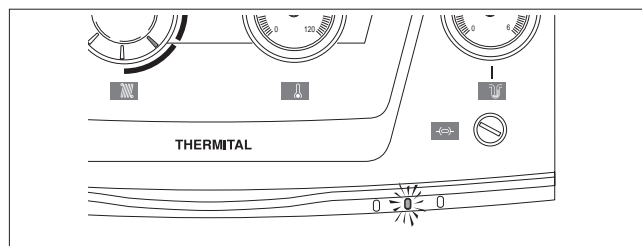



## SPEGNIMENTO TEMPORANEO

In caso di assenze temporanee, fine settimana, brevi viaggi, ecc. e con temperature esterne superiori allo ZERO procedere come segue:

- Posizionare il selettore di funzione su "0 spento" e verificare lo spegnimento della segnalazione verde.
- Posizionare l'interruttore generale dell'impianto su "spento".

**⚠** Se la temperatura esterna può scendere sotto lo ZERO (pericolo di gelo) la procedura sopra descritta NON DEVE essere effettuata.

È necessario quindi:

- Posizionare il termostato di caldaia a circa metà del settore identificato con il tratto più lungo
- Regolare il termostato ambiente ad un valore di circa 10°C o attivare il programma antigelo.

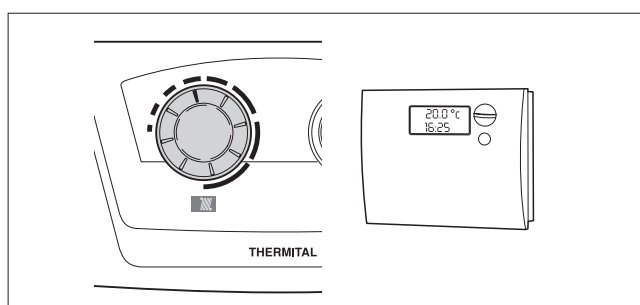
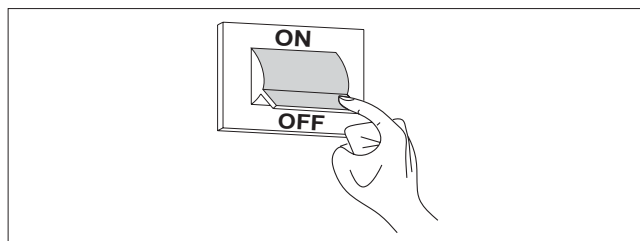
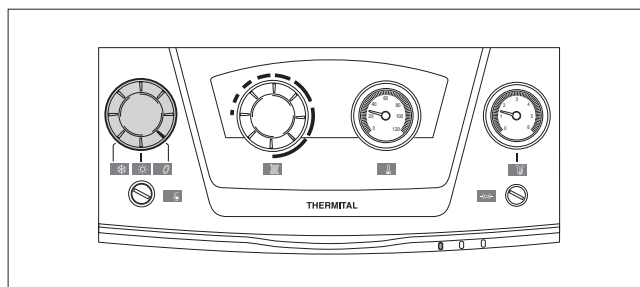

## SPEGNIMENTO PER LUNGI PERIODI

Il non utilizzo del gruppo termico per un lungo periodo comporta l'effettuazione delle seguenti operazioni:

- Posizionare il selettore di funzione su "0 spento" e verificare lo spegnimento della segnalazione
- Posizionare l'interruttore generale dell'impianto su "spento"
- Chiudere i rubinetti di intercettazione del combustibile e dell'impianto termico.

**⚠** Svuotare l'impianto termico se c'è pericolo di gelo.

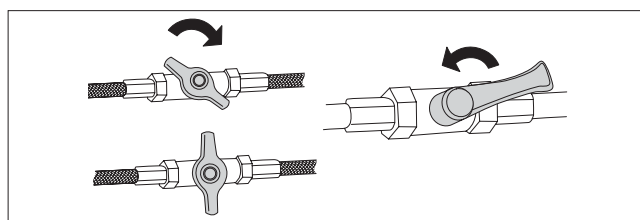
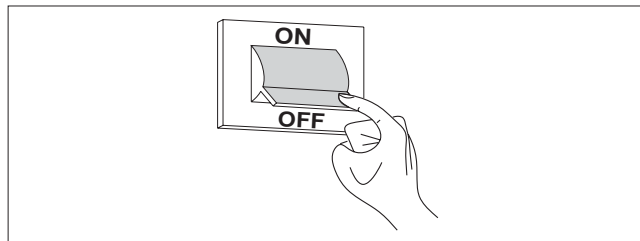
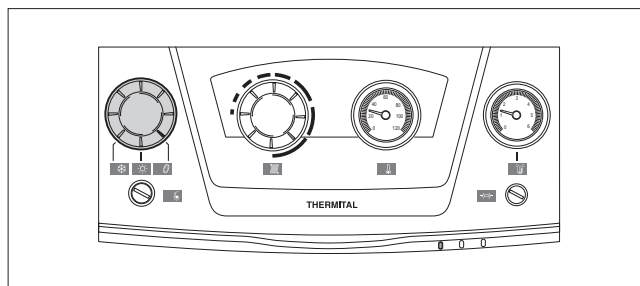

## PULIZIA

Le uniche pulizie necessarie, da parte dell'utente, sono quelle della pennellatura esterna del gruppo termico da effettuarsi solo con panni inumiditi con acqua e sapone.

Nel caso di macchie tenaci inumidire il panno con una miscela al 50% di acqua ed alcool denaturato o con prodotti specifici. Terminata la pulizia asciugare il gruppo termico.

⊖ È vietata qualsiasi operazione di pulizia, prima di aver scollegato il gruppo termico dalla rete di alimentazione elettrica posizionando l'interruttore generale dell'impianto e l'interruttore principale del pannello di comando su "spento"

⊖ Non usare prodotti abrasivi, benzina o trielina.

## MANUTENZIONE

La manutenzione programmata e preventiva, è essenziale per la sicurezza, il comfort, il rendimento e la durata dell'apparecchio. Essa riduce il consumo, le emissioni inquinanti e mantiene il prodotto affidabile nel tempo.

DATA	TIPO DI INTERVENTO	TECNICO ESECUTORE

**THERMITAL** lavora costantemente per migliorare tutti i modelli da essa prodotti e si riserva di apportare, senza preavviso, tutte le modifiche ritenute necessarie per perfezionare qualità e prestazioni.



Via Mussa, 20 Z.I. - 35017 Piombino Dese (PD) - Italia  
Tel. 049.9323911 - Fax 049.9323972 - [www.thermital.com](http://www.thermital.com) - email: [info@thermital.it](mailto:info@thermital.it)



