

**AQUAPLUS**

**BSV**

**35**



**ISTRUZIONI D'USO  
PER L'UTENTE**

**Gruppo termico a gasolio**



**THERMITAL**

---

## INDICE

Conformità	pag.	1
Avvertenze generali	“	2
Regole fondamentali di sicurezza	“	2
Descrizione dell'apparecchio	“	3
Pannello di comando	“	3
Controllo climatico	“	4
Display	“	5
Messa in servizio	“	7
Controllo climatico	“	9
- Ora e data corrente	“	9
- Regimi di funzionamento	“	9
- Regolazione della temperatura di mandata	“	10
- Visualizzazione dei dati	“	10
- Regolazione dei livelli di temperatura ambiente	“	13
- Programmazione degli intervalli di riscaldamento	“	13
- Regolazione dei livelli di temperatura A.C.S.	“	16
- Programmazione degli intervalli di produzione A.C.S.	“	16
Spegnimento temporaneo	“	19
Spegnimento per lunghi periodi	“	19
Segnalazioni di allarme	“	20
Pulizia	“	21
Manutenzione	“	21

---

In alcune parti del manuale sono utilizzati i simboli che indicano:

 **ATTENZIONE** = per azioni che richiedono particolare cautela ed adeguata preparazione

 **VIETATO** = per azioni che NON DEVONO essere assolutamente eseguite

---

Gentile Cliente,

La ringraziamo per aver preferito un gruppo termico **AQUAPLUS BSV 3S**, un prodotto innovativo, moderno, di qualità e ad alto rendimento che Le assicurerà benessere, massima silenziosità e sicurezza per lungo tempo.

Tutto questo specialmente se affiderà il Suo gruppo termico ad un Servizio Tecnico di Assistenza che é specificatamente preparato ed addestrato per mantenerlo al massimo livello di efficienza, con minori costi di esercizio per Lei, e che può disporre, in caso di necessità, di ricambi originali.

Questo libretto di istruzione, a Lei destinato, contiene importanti indicazioni e suggerimenti che Le chiediamo di osservare per utilizzare nel migliore dei modi il Suo gruppo termico.

Voglia gradire rinnovati ringraziamenti.

Il gruppo termico **AQUAPLUS BSV 3S**, che Lei ha acquistato, gode di una **GARANZIA SPECIFICA** a partire dalla data di convalida da parte del Servizio Tecnico di Assistenza della Sua Zona.

La invitiamo quindi a rivolgersi tempestivamente al suddetto Servizio Tecnico il quale A TITOLO GRATUITO effettuerà la messa in funzione del gruppo termico alle condizioni specificate nel CERTIFICATO DI GARANZIA, fornito con l'apparecchio, che Le suggeriamo di leggere con attenzione.







## CONFORMITÀ

Il gruppo termico **AQUAPLUS BSV 3S** è conforme a:

- Direttiva Rendimenti 92/42/CEE (☆☆☆)
- Direttiva Compatibilità Elettromagnetica 89/336/CEE
- Direttiva Bassa Tensione 73/23/CEE











## AVVERTENZE GENERALI

-  Questo libretto è parte integrante del gruppo termico e di conseguenza deve essere conservato con cura e dovrà SEMPRE accompagnarlo anche in caso di sua cessione ad altro proprietario o utente oppure di trasferimento su un altro impianto. In caso di suo danneggiamento o smarrimento richiederne un altro esemplare al Servizio Tecnico di Assistenza di Zona.
-  L'installazione del gruppo termico deve essere effettuata da impresa abilitata ai sensi della Legge 5 Marzo 1990 n°46 che a fine lavoro rilasci al proprietario la dichiarazione di conformità di installazione realizzata a regola d'arte, cioè in ottemperanza alle Norme vigenti ed alle indicazioni fornite dall'anel libretto per l'installatore a corredo dell'apparecchio.
-  Il gruppo termico deve essere destinato all'uso previsto per il quale è stato espressamente realizzato. È esclusa qualsiasi responsabilità contrattuale ed extracontrattuale per danni causati a persone, animali o cose, da errori d'installazione, di regolazione e di manutenzione o usi impropri.
-  In caso di fuoriuscite d'acqua scollegare il gruppo termico dalla rete di alimentazione elettrica, chiudere l'alimentazione idrica ed avvisare con sollecitudine il Servizio Tecnico di Assistenza oppure personale professionalmente qualificato.
-  Verificare periodicamente che la pressione di esercizio dell'impianto idraulico non sia scesa **sotto il valore di 1 bar**.  
In caso contrario contattare il Servizio Tecnico di Assistenza oppure personale professionalmente qualificato.
-  Il non utilizzo del gruppo termico per un lungo periodo comporta l'effettuazione delle seguenti operazioni:
- posizionare l'interruttore principale dell'apparecchio su "spento"
  - posizionare l'interruttore generale dell'impianto su "spento"
  - chiudere i rubinetti del combustibile e dell'acqua dell'impianto termico
  - svuotare l'impianto termico se c'è pericolo di gelo.

## REGOLE FONDAMENTALI DI SICUREZZA

Ricordiamo che l'utilizzo di prodotti che impiegano combustibili, energia elettrica ed acqua comporta l'osservanza di alcune regole fondamentali di sicurezza quali:

-  È vietato l'uso del gruppo termico ai bambini ed alle persone inabili non assistite.
-  È vietato azionare dispositivi o apparecchi elettrici quali interruttori, elettrodomestici, ecc. se si avverte odore di combustibile o di incombusti.  
In questo caso:
  - aerare il locale aprendo porte e finestre
  - chiudere il dispositivo d'intercettazione del combustibile
  - fare intervenire con sollecitudine il Servizio Tecnico di Assistenza oppure personale professionalmente qualificato.
-  È vietato toccare il gruppo termico se si è a piedi nudi e con parti del corpo bagnate.
-  È vietata qualsiasi operazione di pulizia prima di aver scollegato il gruppo termico dalla rete di alimentazione elettrica posizionando l'interruttore generale dell'impianto su "spento".
-  È vietato tirare, staccare, torcere i cavi elettrici fuoriuscenti dal gruppo termico anche se questo è scollegato dalla rete di alimentazione elettrica.
-  È vietato tappare o ridurre dimensionalmente le aperture di aerazione del locale di installazione, se sono presenti.  
Le aperture di aerazione sono indispensabili per una corretta combustione.
-  È vietato lasciare contenitori e sostanze infiammabili nel locale dove è installato il gruppo termico.
-  È vietato spegnere il gruppo termico se la temperatura esterna può scendere sotto lo ZERO (pericolo di gelo).

## DESCRIZIONE DELL'APPARECCHIO

I gruppi termici **AQUAPLUS BSV 3S** sono apparecchi a bassa temperatura scorrevole, con controllo climatico che tiene conto della temperatura esterna. Fornisce così, in utenza, solo il calore che serve e quando serve e quindi un maggior benessere e notevoli riduzioni dei costi di esercizio. La camera di combustione è di tipo stagno, isolata dall'ambiente in cui è installato il gruppo termico ed il bruciatore di gasolio è provvisto di riscaldatore del combustibile.

Impiegano un corpo caldaia in acciaio a tubi di fumo verticali completamente vetrificato per incrementare sia la resa, sia la vita dell'apparecchio. Sono inoltre completi degli accessori di sicurezza, espansione e distribuzione. Sono studiati per produrre acqua calda per il riscaldamento di ambienti e per uso sanitario, disponendo di un bollitore ad accumulo da 110 litri.

La contenuta pressurizzazione della camera di combustione assicura un funzionamento morbido e privo di shock termici.

## PANNELLO DI COMANDO

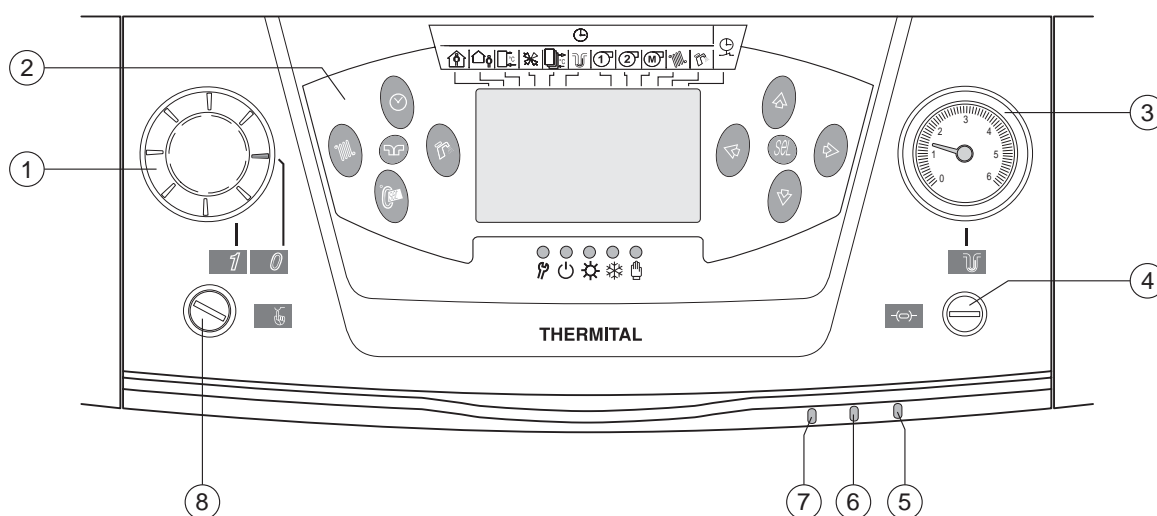

### 1 - Interruttore principale

0 Spento

1 Acceso

### 2 - Controllo climatico

Per il suo funzionamento vedi il capitolo specifico.

### 3 - Manometro di caldaia

Indica la pressione dell'acqua nell'impianto di riscaldamento.

### 4 - Portafusibile di protezione

Contiene il fusibile di protezione 6,3 A-T.

### 5 - Segnalazione blocco per intervento del termostato di sicurezza (rossa)

Accesa per sovratemperatura dell'acqua in caldaia. (Temperatura >100°C).

### 6 - Segnalazione blocco bruciatore (rossa)

Accesa in caso di blocco del bruciatore.

### 7 - Segnalazione di alimentazione elettrica (verde)

Accesa per indicare la presenza di alimentazione elettrica.

### 8 - Riarmo manuale del termostato di sicurezza

Permette di riattivare il gruppo termico dopo l'intervento del termostato di sicurezza.

È accessibile svitando il cappuccio di protezione.

## CONTROLLO CLIMATICO

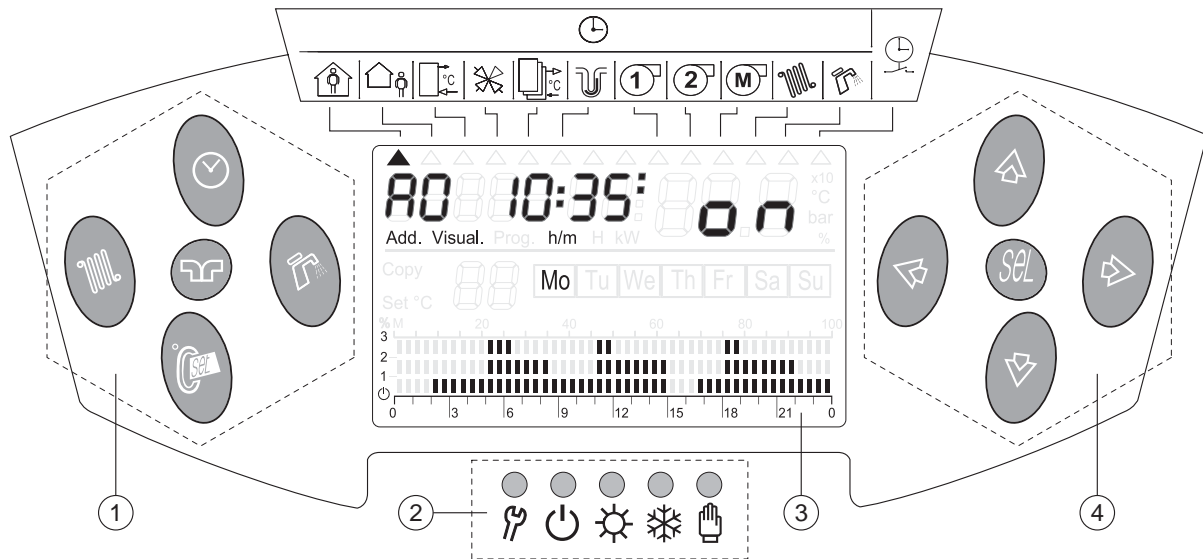

### 1 - Area tasti di selezione e programmazione

- Temperatura acqua di caldaia in regime manuale
- Periodi di riscaldamento e produzione acqua sanitaria
- Temperatura acqua sanitaria in regime confort
- Selezione regime (livelli)
- Regimi di funzionamento

### 2 - Area segnalazioni regimi di funzionamento

- Manutenzione (rossa lampeggiante/fissa)
- Stand-by:
  - bruciatore acceso (verde fissa)
  - bruciatore spento (verde lampeggiante)
- Estate:
  - bruciatore acceso (verde fissa)
  - bruciatore spento (verde lampeggiante)
- Inverno:
  - bruciatore acceso (verde fissa)
  - bruciatore spento (verde lampeggiante)
- Manuale:
  - (solo per mantenere la temperatura dell'acqua in caldaia al valore impostato)
  - bruciatore acceso (verde fissa)
  - bruciatore spento (verde lampeggiante)

### 3 - Display

### 4 - Area tasti programmazione-selezione dati

- Incremento valori
- Decremento valori
- Scorrimento a sinistra sul display
- Scorrimento a destra sul display
- Selezione e conferma dei valori inseriti

Tasti che permettono un avanzamento singolo o, se tenuti premuti, veloce.

### IMPORTANTE:

il sistema esce automaticamente dalla fase operativa se non viene premuto alcun tasto entro un minuto.

## DISPLAY

### AREA SIMBOLI

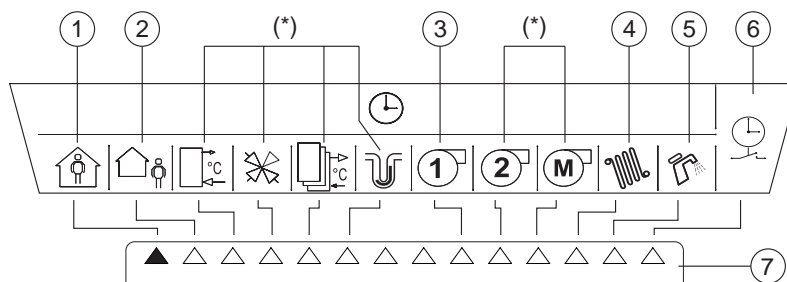

La figura rappresenta la visualizzazione dello stato del termostato ambiente (ON/OFF).

(\*) Non utilizzati.

### AREA VALORI E IMPOSTAZIONI

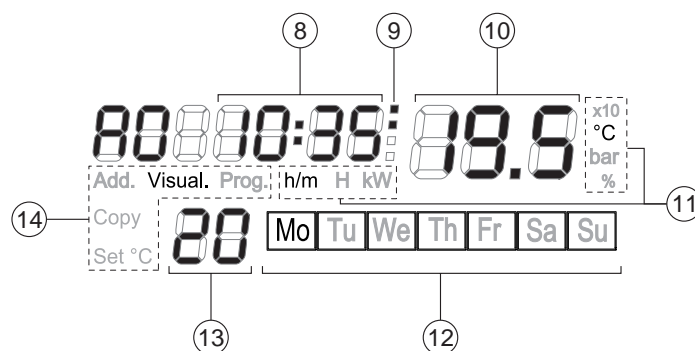

La figura rappresenta:

- A** Generatore A (unico)
- 0** Impianto diretto gestito (unico)
- 10:35** Ora corrente
- :** Bruciatore in funzione
- 19,5 °C** Temperatura ambiente reale
- Visual** Visualizzazione
- 20** Valore temperatura ambiente impostato
- MO** Lunedì

### AREA INTERVALLI DI FUNZIONAMENTO

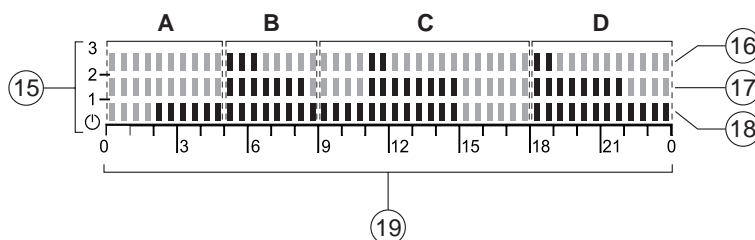

La figura rappresenta gli intervalli di funzionamento riportati in tabella:

Intervallo	"0" (Antigelo)	"1" (Ridotto)	"2" (Comfort)	"3" (Booster)
A	dalle 0/24 alle 2	dalle 2 alle 5	-	-
B	-	dalle 5 alle 9	dalle 5 alle 8,30	dalle 5 alle 6,30
C	dalle 15 alle 16,30	dalle 9 alle 15	dalle 11 alle 15	dalle 11 alle 12
D	-	dalle 18 alle 0/24	dalle 18 alle 22	dalle 18 alle 19

## AREA SIMBOLI

- 1 - Stato del termostato ambiente (ON/OFF)
- 2 - Temperatura esterna
- 3 - Ore di funzionamento del bruciatore
- 4 - Temperatura acqua di caldaia
- 5 - Temperatura acqua sanitaria (bollitore)
- 6 - Visualizzazione degli intervalli/periodi di funzionamento programmati
  - in combinazione con "simb. termosifone": periodi di riscaldamento
  - in combinazione con "simb. rubinetto": periodi produzione acqua sanitaria
- 7 - Indicatori del tipo di dato selezionato ("▲" indicatore attivo)

## AREA VALORI E IMPOSTAZIONI

- 8 - Ora e data
- 9 - Bruciatore in funzione (con "■" attivi)
- 10 - Temperature rilevate dalle sonde
- 11 - Unità di misura del dato visualizzato
- 12 - Giorni della settimana (MO=Lunedì ... SU=Domenica)
- 13 - Valore del livello di temperatura richiesta dal dispositivo selezionato (caldaia, bollitore, ecc)
- 14 - Indicatori di fasi in corso:
  - Set °C: impostazione dei valori di temperatura
  - Copy: copiatura delle impostazioni/programmazioni già effettuate
  - Add: indirizzo (non utilizzato)
  - Visual: visualizzazione dati
  - Prog: programmazione

## AREA INTERVALLI DI FUNZIONAMENTO

- 15 - Grafico degli intervalli di funzionamento giornalieri impostati
- 16 - Intervalli di funzionamento con temperatura BOOSTER (23°C)
- 17 - Intervalli di funzionamento con temperatura COMFORT (20°C)
- 18 - Intervalli di funzionamento con temperatura:
  - RIDOTTA (16°C) ("■" indicatore attivato)
  - ANTIGELO (5°C) ("■" indicatore disattivato)
- 19 - Scala orari giornalieri degli intervalli di funzionamento impostati

NOTA: i valori indicati sono quelli impostati in fabbrica.



## MESSA IN SERVIZIO

La prima messa in servizio del gruppo termico deve essere eseguita dal Servizio Tecnico di Assistenza dopodiché il gruppo termico potrà funzionare automaticamente.

Si potrà però presentare la necessità di rimettere in funzione l'apparecchio senza coinvolgere il Servizio Tecnico; ad esempio dopo un periodo di assenza prolungato.

In questi casi dovranno essere effettuati i controlli e le operazioni seguenti:

- I rubinetti del combustibile e di intercettazione dell'impianto termico siano aperti

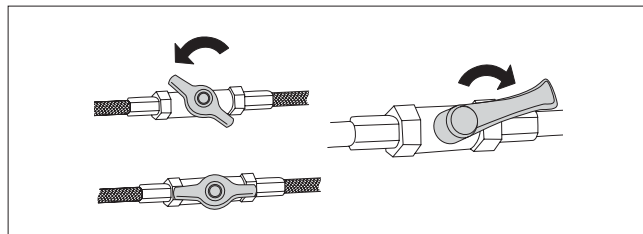

- La pressione del circuito idraulico, a freddo, sia **superiore a 1 bar**. In caso contrario ripristinare le condizioni suddette o contattare il Servizio Tecnico di Assistenza

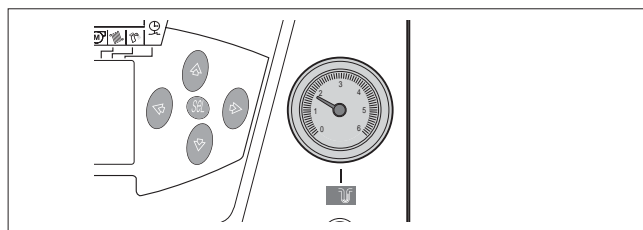

- Regolare il termostato ambiente, se presente, alla temperatura desiderata (~20 °C)

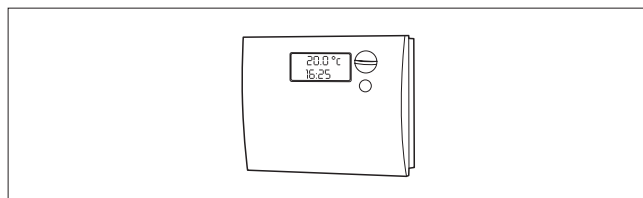

- Posizionare l'interruttore generale dell'impianto su "acceso"

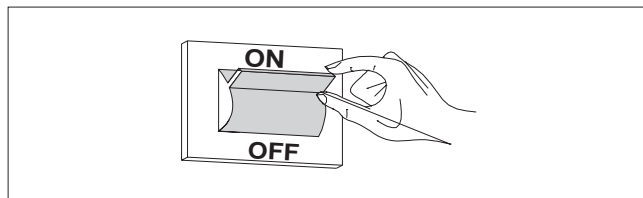

- Posizionare l'interruttore principale del pannello di comando su "7 acceso" e verificare l'accensione della segnalazione verde.

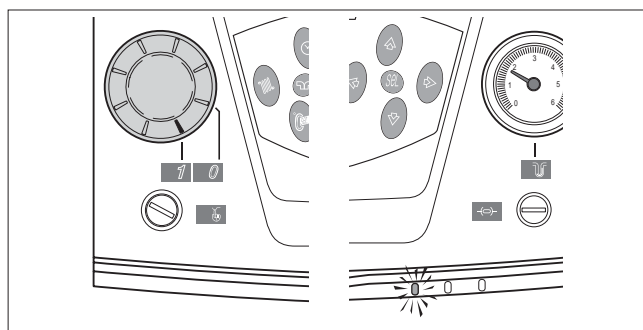

- Agire sul tasto "☼" selezione dei regimi di funzionamento, e scegliere il regime "❄️" inverno. Si accende la segnalazione verde del pannello di comando.

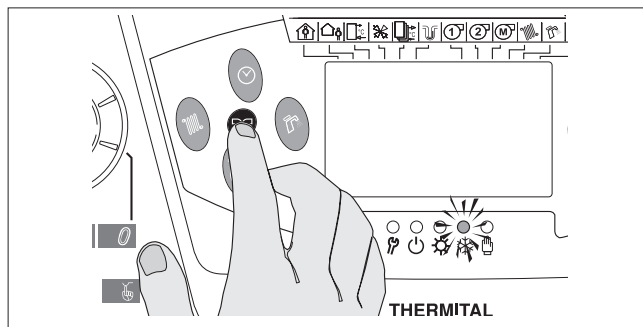

Il gruppo termico effettuerà la fase di avviamento e resterà in funzione in modalità "climatica", secondo i parametri preimpostati, fino a quando saranno state raggiunte le temperature regolate.

Nel caso si verificano anomalie di accensione o di funzionamento il gruppo termico effettuerà un "ARRESTO DI BLOCCO" e si accenderà la segnalazione rossa del pannello di comando.

**!** Dopo un "ARRESTO DI BLOCCO" attendere circa 30 secondi prima di ripristinare le condizioni di avviamento.

Per ripristinare le condizioni di avviamento premere il "pulsante/spia" di sblocco del bruciatore. Attendere che venga eseguita nuovamente tutta la fase di avviamento fino all'accensione della fiamma.

**!** L'intervento del termostato di sicurezza è indicato dall'accensione della segnalazione sul pannello di comando ( $T > 100^{\circ}\text{C}$ ).

Per ripristinare le condizioni di avviamento dopo un blocco di sicurezza termica:

- Attendere che la temperatura nel gruppo termico scenda sotto gli  $80^{\circ}\text{C}$
- Rimuovere il cappuccio del termostato di sicurezza
- Premere il riarmo manuale utilizzato, con cautela, un utensile adeguato
- Attendere che vengano eseguite le fasi di preriscaldamento del combustibile e di avviamento fino all'accensione della fiamma.

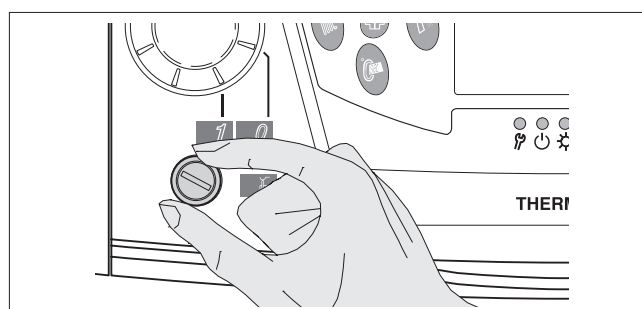
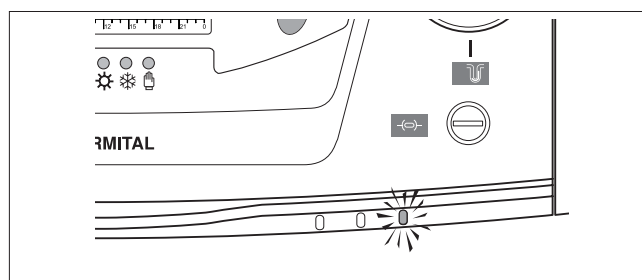
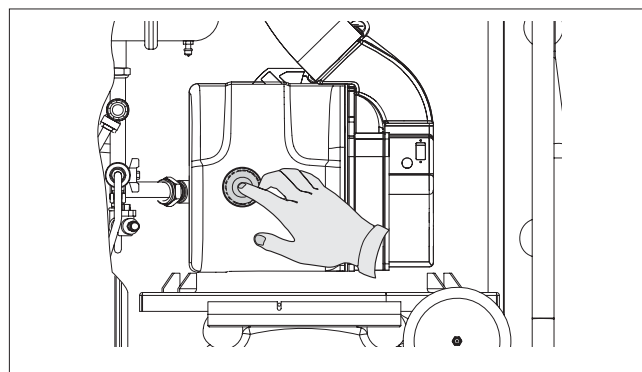
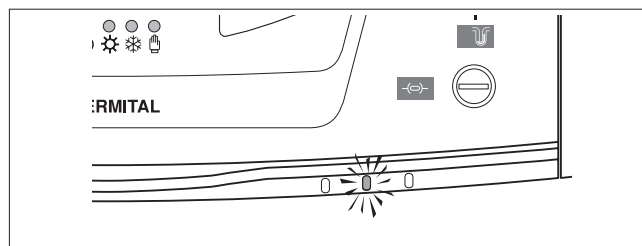

## CONTROLLO CLIMATICO

### ORA E DATA CORRENTE

Le regolazioni dell'ora e della data corrente possono essere effettuate in qualsiasi momento.

Per effettuare le regolazioni:

- premere il tasto **"Sel"**. Sul display lampeggiano le cifre dell'ora (1) e si evidenzia anche la scritta "Prog".
- premere i tasti  $\triangle$  e  $\nabla$  per regolare l'ora.
- premere nuovamente il tasto **"Sel"**. Sul display lampeggiano le cifre dei minuti (2).
- premere i tasti  $\triangle$  e  $\nabla$  per regolare i minuti.

Ad ogni pressione successiva del tasto **"Sel"** sul display lampeggiano in sequenza:

- il giorno della settimana (3)
- il giorno del mese (4)
- il mese (5)
- l'anno (6).

Per regolare il dato che lampeggia premere i tasti  $\triangle$  e  $\nabla$ .

Dopo la regolazione dell'anno premere nuovamente il tasto **"Sel"** per memorizzare i dati impostati.

Sul display viene visualizzata l'ora corrente.

 Per le regolazioni sopra riportate il parametro P24 deve essere impostato su "1". Se è impostato su "0" la data si limita al giorno della settimana.

### REGIMI DI FUNZIONAMENTO

La pressione in sequenza del tasto  permette di selezionare il regime di funzionamento più adatto alle esigenze di utenza e della stagione in corso.

La selezione è possibile SOLO quando l'indicatore (1) è posizionato come in figura.

I regimi selezionabili sono i quattro sottoriportati. La scelta fatta è confermata dall'accensione del led corrispondente.

-  Stand-By.

Il gruppo termico è in spegnimento totale e sono quindi ignorate tutte le richieste di calore sia per riscaldamento, sia per acqua sanitaria. Sono invece attive le protezioni antigelo e antigrippaggio secondo i parametri impostati

-  Estate

sono attive solo le richieste di calore per acqua sanitaria e sono comunque predisposte ad attivarsi anche le protezioni antigelo e antigrippaggio

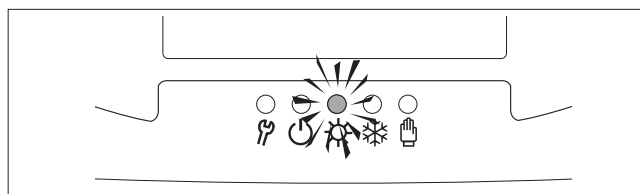
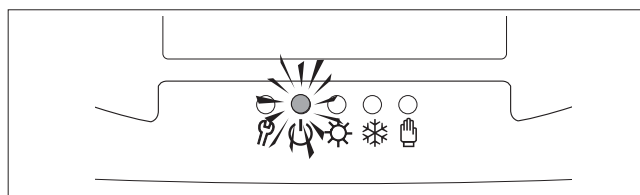
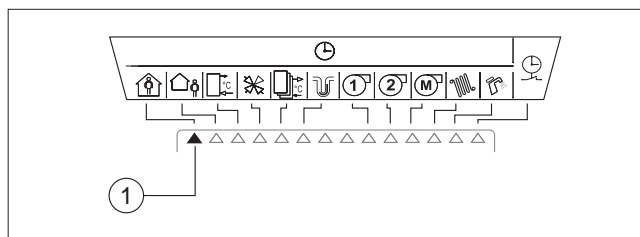
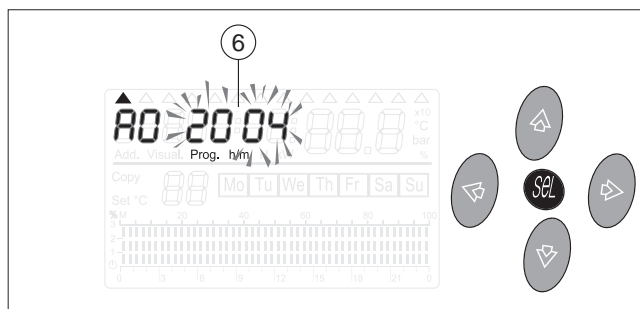
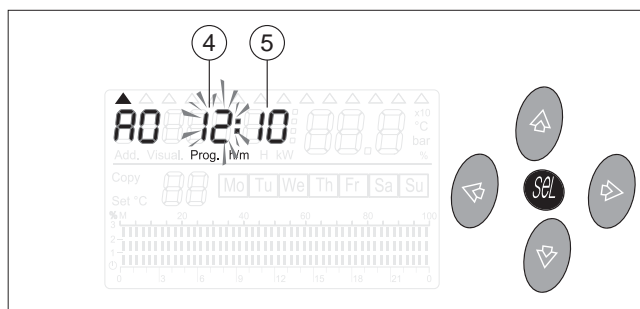
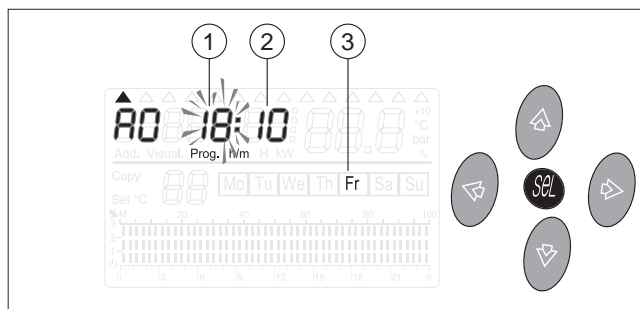

- ❄️ Inverno

sono attive le richieste di calore sia per riscaldamento, sia per acqua sanitaria e sono comunque predisposte ad attivarsi anche le protezioni antigelo e antigrippaggio

- 🖱️ Manuale

sono attive le richieste di calore sia da riscaldamento, sia da bollitore. Viene preso, come riferimento, il valore impostato per la temperatura del Livello 3 (Booster). Vengono ignorati tutti gli intervalli orari di riscaldamento e acqua sanitaria.

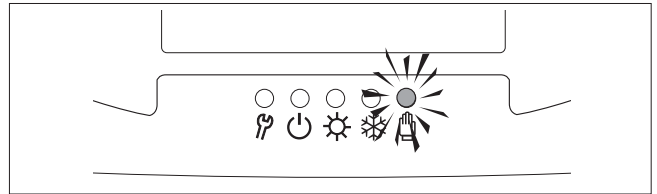
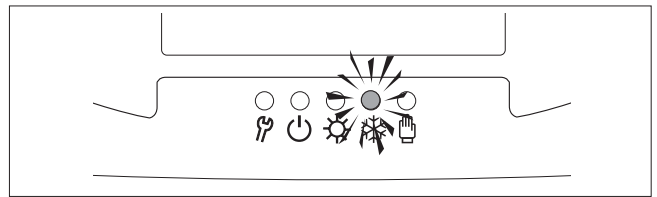

**REGOLAZIONE DELLA TEMPERATURA DI MANDATA (per il regime manuale)**

Il gruppo termico, SOLO quando è selezionato il regime "manuale" prende come riferimento il valore di temperatura di mandata specifico per questo scopo.

Per impostare questo valore:

- premere il tasto "🖱️". Sul display compaiono il valore impostato (1) (lampeggiante) della temperatura di mandata ed il valore di temperatura (2) (fisso) misurato dalla sonda di mandata del gruppo termico
- premere i tasti "▲" e "▼" fino ad ottenere il valore desiderato nel campo tra 45°C e 80°C
- premere nuovamente il tasto "🖱️" per memorizzare il valore inserito ed uscire da questa fase.

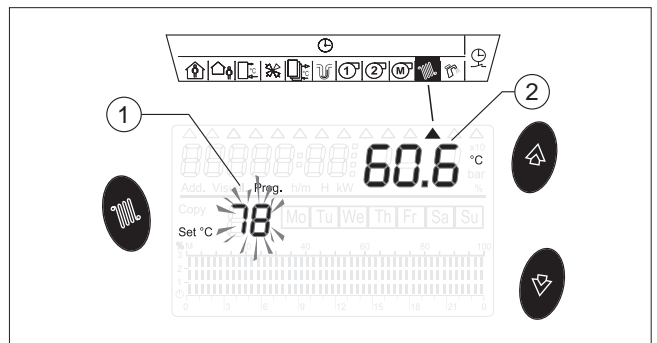
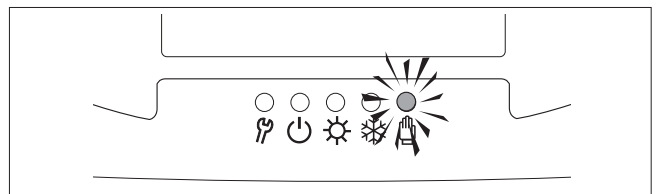

**VISUALIZZAZIONE DEI DATI**

Il tipo di dato visualizzato è stabilito dalla posizione dell'indicatore (1).

All'avviamento dell'apparecchio sul display compaiono le indicazioni seguenti:

- A0: identificazione del gruppo termico (unico)
- Ora
- Richiesta o meno di calore (ON/OFF)
- Giorno della settimana
- Grafico degli intervalli di funzionamento

**NOTA**

In tutte le visualizzazioni selezionate, i dati A0, Ora e Giorno della settimana restano presenti sul display.

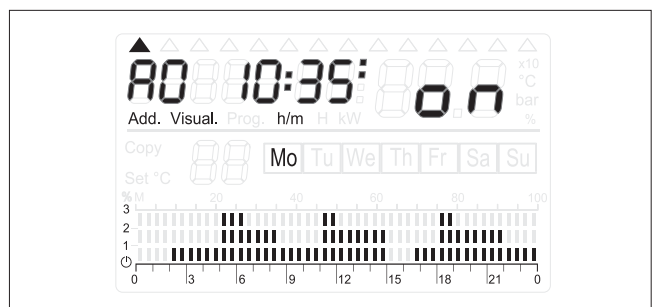
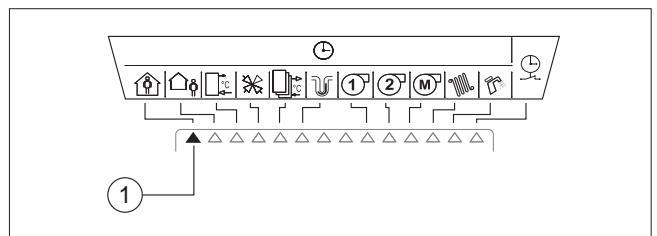

Per proseguire con le visualizzazioni premere il tasto "→".  
La sequenza delle informazioni é riportata di seguito.

### Visualizzazione del valore della temperatura esterna

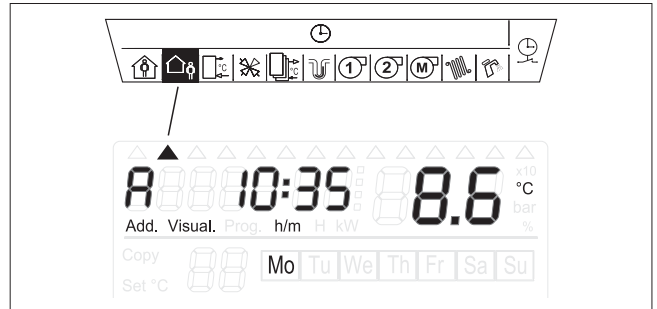

### Dati NON UTILIZZATI

Questi dati non sono utilizzati per il gruppo termico e quindi la loro selezione comporta la visualizzazione di informazioni casuali.

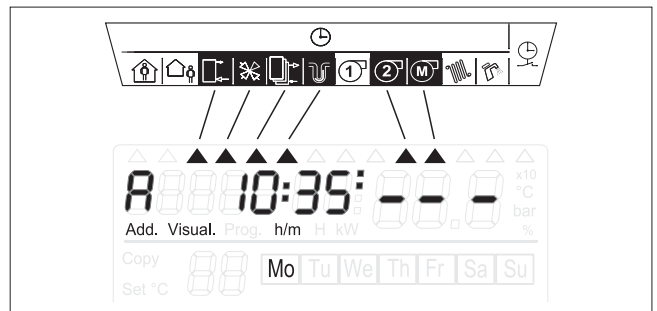

### Visualizzazione delle ore di funzionamento del bruciatore

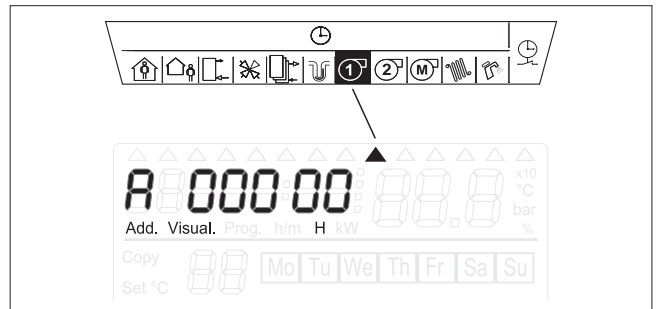

### Visualizzazione della temperatura di mandata

- temperatura impostata (1)
- temperatura misurata (2)

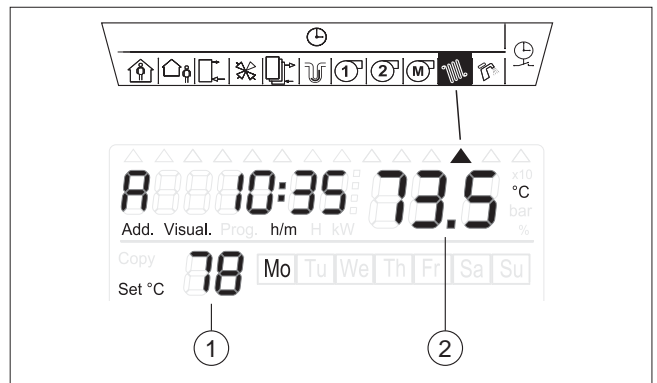

### Visualizzazione della temperatura dell'acqua sanitaria (bollitore)

- temperatura impostata (1)
- temperatura misurata (2)

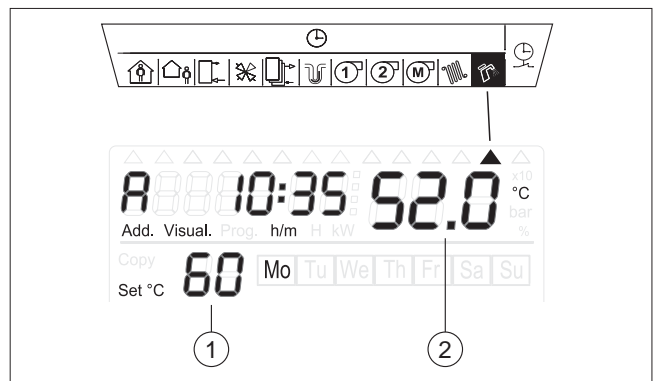

## Visualizzazione degli intervalli programmati per il riscaldamento

- giorno o gruppi di giorni della settimana (1)
- programma degli intervalli di riscaldamento valido per il giorno o per il gruppo di giorni della settimana (2)

### NOTA:

Ogni 3 secondi viene riproposta una pagina con gli intervalli programmati.

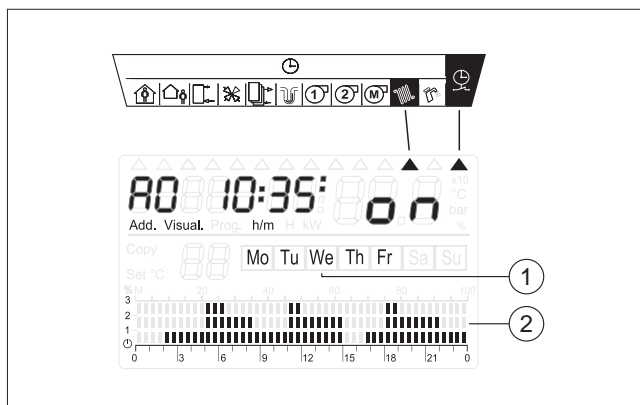

## Visualizzazione degli intervalli programmati per la produzione di acqua sanitaria

- giorno o gruppi di giorni della settimana (1)
- programma degli intervalli di produzione di acqua sanitaria valido per il giorno o per il gruppo di giorni della settimana (2)

### NOTA:

Ogni 3 secondi viene riproposta una pagina con gli intervalli programmati.

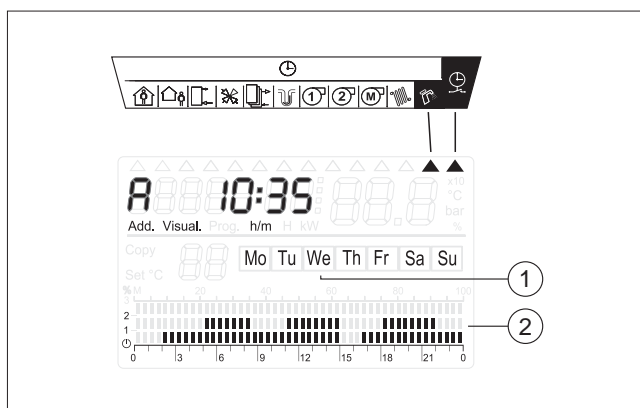

## REGOLAZIONE DEI LIVELLI DI TEMPERATURA AMBIENTE

È possibile regolare la temperatura prevista in ambiente impostando i livelli riportati di seguito:

### Livello "0" (Antigelo)

È impostato in fabbrica a 5°C e può essere modificato da 3°C a 7°C SOLO dal Servizio Tecnico di Assistenza o da personale professionalmente qualificato. È un parametro tecnico che NON DEVE essere modificato dall'utente.

### Livello "1" (Ridotto)

(temperatura di mantenimento)

È impostato in fabbrica a 16°C e può essere regolato da 12°C fino al valore Comfort diminuito di 1°C.

### Livello "2" (Comfort)

(temperatura di benessere)

È impostato in fabbrica a 20°C e può essere regolato da 15 a 30°C.

### Livello "3" (Booster)

(temperatura particolarmente calda)

È impostato in fabbrica a 23°C e può essere regolato dal valore di Comfort incrementato di 1°C fino a 35°C

### Esempio:

Regolazione Comfort = 20°C

Regolazione Ridotto = da 16 a 19°C

Regolazione Booster = da 21 a 35°C.

Per effettuare regolazioni diverse da quelle di fabbrica:

- Premere il tasto "C" e quindi il tasto "Sel"
- Sul display compare:
  - Livello "1" (Ridotto) lampeggiante ed il valore 16°C uno lampeggiante ed uno fisso
- Premere i tasti "▲" e "▼" per modificarlo.
- Premere nuovamente il tasto "Sel"
- Sul display compare:
  - Livello "2" (Comfort) lampeggiante ed il valore 20°C uno lampeggiante ed uno fisso
- Premere i tasti "▲" e "▼" per modificarlo
- Premere nuovamente il tasto "Sel"
- Sul display compare:
  - Livello "3" (Booster) ed il valore 23°C lampeggiante
- Premere i tasti "▲" e "▼" per modificarlo
- Premere nuovamente il tasto "Sel" per memorizzare le nuove regolazioni ed uscire dalla programmazione.

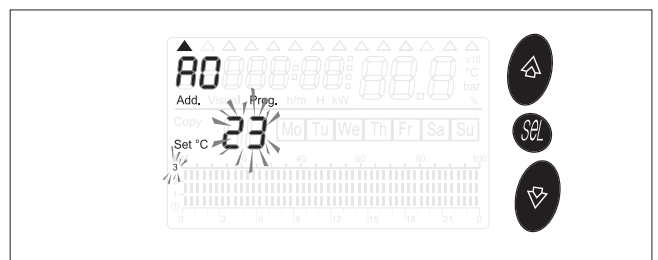
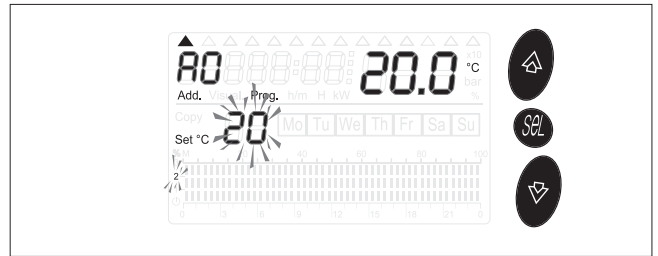
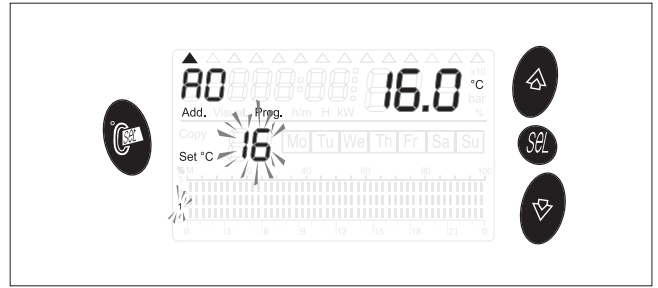

### PROGRAMMAZIONE DEGLI INTERVALLI DI RISCALDAMENTO

La programmazione degli intervalli di riscaldamento permette di distribuire giornalmente e nella settimana i quattro livelli di temperatura per l'ambiente, "C" ANTIGELO, "1"RIDOTTO, "2"COMFORT e "3"BOOSTER, precedentemente impostati.

Il gruppo termico è già programmato in fabbrica (de-fault) per gli intervalli di riscaldamento rappresentati a lato:

Mo - Tu - We - Th - Fr  
 (da Lunedì a Venerdì)  
 Sa - Su  
 (Sabato e Domenica)

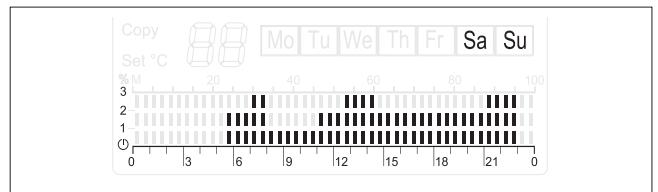
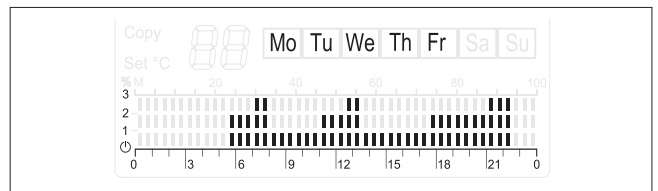

Per modificare la programmazione:

- premere il tasto "C" (1).

Sul display compaiono i due cursori (2). Quello che indica il simbolo "M" è lampeggiante

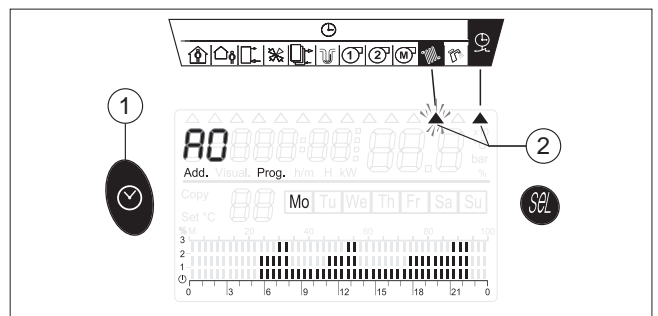

- premere 2 volte il tasto "Sel".  
Sul display lampeggia la sigla del giorno della settimana (3)  
Esempio: "Mo" (lunedì)
- premere i tasti "◀" o "▶" per scegliere il giorno per il quale si desidera effettuare la distribuzione degli intervalli
- premere il tasto "Sel" per confermare il giorno scelto ed accedere alla distribuzione degli intervalli di riscaldamento e dei relativi livelli di temperatura ambiente.

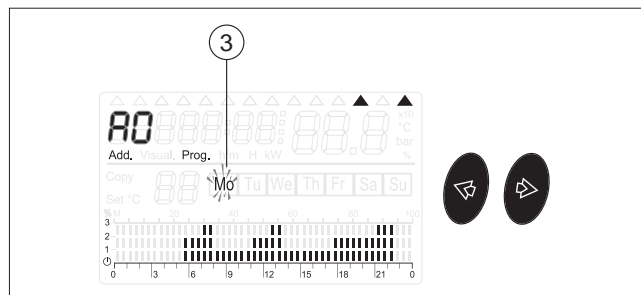

Sul display lampeggiano il cursore relativo alla prima mezzora della giornata (0÷0,30) ed uno dei simboli del livello di temperatura ambiente regolato.

Esempio: Livello "☰" (Antigelo).

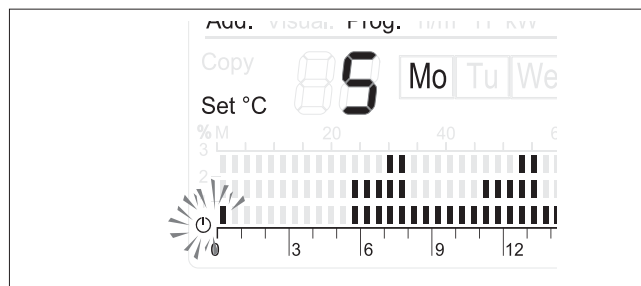

E' possibile ora procedere scegliendo una delle due modalità operative seguenti:

- 1) "mezzora per mezzora"  
oppure
- 2) "copia livello".

### 1) Modalità "mezzora per mezzora"

- Premere i tasti "▲" e "▼" per selezionare il livello di temperatura preferito
- Premere il tasto "▶" per avanzare di mezzora (0,30÷1)
- Premere i tasti "▲" e "▼" per selezionare il livello di temperatura preferito
- Premere il tasto "▶" per avanzare ancora di mezzora (1÷1,30)
- Ripetere le operazioni descritte sopra per ogni mezzora e completare così la distribuzione dei livelli di temperatura, per l'intera giornata.

### 2) Modalità "copia livello"

- Premere i tasti "▲" e "▼" per selezionare il livello di temperatura preferito
- Tenere premuto il tasto "Sel" fino alla comparsa della scritta "Copy" (1) sul display
- Premere il tasto "◀" o "▶" per copiare il livello di temperatura scelto fino all'ora desiderata
- Premere nuovamente "Sel" per uscire dal programma "copy"
- Premere il tasto "▶" per avanzare di 1/2 ora
- Premere i tasti "▲" e "▼" per selezionare il nuovo livello di temperatura preferito
- Tenere premuto nuovamente il tasto "Sel" fino alla comparsa della scritta "Copy" (1) sul display
- Premere ancora il tasto "▶" per copiare il livello di temperatura scelto fino alla nuova ora desiderata
- Continuare nello stesso modo fino a completare la distribuzione dei livelli di temperatura, per l'intera giornata.

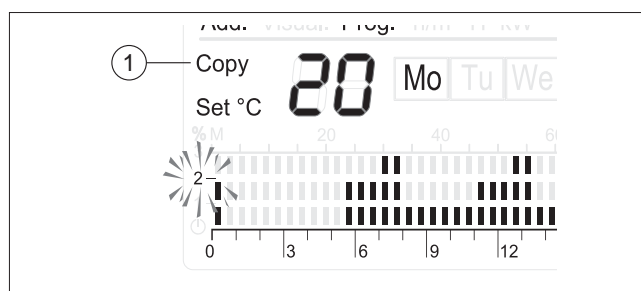



Completata la distribuzione dei livelli di temperatura, per l'intera giornata, premere 2 volte il tasto "Sel" per memorizzare i dati introdotti e per avere, sul display, ancora lampeggiante il giorno della settimana (predisposizione alla distribuzione dei livelli di temperatura per un altro giorno).

Per la distribuzione dei livelli di temperatura per gli altri giorni della settimana, è possibile ora procedere scegliendo una delle due modalità operative seguenti:

- 1) "giorno per giorno"  
oppure
- 2) "copia intervalli giornalieri".

### 1) Modalità "giorno per giorno"

- Premere i tasti "◀" o "▶", per scegliere un nuovo giorno della settimana e ripetere l'intera sequenza di distribuzione dei livelli di temperatura come descritto per il primo giorno
- Proseguire nello stesso modo, giorno per giorno, fino a completare la settimana

### 2) Modalità "copia intervalli giornalieri"

- Scegliere il giorno di riferimento lampeggiante (es. Mo - Lunedì)
- Tenere premuto il tasto "Sel" fino alla comparsa della scritta "Copy" (1) sul display  
Il sistema ha memorizzato la distribuzione dei livelli del giorno che stava lampeggiando.

Per copiare la stessa distribuzione e renderla valida per un altro giorno:

- Premere il tasto "◀" o "▶" per selezionare il nuovo giorno. Sul display è visibile la cornice del giorno selezionato
- Premere il tasto "▲" per confermare il nuovo giorno. Sul display compare la sigla del nuovo giorno (es. Tu)
- Premere ancora il tasto "▶" per scegliere un altro giorno per il quale si vuole copiare la stessa distribuzione degli intervalli

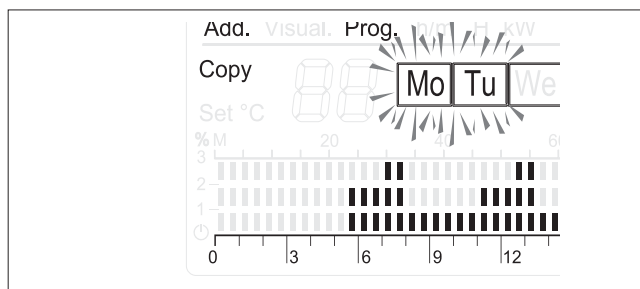
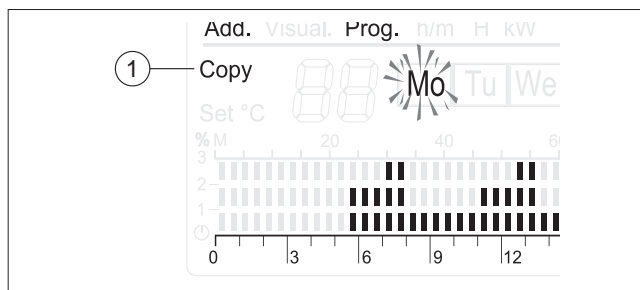

- Continuare nello stesso modo fino a completare la distribuzione degli intervalli di funzionamento, per tutti i giorni della settimana di interesse.
- Premere il tasto "Sel" per memorizzare gli intervalli selezionati.

Completata la distribuzione dei livelli di temperatura, per l'intera settimana, premere il tasto "☺" per memorizzare i dati introdotti ed uscire dalla programmazione.

### IMPORTANTE

Per ripristinare gli intervalli di riscaldamento impostati in fabbrica (de-fault):

- premere il tasto "☺" (1).  
Sul display compaiono di due cursori (2). Quello che indica il simbolo "🔧" è lampeggiante
- tenere premuto il tasto "Sel" e contemporaneamente premere anche il tasto "☺" e tenerli premuti fino alla comparsa sul display della scritta "set def" ed il grafico della programmazione di fabbrica.

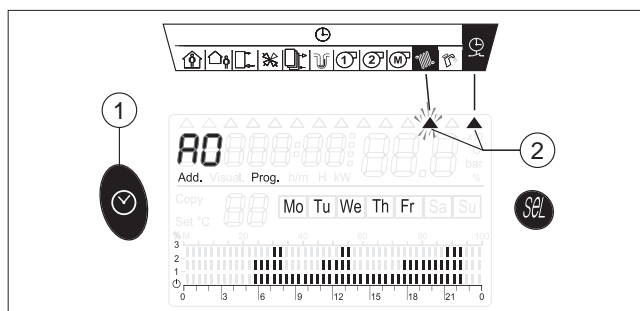

## REGOLAZIONE DEI LIVELLI DI TEMPERATURA ACQUA CALDA SANITARIA (A.C.S.)

La temperatura dell'acqua calda sanitaria nel bollitore può essere regolata sui tre livelli seguenti:

### Livello "0" (Antigelo)

È impostato in fabbrica a 5°C e può essere modificato da 3°C a 7°C SOLO dal Servizio Tecnico di Assistenza o da personale professionalmente qualificato. È un parametro tecnico che NON DEVE essere modificato dall'utente.

### Livello "1" (Ridotto)

Anche questa regolazione viene eseguita dal Servizio Tecnico di Assistenza o da personale professionalmente qualificato (impostazione del parametro 23) e quindi NON DEVE essere modificata dall'utente.

Riduce la temperatura del Livello "2" (Comfort), regolabile dall'utente, di un valore compreso tra 5°C e 20°C. Il valore di riduzione di temperatura regolato in fabbrica è 10°C.

### Livello "2" (Comfort)

È regolabile dall'utente tra 30°C e 70°C.

Per regolare la temperatura del Livello "2" (Comfort):

- premere il tasto "A". Sul display compare il valore, lampeggiante, della temperatura impostata (1) per l'acqua sanitaria e quello della temperatura misurata dalla sonda (2) (valore fisso).
- premere i tasti "▲" e "▼" fino a raggiungere il valore preferito compreso tra 30°C e 70°C.
- premere nuovamente il tasto "A" per memorizzare il valore ed uscire da questa fase.

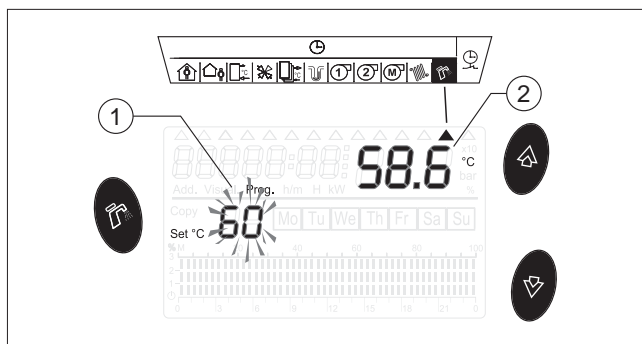

 Il tasto "A" viene disabilitato se il parametro P31 = 0.  
Il Livello "2" (Comfort) è attivo quando gli intervalli orari lo prevedono.

## PROGRAMMAZIONE DEGLI INTERVALLI DI PRODUZIONE ACQUA CALDA SANITARIA

La programmazione degli intervalli di produzione di acqua sanitaria permette di distribuire giornalmente e nella settimana i tre livelli di temperatura, "0" ANTIGELO, "1" RIDOTTO e "2" COMFORT, precedentemente impostati.

Il gruppo termico è già programmato in fabbrica (de-fault) per gli intervalli di produzione acqua sanitaria validi per l'intera settimana:

Mo - Tu - We - Th - Fr - Sa - Su (da Lunedì a Domenica).

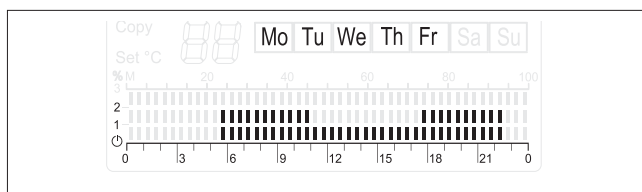

Per modificare la programmazione:

- premere il tasto "☉" (1).
- premere il tasto "↔".  
Sul display compaiono di due cursori (2). Quello che indica il simbolo "☉" è lampeggiante
- premere il tasto "Sel".  
Sul display lampeggia la sigla del giorno della settimana (3)  
Esempio: "Mo" (lunedì)
- premere i tasti "←" o "→" per scegliere il giorno per il quale si desidera effettuare la distribuzione degli intervalli
- premere il tasto "Sel" per confermare il giorno scelto ed accedere alla distribuzione degli intervalli di produzione di acqua sanitaria e dei relativi livelli di temperatura.

Sul display lampeggiano il cursore relativo alla prima mezzora della giornata (0÷0,30) ed il simbolo del livello di temperatura acqua sanitaria regolato.

Esempio: Livello "☉" (Antigelo).

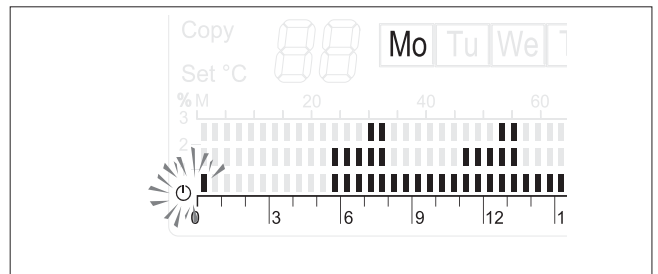
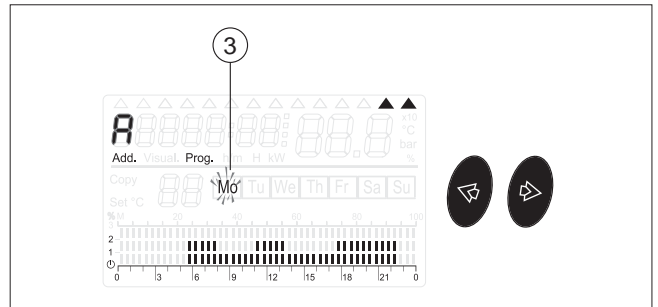
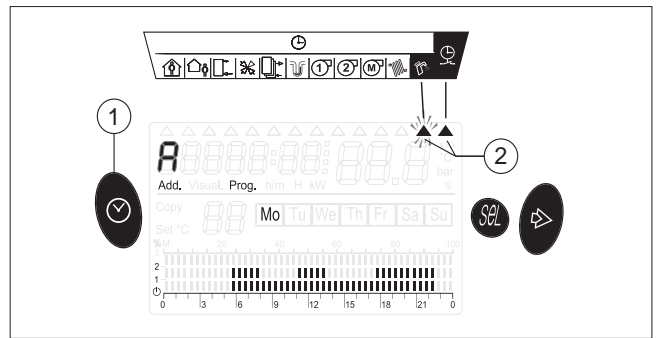

E' possibile ora procedere scegliendo una delle due modalità operative seguenti:

- 1) "mezzora per mezzora"  
oppure
- 2) "copia livello".

### 1) Modalità "mezzora per mezzora"

- Premere i tasti "▲" e "▼" per selezionare il livello di temperatura preferito
- Premere il tasto "→" per avanzare di mezzora (0,30÷1)
- Premere i tasti "▲" e "▼" per selezionare il livello di temperatura preferito
- Premere il tasto "→" per avanzare ancora di mezzora (1÷1,30)
- Ripetere le operazioni descritte sopra per ogni mezzora e completare così la distribuzione dei livelli di temperatura, per l'intera giornata.

### 2) Modalità "copia livello"

- Premere i tasti "▲" e "▼" per selezionare il livello di temperatura preferito
- Tenere premuto il tasto "Sel" fino alla comparsa della scritta "Copy" (1) sul display
- Premere il tasto "←" o "→" per copiare il livello di temperatura scelto fino all'ora desiderata
- Premere nuovamente "Sel" per uscire dal programma "copy"

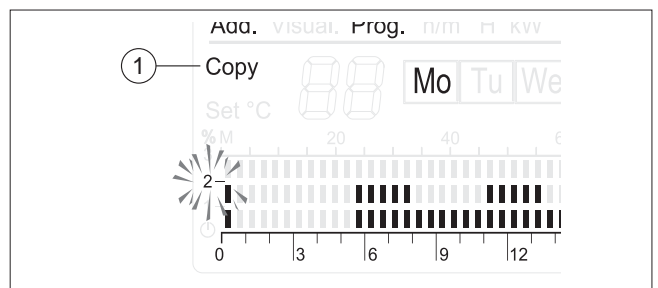

- Premere il tasto "⏩" per avanzare di 1/2 ora
- Premere i tasti "⏴" e "⏵" per selezionare il nuovo livello di temperatura preferito
- Tenere premuto nuovamente il tasto "Sel" fino alla comparsa della scritta "Copy" (1) sul display
- Premere ancora il tasto "⏩" per copiare il livello di temperatura scelto fino alla nuova ora desiderata
- Continuare nello stesso modo fino a completare la distribuzione dei livelli di temperatura, per l'intera giornata.

Completata la distribuzione dei livelli di temperatura, per l'intera giornata, premere il tasto "Sel" per memorizzare i dati introdotti e per avere, sul display, ancora lampeggiante il giorno della settimana (predisposizione alla distribuzione dei livelli di temperatura per un altro giorno).

Per la distribuzione dei livelli di temperatura per gli altri giorni della settimana, è possibile ora procedere scegliendo una delle due modalità operative seguenti:

- 1) "giorno per giorno"  
oppure
- 2) "copia intervalli giornalieri".

### 1) Modalità "giorno per giorno"

- Premere i tasti "⏴" o "⏩", per scegliere un nuovo giorno della settimana e ripetere l'intera sequenza di distribuzione dei livelli di temperatura come descritto per il primo giorno
- Proseguire nello stesso modo, giorno per giorno, fino a completare la settimana

### 2) Modalità "copia intervalli giornalieri"

- Scegliere il giorno di riferimento lampeggiante (es. Mo - Lunedì)
- Tenere premuto il tasto "Sel" fino alla comparsa della scritta "Copy" (1) sul display  
Il sistema ha memorizzato la distribuzione dei livelli del giorno che stava lampeggiando.

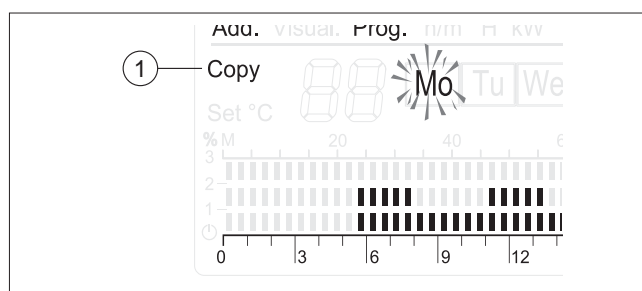

Per copiare la stessa distribuzione e renderla valida per un altro giorno:

- Premere il tasto "⏴" o "⏩" per selezionare il nuovo giorno. Sul display è visibile la cornice del giorno selezionato
- Premere il tasto "⏴" per confermare il nuovo giorno. Sul display compare la sigla del nuovo giorno (es. Tu)
- Premere ancora il tasto "⏩" per scegliere un altro giorno per il quale si vuole copiare la stessa distribuzione degli intervalli

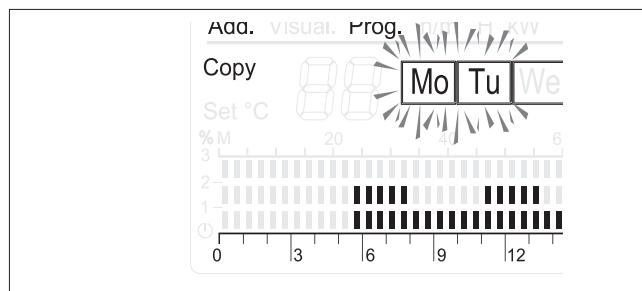

- Continuare nello stesso modo fino a completare la distribuzione degli intervalli di funzionamento, per tutti i giorni della settimana di interesse.
- Premere il tasto "Sel" per memorizzare gli intervalli selezionati.

Completata la distribuzione dei livelli di temperatura, per l'intera settimana, premere il tasto "☺" per memorizzare i dati introdotti ed uscire dalla programmazione.

## IMPORTANTE

Per ripristinare gli intervalli di produzione di acqua sanitaria impostati in fabbrica (de-fault):

- premere il tasto "☺" (1).
- premere il tasto "➡".  
Sul display compaiono di due cursori (2). Quello che indica il simbolo "🔧" è lampeggiante
- tenere premuto il tasto "Sel" e contemporaneamente premere anche il tasto "☺" e tenerli premuti fino alla comparsa sul display della scritta "set def" ed il grafico della programmazione di fabbrica.

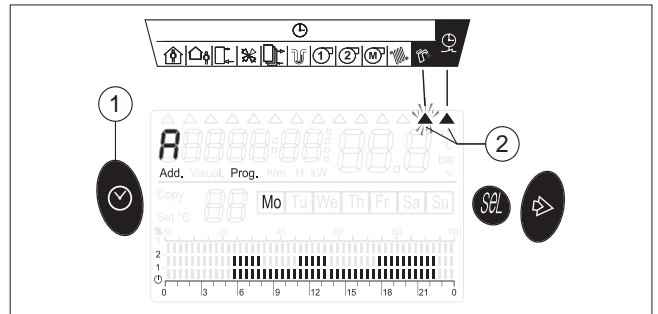

Per uscire dalla visualizzazione premere il tasto "☺".

## SPEGNIMENTO TEMPORANEO

In caso di assenze temporanee, fine settimana, brevi viaggi, ecc. procedere come segue:

- Lasciare l'interruttore principale del pannello di comando su "1 acceso"
- Agire sul tasto "🔧", selezione dei regimi di funzionamento, e scegliere il regime "⏻" stand-by. Si accende la segnalazione verde del pannello di comando.

⚠ In questa configurazione il gruppo termico è protetto in quanto restano attive le funzioni ANTIGELO e ANTI-GRIPPAGGIO.

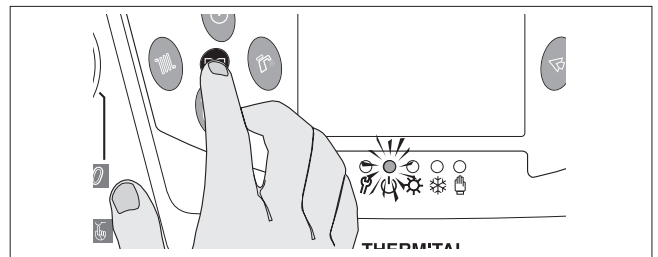
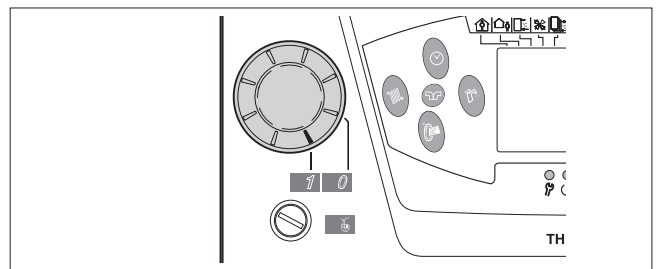

## SPEGNIMENTO PER LUNGI PERIODI

Il non utilizzo del gruppo termico per un lungo periodo comporta l'effettuazione delle seguenti operazioni:

- Posizionare l'interruttore principale del pannello di comando su "0 spento" e verificare lo spegnimento della segnalazione verde.
- Posizionare l'interruttore generale dell'impianto su "spento"
- Chiudere i rubinetti di intercettazione del combustibile e dell'impianto termico.

⚠ Svuotare l'impianto termico se c'è pericolo di gelo.

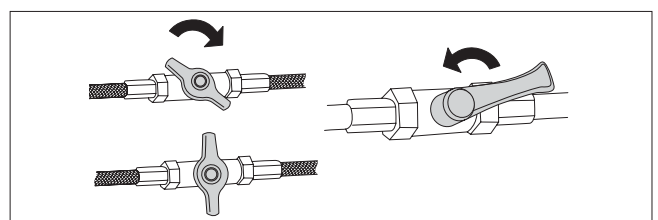
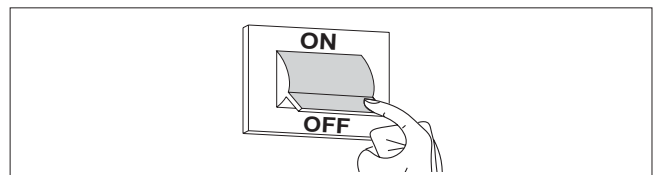
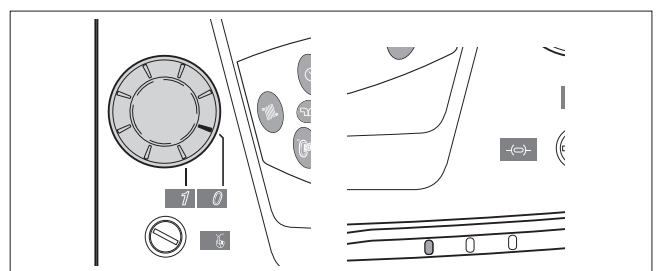

## SEGNALAZIONI DI ALLARME

In presenza di uno degli allarmi riportati in tabella contattare il Servizio Tecnico di Assistenza che deciderà quali interventi effettuare.

Indicazione sul display	Descrizione	Pompa Bollitore	Bruciatore
AL 04 "CA"	Sonda Mandata Caldaia interrotta.	---	OFF
AL 04 "CC"	Sonda Mandata Caldaia in cortocircuito	---	OFF
AL 06 "CA"	Sonda Bollitore interrotta	OFF	---
AL 06 "CC"	Sonda Bollitore in cortocircuito	OFF	---
AL 01	Segnale di blocco bruciatore mono-bistadio (S3)	---	---
AL 02	Segnale di intervento termostato sic. Acqua	---	OFF
hh:mm "CA"	Sonda Esterna interrotta	---	---
AL 41 "CC"	Sonda Esterna in cortocircuito	---	---

NOTE: - La visualizzazione delle sigle "CA" o "CC" è attiva sul display, quando il cursore indica la sonda/sensore che è nella condizione di allarme.

- Il ripristino del sistema, dalle condizioni di allarme avviene automaticamente quando il segnale o lo stato di allarme viene a mancare.

## PULIZIA

Le uniche pulizie necessarie, da parte dell'utente, sono quelle della pennellatura esterna del gruppo termico da effettuarsi solo con panni inumiditi con acqua e sapone.

Nel caso di macchie tenaci inumidire il panno con una miscela al 50% di acqua ed alcool denaturato o con prodotti specifici. Terminata la pulizia asciugare il gruppo termico.



È vietata qualsiasi operazione di pulizia, prima di aver scollegato il gruppo termico dalla rete di alimentazione elettrica posizionando l'interruttore generale dell'impianto e l'interruttore principale del pannello di comando su "spento"



Non usare prodotti abrasivi, benzina o trielina.

## MANUTENZIONE

La manutenzione programmata e preventiva, é essenziale per la sicurezza, il comfort, il rendimento e la durata dell'apparecchio. Essa riduce il consumo, le emissioni inquinanti e mantiene il prodotto affidabile nel tempo.

DATA	TIPO DI INTERVENTO	TECNICO ESECUTORE

**THERMITAL** lavora costantemente per migliorare tutti i modelli da essa prodotti e si riserva di apportare, senza preavviso, tutte le modifiche ritenute necessarie per perfezionare qualità e prestazioni.



Via Mussa, 20 Z.I. - 35017 Piombino Dese (PD) - Italia  
Tel. 049.9323911 - Fax 049.9323972 - [www.thermital.com](http://www.thermital.com) - email: [info@thermital.it](mailto:info@thermital.it)