

Istruzioni d'uso

per il conduttore dell'impianto

VIESMANN

Caldaia a pellet da 8 e 12 kW
Impianto di riscaldamento con regolazione digitale del circuito di caldaia e di riscaldamento in funzione delle condizioni climatiche esterne Ecotronic



VITOLIGNO 300-C



Per la Vostra sicurezza



Si prega di attenersi scrupolosamente alle avvertenze sulla sicurezza per evitare pericoli e danni a persone e cose.

Spiegazione delle avvertenze sulla sicurezza



Pericolo

Questo simbolo segnala il pericolo di danni a persone.



Attenzione

Questo simbolo segnala il pericolo di danni a cose e all'ambiente.

Avvertenza

Le indicazioni contrassegnate con la parola Avvertenza contengono informazioni supplementari.

Interessati

Le presenti istruzioni d'uso sono rivolte agli utenti dell'impianto di riscaldamento. Questo apparecchio può venire utilizzato anche da bambini a partire dagli 8 anni di età e da persone con limitazioni delle abilità fisiche, sensorie o mentali o con scarsa esperienza e/o con conoscenze non adeguate, se sorvegliati o se istruiti circa l'uso sicuro dell'apparecchio e se sono in grado di comprendere i pericoli che ne potrebbero derivare.



Attenzione

Sorvegliare i bambini quando sono nei pressi dell'apparecchio.

- I bambini non devono giocare con l'apparecchio.
- Non è consentito ai bambini di effettuare la pulizia e la manutenzione utente senza la supervisione di un adulto.

Allacciamento dell'apparecchio

- L'apparecchio può essere allacciato e messo in servizio unicamente da personale specializzato.
- Far funzionare l'apparecchio solo con combustibili adatti.
- Osservare le condizioni di allacciamento elettrico prescritte.
- Le modifiche all'installazione possono essere eseguite unicamente da personale specializzato.



Pericolo

Lavori sull'impianto di riscaldamento eseguiti in modo non adeguato possono provocare incidenti mortali. Gli interventi all'impianto elettrico devono essere eseguiti unicamente da personale specializzato e qualificato a norma di legge.

Interventi su apparecchiature/impianto di riscaldamento

- Eseguire le impostazioni e gli interventi sull'apparecchio solo conformemente a quanto prescritto nelle presenti istruzioni d'uso. Ulteriori interventi sull'apparecchio possono essere eseguiti unicamente da personale specializzato.
- Non modificare o rimuovere i componenti o gli accessori installati.
- Non aprire o serrare i giunti per tubi.



Pericolo

Le superfici roventi possono provocare ustioni. Non toccare le superfici roventi del vano interno dell'apparecchio e di tubazioni, attacchi e tubi fumi non isolati.

Comportamento in caso di perdite di gas di scarico



Pericolo

I gas di scarico possono provocare intossicazioni mortali.

- Spegnere l'impianto di riscaldamento.
- Aerare il luogo d'installazione.
- Chiudere le porte dei locali.

Comportamento in caso di incendio



Pericolo

In presenza di fuoco sussiste il pericolo di combustione e di esplosione.

- Spegnere l'impianto di riscaldamento.
- Ricorrere a estintori omologati della classe d'inflammabilità ABC.

Comportamento in caso di guasti all'impianto di riscaldamento



Pericolo

Le segnalazioni di guasto indicano la presenza di anomalie nell'impianto di riscaldamento. Se non eliminati, i guasti possono avere conseguenze anche mortali. Non annullare le segnalazioni di guasto ripetutamente a intervalli brevi. Rivolgersi al centro assistenza autorizzato affinché esso possa analizzare la causa e così eliminare il guasto.

Per la Vostra sicurezza (continua)**Condizioni per l'installazione****Pericolo**

Se le aperture di immissione sono chiuse, l'aria di combustione può diventare insufficiente. Ciò può provocare una combustione incompleta e quindi la formazione di monossido di carbonio che rappresenta un pericolo mortale. Non ostruire né chiudere le aperture d'immissione aria presenti. Non apportare successive modifiche alle condizioni costruttive perché potrebbero influire negativamente sul funzionamento sicuro (ad es. posa dei cavi/tubi, rivestimenti o pareti divisorie).

**Pericolo**

I liquidi e i materiali facilmente infiammabili (ad es. benzina, solventi e detergenti, vernici o carta) possono provocare scoppi e incendi. Non conservare né usare queste sostanze nel locale d'installazione o nelle immediate vicinanze dell'impianto di riscaldamento.

**Attenzione**

Condizioni ambientali non idonee possono provocare danni all'impianto di riscaldamento e pregiudicarne la sicurezza durante il funzionamento.

- Garantire temperature ambiente superiori a 0 °C e inferiori a 35 °C.
- Evitare l'inquinamento dovuto ad idrocarburi alogeni (ad es. quelli contenuti nelle vernici, nei detergenti e nei solventi) e una forte ricaduta di polveri (ad es. lavori di molatura).
- Evitare un'umidità dell'aria costantemente alta (ad es. provocata da biancheria stesa ad asciugare).

Apparecchi d'espulsione d'aria

In caso di installazione di dispositivi di scarico dell'aria all'esterno (cappe con tubo di ventilazione, apparecchi d'espulsione aria, climatizzatori) durante l'aspirazione non si deve creare depressione. In caso di funzionamento contemporaneo della caldaia può crearsi una corrente inversa di gas di scarico.

**Pericolo**

Il funzionamento contemporaneo della caldaia con dispositivi di scarico dell'aria all'esterno può provocare intossicazioni mortali a causa della corrente inversa dei gas di scarico. Adottare dei provvedimenti adeguati per garantire un'alimentazione sufficiente dell'aria di combustione. Se necessario contattare il centro assistenza autorizzato.

Componenti supplementari, parti di ricambio e pezzi soggetti ad usura**Attenzione**

I componenti che non sono stati collaudati con l'impianto di riscaldamento possono provocare danni all'impianto stesso o pregiudicarne il funzionamento. Far eseguire l'installazione e la sostituzione unicamente dal Centro Assistenza autorizzato.

1. Informazioni preliminari	Simboli	6
	Impiego conforme alla norma	6
	Ordinazione combustibile	7
	■ Forme di fornitura	7
	Prima messa in funzione	7
	L'impianto è preimpostato	7
	Termini specifici	8
	Consigli per risparmiare energia	8
2. Informazioni sull'impiego	Dispositivi di regolazione e componenti della caldaia	9
	Dispositivi di regolazione e segnalazione della regolazione	10
3. Comando della caldaia	Operazioni preliminari per l'accensione	11
	Per l'alimentazione manuale: riempimento pellet	11
	Provvedimenti in caso di temperatura elevata della caldaia	12
	■ La temperatura acqua di caldaia raggiunge i 100 °C	12
4. Impostazione della regolazione	Navigazione all'interno del menù della regolazione	13
	■ Funzione del tasto Start/Stop (B)	13
	Struttura del menù della regolazione	14
5. Riscaldamento	Impostazioni necessarie	17
	Selezione del circuito di riscaldamento	17
	Impostazione della temperatura ambiente	17
	Impostazione del programma d'esercizio	18
	Impostazione della programmazione delle fasce orarie	19
	Modifica della curva di riscaldamento	21
	Disattivazione del riscaldamento	23
6. Funzioni comfort e di risparmio energetico	Selezione della funzione party	24
	Selezione della funzione economizzatrice	24
	Selezione del programma ferie	25
7. Produzione di acqua calda	Impostazioni necessarie	27
	Impostazione della temperatura acqua calda	27
	Impostazione del programma d'esercizio	27
	Impostazione della programmazione delle fasce orarie	27
	■ Cancellazione delle fasce orarie	28
	■ Ripristino dell'impostazione base delle fasce orarie	29
	Disattivazione della produzione di acqua calda	29
8. Serbatoio d'accumulo acqua di riscaldamento	Impostazione del programma d'esercizio	30
	Impostazione di programmazione delle fasce orarie	30
	■ Cancellazione delle fasce orarie	31
	Impostazione della curva di riscaldamento	32
9. Alimentazione combustibile	Tempi di blocco per l'alimentazione automatica di combustibile	33
	■ Impostazione dei tempi di blocco	33
	■ Cancellazione delle fasce orarie	34
	■ Ripristino dell'impostazione base delle fasce orarie	34
10. Ulteriori impostazioni	Impostazione del contrasto sul display	35
	Impostazione della luminosità del display	35
	Immissione di un nome per i circuiti di riscaldamento	35
	Impostazione dell'ora esatta e della data	36
	Impostazione della lingua	36
	Impostazione dell'unità di misura temperatura (°C/°F)	36
	Modifica della temperatura acqua di caldaia	37
	Modifica del valore nominale del contenuto di ossigeno residuo	37
	Impostazione della temperatura minima di sistema	37

Indice (continua)

	Ripristino dell'impostazione di fabbrica	38
11. Verifiche	Verifica delle segnalazioni di guasto	39
	Verifica delle informazioni	39
	■ Verifica delle informazioni nel menù di base	40
	■ Verifica delle informazioni nel menù ampliato	40
	■ Verifica delle temperature	41
12. Messa fuori servizio	Messa fuori servizio per una pausa di riscaldamento prolungata	42
	Messa fuori servizio	42
13. Cosa bisogna fare?	Gli ambienti sono troppo freddi	43
	Gli ambienti sono troppo caldi	43
	Non c'è acqua calda	44
	L'acqua è troppo calda	44
	Sul display appare "Guasto,"	44
14. Manutenzione	Cura, ispezione e manutenzione	45
	Sostituzione dei fusibili	45
	Avvertenza per la pulizia	45
	Intervalli di manutenzione	46
	Svuotamento del contenitore della cenere	46
15. Appendice	Spiegazione dei termini	48
	Funzionamento efficiente e a basse emissioni	49
	Smontaggio e smaltimento	49
	■ Smontaggio	49
	■ Avvertenze per lo smaltimento	49
	■ Consigli generali per risparmiare energia	50
16. Indice analitico	51

Simboli

Simbolo	Significato
	Riferimento a un altro documento contenente ulteriori informazioni
	Sequenza di operazioni nelle figure: la numerazione corrisponde alla sequenza dello svolgimento dei lavori.
	Avvertimento relativo al pericolo di danni a cose e all'ambiente
	Campo sotto tensione
	Prestare particolare attenzione.
	<ul style="list-style-type: none"> ▪ Si deve udire lo scatto dovuto all'innesto del componente. oppure ▪ Segnale acustico
	<ul style="list-style-type: none"> ▪ Inserire nuovo componente. oppure ▪ In abbinamento a un utensile: pulire la superficie.
	Smaltire il componente secondo le norme vigenti.
	Consegnare il componente in un centro di raccolta autorizzato. Non smaltire il componente con i rifiuti domestici.

Impiego conforme alla norma

È consentito installare e far funzionare l'apparecchio in modo conforme alle norme solo in sistemi di riscaldamento chiusi a norma EN 12828 e attenendosi a quanto riportato nelle rispettive istruzioni di montaggio, di servizio e d'uso. L'apparecchio è previsto esclusivamente per il riscaldamento di acqua potabile.

L'impiego conforme alla norma presuppone che sia stata eseguita un'installazione fissa in abbinamento a componenti omologati specifici per l'impianto.

L'impiego commerciale o industriale per scopi diversi dal riscaldamento di edifici o dalla produzione d'acqua calda sanitaria è considerato non conforme alla norma.

Un altro tipo di impiego diverso da quello previsto deve essere di volta in volta autorizzato dal costruttore.

Un uso errato o improprio dell'apparecchio (ad es. funzionamento prolungato in condizioni di apertura) è vietato e comporta l'esclusione della responsabilità. Per uso errato s'intendono anche modifiche di funzionamento conforme alla norma di componenti del sistema di riscaldamento (ad es. a chiusura dei condotti fumi e di adduzione aria) oppure quando vengono utilizzati per questo apparecchio combustibili diversi da quelli previsti.

Ordinazione combustibile

I pellet utilizzati devono soddisfare i requisiti di ENplus, classe A1 e DIN EN 17225-2, classe A1. Utilizzare soltanto pellet con le seguenti caratteristiche:

- Diametro: 6 mm
- Lunghezza: da 5 a 30 mm (max. 20% della quantità di pellet fino a 45 mm)
- Umidità residua: max. dal 7 al 12%

Avvertenza

In questa caldaia non è consentita la combustione di rifiuti.

Forme di fornitura

I pellet in legno vengono offerti in sacchi da 15 - 30 kg, in grandi confezioni fino a 1000 kg e sfusi.

I pellet in legno sfusi sono trasportati con autocisterne e scaricati nel vano di stoccaggio mediante un sistema di pompaggio.

Avvertenza

La stiva pellet nella caldaia contiene circa 50 litri di pellet. Ciò corrisponde all'incirca a 2 sacchi rispettivamente di 15 kg.

Prima messa in funzione

La prima messa in funzione e l'adattamento della regolazione alle condizioni locali e costruttive devono essere eseguiti a cura del centro assistenza autorizzato.



Istruzioni di servizio

In qualità di conduttori di un nuovo bruciatore si è tenuti a denunciarlo immediatamente al manutentore o installatore competente per l'immobile in questione. Il manutentore o l'installatore vi informerà anche delle ulteriori operazioni che saranno eseguite sul vostro bruciatore (ad es. rilevazioni periodiche, pulizia).

Operazioni preliminari e esecuzione della rilevazione di emissioni secondo la normativa vigente:



Istruzioni di servizio

L'impianto è preimpostato

La regolazione della caldaia viene impostata in fabbrica.

- I circuiti di riscaldamento sono impostati sul programma d'esercizio "**Riscaldare**,,.
- La produzione di acqua calda è impostata sul programma d'esercizio "**Acqua calda**,,.

In questo modo l'impianto di riscaldamento è pronto ad entrare in funzione:

Riscaldamento

- Gli ambienti vengono riscaldati dalle **06:00 alle 22:00** a "**Temp. nom. amb.**,, di 22 °C (programma di riscaldamento normale).
- Dalle **22:00 alle 06:00** gli ambienti vengono riscaldati con "**T. nom. amb. ridotta**,, (temperatura ambiente per programma di riscaldamento ridotto, riduzione notturna).
- Durante la prima messa in funzione il centro assistenza autorizzato può eseguire ulteriori impostazioni. Tutte le impostazioni possono essere modificate individualmente in ogni momento a seconda delle esigenze personali (vedi da pagina 17).

L'impianto è preimpostato (continua)

Produzione di acqua calda

- L'acqua viene riscaldata tutti i giorni dalle **00:00 alle 24:00** a una "**Temp. nom. acq. calda,**" di 60 °C.
- Durante la prima messa in funzione il centro assistenza autorizzato può eseguire ulteriori impostazioni.
Tutte le impostazioni possono essere modificate individualmente in ogni momento a seconda delle esigenze personali (vedi da pagina 27).

Protezione antigelo

- La protezione antigelo della caldaia, del bollitore e del serbatoio d'accumulo acqua di riscaldamento è garantita.

Commutazione ora solare/ora legale

- Questa modifica avviene automaticamente.

Ora e data

- Giorno della settimana e ora esatta sono stati impostati dal centro assistenza autorizzato alla prima messa in funzione.

Interruzione di corrente

- In caso di interruzione di corrente tutti i dati rimangono memorizzati.

Termini specifici

Per una migliore comprensione delle funzioni della propria caldaia consultare il capitolo "Spiegazione dei termini," in appendice.

Consigli per risparmiare energia

Sfruttare le possibilità d'impostazione della regolazione della propria caldaia:

- Per il riscaldamento selezionare il programma d'esercizio che soddisfa le proprie esigenze attuali:
 - Per brevi assenze (di poche ore, ad es. per acquisti) selezionare la "**Funzione economizz.,**" (vedi pagina 24).
Finché la funzione economizzatrice è inserita, la temperatura ambiente è ridotta.
 - Se si si assenta per un viaggio, impostare il "**Programma ferie,**" (vedi pagina 25).
Finché è inserito il programma ferie, il programma d'esercizio del riscaldamento viene impostato automaticamente sul "**Programma spegnimento,**"
 - Qualora non si desideri riscaldare gli ambienti né produrre acqua calda per un periodo di tempo prolungato, impostare nei rispettivi circuiti di riscaldamento e acqua calda il programma d'esercizio "**Programma spegnimento,**"
 - Vedi pagina 23 per i rispettivi circuiti di riscaldamento
 - Vedi pagina 29 per la produzione di acqua calda
- Non impostare la temperatura nel bollitore su un valore troppo alto (vedi pagina 27).

Per ulteriori funzioni di risparmio energetico della regolazione della propria caldaia rivolgersi al proprio centro assistenza autorizzato.

Per consigli generali sul risparmio di energia vedi pagina.

Dispositivi di regolazione e componenti della caldaia

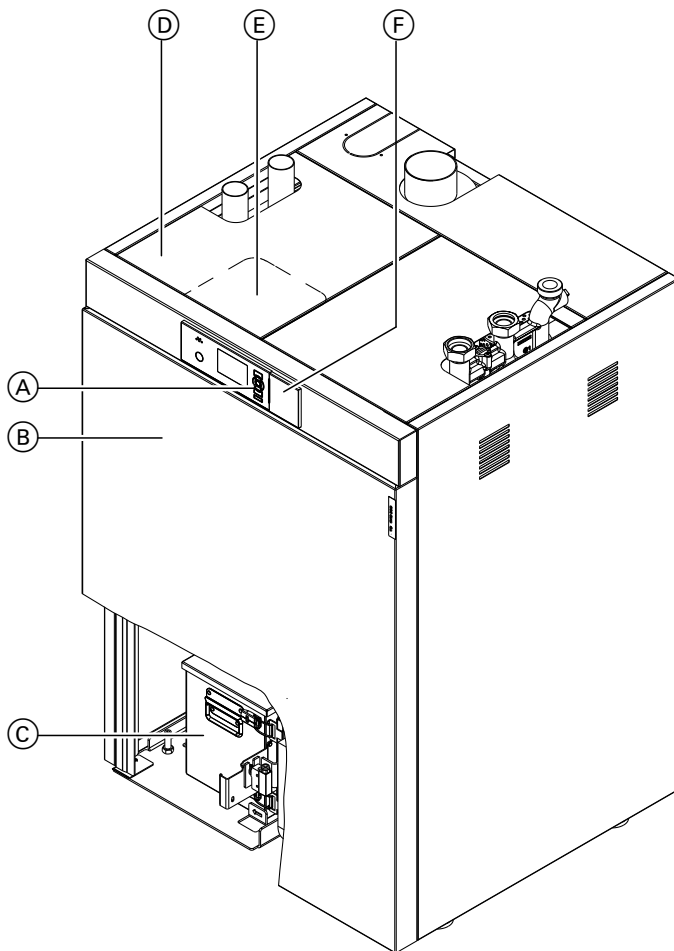

Fig. 1

- Ⓐ Unità di servizio della regolazione
- Ⓑ Lamiera anteriore
- Ⓒ Contenitore della cenere
- Ⓓ Sportello pellet sopra la stiva pellet
- Ⓔ Coperchio per riempimento manuale della stiva pellet
- Ⓕ Pulsante di ripristino per il termostato di sicurezza a riarmo manuale (STB) dietro la copertura

Avvertenza

Una panoramica delle attività di pulizia e manutenzione è riportata da pagina 46.

Dispositivi di regolazione e segnalazione della regolazione

L'unità di servizio

È possibile effettuare in modo centralizzato tutte le impostazioni sulla regolazione mediante l'unità di servizio.

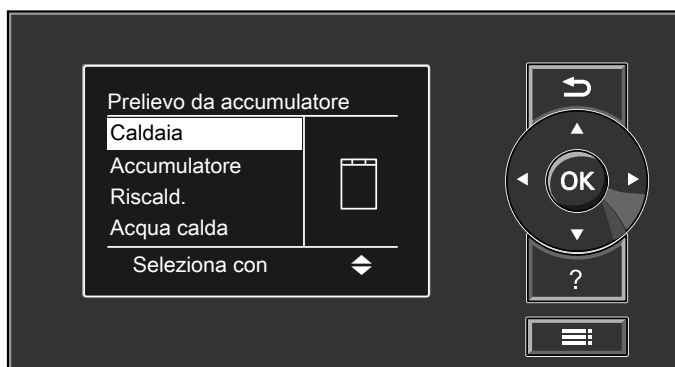







Fig. 2

-  Per tornare al passaggio precedente del menù o annullare un'impostazione iniziata.
-  Tasti cursore
Per sfogliare il menù o impostare valori.
-  Per confermare la selezione o salvare l'impostazione eseguita.

-  Per richiamare il testo guida dell'opzione di menù selezionata.
-  Per richiamare il menù ampliato.

Per l'impostazione della regolazione vedi da pagina 13.

Operazioni preliminari per l'accensione

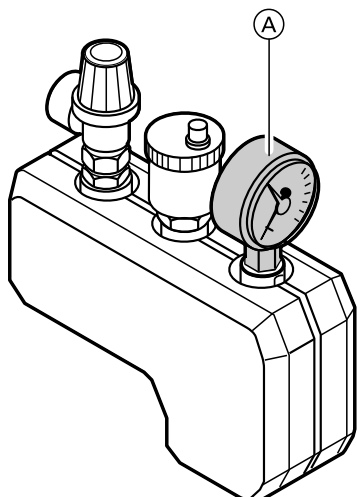

Fig. 3

1. Controllare la pressione dell'impianto di riscaldamento sul manometro (A): se la lancetta si trova sotto la marcatura rossa, la pressione dell'impianto è troppo bassa. Riempire d'acqua oppure informare il centro di assistenza autorizzato.
Pressione minima dell'impianto: 1,0 bar (0,1 MPa)

2. Verificare che le aperture di aerazione del locale d'installazione non siano ostruite.

Avvertenza

Con il funzionamento a camera aperta l'aria di combustione viene prelevata dal locale dove è installata la caldaia.

3. Controllare che il prelievo del calore prodotto dall'impianto di riscaldamento o del serbatoio d'accumulo acqua di riscaldamento sia garantito. Se necessario, aprire le valvole termostatiche dei radiatori.
4. Accertarsi che tutti i dispositivi di chiusura della mandata e del ritorno di riscaldamento siano aperti.
5. Controllare che tutti i coperchi della caldaia siano chiusi.
6. Accertarsi che l'alimentazione elettrica della caldaia sia garantita.

Per l'alimentazione manuale: riempimento pellet

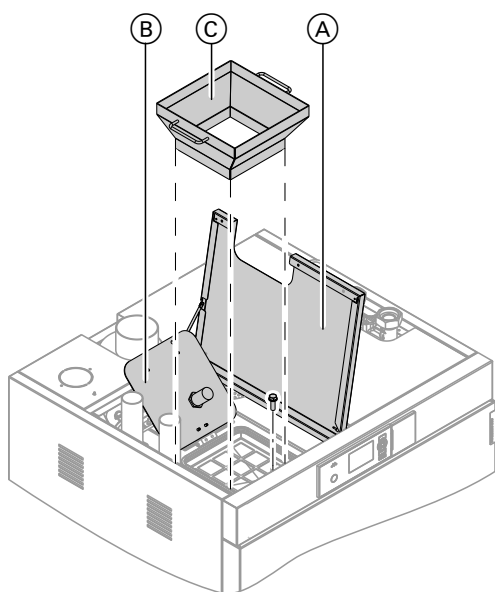

Fig. 4

1. Spegner la caldaia.
2. Aprire lo sportello pellet (A).
3. Aprire il coperchio di riempimento (B).

Avvertenza

Qualora si intenda lasciare l'imbuto (C) (accessorio) permanentemente nell'apertura di riempimento:

- Smontare il coperchio di riempimento prima di inserire l'imbuto. Rimuovere allo scopo entrambe le viti e i dadi.
 - Lo sportello pellet (A) può essere chiuso con l'imbuto inserito.
4. Inserire l'imbuto (C) (accessorio) nell'apertura di riempimento con il piano inclinato verticale rivolto in avanti.

Per l'alimentazione manuale: riempimento pellet (continua)

5. Riempire la stiva di pellet.

Avvertenza

La stiva pellet può contenere ca. 2 sacchi di pellet, di volume rispettivo pari a 15 kg.

6. Qualora **non** si intenda lasciare l'imbuto permanentemente nell'apertura di riempimento: togliere l'imbuto dalla caldaia. Chiudere completamente la caldaia.
7. Accendere nuovamente la caldaia.

Provvedimenti in caso di temperatura elevata della caldaia

Il termostato di sicurezza a riarmo manuale protegge la caldaia dal surriscaldamento.

Avvertenza

Qualsiasi modifica al termostato di sicurezza a riarmo manuale è vietata e comporta l'esclusione della responsabilità.

I componenti guasti devono essere sostituiti soltanto da ricambi originali Viessmann.

Avvertenza

Se il surriscaldamento della caldaia si verifica di nuovo dopo breve tempo o a intervalli regolari, informare il centro assistenza autorizzato.

La temperatura acqua di caldaia raggiunge i 100 °C

Termostato di sicurezza a riarmo manuale (STB)

Il pulsante di ripristino del termostato di sicurezza a riarmo manuale si trova dietro alla copertura (A) dell'unità di servizio.

Avvertenza

Il termostato di sicurezza a riarmo manuale, una volta intervenuto, deve essere sbloccato a mano.

Attivazione della funzione

Il termostato di sicurezza a riarmo manuale interviene quando la temperatura acqua di caldaia supera i **100 °C**.

Disattivazione della funzione

Avvertenza

Il ripristino (sblocco) è possibile solo dopo che la temperatura dell'acqua di caldaia è scesa a 70 °C circa.

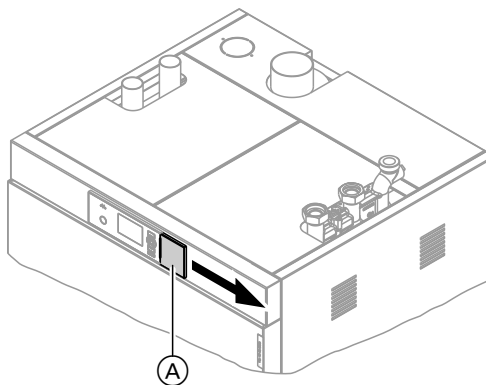

Fig. 5

1. Spostare la copertura (A) dell'unità di servizio verso destra.
2. Premere il pulsante verde del termostato di sicurezza a riarmo manuale. Si deve percepire un leggero "schiocco", che segnala lo sblocco del termostato di sicurezza a riarmo manuale.
3. Chiudere la copertura dell'unità di servizio.
4. Confermare la sovratemperatura dall'unità di servizio della regolazione con **OK**.

Navigazione all'interno del menù della regolazione

Display

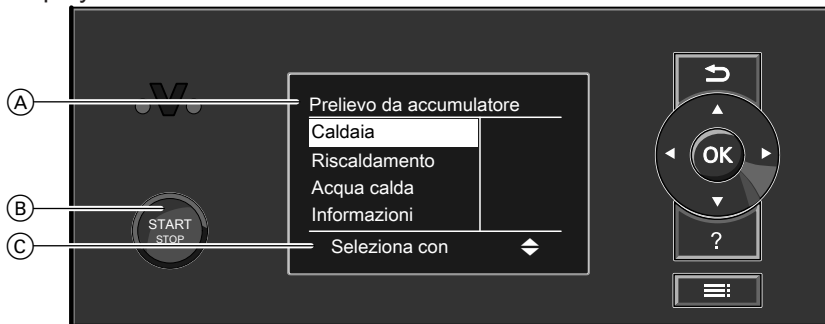

Fig. 6

- (A) Indicazione della fase di funzionamento
- (B) Tasto Start / Stop
- (C) Riga di dialogo

L'opzione di menù selezionata è evidenziata da uno sfondo bianco.

Nella riga di dialogo (C) si ricevono le istruzioni operative necessarie.

Funzione del tasto Start/Stop (B)

Tasto Start-Stop:

Spento	La caldaia è spenta, nessuna protezione antigelo.
Acceso	La caldaia è in stand-by e si avvia automaticamente su richiesta oppure la caldaia è in funzione.
Lampeggia	La caldaia è nella fase di combustione completa oppure è stata attivata la richiesta dall'esterno tramite indirizzo di codifica 44
	<p>Avvertenza <i>Se si collega un'apparecchiatura di servizio esterna, il tasto Start/Stop viene disattivato. In questo caso la caldaia può essere accesa o spenta solo tramite l'apparecchiatura esterna.</i></p>
▪ Lampeggia lentamente	Contatto sulla [270] chiuso È presente una richiesta dall'esterno.
▪ Lampeggia rapidamente	Contatto sulla [270] aperto Non vi sono richieste.

Esempio: procedura per impostazioni con righe di dialogo differenti

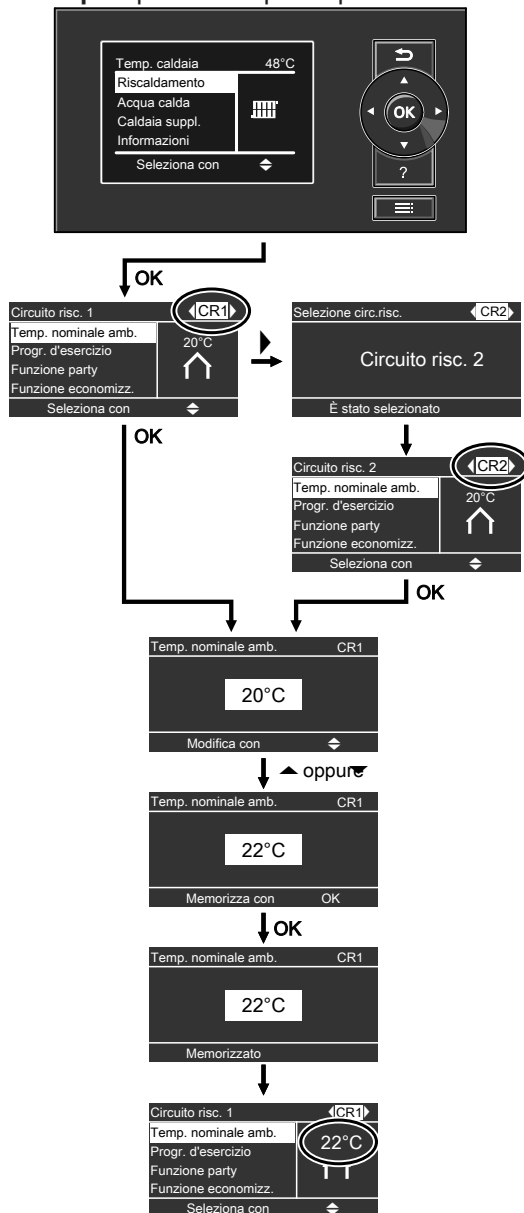

Fig. 7

Struttura del menù della regolazione

L'utente ha a disposizione due livelli operativi: il "Menù di base,, e il "Menù ampliato,,.

Struttura del menù della regolazione (continua)

Menù di base

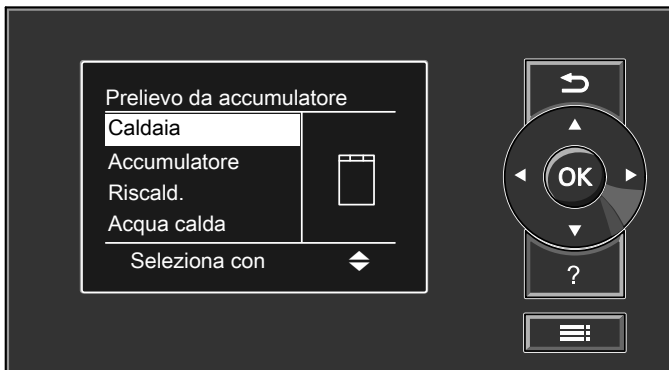

Fig. 8

Nel menù di base si possono effettuare le impostazioni e le verifiche **più frequenti**:

- Impostazione del valore nominale di temperatura ambiente.
- Impostazione del programma d'esercizio.
- Impostazione della funzione comfort "Funzione party,,.
- Impostazione della funzione di risparmio energetico "Funzione economizz,,.
- Verifica dello stato di esercizio.
- Verifica delle temperature, ad es. le temperature esterne

- Verifica delle informazioni.
- Verifica delle segnalazioni di avvertenza, avvertimento e guasto.

Come richiamare il menù di base:

- Il salvaschermo è attivo: premere un tasto **qualsiasi**.
- Se ci si trova in una parte qualsiasi del menù: premere più volte ↶ finché non appare il menù di base.

Menù ampliato



Fig. 9

Nel menù ampliato è possibile effettuare e richiamare le impostazioni **meno utilizzate** comprese nella gamma delle funzioni della regolazione, ad es. impostare il programma ferie e la programmazione delle fasce orarie.

Come richiamare il menù ampliato:

- Il salvaschermo è attivo: premere un tasto **qualsiasi** e poi ≡.
- Se ci si trova in una parte qualsiasi del menù: premere ≡.

Salvaschermo

- Se per alcuni minuti non sono effettuate impostazioni sull'unità di servizio, si attiva il salvaschermo.
- A seconda della fase di funzionamento, il salvaschermo informa sui valori attuali della caldaia o del serbatoio d'accumulo acqua di riscaldamento.

Salvaschermo durante la fase di funzionamento "Funz. sotto carico caldaia,,

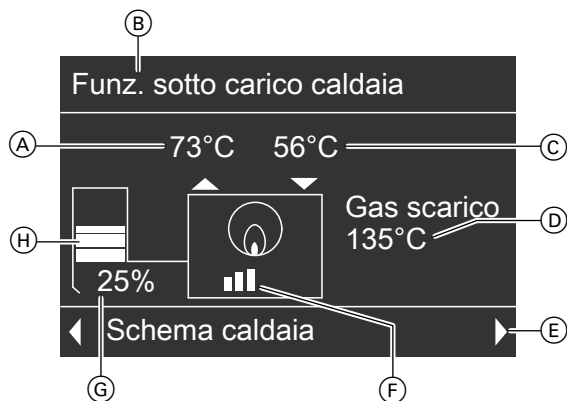

Fig. 10

- | | |
|-------------------------------------|---|
| (A) Temperatura di mandata caldaia | (E) Riga di dialogo |
| (B) Fase di funzionamento | (F) Potenzialità della caldaia |
| (C) Temperatura del ritorno caldaia | (G) Portata alimentazione (pellet) |
| (D) Temperatura fumi | (H) Livello di riempimento stiva pellet |

Salvaschermo durante la fase di funzionamento "Prelievo da accumulatore,,

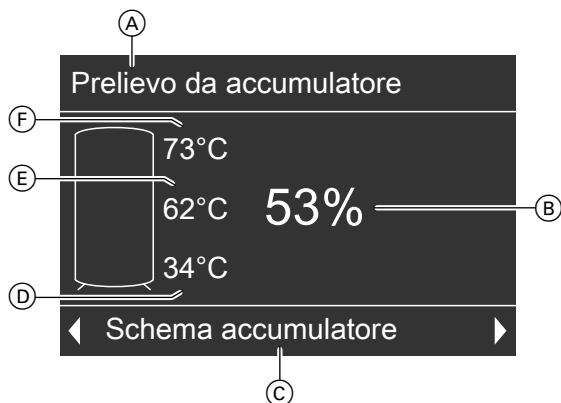

Fig. 11

- | | |
|---|---|
| (A) Fase di funzionamento | (E) Temperatura serbatoio d'accumulo acqua di riscaldamento al centro |
| (B) Condizioni di carico in percentuale del serbatoio d'accumulo acqua di riscaldamento | (F) Temperatura serbatoio d'accumulo acqua di riscaldamento in alto |
| (C) Riga di dialogo | |
| (D) Temperatura serbatoio d'accumulo acqua di riscaldamento in basso | |

Premere un tasto qualsiasi. Si accede al menù di base (vedi pagina 15).

Menù "Guida,,

In forma di istruzioni d'uso in breve vengono visualizzate spiegazioni per i singoli dispositivi di regolazione insieme a un'avvertenza relativa alla selezione del circuito di riscaldamento.

Come richiamare le istruzioni d'uso in breve:

- Se ci si trova in una parte qualsiasi del menù: richiamare l'opzione di menù "Guida,, premendo il tasto "?,,.

Impostazioni necessarie

Se si desidera il riscaldamento, controllare i seguenti punti:

- È stato selezionato il circuito di riscaldamento?
Per l'impostazione vedi capitolo "Selezione del circuito di riscaldamento,, a pagina 17.
- È stata impostata la temperatura ambiente desiderata?
Per l'impostazione vedi pagina 17.
- È stato impostato il programma d'esercizio corretto?
Per l'impostazione vedi pagina 30.
- Sono state impostate le fasce orarie desiderate?
Per l'impostazione vedi pagina 30.

Selezione del circuito di riscaldamento

Il riscaldamento di tutti gli ambienti può essere eventualmente ripartito su diversi circuiti di riscaldamento.

- Per impianti di riscaldamento con più circuiti di riscaldamento selezionare per tutte le impostazioni di riscaldamento per primo il circuito di riscaldamento per il quale si desidera eseguire una modifica.
- Per impianti di riscaldamento con un solo circuito di riscaldamento questa possibilità di selezione non è disponibile.

Esempio:

- **"Circuito risc. 1,,** è il circuito di riscaldamento numero 1.
- **"Circuito risc. 2,,** è il circuito di riscaldamento numero 2.

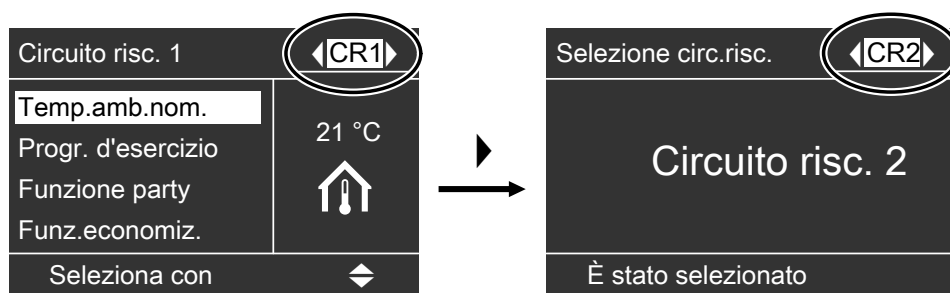

Fig. 12

I circuiti di riscaldamento sono denominati in fabbrica con **"Circuito risc. 1,, (CR1)** e **"Circuito risc. 2,, (CR2)**.

Nel caso in cui voi o il vostro centro assistenza autorizzato abbiate rinominato i circuiti di riscaldamento (ad es. in "Appartamento annesso,, o simili), al posto di **"Circuito risc. 1,,** apparirà il nome scelto (vedi pagina 35).

Impostazione della temperatura ambiente

Per il circuito di riscaldamento corrispondente si può impostare la temperatura ambiente normale (per il giorno) (vedi pagina 17) e la temperatura ambiente ridotta (per la notte) (vedi pagina 18).

Impostazione della temperatura ambiente per il programma di riscaldamento normale:

Nel menù di base premere i seguenti tasti:

1. ▲/▼ per selezionare **"Riscald.,,**
2. OK per confermare.
3. ◀/▶ per selezionare **"Circuito risc. 1,, (CR1)**, **"Circuito risc. 2,, (CR2)** oppure **"Circuito risc. 3,, (CR3)**.
4. ▲/▼ per selezionare **"Temp. nom. amb.,,**
5. OK per confermare.
6. ▲/▼ per impostare il valore di temperatura desiderato.
7. OK per confermare.
Nella riga di dialogo del display appare per breve tempo **"Memorizzato,,**

Impostazione della temperatura ambiente (continua)

8. ↵ premere ripetutamente questo tasto finché non appare la segnalazione di base.

Impostazione della temperatura ambiente per il programma di riscaldamento ridotto (riduzione notturna)

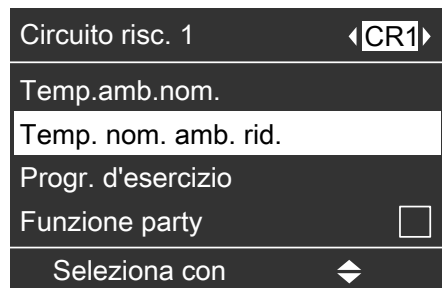

Fig. 13

Premere i seguenti tasti:

1. ☰ per il "Menù ampliato,,

2. ▲/▼ per selezionare "Riscald.,,

3. OK per confermare.

4. ◀▶ per selezionare "Circuito risc. 1,, (CR1), "Circuito risc. 2,, (CR2) o "Circuito risc. 3,, (CR3, se presente).

5. ▲/▼ per selezionare "T. nom. amb. ridotta,,

6. OK per confermare.

7. ▲/▼ per impostare il valore di temperatura desiderato.

8. OK per confermare. Nella riga di dialogo del display appare per breve tempo "Memorizzato,,

9. ↵ premere ripetutamente questo tasto finché non appare la segnalazione di base.

Impostazione del programma d'esercizio

Controllare se per il circuito di riscaldamento corrispondente si ha l'impostazione "Riscaldare,,.

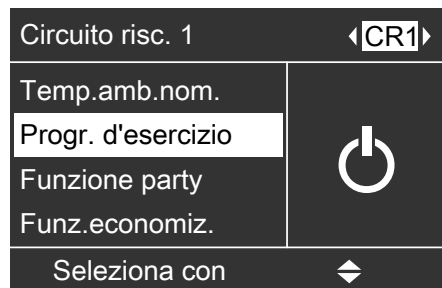

Fig. 14

Nel menù di base premere i seguenti tasti:

1. ▲/▼ per selezionare "Riscald.,,

2. OK per confermare.

3. ◀▶ per selezionare "Circuito risc. 1,, (CR1), "Circuito risc. 2,, (CR2) o "Circuito risc. 3,, (CR3, se presente).

4. ▲/▼ per selezionare "Progr. d'esercizio,,

5. OK per confermare. Il segno di spunta deve trovarsi in corrispondenza di "Riscaldare,,. In caso contrario, procedere come segue:

6. ▲/▼ per selezionare "Riscaldare,,.

7. OK per confermare.

8. ↵ premere ripetutamente questo tasto finché non appare la segnalazione di base.

Gli ambienti del circuito di riscaldamento selezionato vengono riscaldati secondo le impostazioni della temperatura ambiente e della programmazione delle fasce orarie.

Impostazione della programmazione delle fasce orarie

L'ora esatta in cui deve avvenire il riscaldamento a temperatura ambiente normale o il riscaldamento a temperatura ambiente ridotta per il circuito di riscaldamento, dipende dall'impostazione delle fasce orarie per il giorno in questione (4 fasce orarie possibili).

- Se sono state impostate una o più fasce orarie, durante queste ultime l'ambiente viene mantenuto ad una temperatura ambiente normale.
- Se non sono state impostate delle fasce orarie, l'ambiente viene mantenuto ad una temperatura ambiente ridotta per l'intera giornata.

Premere i seguenti tasti:

1. per il "Menù ampliato,,,"
2. per selezionare "Riscald.,,"
3. per confermare.
4. per selezionare "Circuito risc. 1,, (CR1), "Circuito risc. 2,, (CR2) o "Circuito risc. 3,, (CR3, se presente).
5. per "Progr.orar. riscaldam.,,"
6. per confermare.
7. per l'impostazione dell'orario desiderato (vedi paragrafi seguenti).

Impostazione delle fasce orarie

Progr. fasce orarie	CR1
Lunedì - Domenica	<input checked="" type="checkbox"/>
Lunedì - Venerdì	<input type="checkbox"/>
Sabato - Domenica	<input type="checkbox"/>
Lunedì	
Seleziona con	

Fig. 15

Premere i seguenti tasti:

1. per il "Menù ampliato,,,"
2. per selezionare "Riscald.,,"
3. per selezionare "Circuito risc. 1,, (CR1), "Circuito risc. 2,, (CR2) o "Circuito risc. 3,, (CR3, se presente).
4. per "Progr.orar. riscaldam.,,"

8. premere ripetutamente questo tasto finché non appare la segnalazione di base.

- Il riscaldamento può variare fino a 4 volte al giorno tra temperatura ambiente normale e temperatura ambiente ridotta (4 fasce orarie).
- Per tutti i giorni della settimana è stata impostata in fabbrica la **fascia oraria** dalle 6:00 alle 22:00, vale a dire che in questo arco di tempo gli ambienti vengono riscaldati a temperatura ambiente normale.
- L'impostazione delle fasce orarie può essere **personalizzata** per i giorni o parti della settimana seguenti:
 - uguali per tutti i giorni della settimana: da lunedì a domenica
 - per singole parti della settimana: da lunedì a venerdì e da sabato a domenica
 - separatamente per ogni giorno della settimana: lunedì, martedì ecc.

Per la programmazione delle fasce orarie occorre tener presente che l'impianto di riscaldamento ha bisogno di tempo per riscaldare gli ambienti alla temperatura desiderata.

- Per la sequenza delle operazioni relative alla programmazione delle fasce orarie, vedi pagina 19.
- Per la sequenza delle operazioni relative alla cancellazione di una fascia oraria, vedi pagina 20.

Avvertenza

Durante le fasce orarie impostate il rispettivo circuito di riscaldamento viene regolato sulla temperatura ambiente normale.

5. per confermare.

Avvertenza

Per interrompere in anticipo le impostazioni delle fasce orarie, premere ripetutamente il tasto , finché non compare la segnalazione di base (vedi pagina 14).

6. premere questi tasti finché non appare la parte o il giorno della settimana desiderato.
7. per confermare.
8. per selezionare la fascia oraria. La rispettiva fascia oraria è indicata da un numero (, , o).

Riscald.	Lu-Do	CR1
0 2 4 6 8 10 12 14 16 18 20 22 24		
06:00 - 22:00		Normale
- - - - -		---
Seleziona con		

Fig. 16

Impostazione della programmazione delle fasce... (continua)

- 9. per confermare.
- 10. per selezionare l'orario di inizio della fascia oraria.
- 11. per confermare.
- 12. per selezionare l'orario di conclusione della fascia oraria.
- 13. per confermare.
- 14. Per l'impostazione dell'inizio e della fine di altre fasce orarie, procedere come descritto alla sequenza delle operazioni 9 - 14.
- 15. premere ripetutamente questo tasto finché non appare la segnalazione di base.

Cancellazione delle fasce orarie

Per **cancellare** una fascia oraria, premere i tasti seguenti:

- 1. Procedere come descritto nei punti da 1 a 11 del capitolo "Impostazione delle fasce orarie,,.
- 2. premere ripetutamente questo tasto finché non appare l'orario di conclusione della fascia oraria selezionata.
- 3. premere ripetutamente questo tasto finché per l'orario di conclusione non viene visualizzata l'indicazione "-- : - -,,".

Avvertenza

L'indicazione "-- : - -,," appare quando l'orario di inizio e quello di fine sono uguali.



Fig. 17

- 4. per confermare.
- 5. premere ripetutamente questo tasto finché non appare la segnalazione di base.

Ripristino dell'impostazione base delle fasce orarie

Se per **tutte** le fasce orarie si vuole ripristinare l'impostazione base, premere i seguenti tasti:

- 1. per il "Menù ampliato,,.
- 2. per selezionare "Impostazioni,,.
- 3. per confermare.
- 4. per selezionare "Impostazione base,,.
- 5. per confermare.
- 6. per selezionare "Riscald,,.
- 7. per confermare.
- 8. per selezionare "Circuito risc. 1,, (CR1), "Circuito risc. 2,, (CR2) oppure "Circuito risc. 3,, (CR3).
- 9. per selezionare "Sì,,.
- 10. per confermare.
- 11. premere ripetutamente questo tasto finché non appare la segnalazione di base.

Modifica della curva di riscaldamento









- È possibile modificare le caratteristiche di riscaldamento qualora la temperatura ambiente non rispondesse alle aspettative dell'utente per un arco di tempo prolungato.
- Si modificano le caratteristiche di riscaldamento modificando lo scostamento e l'inclinazione della curva di riscaldamento. Per informazioni più dettagliate sulla curva di riscaldamento vedi pagina 22.
- Prima di cambiare nuovamente le impostazioni, osservare le nuove caratteristiche di riscaldamento per diversi giorni (si consiglia di attendere un sensibile cambiamento delle condizioni atmosferiche).

Modifica dell'inclinazione e dello scostamento

Come guida per le impostazioni utilizzare la seguente tabella.

Caratteristiche di riscaldamento	Provvedimento	Esempio
I locali abitativi sono troppo freddi nella stagione invernale .	Impostare l' inclinazione della curva di riscaldamento sul valore immediatamente superiore (ad es. 1,5).	Inclinazione 1,5 Scostamento 0 K
I locali abitativi sono troppo caldi nella stagione invernale .	Impostare l' inclinazione della curva di riscaldamento sul valore immediatamente inferiore (ad es. 1,3).	Inclinazione 1,3 Scostamento 0 K
I locali sono troppo freddi nel periodo di mezza stagione e nella stagione invernale .	Impostare lo scostamento della curva di riscaldamento su un valore superiore (ad es. +3).	Inclinazione 1,4 Scostamento 3 K
I locali sono troppo caldi nel periodo di mezza stagione e nella stagione invernale .	Impostare lo scostamento della curva di riscaldamento su un valore inferiore (ad es. -3).	Inclinazione 1,4 Scostamento -3 K
I locali abitativi sono troppo freddi nel periodo di mezza stagione ma sufficientemente caldi nella stagione invernale.	Impostare l' inclinazione della curva di riscaldamento sul valore immediatamente inferiore e lo scostamento su un valore superiore .	Inclinazione 1,3 Scostamento 3 K
I locali abitativi sono troppo caldi nel periodo di mezza stagione ma sufficientemente caldi nella stagione invernale.	Impostare l' inclinazione della curva di riscaldamento sul valore immediatamente superiore e lo scostamento su un valore inferiore .	Inclinazione 1,5 Scostamento -3 K

Premere i seguenti tasti:

1.  per il "Menù ampliato,,.
2.  per selezionare "**Riscald.,,**
3.  per confermare.
4.  per selezionare "**Circuito risc. 1,,** (CR1), "**Circuito risc. 2,,** (CR2) o "**Circuito risc. 3,,** (CR3, se presente).
5.  per selezionare "**Curva riscaldamento,,**
6.  per confermare.
7.  per selezionare "**Inclinazione,,** o "**Scostamento,,**
8.  per confermare.

9. ▲/▼ per impostare il valore desiderato.

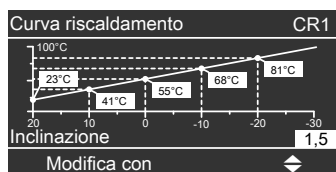

Fig. 18

10. OK per confermare.

11. ↵ premere ripetutamente questo tasto finché non appare la segnalazione di base.

Per il conduttore dell'impianto

- Le curve di riscaldamento rappresentano il rapporto tra temperatura esterna e temperatura di mandata. Più semplicemente: più bassa è la temperatura esterna, più elevata è la temperatura di mandata. Le curve di riscaldamento visualizzate valgono per le seguenti impostazioni:
 - Scostamento della curva di riscaldamento = 0
Un valore diverso dello scostamento mostra una curva caratteristica parallela ma sfalsata in senso verticale.
 - Temperatura ambiente normale = circa 20 °C
Allo stato di fornitura, l'inclinazione è impostata sul valore 1,4 e lo scostamento sul valore 0.

Avvertenza

Valori d'impostazione troppo alti o troppo bassi dell'inclinazione o dello scostamento non causano danni all'impianto di riscaldamento.

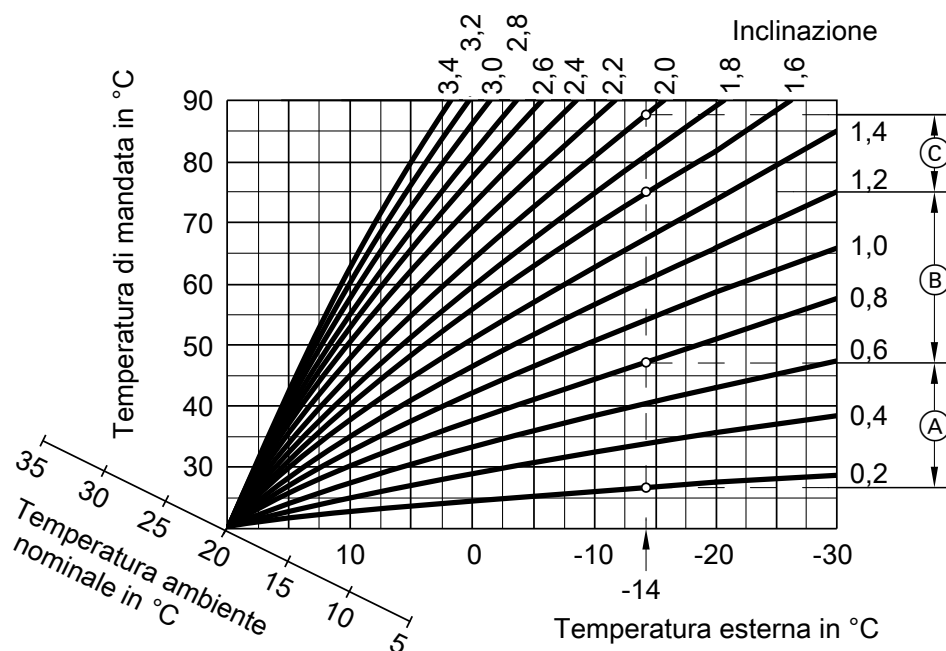

Fig. 19

Esempio per una temperatura esterna di -14 °C:

- (A) Impianto di riscaldamento a pavimento, inclinazione da 0,2 a 0,8
- (B) Impianto a bassa temperatura, inclinazione da 0,8 a 1,6
- (C) Impianto di riscaldamento con temperatura acqua di caldaia superiore a 75 °C, inclinazione da 1,6 a 2,0

Disattivazione del riscaldamento

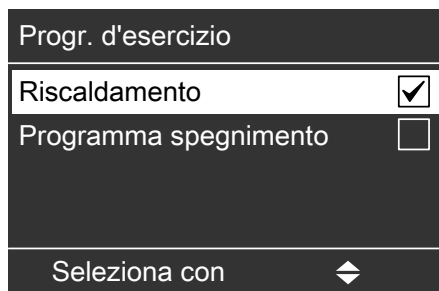

Fig. 20

Nel menù di base premere i seguenti tasti:

1. ▲/▼ per selezionare “**Riscald.,**”
2. Ⓚ per confermare.
3. ◀▶ per selezionare “**Circuito risc. 1.,**” (CR1), “**Circuito risc. 2.,**” (CR2) oppure “**Circuito risc. 3.,**” (CR3).
4. ▲/▼ per selezionare “**Progr. d'esercizio.,**”
5. Ⓚ per confermare.
6. ▲/▼ per selezionare “**Programma spegnimento.,**”
7. Ⓚ per confermare. Sul display appare brevemente “**Programma spegnimento.,**”
8. ↶ premere ripetutamente questo tasto finché non appare la segnalazione di base.

Selezione della funzione party

Con questa funzione comfort è possibile modificare la temperatura ambiente di un circuito di riscaldamento per alcune ore, ad es. se gli ospiti rimangono più a lungo la sera. Le impostazioni già registrate della regolazione non devono essere modificate.

- Gli ambienti vengono riscaldati alla temperatura desiderata.

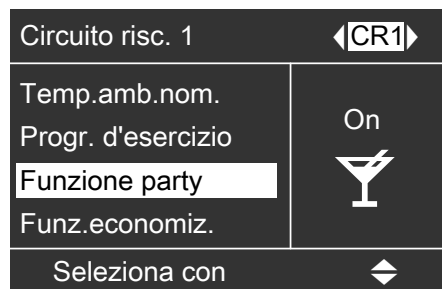

Fig. 21

Nel menù di base premere i seguenti tasti:

1. ▲/▼ per selezionare “Riscald.,,.
2. Ⓞ per confermare.
3. ◀▶ per selezionare “Circuito risc. 1,, (CR1), “Circuito risc. 2,, (CR2) oppure “Circuito risc. 3,, (CR3).
4. ▲/▼ per selezionare la “Funzione party,,.
5. Ⓞ per confermare.
Sul display viene visualizzata la temperatura ambiente durante la funzione party.
6. ▲/▼ per selezionare il valore di temperatura desiderato, se lo si vuole modificare.

7. Ⓞ per confermare.
Nella riga di dialogo del display appare per breve tempo “Memorizzato,,. Nel menù seguente, sul lato destro del display appare “On,,.

Disattivazione della funzione party

La funzione party viene disattivata automaticamente non appena si commuta sul riscaldamento a temperatura ambiente normale, al più tardi dopo 8 ore.

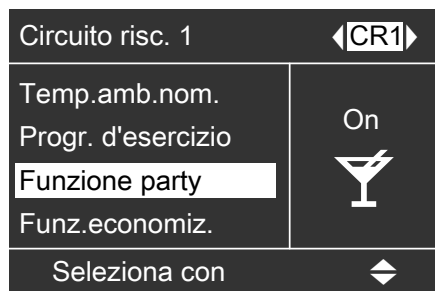

Fig. 22

Per disattivare in anticipo la funzione party, premere i seguenti tasti nel menù di base:

1. ▲/▼ per selezionare “Riscald.,,.
2. Ⓞ per confermare.
3. ◀▶ per selezionare “Circuito risc. 1,, (CR1), “Circuito risc. 2,, (CR2) o “Circuito risc. 3,, (CR3, se presente).
4. ▲/▼ per selezionare la “Funzione party,,.
5. Ⓞ per confermare.
Nella riga di dialogo del display appare per breve tempo “Off,,. Nel menù seguente, sul lato destro appare “Off,,.

Selezione della funzione economizzatrice

Per risparmiare energia, è possibile ridurre la temperatura ambiente durante il programma di riscaldamento normale, ad es. se si lascia l'appartamento per alcune ore.

Impostazione della funzione economizzatrice

Con la funzione economizzatrice la temperatura ambiente normale viene abbassata automaticamente.

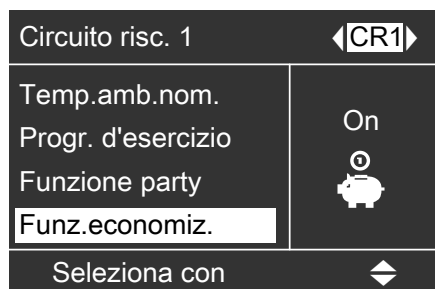

Fig. 23

Nel menù di base premere i seguenti tasti:

1. ▲/▼ per selezionare “Riscald.,,.

Selezione della funzione economizzatrice (continua)

2. **OK** per confermare.
3. **◀▶** per selezionare “**Circuito risc. 1,,** (CR1), “**Circuito risc. 2,,** (CR2) o “**Circuito risc. 3,,** (CR3, se presente).
4. **▲/▼** per selezionare “**Funzione economizz,,,**”.
5. **OK** per confermare.
Sul display appare brevemente “**Funzione economizz. On,,**”. Nel menù seguente, sul lato destro del display appare “**On,,**”.

Disattivazione della funzione economizzatrice

La funzione economizzatrice viene disattivata automaticamente non appena si commuta sul riscaldamento a temperatura normale.

Per disattivare prima del tempo la funzione economizzatrice, premere i seguenti tasti nel menù di base:

1. **▲/▼** per selezionare “**Riscald,,,**”.
2. **OK** per confermare.
3. **◀▶** per selezionare “**Circuito risc. 1,,** (CR1), “**Circuito risc. 2,,** (CR2) o “**Circuito risc. 3,,** (CR3, se presente).
4. **▲/▼** per selezionare “**Funzione economizz,,,**”.
5. **OK** per confermare.
Sul display appare brevemente “**Funzione economizz. Off,,**”. Nel menù seguente, sul lato destro del display appare “**Off,,**”.

Selezione del programma ferie

Per risparmiare energia, ad es. in caso di assenze prolungate per le vacanze, è possibile attivare il programma ferie.

Impostazione del programma ferie

Il programma ferie inizia alle ore 0.00 del giorno seguente alla data di partenza. Esso termina alle ore 0.00 del giorno di ritorno vale a dire che nel giorno di partenza e in quello di ritorno sono attive le fasce orarie impostate.

Avvertenza

*La regolazione è impostata in modo tale che il programma ferie agisca su **tutti** i circuiti di riscaldamento e **non** abbia luogo la produzione di acqua calda. Se s'intende apportare delle modifiche rivolgersi al centro di assistenza autorizzato.*

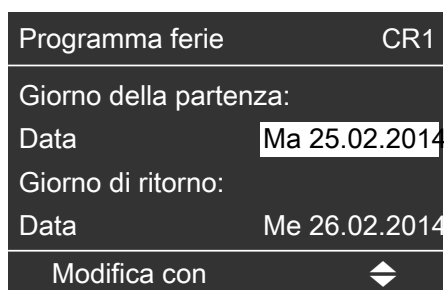

Fig. 24

Premere i seguenti tasti:

1. **☰** per il “Menù ampliato,,”.
2. **▲/▼** per selezionare “**Riscald,,,**”.











3. **OK** per confermare.
4. **◀▶** per selezionare “**Circuito risc. 1,,** (CR1), “**Circuito risc. 2,,** (CR2) o “**Circuito risc. 3,,** (CR3, se presente).
5. **▲/▼** per selezionare “**Programma ferie,,**”.
6. **OK** per confermare; vengono visualizzate la data attuale “**Giorno della partenza,,**” e la data successiva “**Giorno di ritorno,,**”.
7. **▲/▼** per selezionare la data di partenza.
Per interrompere in anticipo le impostazioni del programma ferie, premere ripetutamente il tasto **⊖** finché non appare la segnalazione di base (vedi pagina 14).
8. **OK** per confermare.
9. **▲/▼** per impostare la data desiderata.
10. **OK** per confermare.
Sul display appare brevemente “**Memorizzato,,**”.
11. **▲/▼** per selezionare la data di ritorno.
12. **OK** per confermare.
13. **▲/▼** per impostare la data desiderata.
14. **OK** per confermare.
Nella riga di dialogo del display appare per breve tempo “**Memorizzato,,**”.

Selezione del programma ferie (continua)

Disattivazione del programma ferie









Il programma ferie si disattiva automaticamente il giorno di ritorno.

Per disattivare prima del tempo il programma ferie, premere i seguenti tasti:

1.  per il "Menù ampliato,,.
2.  per selezionare "Riscald.,,.
3.  per confermare.
4.  per selezionare "Circuito risc. 1,, (CR1), "Circuito risc. 2,, (CR2) o "Circuito risc. 3,, (CR3, se presente).
5.  per selezionare "Programma ferie,,.
6.  per confermare.
7.  per selezionare "Cancella programma,,.
8.  per confermare.
9.  per selezionare "Sì,,.
10.  per confermare.
Nella riga di dialogo del display appare per breve tempo "Memorizzato,,.
11.  premere ripetutamente questo tasto finché non appare la segnalazione di base (vedi pagina 14).

Modifica del programma ferie impostato

Per modificare un programma ferie impostato, premere i seguenti tasti:

1.  per il "Menù ampliato,,.
2.  per selezionare "Riscald.,,.
3.  per confermare.
4.  per selezionare "Circuito risc. 1,, (CR1), "Circuito risc. 2,, (CR2) o "Circuito risc. 3,, (CR3, se presente).
5.  per selezionare "Programma ferie,,.
6.  per confermare.
7.  per selezionare "Modificare?,,.
8.  per confermare.

9. Impostare i nuovi dati in base alle operazioni da 7 a 14 descritte nel capitolo "Impostazione del programma ferie,, da pagina 25

Impostazioni necessarie

Se si desidera la produzione di acqua calda, controllare i seguenti punti:

- È stato impostato il valore nominale di temperatura acqua calda desiderato?
Per l'impostazione vedi pagina 27.
- È stato impostato il programma d'esercizio corretto?
Per l'impostazione vedi pagina 30.
- Sono state impostate le fasce orarie desiderate?
Per l'impostazione vedi pagina 27.

Impostazione della temperatura acqua calda

Nel menù di base premere i seguenti tasti:

1. ▲/▼ per selezionare “Acqua calda,,
2. Ⓞ per confermare.
3. ▲/▼ per selezionare “Temp. nominale,,
4. Ⓞ per confermare.
5. ▲/▼ per impostare il valore di temperatura desiderato.
6. Ⓞ per confermare.
Nella riga di dialogo del display appare per breve tempo “Memorizzato,,
7. ↵ premere ripetutamente questo tasto finché non appare la segnalazione di base (vedi pagina 14).

Impostazione del programma d'esercizio

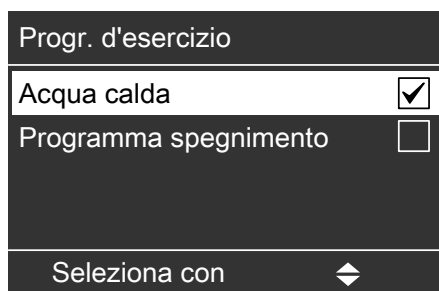

Fig. 25

Nel menù di base premere i seguenti tasti:

1. ▲/▼ per selezionare “Acqua calda,,
2. Ⓞ per confermare.
3. ▲/▼ per selezionare “Progr. d'esercizio,,
4. Ⓞ per confermare.
5. ▲/▼ per selezionare “Acqua calda,, o “Programma spegnimento,,
6. Ⓞ per confermare.
7. ↵ premere ripetutamente questo tasto finché non appare la segnalazione di base.

Impostazione della programmazione delle fasce orarie

L'ora esatta, in cui per il circuito di riscaldamento ha luogo la produzione di acqua calda, dipende dall'impostazione delle fasce orarie per il giorno in questione (4 fasce orarie possibili)

- La programmazione per la produzione di acqua calda è costituita da fasce orarie. L'impostazione di fabbrica corrisponde a una fascia oraria dalle 06:00 alle 22:00 per tutti i giorni della settimana.
- Per la produzione di acqua calda è impostato in fabbrica il **funzionamento automatico**.
- Se non si desidera il funzionamento automatico, è possibile selezionare **individualmente** fino a 4 fasce orarie al giorno per la produzione di acqua calda. Impostare per ogni fascia l'orario di inizio e l'orario di conclusione.
- Nel “Menù ampliato,, alla voce “**Informazioni**,, è possibile richiamare la programmazione attuale delle fasce orarie (vedi pagina 39).

Impostazione nel menù ampliato:

1. ≡ per il “Menù ampliato,,
2. ▲/▼ per selezionare “Acqua calda,,

Impostazione della programmazione delle fasce... (continua)

3. **OK** per confermare.
4. **▲/▼** per selezionare **“Progr. or. acqua cal.,”**
5. **OK** per confermare.
6. **▲/▼** per selezionare **“Individuale,,**
7. **OK** per confermare.
8. **▲/▼** per selezionare la parte o il giorno della settimana desiderato.
9. **OK** per confermare.
10. **▲/▼** per selezionare la fascia oraria **1**, **2**, **3** oppure **4**.
11. **OK** per confermare.
12. **▲/▼** per impostare l'orario di inizio.
13. **OK** per confermare.
14. **▲/▼** per impostare l'orario di conclusione.
15. **OK** per confermare.

Esempio illustrato:

- Programmazione delle fasce orarie da lunedì a venerdì (**“Lu-Ve,,**)
- Fascia oraria **1**: dalle 4:30 alle 6:30
- Fascia oraria **2**: dalle 15:30 alle 20:30

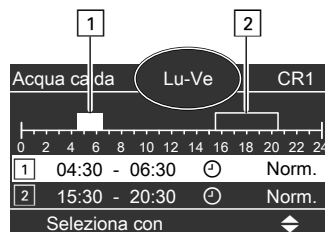

Fig. 26

Esempio:

Si desidera impostare la stessa programmazione delle fasce orarie per tutti i giorni della settimana tranne lunedì: selezionare il periodo **“Lunedì-Domenica,,** e impostare la programmazione delle fasce orarie. Selezionare successivamente **“Lunedì,,** e impostare la programmazione delle fasce orarie.

Avvertenza

Per interrompere in anticipo l'impostazione, premere più volte **↵** finché non compare l'indicazione desiderata.

Cancellazione delle fasce orarie

Se s'intende **cancellare** una fascia oraria, premere i seguenti tasti:

1. Procedere come descritto nei punti 1-12 del capitolo “Impostazione della programmazione delle fasce orarie,,.
2. **OK** premere ripetutamente questo tasto finché non appare l'orario di conclusione della fascia oraria selezionata.
3. **▲/▼** premere ripetutamente questo tasto finché per l'orario di conclusione non viene visualizzata l'indicazione **“- - : - -,,**

4. **OK** per confermare.
5. **↵** premere ripetutamente questo tasto finché non appare la segnalazione di base.

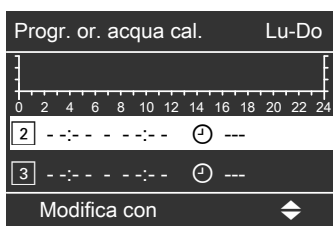











Fig. 27

Impostazione della programmazione delle fasce... (continua)







Ripristino dell'impostazione base delle fasce orarie

Se per **tutte** le fasce orarie per la produzione di acqua calda si vuole ripristinare l'impostazione base, premere i seguenti tasti:

1.  per il "Menù ampliato,,
2.  per selezionare "Impostazioni,,.
3.  per confermare.
4.  per selezionare "Impostazione base,,.
5.  per confermare.
6.  per selezionare "Acqua calda,,.
7.  per confermare.
8.  per selezionare "Sì,,.
9.  per confermare.
10.  premere ripetutamente questo tasto finché non appare la segnalazione di base (vedi pagina 14).

Disattivazione della produzione di acqua calda

Nel menù di base premere i seguenti tasti:

1.  per selezionare "Acqua calda,,.
2.  per confermare.
3.  per selezionare "Progr. d'esercizio,,.
4.  per confermare.
5.  per selezionare "Programma spegnimento,,.
6.  per confermare.

Impostazione del programma d'esercizio

Per la regolazione delle temperature acqua di riscaldamento nel serbatoio d'accumulo acqua di riscaldamento sono a disposizione 3 programmi d'esercizio:

■ **“Funzionamento aut.,”**

Nel funzionamento automatico, la temperatura nominale media del serbatoio d'accumulo acqua di riscaldamento viene rilevata automaticamente mediante la curva di riscaldamento impostata per il serbatoio stesso. Il valore nominale viene calcolato in funzione della temperatura esterna e dei valori di scostamento e inclinazione impostati.

■ **“Manuale,,”**

Nel funzionamento manuale è possibile preimpostare un valore fisso per la temperatura nominale media del serbatoio d'accumulo acqua di riscaldamento. Questo valore nominale può essere immesso, dopo aver impostato il funzionamento manuale, nel menù **“Accumulatore,,”**. Una descrizione è riportata a pagina 30.

■ **“Off,,”**

In questo programma d'esercizio il serbatoio d'accumulo acqua di riscaldamento viene caricato dalla caldaia. Le temperature del serbatoio d'accumulo acqua di riscaldamento non incidono tuttavia minimamente sul funzionamento della caldaia.

Per l'impostazione del programma d'esercizio premere i tasti seguenti:

1.  per il “Menù ampliato,,”

2.  per selezionare **“Accumulatore,,”**

3.  per confermare.

4.  per selezionare **“Progr. d'esercizio,,”**

5.  per confermare.

6.  per selezionare **“Funzionamento aut.,,,”**, **“Manuale,,”** o **“Off,,”**.

7.  per confermare.

Immissione della temperatura nominale media del serbatoio d'accumulo acqua di riscaldamento nel funzionamento manuale:

1.  per il “Menù ampliato,,”

2.  per selezionare **“Accumulatore,,”**

3.  per confermare.

4.  per selezionare **“Temp. nom. funz. man.,,,”**. Questa opzione di menù è disponibile solo se è impostato il funzionamento manuale.

5.  per confermare.

6.  per selezionare la temperatura desiderata.

7.  per confermare.

Impostazione di programmazione delle fasce orarie

È possibile impostare i tempi di carica del serbatoio d'accumulo acqua di riscaldamento regolandone la programmazione delle fasce orarie. Nelle fasce orarie impostate, lo stato di carica del serbatoio d'accumulo acqua di riscaldamento incide sul programma d'esercizio della caldaia.

Avvertenza

Se si utilizza un impianto solare per integrazione del riscaldamento, equilibrare i tempi di carica del serbatoio d'accumulo acqua di riscaldamento con la regolazione dell'impianto solare.

- La programmazione per il serbatoio d'accumulo acqua di riscaldamento è costituita da fasce orarie. L'impostazione di fabbrica corrisponde a una fascia oraria dalle 06:00 alle 22:00 per tutti i giorni della settimana.
- L'impostazione di fabbrica per la programmazione delle fasce orarie del serbatoio d'accumulo acqua di riscaldamento è **Funzionamento aut.**. Nel funzionamento automatico non viene presa in considerazione la programmazione delle fasce orarie del serbatoio d'accumulo acqua di riscaldamento.
- Se non si desidera il funzionamento automatico, è possibile selezionare **individualmente** fino a 4 fasce orarie al giorno. Impostare per ogni fascia l'orario di inizio e l'orario di conclusione.
- Nel “Menù ampliato,,” alla voce **“Informazioni,,”** è possibile richiamare la programmazione attuale delle fasce orarie (vedi pagina 39).

Impostazione di programmazione delle fasce... (continua)

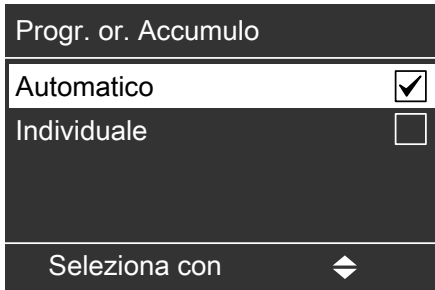

Fig. 28

Impostazione nel menù ampliato:

1. per il "Menù ampliato,,,"
2. per selezionare "Accumulatore,,,"
3. per confermare.
4. per impostare "Programma orario,,,"
5. per confermare.
6. per selezionare "Individuale,,,"
7. per confermare.
8. per selezionare la parte o il giorno della settimana desiderato.

9. per confermare.
10. per selezionare la fascia oraria oppure .
11. per confermare.
12. per impostare l'orario di inizio.
13. per confermare.
14. per impostare l'orario di conclusione.
15. per confermare.

Esempio illustrato:

- Programmazione delle fasce orarie da lunedì a venerdì ("Lu-Ve,,")
- Fascia oraria : dalle 4:30 alle 8:30
- Fascia oraria : dalle 16:30 alle 23:00

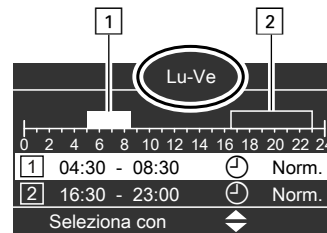

Fig. 29

Cancellazione delle fasce orarie

Se si desidera **cancellare** una fascia oraria, premere i tasti seguenti:

1. Procedere come descritto nei punti da 1 a 12 del capitolo "Impostazione di programmazione delle fasce orarie,,," da pagina 31.
2. premere ripetutamente questo tasto finché non appare l'orario di conclusione della fascia oraria selezionata.
3. premere ripetutamente questo tasto finché per l'orario di conclusione non viene visualizzata l'indicazione "- - : - -,,,".

4. per confermare.
5. premere ripetutamente questo tasto finché non appare la segnalazione di base.

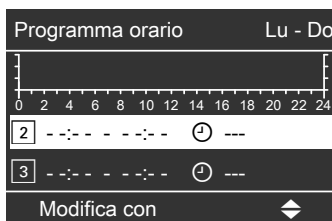









Fig. 30

Impostazione della curva di riscaldamento

Nel programma d'esercizio “**Funzionamento aut.**”, la regolazione rileva automaticamente la temperatura nominale media dell'accumulatore acqua di riscaldamento. Essa tiene conto della curva di riscaldamento impostata e della temperatura esterna.

Premere i seguenti tasti:

1.  per il “Menù ampliato,,
2.  per selezionare “**Accumulatore**,,
3.  per confermare.
4.  per selezionare “**Curva riscaldamento**,,
5.  per confermare.
6.  per selezionare “**Inclinazione**,,
o “**Scostamento**,,
7.  per confermare.
8.  per impostare il valore desiderato.

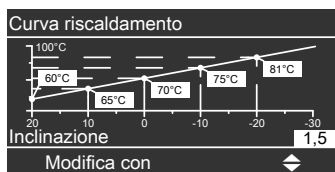



Fig. 31

9.  per confermare.
10.  premere ripetutamente questo tasto finché non appare la segnalazione di base.

Tempi di blocco per l'alimentazione automatica di combustibile

Avvertenza

Impostazione dei tempi di blocco per l'alimentazione pellet solo con trasporto pellet con sistema ad aspirazione.

È possibile un'impostazione personalizzata dei tempi di blocco, nel caso in cui si desideri che il riempimento della stiva pellet avvenga solo a determinati orari. Selezionare i tempi in modo che nei periodi di blocco il combustibile a disposizione sia sufficiente.

Impostazione dei tempi di blocco



Fig. 32

Premere i seguenti tasti:

1. per il menù ampliato.
2. per selezionare "Caricamento,,."
3. per confermare.
4. per selezionare "T.bl. m.asp.,,".
5. per confermare.

Avvertenza

Per interrompere in anticipo le impostazioni dei tempi di alimentazione, premere ripetutamente il tasto finché non appare la segnalazione di base (vedi pagina 14).

6. premere questi tasti finché non appare la parte o il giorno della settimana desiderato.
7. per confermare.





Fig. 33

8. per selezionare la fascia oraria. La rispettiva fascia oraria è indicata da un numero (1, 2, 3 o 4).
 9. per confermare.
 10. per selezionare l'orario di inizio della fascia oraria.
 11. per confermare.
 12. per selezionare l'orario di conclusione della fascia oraria.
- Avvertenza**
Non impostare un tempo di blocco di oltre 10 ore. A un'impostazione di un numero di ore superiore a 10 segue una segnalazione di guasto dovuta a mancanza di combustibile.
13. per confermare.
 14. Per l'impostazione dell'inizio e della fine di altre fasce orarie, procedere come descritto alla sequenza delle operazioni 10 - 15.
 15. premere ripetutamente questo tasto finché non appare la segnalazione di base (vedi pagina 14).

Cancellazione delle fasce orarie

Per **cancellare** una fascia oraria, premere i tasti seguenti:

1. Procedere come descritto nei punti da 1 a 11 del capitolo "Impostazione dei tempi di blocco,,.
2.  premere questo tasto finché non appare l'orario di conclusione della fascia oraria selezionata.
3.  premere questo tasto finché per l'orario di conclusione non appare la segnalazione "--:--,,.
L'indicazione "--:--,, appare quando l'orario di inizio e quello di conclusione sono uguali.











4.  per confermare.
5.  premere ripetutamente questo tasto finché non appare la segnalazione di base (vedi pagina 14).



Fig. 34







Ripristino dell'impostazione base delle fasce orarie

Se per **tutte** le fasce orarie si vuole ripristinare l'impostazione base, premere i seguenti tasti:

1.  per il menù ampliato.
2.  per selezionare "Impostazioni,,.
3.  per confermare.
4.  per selezionare "Impostazione base,,.
5.  per confermare.
6.  per selezionare "Caricamento,,.
7.  per selezionare "Sì,,.
8.  per confermare.
Sul display appare brevemente "Attivo,,.
9.  premere ripetutamente questo tasto finché non appare la segnalazione di base (vedi pagina 14).

Impostazione del contrasto sul display











Nel menù di base premere i seguenti tasti:

1.  per il "Menù ampliato,,
2.  per selezionare "Impostazioni,,
3.  per confermare.
4.  per selezionare "Contrasto,,
5.  per confermare.
6.  per impostare il contrasto desiderato
7.  per confermare.
8.  premere ripetutamente questo tasto finché non appare la segnalazione di base.

Impostazione della luminosità del display

Se si desidera leggere meglio i testi nel menù, è possibile modificare la luminosità per il "Comando,,. È anche possibile modificare la luminosità del salvaschermo.











Nel menù di base premere i seguenti tasti:

1.  per il "Menù ampliato,,
2.  per selezionare "Impostazioni,,
3.  per confermare.
4.  per selezionare "Luminosità,,
5.  per confermare.
6.  per "Comando,, o "Salvaschermo,,
7.  per confermare.
8.  per selezionare la luminosità desiderata
9.  per confermare.
10.  premere ripetutamente questo tasto finché non appare la segnalazione di base.

Immissione di un nome per i circuiti di riscaldamento

È possibile denominare i singoli circuiti di riscaldamento 1, 2 e 3 ("CR1,,", "CR2,,", e "CR3,,"). Le abbreviazioni "CR1,,", "CR2,,", e "CR3,,", rimangono invariate.

Nel menù di base premere i seguenti tasti:

1.  per il "Menù ampliato,,
2.  per selezionare "Impostazioni,,
3.  per confermare.
4.  per selezionare "Dicit. circ. riscald.,,
5.  per confermare.
6.  per "Circuito risc. 1,, (CR1), "Circuito risc. 2,, (CR2) o "Circuito risc. 3,, (CR3, se presente)
7.  per confermare.
8.  per modificare le lettere.
9.  per selezionare il carattere successivo.
10.  per confermare.
11.  premere ripetutamente questo tasto finché non appare la segnalazione di base.

Immissione di un nome per i circuiti di... (continua)

Esempio:

Nome per il circuito di riscaldamento 1: Appartamento annesso

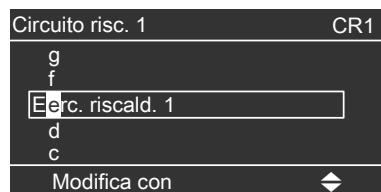

Fig. 35

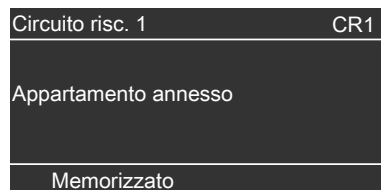

Fig. 36

Per il circuito di riscaldamento 1 viene indicato nel menù "Appartamento annesso,,



Fig. 37

Impostazione dell'ora esatta e della data

L'ora esatta e la data sono impostate in fabbrica. Se l'impianto di riscaldamento non è stato utilizzato per un periodo di tempo piuttosto lungo, potrebbe essere necessario reimpostare l'ora e la data.

Nel menù di base premere i seguenti tasti:

1. ☰ per il "Menù ampliato,,
2. ▲/▼ per selezionare "Impostazioni,,
3. OK per confermare.
4. ▲/▼ per selezionare "Ora/data,,

5. OK per confermare.
6. ▲/▼ per selezionare "Ora,, o "Data,,
7. OK per confermare.
8. ▲/▼ per selezionare l'ora o la data desiderata.
9. OK per confermare.
10. ↺ premere ripetutamente questo tasto finché non appare la segnalazione di base.

Impostazione della lingua

Nel menù di base premere i seguenti tasti:

1. ☰ per il "Menù ampliato,,
2. ▲/▼ per selezionare "Impostazioni,,
3. OK per confermare.
4. ▲/▼ per selezionare "Lingua,,

5. OK per confermare.
6. ▲/▼ per selezionare la lingua desiderata.
7. OK per confermare.
8. ↺ premere ripetutamente questo tasto finché non appare la segnalazione di base.

Impostazione dell'unità di misura temperatura (°C/°F)

Impostazione di fabbrica: °C

Impostazione dell'unità di misura temperatura... (continua)









Nel menù di base premere i seguenti tasti:

- | | |
|--|--|
| 1.  per il "Menù ampliato,, | 5.  per confermare. |
| 2.  per selezionare "Impostazioni,, | 6.  per selezionare l'unità desiderata. |
| 3.  per confermare. | 7.  per confermare. |
| 4.  per selezionare "Unità di temperatura,, | 8.  premere ripetutamente questo tasto finché non appare la segnalazione di base. |

Modifica della temperatura acqua di caldaia

Al momento della fornitura la temperatura acqua di caldaia è impostata su 85 °C. La temperatura acqua di caldaia viene regolata sul valore impostato.

Nel menù di base premere i seguenti tasti:









- | | |
|---|--|
| 1.  per il "Menù ampliato,, | 4.  per selezionare "Temp. caldaia,, |
| 2.  per selezionare "Caldaia,, | 5.  per confermare. |
| 3.  per confermare. | 6.  per selezionare la temperatura desiderata. |
| | 7.  per confermare. |
| | 8.  premere ripetutamente questo tasto finché non appare la segnalazione di base. |

Modifica del valore nominale del contenuto di ossigeno residuo

Modificare questa impostazione solo dopo aver consultato personale specializzato o farla modificare dal centro assistenza autorizzato.







Allo stato di fornitura il valore nominale min. è impostato sull'8%.

Nel menù di base premere i seguenti tasti:

- | | |
|---|--|
| 1.  per il "Menù ampliato,, | 3.  per confermare. |
| 2.  per selezionare "Caldaia,, | 4.  per selezionare "O2 residuo,, |
| | 5.  per confermare. |
| | 6.  per impostare il valore desiderato. |
| | 7.  per confermare. |
| | 8.  premere ripetutamente questo tasto finché non appare la segnalazione di base. |

Impostazione della temperatura minima di sistema

Impostare un valore corrispondente alla temperatura minima richiesta per il sistema di riscaldamento. In caso di superamento per difetto di tale valore, interviene la caldaia o il generatore di calore supplementare.

- | | |
|---|---|
| 1.  per il "Menù ampliato,, | 3.  per confermare. |
| 2.  per selezionare "Caldaia,, | 4.  per selezionare "Temp. nom. min. sist.,, |
| | 5.  per confermare. |
| | 6.  per selezionare la temperatura desiderata. |
| | 7.  per confermare. |

Impostazione della temperatura minima di sistema (continua)

8. ↶ premere ripetutamente questo tasto finché non appare la segnalazione di base.

Ripristino dell'impostazione di fabbrica

È possibile ripristinare separatamente le impostazioni di fabbrica per tutti i valori modificati di ogni circuito di riscaldamento.

1. ☰ per il **“Menù ampliato,,**
2. ▲/▼ per selezionare **“Impostazioni,,**
3. OK per confermare.
4. ▲/▼ per selezionare **“Impostazioni base,,**
5. OK per confermare.
6. ▲/▼ per selezionare il gruppo parametri desiderato.
Sono disponibili **“In generale,,** **“Caldaia,,**
“Accumulatore,, **“Caricamento,,**
“Riscald.,, o **“Acqua calda.,,**
Alla voce **“Riscald.,,** selezionare con ◀/▶ il circuito di riscaldamento desiderato e continuare.
7. OK per confermare.
8. ▲/▼ per passare da **“No,,** a **“Si,,**
9. ↶ premere ripetutamente questo tasto finché non appare la segnalazione di base.

Vengono resettati, inoltre, le impostazioni e i valori seguenti:

- Valore nominale di temperatura ambiente
- Temperatura nominale acqua calda
- Programmazione delle fasce orarie per il riscaldamento
- Programmazione delle fasce orarie per la produzione di acqua calda
- Programmazione delle fasce orarie per la pompa di ricircolo
- La funzione party viene cancellata
- La funzione economizzatrice viene cancellata
- Il programma ferie viene cancellato
- Inclinazione e scostamento della curva di riscaldamento

Verifica delle segnalazioni di guasto

Se sono subentrati guasti all'impianto di riscaldamento, sul display lampeggia il simbolo "▲", e viene visualizzato "Guasto,,.

Le segnalazioni di guasto servono all'installatore per circoscrivere rapidamente la causa del guasto alla caldaia. In questo modo si riducono i tempi per l'eliminazione dei guasti con conseguente risparmio delle spese a carico dell'utente.

Prendere pertanto nota della segnalazione di guasto visualizzata per comunicarla all'installatore. Ciò consente una preparazione ottimale e fa risparmiare ulteriori spese di trasferta.



Pericolo

Se non riparati, i guasti all'impianto di riscaldamento costituiscono una fonte di pericolo.

- In caso di guasto disinserire l'impianto e accertarsi che non possa essere reinserto.
- Contattare immediatamente il centro assistenza autorizzato.
- Eliminare tempestivamente il guasto o affidarsi al centro assistenza autorizzato per l'eliminazione del guasto.
- Durante la riparazione del guasto è vietato trattenersi, a tutte le altre persone, nella zona di pericolo dell'impianto di riscaldamento.

1. Con il tasto **OK** si può richiamare la causa del guasto.

Guasto	
Sensore esterno	34
Guasto sonda O2	91
Annullare con	OK

Fig. 38

2. Con il tasto **?** è possibile richiamare le avvertenze relative al comportamento dell'impianto di riscaldamento.

Inoltre vengono visualizzati consigli in merito alle misure da adottare **prima** di contattare il centro assistenza autorizzato.

Richiamo della segnalazione di guasto confermata nel menù di base

1. **▲/▼** per selezionare "Guasto,,.
2. **OK** per confermare.

3. Trascrivere la causa del guasto e alla sua destra il codice di guasto. Nell'esempio: "Sensore esterno 34,, e "Guasto sonda O2 91,,. In questo modo il personale specializzato viene già informato sulla tipologia del guasto e potrà eventualmente evitare costi di trasferta aggiuntivi.
4. Per confermare la segnalazione di guasto, seguire le istruzioni nel menù. La segnalazione di guasto viene registrata nel menù di base.

Temp.caldaia	48°C
Guasto	▲
Caldaia	
Accumulo	
Riscaldamento	
Continua con	OK

Fig. 39

Avvertenza

- Se per le segnalazioni di guasto è stato collegato un dispositivo di segnalazione (ad es. segnale acustico) lo si disinserisce confermando la segnalazione di guasto.
- Se l'eliminazione guasti può essere eseguita solo in un momento successivo, la segnalazione di guasto appare nuovamente il giorno seguente e si riattiva il dispositivo di segnalazione.

Verifica delle informazioni

Le informazioni possono essere richiamate nel menù di base e nel menù ampliato. La differenza consiste nel volume delle informazioni visualizzate.

In caso di verifica del sottomenù "Riscald,,., è possibile richiamare con i tasti "◀▶,, le informazioni relative al circuito di riscaldamento desiderato.

Verifica delle informazioni nel menù di base

Nel menù di base premere i seguenti tasti:

1. ▲/▼ per impostare “**Informazioni,**”
2.  per confermare. Sono disponibili a questo punto le opzioni di verifica seguenti



Verifiche nel “**Menu di base,**”:

- Temperatura esterna
- Sottomenù “**Riscald.,,**”:
 - temperatura nominale di mandata
 - temperatura reale di mandata
 - pompa circuito di riscaldamento
 - valvola
 - programma d'esercizio
 - stato di esercizio

- Sottomenù “**Acqua calda,**”
 - temperatura nominale acqua calda
 - temperatura reale acqua calda
 - temperatura nominale del ritorno
 - temperatura reale del ritorno
 - pompa
 - valvola
 - programma d'esercizio
 - stato di esercizio

Verifica delle informazioni nel menù ampliato

Premere i seguenti tasti:

1.  per visualizzare il menù ampliato
2. ▲/▼ per impostare “**Informazioni,**”
3.  per confermare. Sono disponibili a questo punto le opzioni di verifica seguenti

Verifiche nel “**Menù ampliato,**”:

- Sottomenù “**In generale,**”:
 - temperatura esterna
 - temperatura nominale di sistema
 - abilitazione caldaia supplementare
 - ora esatta
 - data
- Sottomenù “**Caldaia,**”:
 - temperatura acqua di caldaia
 - ritorno caldaia
 - temperatura fumi
 - ossigeno residuo gas di scarico
 - serranda aria primaria
 - serranda aria secondaria
 - pompa circuito di caldaia
 - valvola caldaia
 - ventilatore gas di scarico
 - coclea dosatrice
 - consumo combustibile
 - contenitore della cenere
 - avvio caldaia
 - ore di esercizio

- Sottomenù “**Riscald.,,**”:
 - programma d'esercizio
 - stato di esercizio
 - programmazione delle fasce orarie
 - temperatura ambiente nominale
 - temperatura ambiente nominale ridotta
 - temperatura nominale di mandata
 - temperatura reale di mandata
 - inclinazione
 - scostamento
 - pompa circuito di riscaldamento
 - valvola
- Sottomenù “**Acqua calda,**”
 - programma d'esercizio
 - stato
 - programmazione sanitaria
 - temperatura nominale acqua calda
 - temperatura reale acqua calda
 - temperatura nominale del ritorno
 - temperatura reale del ritorno
 - pompa
 - valvola

Verifica delle informazioni (continua)

Verifica delle temperature

È possibile richiamare le temperature nel menù di base e in quello ampliato, tuttavia nel menù ampliato la quantità dei valori visualizzati è maggiore. Si consiglia pertanto la verifica delle temperature nel menù ampliato.

Verifica delle temperature nel menù di base:

Premere i seguenti tasti:

1. ▲/▼ per impostare “**Informazioni**,”
2. OK per confermare.
3. ▲/▼ per selezionare “**Temperatura est.**,” “**Riscald.**,” o “**Acqua calda**,”.
Le temperature visualizzate del sottomenù “**Riscald.**,” e “**Acqua calda**,” sono riportate nello schema seguente.

Sottomenù “**Riscald.**,”:

- Temperatura nominale di mandata
- Temperatura reale di mandata

Sottomenù “**Acqua calda**,”:

- Temperatura nominale acqua calda
- Temperatura reale acqua calda
- Temperatura nominale del ritorno
- Temperatura reale del ritorno

Verifica delle temperature del serbatoio d'accumulo acqua di riscaldamento nel menù di base

Premere i seguenti tasti:

1. ▲/▼ per selezionare “**Accumulatore**,”
2. OK per confermare.
3. ▲/▼ per visualizzare la temperatura desiderata

Le temperature seguenti si possono verificare nel menù “**Accumulatore**,”:

- Accumulo acqua di riscaldamento nominale
- Valore medio accumulo acqua di riscaldamento
- Sensori accumulo

Verifica delle temperature nel menù ampliato

Premere i seguenti tasti:

1. ≡ per il menù ampliato.
2. ▲/▼ per impostare “**Informazioni**,”
3. OK per confermare.

4. ▲/▼ per selezionare “**In generale**,” “**Caldaia**,” “**Riscald.**,” o “**Acqua calda**,”.

Le temperature visualizzate dei sottomenù sono riportate negli schemi seguenti.

5. OK per confermare.

Temperature nel sottomenù “**In generale**,”:

- Temperatura esterna
- Temperatura nominale di sistema

Temperature nel sottomenù “**Caldaia**,”:

- Temperatura acqua di caldaia
- Ritorno caldaia
- Temperatura fumi

Temperature nel sottomenù “**Riscald.**,”:

- Temperatura ambiente nominale
- Temperatura ambiente nominale ridotta
- Temperatura nominale di mandata
- Temperatura reale di mandata

Temperature nel sottomenù “**Acqua calda**,”:

- Temperatura nominale acqua calda
- Temperatura reale acqua calda
- Temperatura nominale del ritorno
- Temperatura reale del ritorno

Messa fuori servizio per una pausa di riscaldamento prolungata

Qualora non si voglia usare l'impianto di riscaldamento, lo si può spegnere. Prima della riaccensione di un impianto di riscaldamento rimasto spento per un lungo periodo di tempo, consigliamo di contattare il centro assistenza autorizzato.

Questo può prendere, in caso di necessità, le misure idonee ad es. per la protezione antigelo dell'impianto o per la protezione delle superfici di scambio termico.

Avvertenza

Per una messa fuori servizio temporanea non sono necessari provvedimenti particolari.

Messa fuori servizio

1. Avvertenza

Staccare la spina di allacciamento rete della caldaia solo per lavori di manutenzione e di riparazione!

- *Non viene altrimenti riscaldata la sonda Lambda che, in caso di disinserimento prolungato, può subire danni.*
- *La pompa circuito di caldaia viene inserita periodicamente per un breve periodo.*

2. Effettuare tutti i lavori riportati nello schema del capitolo "Manutenzione e riparazioni", a pagina 46.

3. In caso di pericolo di gelo, svuotare la caldaia attenendosi a quanto prescritto dalla ditta installatrice, oppure provvederne al riempimento con prodotto anticongelante.

Gli ambienti sono troppo freddi

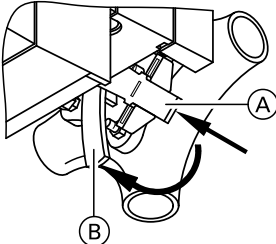
Causa	Provvedimento
Il riscaldamento è disinserito.	
Le impostazioni della regolazione sono errate.	<p>Controllare ed eventualmente correggere le impostazioni:</p> <ul style="list-style-type: none"> ▪ Il circuito di riscaldamento deve essere inserito (vedi pagina 19) ▪ Temperatura ambiente (vedi pagina 17) ▪ Ora esatta (vedi pagina 36) ▪ Fasce orarie (vedi pagina 19)
Guasto alla regolazione: sul display appare “ Guasto ,, e lampeggia la spia di guasto rossa	Verificare il tipo di guasto (vedi pagina 39) e informare il centro assistenza autorizzato.
La pompa circuito di riscaldamento non funziona.	Rivolgersi al centro assistenza autorizzato.
Circuito di riscaldamento con miscelatore: servomotore difettoso	<p>Sganciare la leva del servomotore (A) e regolare a mano la leva del miscelatore (B) (ad es. su “5,,). Informare il centro assistenza autorizzato.</p> 

Gli ambienti sono troppo caldi

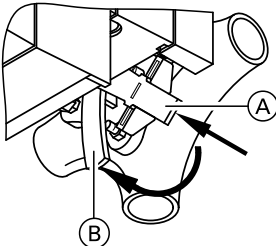
Causa	Provvedimento
Le impostazioni della regolazione sono errate.	<p>Controllare ed eventualmente correggere le impostazioni:</p> <ul style="list-style-type: none"> ▪ Il circuito di riscaldamento deve essere inserito. Vedi pagina 18. ▪ Temperatura ambiente (vedi pagina 17) ▪ Ora esatta (vedi pagina 36) ▪ Fasce orarie (vedi pagina 19)
Guasto alla regolazione oppure sensore temperatura esterna o sensore temperatura caldaia difettoso: sul display appare “ Guasto ,, la spia di guasto rossa lampeggia.	Verificare il tipo di guasto (vedi pagina 39) e informare il centro assistenza autorizzato.
Circuito di riscaldamento con miscelatore: servomotore difettoso	<p>Sganciare la leva del servomotore (A) e regolare a mano la leva del miscelatore (B) (ad es. su “5,,). Informare il centro assistenza autorizzato.</p> 

Cosa bisogna fare?

Non c'è acqua calda

Causa	Provvedimento
Le impostazioni della regolazione sono errate.	Controllare ed eventualmente correggere le impostazioni: <ul style="list-style-type: none">▪ La produzione d'acqua calda deve essere attivata (vedi pagina 27)▪ Temperatura acqua calda (vedi pagina 27)▪ Ora esatta (vedi pagina 36)▪ Fasce orarie (vedi pagina 27)
Il bollitore è freddo.	Controllare le fasce di riscaldamento per la produzione di acqua calda (vedi pagina 27) Controllare la temperatura nominale acqua calda (vedi pagina 27) Se le fasce di riscaldamento sono corrette: controllare la temperatura del bollitore. Se è troppo bassa: informare il centro assistenza autorizzato.
La pompa del bollitore non funziona.	Controllare le fasce di riscaldamento. Se la pompa funziona in base alle fasce impostate nel comando: informare il centro assistenza autorizzato.
Valvola miscelatrice difettosa	Informare il centro assistenza autorizzato.

L'acqua è troppo calda

Causa	Provvedimento
Le impostazioni della regolazione sono errate.	Controllare la temperatura acqua calda e, se necessario, correggerla (vedi pagina 27).
Guasto al sensore	Informare il centro assistenza autorizzato.

Sul display appare "Guasto,,

Causa	Provvedimento
Guasto all'impianto di riscaldamento	Verificare il tipo di guasto (vedi pagina 39) e informare il centro assistenza autorizzato.

Cura, ispezione e manutenzione

La manutenzione a intervalli regolari garantisce un riscaldamento sicuro e poco inquinante e contribuisce a risparmiare energia. Consigliamo di stipulare un contratto di ispezione e di manutenzione con il centro assistenza autorizzato.

Caldaia

Per impedire che con l'insudiciamento aumenti la temperatura fumi e, di conseguenza, anche la dispersione di energia, la caldaia deve essere pulita a fondo dall'installatore una volta all'anno.

Bollitore (se presente)

Secondo le norme DIN 1988-8 e EN 806 è necessario eseguire la manutenzione o la pulizia per la prima volta dopo due anni dall'installazione e di seguito qualora necessario.

La pulizia interna del bollitore, inclusi gli attacchi lato sanitario, deve essere eseguita esclusivamente da un centro assistenza autorizzato.

Se nel circuito acqua di alimentazione del bollitore è installato un dispositivo per il trattamento dell'acqua, eseguire tempestivamente il rabbocco. Attenersi alle indicazioni del costruttore.

Inoltre, per bollitore con anodo di dissipazione: Per la verifica dell'anodo di dissipazione raccomandiamo un controllo annuale del funzionamento da parte di un centro assistenza autorizzato. Il controllo annuale dell'anodo di dissipazione può avvenire senza interrompere il funzionamento. Il centro assistenza autorizzato procede alla misurazione della corrente di protezione mediante un'apparecchiatura di verifica anodi.

Valvola di sicurezza (bollitore)

La funzionalità della valvola di sicurezza deve essere verificata ogni sei mesi dal conduttore dell'impianto o dal centro assistenza autorizzato mediante prova poiché sussiste il pericolo di insudiciamento della sede della valvola (vedi in proposito le istruzioni del costruttore della valvola di sicurezza).

Filtro impurità (se presente)

Per motivi igienici:

- In caso di filtri non autopulenti sostituire l'insero filtrante ogni 6 mesi (controllo visivo ogni 2 mesi)
- In caso di filtri autopulenti procedere al lavaggio ogni 2 mesi.

Sostituzione dei fusibili



Pericolo

Il contatto con componenti sotto tensione della regolazione può provocare lesioni gravi dovute alla corrente elettrica.

La sostituzione di fusibili può essere affidata solamente all'installatore.

Avvertenza per la pulizia

Far pulire internamente la caldaia una volta all'anno dall'installatore.



Pericolo

Le superfici roventi possono provocare gravi ustioni.

Aprire la caldaia solo dopo che si è completamente raffreddata.



Attenzione

Durante le operazioni di pulizia e manutenzione e l'azionamento del contenitore della cenere sussiste il pericolo di incendio e di ustioni provocato da componenti e cenere roventi.

- Indossare guanti di protezione adatti.
- Smaltire la cenere rovente solo in contenitori ignifughi con coperchio.

Manutenzione

Intervalli di manutenzione

Vitoligno 300-C	Conduttore dell'impianto	Installatore
ogni 1 - 2 giorni		
Per riempimento manuale dei pellet: rabboccare con pellet (vedi pagina 11).	X	
Dopo un consumo di 1000 kg di pellet o almeno 1 volta all'anno		
Svuotare il contenitore della cenere (vedi pagina 46).	X	
Controllare la pressione dell'impianto (vedi pagina 11).	X	
Pulire superfici di scambio termico, collettore gas di scarico, sonda lambda e ventola fumi.		X
Pulire camera di combustione, camera d'inversione e griglia a lamelle.		X
Pulire il vano cenere e il sistema di rimozione cenere.		X
Pulire il sensore pellet e la griglia di aspirazione nella stiva pellet		X
Dopo un consumo di 5000 kg di pellet o almeno 3 volte all'anno		
Manutenzione di parti mobili (alberi, bronzine, ruote dentate ecc.)		X
ogni 5 anni		
Sostituire la batteria nella regolazione.		X

Svuotamento del contenitore della cenere

Avvertenza

Non disinserire la tensione di rete della caldaia tramite l'interruttore generale, altrimenti la regolazione non riconosce il contenitore della cenere e non appare alcuna segnalazione sul display della regolazione.



Pericolo

L'inalazione della cenere o della polvere dei pellet provoca danni alla salute. Per proteggere le vie respiratorie indossare una maschera protettiva.

Avvertenza

Se il contenitore della cenere viene svuotato senza che sia apparsa una segnalazione sul display della regolazione, si deve azzerare il livello di riempimento cenere sulla regolazione:

☰: per "Menù ampliato,, ► "Informazioni,, ► "Ripristino dati,, ► "Contenitore cenere,, selezionare ► "Reset dati,, ► "Sì,,-"No,, ► Ⓚ per confermare.

Svuotamento del contenitore della cenere (continua)

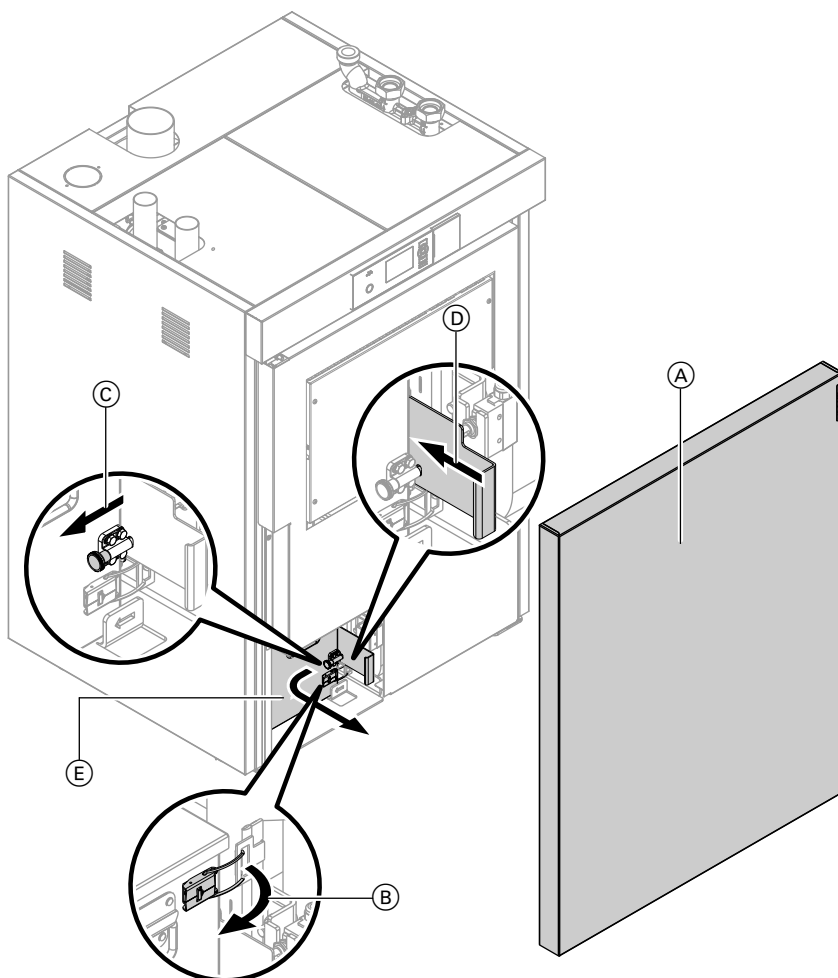

Fig. 40

1. Spegnere la caldaia premendo il tasto **“START/STOP”**, sulla regolazione. Attendere che sul display appaia **“Prelievo da accumulatore,,** o **“Uso calore residuo caldaia,,**.
2. Staccare la lamiera di rivestimento (A) dalla caldaia.
3. Aprire i dispositivi di chiusura (B) esercitando pressione sull'elemento di fissaggio della staffa. Spostare leggermente a sinistra il contenitore della cenere.
4. Estrarre i bulloni di sbloccaggio (C) e spingere all'indietro la paratia della cenere (D) fino all'arresto.
5. Estrarre il contenitore della cenere (E) sfilandolo in avanti.
6. Svuotare il contenitore della cenere. Togliere a tal fine il coperchio dal contenitore della cenere.
7. Prima di reintrodurre il contenitore della cenere, pulire il vano interno della caldaia da residui di cenere.
8. Per introdurre il contenitore della cenere e chiudere la caldaia procedere nell'ordine inverso.

Avvertenza

Prima di chiudere la caldaia riaprire la paratia del contenitore cenere (D).

9. Riaccendere la caldaia premendo il tasto **“START/STOP”**, sulla regolazione.

Spiegazione dei termini

Funzionamento a regime ridotto (programma di riscaldamento ridotto)

Vedi "Programma di riscaldamento ridotto,,.

Kit di completamento per circuito di riscaldamento con miscelatore

Modulo (accessorio) per la regolazione di un circuito di riscaldamento con miscelatore.

Vedi "Miscelatore,,.

Circuito di riscaldamento

Un circuito di riscaldamento è un circuito chiuso tra la caldaia e i radiatori in cui si trova l'acqua di riscaldamento.

In un impianto di riscaldamento possono essere presenti più circuiti di riscaldamento. Ad es. un circuito di riscaldamento per gli ambienti da voi abitati e un circuito di riscaldamento per gli ambienti di un appartamento annesso.

Pompa circuito di riscaldamento

Pompa di circolazione dell'acqua riscaldamento nel circuito di riscaldamento.

Temperatura reale

Vedi "Valore reale temperatura di sistema,,.

Miscelatore

Un miscelatore miscela l'acqua riscaldata nella caldaia con l'acqua raffreddata di ritorno dal circuito di riscaldamento. L'acqua temperata in funzione del fabbisogno viene portata dalla pompa nel circuito di riscaldamento. Tramite il miscelatore la regolazione adegua la temperatura mandata riscaldamento alle diverse condizioni, ad es. alle variazioni della temperatura esterna.

Riduzione notturna

Vedi "Programma di riscaldamento ridotto,,.

Programma di riscaldamento normale

Per le fasce orarie in cui di giorno si è a casa, gli ambienti vanno riscaldati con il programma di riscaldamento normale. Le fasce orarie vanno definite con la programmazione delle fasce orarie per il riscaldamento. Durante queste fasce orarie gli ambienti vengono riscaldati alla temperatura ambiente normale.

Temperatura ambiente normale

Per le fasce orarie in cui di giorno si è a casa, impostare la temperatura ambiente normale.

Funzionamento a camera aperta

L'aria di combustione viene aspirata dall'ambiente in cui è installata la caldaia.

Programma di riscaldamento ridotto

Per le fasce orarie in cui si è assenti o durante il riposo notturno, si possono riscaldare gli ambienti con il programma di riscaldamento ridotto (funzionamento a regime ridotto). Le fasce orarie vanno definite con la programmazione delle fasce orarie per il riscaldamento. Durante queste fasce orarie gli ambienti vengono riscaldati alla temperatura ambiente ridotta.

Temperatura ambiente ridotta

Per le fasce orarie in cui si è assenti o durante il riposo notturno, impostare la temperatura ambiente ridotta. Vedi anche "Programma di riscaldamento ridotto,,.

Valvola di sicurezza

Dispositivo di sicurezza che deve essere montato nell'alimentazione acqua fredda dal centro assistenza autorizzato. La valvola di sicurezza si apre automaticamente per evitare che la pressione nel bollitore diventi troppo alta.

Temperatura nominale

Vedi "Valore nominale temperatura,,.

Valore reale temperatura (temperatura reale)

Temperatura attuale al momento della verifica, ad es. valore reale della temperatura acqua calda.

Valore nominale temperatura (temperatura nominale)

Temperatura prestabilita che deve essere raggiunta, ad es. valore nominale temperatura acqua calda.

Filtro impurità

Apparecchio che sottrae sostanze solide all'acqua sanitaria. Il filtro impurità è montato nell'alimentazione acqua fredda a monte dell'ingresso del bollitore oppure dello scambiatore istantaneo per produzione acqua calda.

Spiegazione dei termini (continua)

Esercizio in funzione delle condizioni climatiche esterne

Con l'esercizio in funzione delle condizioni climatiche esterne, la temperatura mandata riscaldamento viene regolata in funzione della temperatura esterna. In questo modo non si produce più calore di quanto effettivamente occorra per riscaldare gli ambienti alla temperatura ambiente nominale impostata.

La temperatura esterna viene rilevata da un sensore applicato all'esterno dell'edificio e trasmessa alla regolazione.

Funzionamento efficiente e a basse emissioni

Per il funzionamento efficiente e a basse emissioni dell'impianto di riscaldamento, osservare le avvertenze seguenti:

- L'installazione e l'impostazione dell'impianto devono essere affidate unicamente a personale qualificato e istruito.
- Ricorrere esclusivamente ai combustibili indicati da noi nelle istruzioni d'uso (vedi capitolo "Ordinazione combustibile,,). Solo così è possibile garantire un funzionamento a basse emissioni, a consumo energetico ridotto e regolare dell'impianto di riscaldamento.
- Eseguire sull'impianto di riscaldamento, a intervalli regolari, le operazioni di pulizia e manutenzione da noi raccomandate. Le indicazioni in merito sono riportate nelle istruzioni d'uso, al capitolo "Manutenzione,,. In questo modo non si garantisce solamente la sicurezza di funzionamento dell'impianto di riscaldamento e dei rispettivi dispositivi di sicurezza, bensì anche il funzionamento efficiente e a basse emissioni dell'impianto. La migliore assistenza per l'impianto di riscaldamento la si ottiene stipulando un contratto di manutenzione.
- La caldaia può essere regolata entro un campo compreso tra il 30% e il 100% della potenzialità utile. Si consiglia di far funzionare gli apparecchi possibilmente nel campo di potenzialità medio e superiore (adeguato di volta in volta al fabbisogno di calore), al fine di evitare emissioni superflue nel funzionamento a carico minimo. È ideale l'abbinamento a un regolatore ambiente o di riscaldamento modulante, per evitare cicli inutili e garantire tempi di funzionamento possibilmente lunghi.
- Dal punto di vista energetico, si consiglia un accumulatore e la combinazione con un impianto solare. Si garantisce così il funzionamento efficiente e a basse emissioni dell'impianto di riscaldamento.

Smontaggio e smaltimento

Smontaggio

Affidare lo smontaggio della caldaia e dei rispettivi componenti dell'impianto a personale specializzato.

Avvertenze per lo smaltimento

Messa fuori servizio definitiva e smaltimento dell'impianto di riscaldamento

I prodotti Viessmann sono riciclabili. Non smaltire i componenti e i materiali di esercizio del proprio impianto di riscaldamento insieme ai rifiuti domestici.

Tutti i componenti vanno smaltiti correttamente.

Consigli generali per risparmiare energia

Mediante i seguenti provvedimenti è possibile risparmiare ulteriore energia:

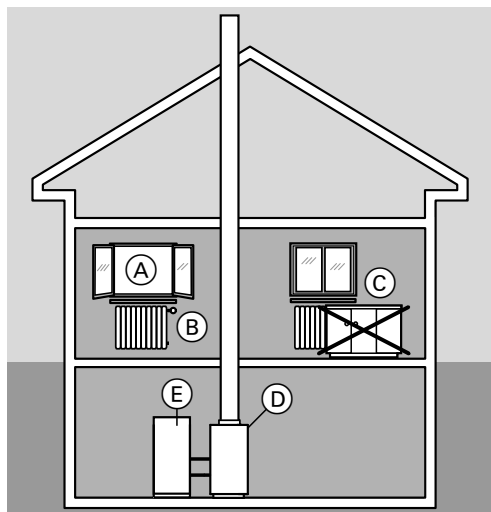

Fig. 41

- Aerare correttamente.
Aprire completamente e per breve tempo la finestra (A) e contemporaneamente chiudere le valvole termostatiche (B).
- Non riscaldare eccessivamente, mantenere una temperatura ambiente di 20 °C, ogni grado in meno equivale a una riduzione dei costi di riscaldamento del 6% circa.
- Al tramonto, chiudere le persiane (se presenti).
- Regolare correttamente le valvole termostatiche (B).
- Non coprire i radiatori (C) e le valvole termostatiche (B).
- Sfruttare le possibilità d'impostazione della regolazione (D), ad es. "temperatura ambiente normale", alternata a "temperatura ambiente ridotta".
- Impostare la temperatura acqua calda del bollitore (E) sulla regolazione (D).
- Attivare la pompa di ricircolo (mediante fasce orarie sulla regolazione) solo se viene prelevata acqua calda.
- Moderare il consumo di acqua calda: con una doccia si consuma in genere meno energia che con un bagno.

Indice analitico

A			
Accensione.....	11	Funzionamento a camera aperta.....	48
Acqua calda		Funzionamento a regime ridotto.....	48
– cancellazione delle fasce orarie.....	28	Funzionamento diurno.....	48
Attivazione		Funzione comfort funzione party.....	24
– funzione comfort.....	24	Funzione di risparmio energetico	
– produzione di acqua calda.....	27	– funzione economizzatrice.....	24
B		– programma ferie.....	25
Bollitore.....	45	Funzione economizzatrice.....	24
C		– disattivazione.....	25
Caldaia		– impostazione.....	24
– dispositivi di regolazione e componenti.....	9	Funzione party.....	24
– modifica della temperatura acqua di caldaia.....	37	G	
Cancellazione delle fasce orarie		Guasto.....	44
– acqua calda.....	28	I	
– riscaldamento.....	20	Impiego conforme alla norma.....	6
– serbatoio d'accumulo acqua di riscaldamento.....	31	Impostazione base.....	38
Circuito di riscaldamento		– fasce orarie riscaldamento.....	20
– con miscelatore.....	48	Impostazione del contrasto.....	35
– dicitura.....	35	Impostazione della lingua.....	36
– pompa.....	48	Impostazione della luminosità.....	35
– selezione.....	17	Impostazione della temperatura acqua calda.....	27
Combustibile.....	7	Impostazione delle fasce orarie.....	19
Commutazione ora legale.....	8	Impostazioni	
Commutazione ora solare.....	8	– produzione di acqua calda.....	27
Commutazione ora solare/ora legale.....	8	– riscaldamento.....	17
Consigli per risparmiare energia.....	8	– ulteriori impostazioni.....	35
Cosa fare?.....	43	Informazioni	
Curva di riscaldamento		– temperature.....	41
– modifica dell'inclinazione.....	21	– verifica.....	39
– modifica dello scostamento.....	21	Interruzione di corrente.....	8
– spiegazione.....	22	K	
D		Kit di completamento miscelatore.....	48
Data.....	8, 36	M	
Dichiarazione di ultimazione lavoro.....	7	Manometro.....	11
Display.....	13	Menù	
– impostazione del contrasto.....	35	– guida.....	16
– impostazione della lingua.....	36	– menù ampliato.....	15
– impostazione della luminosità.....	35	– menù di base.....	15
E		– selezione.....	13
Eliminazione guasti.....	43	– struttura.....	14
Errore (guasto).....	44	Menù ampliato	
Esercizio in funzione delle condizioni climatiche		– comando.....	15
esterne.....	49	Menù di base	
F		– comando.....	15
Fasce orarie		– istruzioni operative.....	16
– per riscaldamento.....	19	Menù guida.....	16
– produzione di acqua calda.....	27	Miscelatore.....	48
– riscaldamento.....	19	Modifica dell'inclinazione.....	21
Fasce orarie, impostazione base		Modifica della temperatura ambiente.....	17
– pompa di ricircolo.....	29	Modifica delle fasce di riscaldamento.....	19
– produzione di acqua calda.....	29	Modifica delle temperature.....	17
– riscaldamento.....	20	Modifica dello scostamento.....	21
Filtro.....	48		
Filtro impurità.....	45, 48		

O		S	
Ora.....	8	Salvaschermo.....	15
Ora esatta.....	36	Segnalazione di guasto	
Ossigeno residuo		– eliminazione.....	39
– modifica del valore nominale.....	37	– richiamo (confermata).....	39
		– sul display.....	44
P		– verifica.....	39
Pompa		Serbatoio d'accumulo acqua di riscaldamento	
– circuito di riscaldamento.....	48	– cancellazione delle fasce orarie.....	31
Prima messa in funzione.....	7	– impostazione di programmazione delle fasce orarie.....	30
Produzione di acqua calda		– verifica delle temperature.....	41
– attivazione.....	27	Simboli.....	6
– fasce orarie.....	27	Sonda Lambda.....	42
– impostazione della temperatura.....	27	Surriscaldamento.....	12
– impostazione di fabbrica.....	8	Svuotamento del contenitore della cenere.....	46
– programma d'esercizio.....	27		
– programmazione delle fasce orarie.....	27	T	
Programma d'esercizio		Tasti.....	10
– impostazione riscaldamento.....	18	Tasto cursore.....	10
– produzione di acqua calda.....	27	Tasto Start/Stop.....	13
Programma di riscaldamento		Temperatura	
– normale.....	48	– acqua calda.....	27
– ridotto.....	48	– valore nominale temperatura.....	48
Programma di riscaldamento normale.....	7, 48	– valore reale temperatura.....	48
Programma di riscaldamento ridotto.....	48	Temperatura ambiente	
Programma ferie		– normale.....	48
– disattivazione.....	26	– ridotta.....	48
– impostazione.....	25	Temperatura ambiente normale.....	7, 17
– modifica.....	26	Temperatura ambiente ridotta.....	48
– selezione.....	25	Temperatura ambiente ridotta (temperatura notturna).....	18
Programmazione delle fasce orarie		Temperatura diurna (temperatura ambiente normale).....	17
– produzione di acqua calda.....	27	Temperatura nominale.....	48
– riscaldamento.....	19	Temperatura notturna (temperatura ambiente ridotta).....	18
– serbatoio d'accumulo acqua di riscaldamento.....	30	Temperatura reale.....	48
Protezione antigelo.....	8	Termostato di sicurezza a riarmo manuale.....	12
		Testo guida.....	10
R		U	
Regolazione		Ulteriori impostazioni.....	36
– dispositivi di regolazione e segnalazione.....	10	Unità di misura temperatura.....	36
– navigazione.....	13		
– verifica delle temperature.....	41	V	
Reset.....	38	Valore nominale temperatura.....	48
Riduzione notturna.....	48	Valore reale temperatura.....	48
Riempimento pellet (alimentazione manuale).....	11	Valvola di sicurezza.....	48
Ripristino dell'impostazione di fabbrica.....	38	Valvola di sicurezza (bollitore).....	45
Riscaldamento		Verifica.....	39
– impostazione della programmazione delle fasce orarie.....	19	– segnalazione di guasto.....	39
– impostazione del programma d'esercizio.....	18	Verifica degli stati d'esercizio.....	39
– impostazione di fabbrica.....	7	Verifica delle segnalazioni.....	39
– impostazione fasce orarie.....	19	Verifica delle temperature.....	39
– selezione del circuito di riscaldamento.....	17		
Risparmio energetico.....	8, 50		







A chi rivolgersi

Per chiarimenti o lavori di manutenzione e di riparazione all'impianto di riscaldamento rivolgersi alla ditta installatrice/Centro Assistenza autorizzato.

Viessmann S.r.l.
Via Brennero 56
37026 Balconi di Pescantina (VR)
Tel. 045 6768999
Fax 045 6700412
www.viessmann.com