



DAIKIN ROOM AIR CONDITIONER

# OPERATION MANUAL

**INVERTER**

English

Deutsch

Français

Nederlands

Español

Italiano

Ελληνικά

Portugues

Русский

Türkçe

## MODELS

- FTXS20K2V1B
- FTXS25K2V1B
- CTXS15K2V1B
- CTXS35K2V1B



# Caratteristiche

## Maggiore comfort e risparmio energetico



### SENSORE INTELLIGENTE

Il **SENSORE INTELLIGENTE** rileva il movimento umano all'interno del locale. Se non vengono rilevate persone nel locale per oltre 20 minuti, il funzionamento passa automaticamente al risparmio energetico. ▶ Pagina 16



### TIMER SETTIMANALE

Per ogni giorno della settimana possono essere salvate fino a 4 impostazioni del timer, così da adattare il funzionamento allo stile di vita della famiglia. Il **TIMER SETTIMANALE** consente d'impostare l'ora di accensione/spengimento e la temperatura desiderata. ▶ Pagina 23

## Altre funzioni



### FLUSSO D'ARIA CONFORTEVOLE

La direzione del flusso dell'aria sarà verso l'alto durante il funzionamento **RAFFREDDAMENTO** e verso il basso durante il funzionamento **RISCALDAMENTO**. Con questa funzione si evita che l'aria calda o fredda soffi direttamente in direzione delle persone. ▶ Pagina 15



### SILENZIOSO UNITÀ ESTERNA

Il funzionamento **SILENZIOSO UNITÀ ESTERNA** riduce il livello del rumore dell'unità esterna. Questa funzione è utile per limitare i rumori e rispettare il vicinato.











▶ Pagina 19

# Indice

## ■ Leggere prima della messa in funzione

Precauzioni per la sicurezza .....	3
Nome dei pezzi .....	5
Preparazione prima del funzionamento .....	9

## ■ Funzionamento

 Funzionamento AUTOMATICO · DEUMIDIFICAZIONE · RAFFREDDAMENTO · RISCALDAMENTO · VENTILATORE .....	11
 Regolazione della direzione e della portata del flusso d'aria .....	13
 Funzionamento FLUSSO D'ARIA CONFORTEVOLE .....	15
 Funzionamento SENSORE INTELLIGENTE .....	16
 Funzionamento POTENTE .....	18
 Funzionamento SILENZIOSO UNITÀ ESTERNA .....	19
 Funzionamento ECONO .....	20
 Funzionamento del TIMER SPEGNIMENTO .....	21
 Funzionamento del TIMER ACCENSIONE .....	22
 Funzionamento con TIMER SETTIMANALE .....	23

## ■ Collegamento multiplo

Nota sui sistemi multipli .....	29
---------------------------------	----

## ■ Cura

Cura e pulizia .....	31
----------------------	----

## ■ Guida per i problemi di funzionamento

Guida per i problemi di funzionamento .....	36
---	----

Il testo in inglese corrisponde alle istruzioni originali. Le altre lingue sono traduzioni delle istruzioni originali.



### ECONO

Questa funzione offre un funzionamento efficiente grazie alla riduzione del consumo energetico massimo. È utile qualora si utilizzino contemporaneamente il condizionatore d'aria ed altri apparecchi elettrici. ► Pagina 20

# Precauzioni per la sicurezza

- Conservare questo manuale dove l'operatore possa trovarlo facilmente.
- Leggere attentamente le precauzioni riportate nel presente manuale prima di far funzionare l'unità.
- Le precauzioni descritte di seguito sono classificate in PERICOLO e ATTENZIONE. Entrambe presentano importanti informazioni riguardanti la sicurezza. Assicurarsi di osservare tutte le precauzioni senza eccezioni.



## PERICOLO

La mancata corretta osservazione delle presenti istruzioni potrebbe comportare lesioni fisiche o morte.



## ATTENZIONE

La mancata corretta osservazione delle presenti istruzioni potrebbe comportare danni materiali o lesioni fisiche, che potrebbero rivelarsi gravi a seconda delle circostanze.



Non tentare mai.



Non bagnare mai condizionatore d'aria e telecomando con acqua.



Attenersi alle seguenti istruzioni.



Non toccare mai condizionatore d'aria e telecomando con le mani bagnate.



Assicurarsi di stabilire un collegamento di terra.

- Dopo averlo letto, conservare il presente manuale in un luogo di pratico accesso, così da farvi riferimento in caso di necessità. Se l'apparecchio dovesse essere consegnato ad un nuovo utente, assicurarsi di fornire anche il manuale.



## PERICOLO



- Per evitare incendi, esplosioni o lesioni, non azionare l'unità se nei pressi si rileva la presenza di sostanze pericolose, fra cui gas infiammabili o corrosivi.
- È importante sapere che l'esposizione diretta e prolungata all'aria fredda o calda proveniente dal condizionatore d'aria, o ad aria troppo fredda o troppo calda può essere dannosa al proprio stato fisico e alla propria salute.
- Non mettere oggetti, come aste, dita, ecc., nell'ingresso o nell'uscita dell'aria. Potrebbero originarsi malfunzionamenti, danni al prodotto o lesioni dal contatto con le alette del ventilatore del condizionatore d'aria che girano ad alta velocità.
- Non tentare di riparare, smantellare, reinstallare né modificare il condizionatore d'aria da soli; si potrebbero verificare fuoriuscita di acqua, elettrocuzione o incendi.
- Non usare spray infiammabili vicino al condizionatore d'aria, o potrebbero svilupparsi incendi.



- Prestare attenzione al rischio d'incendi in caso di fuoriuscita di refrigerante. Se il condizionatore d'aria non funziona correttamente (ovvero non genera aria calda o fredda), la causa potrebbe essere una fuoriuscita di refrigerante. Consultare il proprio rivenditore per assistenza. Il refrigerante all'interno del condizionatore d'aria è sicuro e normalmente non fuoriesce. Tuttavia, in caso di fuoriuscita di liquido, il contatto con bruciatori, termosifoni o fornelli nudi potrebbe comportare la generazione di gas nocivi. Non continuare ad utilizzare il condizionatore d'aria, finché un manutentore qualificato non conferma che la fuoriuscita di liquido è stata riparata.
- Non tentare di riparare o installare il condizionatore d'aria da soli. Una manodopera errata può comportare perdite d'acqua, scosse elettriche o incendi. Contattare il proprio rivenditore di zona o del personale qualificato per eseguire i lavori di installazione e manutenzione.
- In caso di malfunzionamento del condizionatore d'aria (es.: emissione di odore di bruciato), spegnere l'unità e contattare il rivenditore di zona. Un uso continuo in tali circostanze può comportare guasti, scosse elettriche o incendi.
- Assicurarsi d'installare un interruttore di collegamento a terra. La mancata installazione dell'interruttore di collegamento a terra può provocare scosse elettriche o incendi.



- Assicurarsi di realizzare il collegamento a terra dell'unità. Non collegare a terra l'unità con tubature, parafulmini o con la messa a terra di una linea telefonica. Una messa a terra inadeguata può provocare scosse elettriche.



## ATTENZIONE



- Non usare il condizionatore d'aria per scopi diversi da quelli per cui è stato concepito. Non usare il condizionatore d'aria per raffreddare strumenti di precisione, alimenti, piante, animali od opere d'arte, perché questi usi potrebbero compromettere prestazione, qualità e/o longevità dell'oggetto interessato.
- Non esporre piante o animali al flusso d'aria diretto proveniente dall'unità, perché potrebbe provocare effetti indesiderati.
- Non collocare apparecchi che producono fiamme nude in luoghi esposti al flusso dell'aria proveniente dall'unità; potrebbero, infatti, compromettere la combustione del bruciatore.
- Non ostruire gli ingressi e le uscite dell'aria. La riduzione del flusso d'aria può causare prestazioni insufficienti o problemi.
- Non sedere sull'unità esterna, mettere oggetti sull'unità, né tirare l'unità. In caso contrario, si potrebbero verificare incidenti, quali cadute o ribaltamenti, con conseguenti lesioni, malfunzionamenti o danni al prodotto.

## **ATTENZIONE**



- Non posizionare direttamente sotto l'unità interna o esterna oggetti che tendono ad inumidirsi. In determinate condizioni, la condensa sull'unità principale o sui tubi del refrigerante, la sporcizia nel filtro dell'aria o il blocco dello scarico potrebbero causare gocciolamento, con conseguente blocco o guasto dell'oggetto interessato.
- Dopo l'uso prolungato, verificare che il supporto e le staffe dell'unità non siano danneggiate. Se lasciata in condizioni danneggiate, l'unità potrebbe cadere e causare lesioni.
- Onde evitare lesioni, non toccare l'ingresso dell'aria né le alette di alluminio delle unità esterna ed interna.
- L'apparecchio non è stato concepito per l'uso da parte di bambini incustoditi, né di persone non in buona salute. Possono essere compromesse le funzioni fisiche e la salute può esserne danneggiata.
- Assicurarsi che i bambini non giochino con l'unità o con il telecomando. Un uso improprio da parte di bambini potrebbe compromettere le funzioni fisiche e nuocere alla salute.
- Non urtare l'unità esterna o interna; in caso contrario si potrebbe avere un danno del prodotto.
- Non collocare oggetti infiammabili (es.: bombolette spray), nel raggio di 1m dall'uscita dell'aria. Le bombolette spray possono esplodere al contatto con l'aria calda in uscita dall'unità esterna o interna.
- Assicurarsi che gli animali domestici non urinino sul condizionatore d'aria. L'urina sul condizionatore d'aria può causare elettrocuzione o incendi.



- Onde evitare la riduzione dell'ossigeno, assicurarsi che il locale sia adeguatamente ventilato qualora, assieme al condizionatore d'aria, siano usati apparecchi come i bruciatori.
- Prima di procedere con la pulizia, assicurarsi di interrompere il funzionamento dell'unità, disattivare l'interruttore o rimuovere il cavo dell'alimentazione. In caso contrario, potrebbero verificarsi elettrocuzione o lesioni.
- Collegare il condizionatore d'aria esclusivamente al circuito di alimentazione specificato. Tipi di alimentazione diversi da quelli specificati possono portare a elettrocuzione, surriscaldamento ed incendi.
- Sistemare il tubo flessibile di scarico in modo da garantire uno scarico fluido. Uno scarico imperfetto può causare umidità dell'edificio o del mobilio, ecc.
- Non sistemare oggetti nelle immediate vicinanze dell'unità esterna ed evitare che foglie e altri detriti si depositino intorno all'unità. Le foglie rappresentano un giaciglio per i piccoli animali che potrebbero penetrare all'interno dell'unità. All'interno dell'unità, questi piccoli animali possono essere causa di malfunzionamenti, fumo o incendi se entrano in contatto con le parti elettriche.
- Non collocare oggetti attorno all'unità interna. In caso contrario, potrebbero essere compromesse le prestazioni, la qualità e la durata di vita del condizionatore d'aria.
- L'uso di questo apparecchio non è destinato a persone con capacità fisiche, sensoriali o mentali ridotte, o con scarsa conoscenza del suo funzionamento, a meno che esse non vengano supervisionate o istruite circa l'uso dell'apparecchio da una persona responsabile della loro sicurezza. Tenere lontano dalla portata dei bambini, affinché non giochino con l'apparecchio.



- Onde evitare elettrocuzione, non usare l'apparecchio con le mani bagnate.



- Non lavare il condizionatore d'aria con acqua, perché potrebbero verificarsi elettrocuzione o incendi.
- Non mettere recipienti di acqua (vasi, ecc.) sull'unità, poiché ciò potrebbe portare a shock elettrici o rischi d'incendio.

### **Sito dell'installazione.**

- Per installare il condizionatore d'aria nei seguenti tipi di ambiente, consultare il rivenditore.
  - Posti sporchi d'olio o dove si riscontra vapore o fuliggine.
  - Ambienti a tendenza salina, come le zone costiere.
  - Posti dove si può trovare gas di solfuro, come le fonti di calore.
  - Posti in cui la neve potrebbe bloccare l'unità esterna.
  - L'unità interna va posta ad almeno 1m da apparecchi televisivi o impianti radio (l'unità può causare interferenze ad immagini e suoni).
  - Lo scarico dell'unità esterna deve essere convogliato in un posto adatto.

### **Considerare il fastidio causato ai vicini per il rumore.**

- Per l'installazione, scegliere un posto tipo quello descritto sotto.
  - Un posto abbastanza solido da sopportare il peso dell'unità e che non amplifichi il rumore o le vibrazioni del condizionatore in funzione.
  - Un posto dal quale l'aria scaricata dall'unità esterna o il rumore del condizionatore in funzione non disturbino i vicini.

### **Posa elettrica.**

- Per quanto riguarda l'alimentazione elettrica, accertarsi di utilizzare un circuito elettrico separato, riservato esclusivamente al condizionatore d'aria.

### **Trasferimento del sistema.**

- Il trasferimento del condizionatore d'aria richiede conoscenze e capacità specifiche. Se occorre effettuare un trasferimento per un trasloco o una ristrutturazione, rivolgersi al rivenditore.

# Nome dei pezzi

## Unità interna

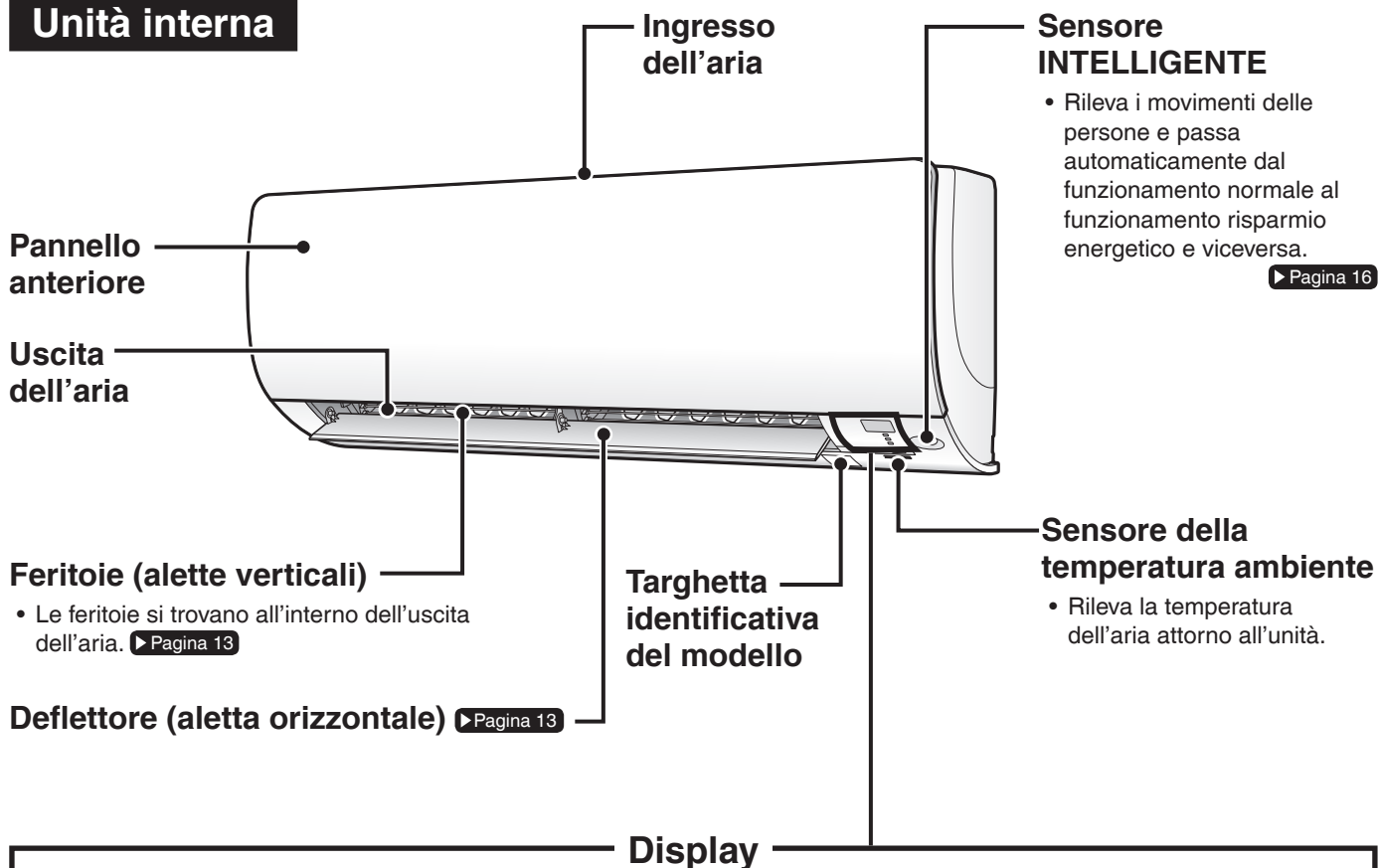

### Ricevitore del segnale

- Riceve il segnale dal telecomando.
- Quando l'unità riceve un segnale, si sentirà un bip.

Situazione	Tipo di suono
Avvio del funzionamento	doppio bip
Modifica delle impostazioni	bip
Arresto del funzionamento	bip lungo

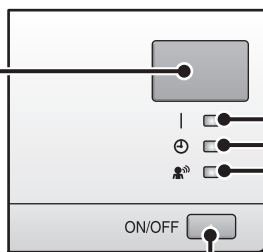

### Spia di FUNZIONAMENTO (verde)

### Spia TIMER (giallo)

[▶ Pagina 21](#)

### Spia sensore INTELLIGENTE (verde)

[▶ Pagina 16](#)

### Interruttore ACCENSIONE/SPEGNIMENTO dell'unità interna

- Premere una volta questo interruttore per avviare il funzionamento. Premere di nuovo una volta per arrestarlo.
- La modalità di funzionamento fa riferimento alla tabella che segue.

Modalità	Impostazione temperatura	Portata del flusso dell'aria
AUTOMATICO	25°C	AUTOMATICO

- Questo interruttore è utile in caso di smarrimento del telecomando.

## ■ Aprire il pannello anteriore

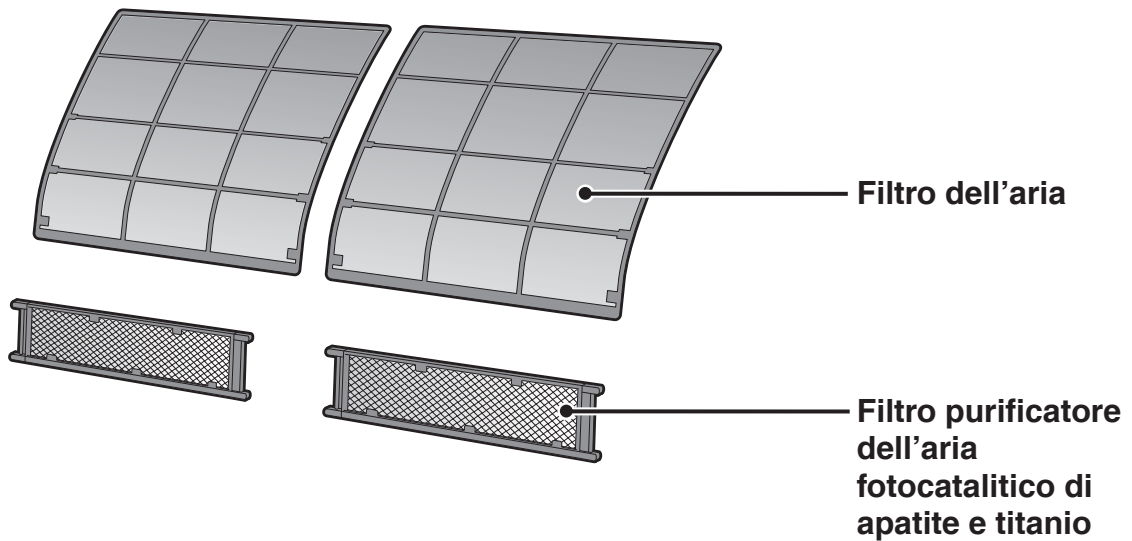
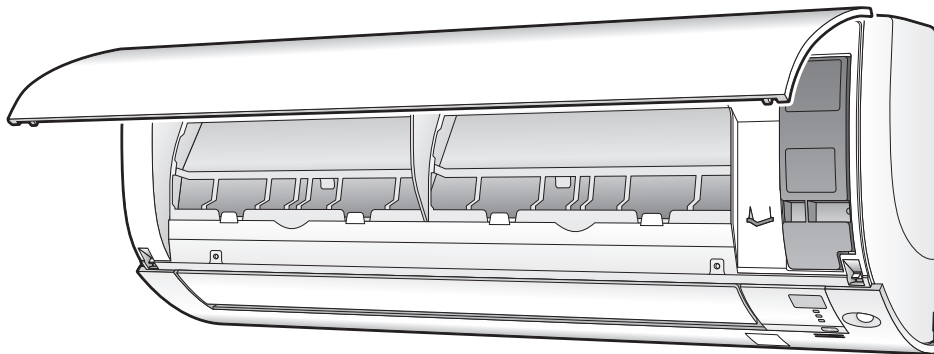

## Unità esterna

- L'aspetto dell'unità esterna potrebbe differire da modello a modello.

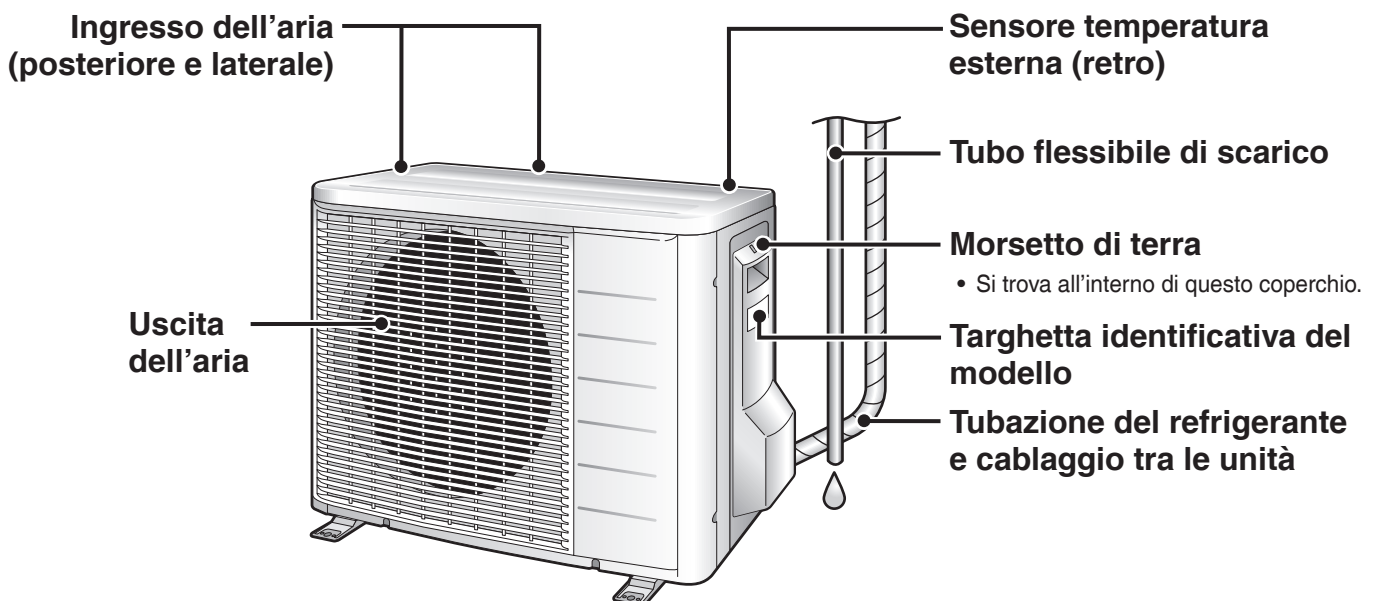

# Nome dei pezzi

## Telecomando

### Trasmettitore dei segnali

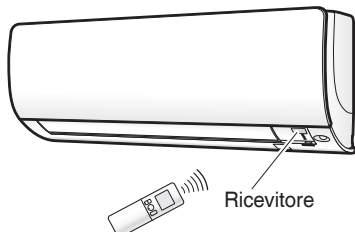

- Per usare il telecomando puntare il trasmettitore verso l'unità interna. Se c'è qualcosa tra l'unità e il telecomando che blocca il segnale, come una tenda, l'unità non si metterà in funzione.
- Non lasciar cadere il telecomando e non bagnarlo mai.
- La distanza massima per la trasmissione è di circa 7m.

### Tasto d'impostazione del VENTILATORE

- Seleziona l'impostazione della portata del flusso d'aria. ► Pagina 14

### Tasto POTENTE

- Funzionamento POTENTE. ► Pagina 18

### Display (LCD)

- Visualizza le impostazioni correnti. (In questa immagine, ciascuna sezione viene mostrata con la relativa visualizzazione attiva come spiegazione.)

### Tasti di regolazione della TEMPERATURA

- Cambiano l'impostazione della temperatura. ► Pagina 12

### Tasto ON/OFF

- Per avviare il funzionamento, premere una volta questo tasto. Premerlo nuovamente per arrestare il funzionamento. ► Pagina 11

### Coperchio anteriore

- Aprire la calotta anteriore. ► Pagina 8

Modello    ARC466A6



## ■ Aprire la calotta anteriore

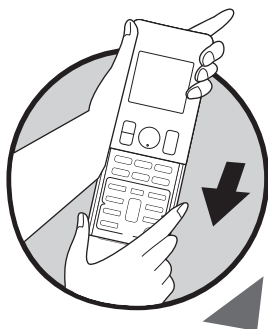

### Tasto selettore della MODALITÀ

- Seleziona la modalità di funzionamento. (AUTOMATICO/DEUMIDIFICAZIONE/RAFFREDDAMENTO/RISCALDAMENTO/VENTILATORE)

▶ Pagina 11

### Tasto ECONO

- Funzionamento ECONO.

▶ Pagina 20

### Tasto OSCILLAZIONE

- Regolazione della direzione del flusso d'aria. ▶ Pagina 13

### Tasto SENSORE INTELLIGENTE

- Funzionamento SENSORE INTELLIGENTE. ▶ Pagina 16

### Tasto SETTIMANALE

Weekly : Tasto SETTIMANALE

◊ : Tasto PROGRAMMA

Copy : Tasto COPIA

Back : Tasto INDIETRO

Next : Tasto AVANTI

• Funzionamento con TIMER SETTIMANALE. ▶ Pagina 23

### Tasto TIMER ACCENSIONE

▶ Pagina 22

### Tasto OROLOGIO

▶ Pagina 10

### Tasto SILENZIOSO

- Funzionamento SILENZIOSO UNITÀ ESTERNA. ▶ Pagina 19

### Tasto CONFORTEVOLE

- Funzionamento FLUSSO D'ARIA CONFORTEVOLE.

▶ Pagina 15

### Tasto TIMER SPEGNIMENTO

▶ Pagina 21

### Tasto ANNULLAMENTO TIMER

- Annulla l'impostazione del timer. ▶ Pagina 21,22
- Non può essere usato per il funzionamento con TIMER SETTIMANALE.

### Tasto SELEZIONE

- Cambia le impostazioni del TIMER di ACCENSIONE/SPEGNIMENTO e del TIMER SETTIMANALE.

▶ Pagina 21,22,23

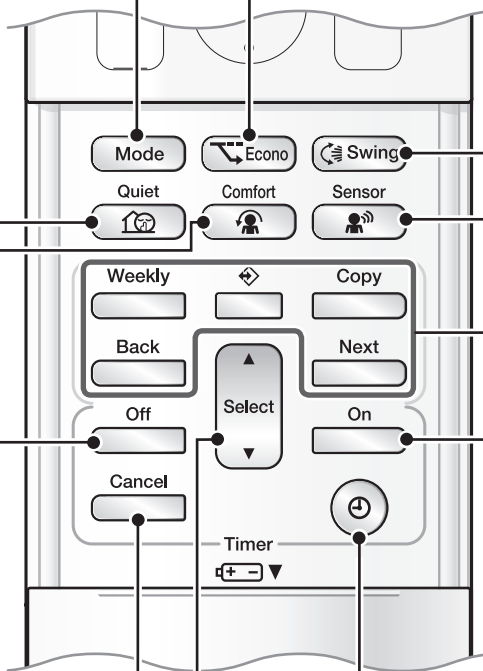

# Preparazione prima del funzionamento

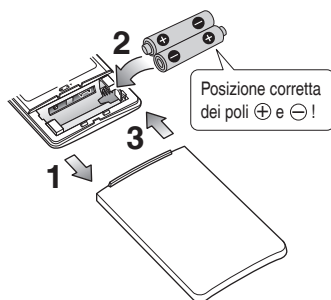

## ■ Inserimento delle batterie

- 1. Far scorrere la calotta anteriore in modo da estrarla.**
- 2. Inserire due batterie a secco AAA.LR03 (alcaline).**
- 3. Rimettere a posto la calotta anteriore.**

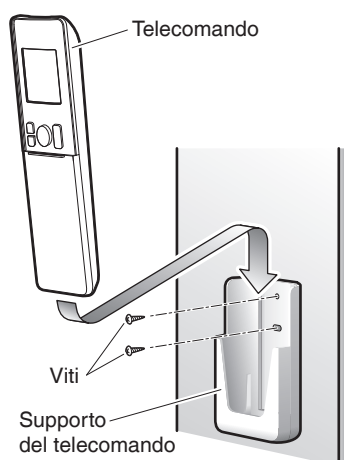

## ■ Per fissare il supporto per il telecomando al muro

- 1. Scegliere un posto dal quale i segnali possano raggiungere l'unità.**
- 2. Fissare il supporto a un muro, un pilastro o un sito simile con le viti a fornitura locale.**
- 3. Inserire il telecomando nel supporto per il telecomando.**

## NOTA

### ■ Note sulle batterie

- Quando è necessario cambiare le batterie, scegliere batterie dello stesso tipo e sostituire contemporaneamente entrambe le batterie vecchie.
- Se si prevede di non utilizzare il sistema per molto tempo, rimuovere le batterie.
- Le batterie durano circa 1 anno. Se, nell'arco dell'anno, il display del telecomando inizia a sbiadire e la prestazione della ricezione inizia a calare, sostituire entrambe le batterie con batterie nuove, tipo AAA.LR03 (alcaline).
- Le batterie fornite in dotazione servono solo per l'utilizzo iniziale del sistema.  
La durata delle batterie potrebbe diminuire in funzione della data di fabbricazione del condizionatore d'aria.

### ■ Note sul telecomando

- Non esporre mai il telecomando alla luce diretta del sole.
- La polvere sul trasmettitore di segnale o sul ricevitore ne riduce la sensibilità. Togliere la polvere con un panno morbido.
- La comunicazione di segnali può essere impedita se nella stessa stanza è presente una lampada fluorescente del tipo ad accensione elettronica (come una lampada ad invertitore). In questo caso, consultare il rivenditore.
- Se i segnali del telecomando fanno funzionare un altro apparecchio, spostare quest'ultimo altrove o consultare il centro di assistenza.



## ■ Attivazione dell'interruttore generale

- Dopo che l'unità viene accesa, il deflettore dell'unità interna si apre e si chiude una volta per impostare la posizione di riferimento.

## ■ Impostazione dell'orologio

### 1. Premere .



- Sul display LCD viene visualizzato "0:00".
- "MON" e "⏻" lampeggiano.

### 2. Premere per impostare il corrente giorno della settimana.

### 3. Premere .



- "⏻" lampeggia.

### 4. Per impostare l'orologio sull'ora corrente,

premere .

- Tener premuto ▲ o ▼ rapidamente per aumentare o diminuire l'ora visualizzata.

### 5. Premere .

- Quando si spingono i bottoni, puntare il telecomando verso l'unità interna.



- "⏻" lampeggia.

## NOTA

### ■ Nota sull'impostazione dell'orologio

- Se l'orologio interno dell'unità interna non è impostato sull'ora giusta, il TIMER ACCENSIONE, il TIMER SPEGNIMENTO e il TIMER SETTIMANALE non funzioneranno con puntualità.



# Funzionamento AUTOMATICO · DEUMIDIFICAZIONE · RAFFREDDAMENTO · RISCALDAMENTO · VENTILATORE

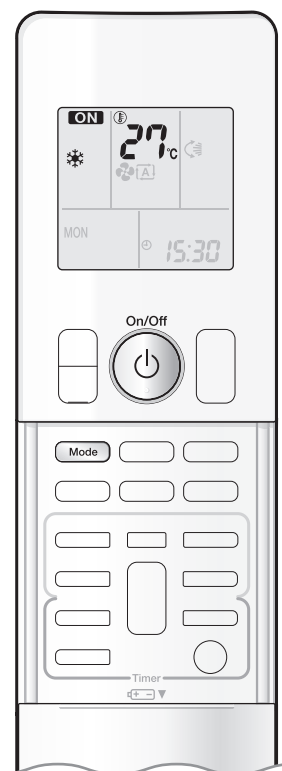

Il condizionatore d'aria funziona nella modalità selezionata dall'utente.  
Dalla volta successiva, il condizionatore funzionerà nella stessa modalità.

## ■ Avvio del funzionamento

### 1. Premere e selezionare una modalità di funzionamento.

- A ogni pressione del tasto le impostazioni della modalità avanzano in sequenza.

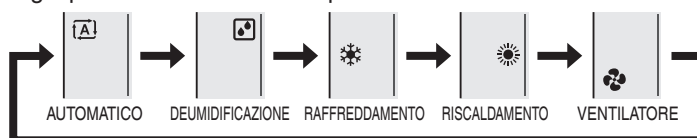

### 2. Premere .

- Sul display LCD viene visualizzato "ON".
- La spia FUNZIONAMENTO si accende in verde.

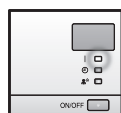

Display

## ■ Arresto del funzionamento

### Premere nuovamente .

- Dal display LCD scompare "ON".
- La spia FUNZIONAMENTO si spegne.

## NOTA

MODALITÀ	Note sulle diverse modalità di funzionamento
RISCALDAMENTO	<ul style="list-style-type: none"> <li>• Siccome il condizionatore d'aria riscalda l'ambiente prendendo il calore dall'aria esterna e portandola dentro, la capacità di riscaldare si riduce con temperature esterne più basse. Se l'effetto del riscaldamento non è sufficiente, si consiglia di usare un'altra apparecchiatura da riscaldamento assieme al condizionatore d'aria.</li> <li>• Il sistema a pompa di calore riscalda l'ambiente facendo circolare aria calda per tutto l'ambiente. Dopo l'avvio del funzionamento RISCALDAMENTO, passa un po' di tempo prima che il locale si scaldi.</li> <li>• Durante il funzionamento RISCALDAMENTO, sull'unità esterna possono crearsi depositi di ghiaccio che abbassano la capacità riscaldante. In questo caso, il sistema passa al funzionamento con sbrinamento per eliminare il ghiaccio.</li> <li>• Durante il funzionamento con sbrinamento, l'aria calda non esce dall'unità interna.</li> </ul>
RAFFREDDAMENTO	<ul style="list-style-type: none"> <li>• Il condizionatore d'aria raffredda la stanza liberando all'esterno il calore dalla stanza. Perciò, la prestazione di raffreddamento del condizionatore d'aria potrebbe diminuire se la temperatura esterna è alta.</li> </ul>
DEUMIDIFICAZIONE	<ul style="list-style-type: none"> <li>• Il chip del computer opera per eliminare l'umidità dal locale mantenendo il più possibile la temperatura. Esso controlla automaticamente la temperatura e la portata del flusso d'aria: la regolazione manuale di tali funzioni non è pertanto disponibile.</li> </ul>
AUTOMATICO	<ul style="list-style-type: none"> <li>• Nell'operazione AUTOMATICO, il sistema seleziona una modalità appropriata (RAFFREDDAMENTO o RISCALDAMENTO) basata sulle temperature della stanza e su quelle esterne e dà il via all'operazione.</li> <li>• Il sistema rifeleziona automaticamente l'impostazione a intervalli regolari per portare la temperatura dell'ambiente al livello impostazione-utente.</li> </ul>
VENTILATORE	<ul style="list-style-type: none"> <li>• Questa modalità è valida solo per il ventilatore.</li> </ul>

## ■ Per cambiare l'impostazione della temperatura

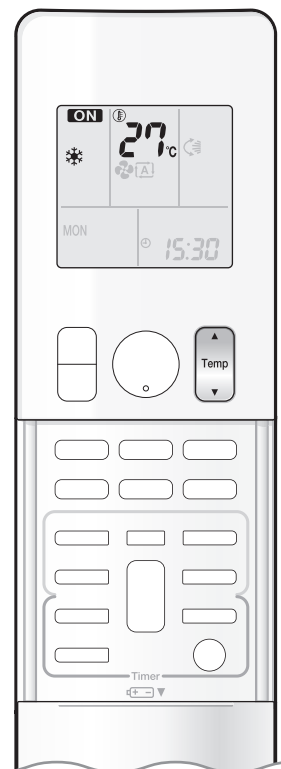

**Premere**  .

- Le voci visualizzate sul LCD cambiano quando si preme un tasto.

Funzionamento RAFFREDDAMENTO	Funzionamento RISCALDAMENTO	Funzionamento AUTOMATICO	Funzionamento DEUMIDIFICAZIONE o VENTILATORE
18-32°C	10-30°C	18-30°C	L'impostazione della temperatura non può essere variata.
Per aumentare la temperatura premere ▲ e per abbassarla premere ▼ .			

## ■ Condizioni di funzionamento

### ■ Impostazione della temperatura consigliata

- Per il raffreddamento: 26-28°C
- Per il riscaldamento: 20-24°C

### ■ Consigli per il risparmio di energia elettrica

- Non raffreddare (riscaldare) troppo l'ambiente. Mantenendo la temperatura a un livello moderato si risparmia energia.
- Coprire le finestre con scuri o tende. Ostacolando l'ingresso di luce e aria dall'esterno si aumenta l'effetto del raffreddamento (riscaldamento).
- L'intasamento dei filtri dell'aria provoca un funzionamento inefficiente e uno spreco di energia. Pulirli circa una volta ogni 2 settimane.

### ■ Note sulle condizioni d'esercizio

- L'unità esterna consuma dell'energia per mantenere attivi i componenti elettrici anche quando non sta funzionando.  
Collegamento unità esterna RXS20/25: 1-15W  
Altre unità esterne: 15-20W  
L'unità esterna consuma dai 40 ai 55W di energia per il preriscaldamento del compressore.
- Se si intende non utilizzare il condizionatore d'aria per un lungo periodo, ad esempio in primavera o in autunno, disattivare l'interruttore generale.
- Usare il condizionatore d'aria nelle seguenti condizioni.

MODALITÀ	Condizioni di funzionamento	Se il funzionamento continua al di fuori di questa gamma
RAFFREDDAMENTO	Temperatura esterna : <2MXS> 10-46°C <3/4/5MXS> -10-46°C <RXS> -10-46°C Temperatura interna : 18-32°C Umidità interna: 80% massima.	<ul style="list-style-type: none"> <li>• È possibile che un dispositivo di sicurezza si attivi e interrompa il funzionamento. (In sistemi multipli, può entrare in funzione per interrompere il funzionamento della sola unità esterna.)</li> <li>• Nell'unità interna si può formare della condensa causa di gocciolamento.</li> </ul>
RISCALDAMENTO	Temperatura esterna : <2/3/4/5MXS> -15-24°C <RXS> -15-24°C Temperatura interna : 10-30°C	<ul style="list-style-type: none"> <li>• È possibile che un dispositivo di sicurezza si attivi e interrompa il funzionamento.</li> </ul>
DEUMIDIFICAZIONE	Temperatura esterna : <2MXS> 10-46°C <3/4/5MXS> -10-46°C <RXS> -10-46°C Temperatura interna : 18-32°C Umidità interna: 80% massima.	<ul style="list-style-type: none"> <li>• È possibile che un dispositivo di sicurezza si attivi e interrompa il funzionamento.</li> <li>• Nell'unità interna si può formare della condensa causa di gocciolamento.</li> </ul>

- Il funzionamento al di fuori di questa gamma di umidità o temperatura può causare la disabilitazione del sistema da parte di un dispositivo di sicurezza.



# Regolazione della direzione e della portata del flusso d'aria



È possibile regolare la direzione del flusso dell'aria per un maggior confort.

## ■ Avvio dell'oscillazione automatica

### Direzione del flusso dell'aria superiore ed inferiore

**Premere**  **Swing**.

- Sul display LCD viene visualizzato “”.
- Il deflettore (aletta orizzontale) inizia ad oscillare.

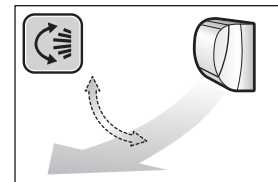

## ■ Posizionamento del deflettore nella posizione desiderata

- Questa funzione è effettiva mentre il deflettore è in modalità di oscillazione automatica.

**Premere**  **Swing** quando il deflettore ha raggiunto la posizione desiderata.

- Dal display LCD scompare “”.

## ■ Regolazione delle feritoie nella posizione desiderata

**Tenere l'impugnatura e spostare le feritoie.**

- Esiste un'impugnatura sulle alette del lato sinistro e di quello destro.
- Se l'unità è installata in un angolo del locale, le feritoie (alette verticali) devono essere disposte dalla parte opposta del muro.  
Se si dispongono di fronte al muro, il muro bloccherà il flusso d'aria, con conseguente calo dell'efficienza del raffreddamento (riscaldamento).
- Se il deflettore è di ostacolo, premere  **Swing** sul telecomando per spostarlo; quindi regolare le feritoie.

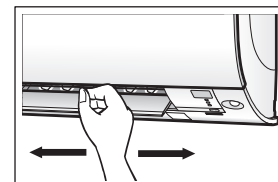

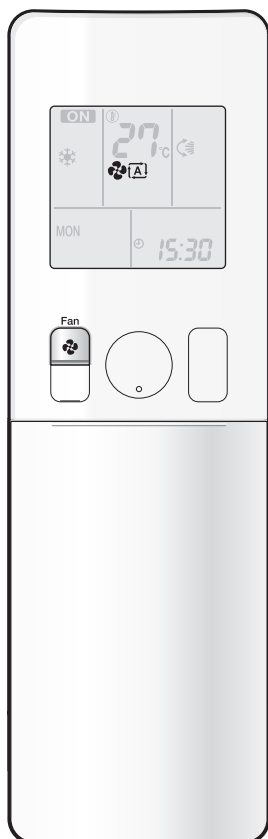

## Regolazione dell'impostazione della portata del flusso d'aria

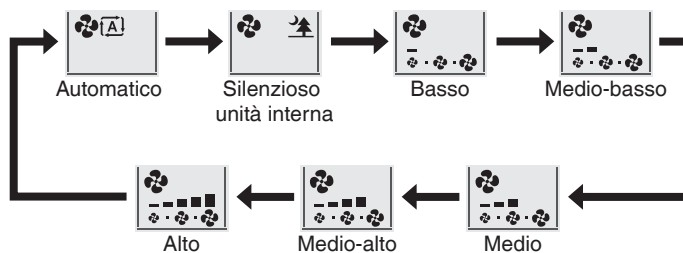

### Premere .

- Ad ogni pressione del tasto  l'impostazione della portata del flusso d'aria avanza in sequenza.



- Quando il flusso d'aria è impostato su “”, si avvia il funzionamento silenzioso dell'unità interna e il rumore emesso dall'unità si riduce.
- Durante il funzionamento silenzioso dell'unità interna, la portata del flusso dell'aria viene impostata ad un livello inferiore.
- Se la temperatura non raggiunge il punto desiderato nel funzionamento silenzioso dell'unità interna, cambiare l'impostazione della portata del flusso d'aria.
- In modalità DEUMIDIFICAZIONE, l'impostazione della portata del flusso d'aria non può essere variata.

## NOTA

### Note sulle angolazioni del deflettore

- La gamma di oscillazione del deflettore dipende dal funzionamento. (Si veda la figura.)

#### Funzionamento RAFFREDDAMENTO e DEUMIDIFICAZIONE

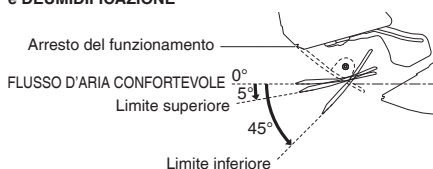

#### Funzionamento RISCALDAMENTO

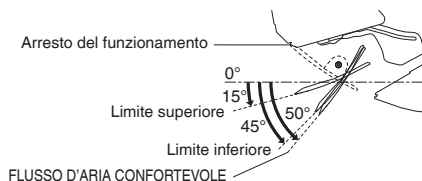

#### Funzionamento VENTILATORE

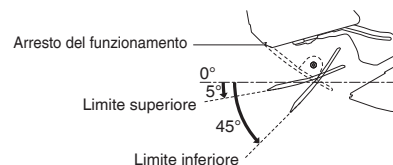

- Se il condizionatore d'aria viene usato con il funzionamento RAFFREDDAMENTO o DEUMIDIFICAZIONE con il deflettore bloccato e direzionato verso il basso, il deflettore comincerà a funzionare automaticamente dopo circa un'ora per evitare la condensa.

### Nota sull'impostazione della portata del flusso d'aria

- Per valori inferiori della portata del flusso d'aria, anche l'effetto di raffreddamento (riscaldamento) si riduce.

## ATTENZIONE

- Per regolare gli angoli del deflettore e delle feritoie usare sempre un telecomando. Se durante l'oscillazione si cerca di regolare forzatamente a mano il deflettore e le feritoie, il meccanismo potrebbe rompersi.
- Prestare attenzione durante la regolazione delle feritoie. All'interno dell'uscita dell'aria, c'è un ventilatore che ruota ad alta velocità.



# Funzionamento FLUSSO D'ARIA CONFORTEVOLE



Il flusso d'aria andrà verso l'alto durante il funzionamento del RAFFREDDAMENTO e verso il basso durante il funzionamento del RISCALDAMENTO, creando così un flusso confortevole che non andrà a contatto diretto con le persone.

## ■ Avvio del funzionamento FLUSSO D'ARIA CONFORTEVOLE

Premere  .

- Sul display LCD viene visualizzato “”.
- La portata del flusso dell'aria è impostata su Automatico.  
RAFFREDDAMENTO/DEUMIDIFICAZIONE: Il deflettore va verso l'alto.  
RISCALDAMENTO: Il deflettore va verso il basso.

## ■ Annullamento del funzionamento FLUSSO D'ARIA CONFORTEVOLE

Premere nuovamente  .

- I deflettori tornano alla posizione memorizzata prima dell'avvio del funzionamento FLUSSO D'ARIA CONFORTEVOLE.
- Dal display LCD scompare “”.

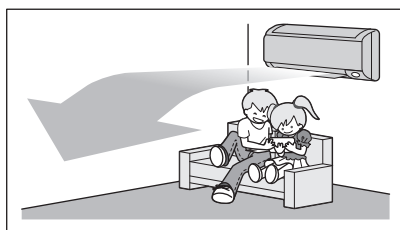

Funzionamento RAFFREDDAMENTO

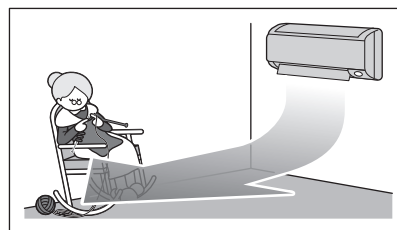

Funzionamento RISCALDAMENTO

## NOTA

### ■ Note sul funzionamento FLUSSO D'ARIA CONFORTEVOLE

- La posizione del deflettore cambia, impedendo che l'aria soffi direttamente sulle persone presenti nel locale.
- Non è possibile utilizzare contemporaneamente il funzionamento POTENTE e quello FLUSSO D'ARIA CONFORTEVOLE. Viene concessa la priorità alla funzione il cui tasto è premuto per ultimo.
- La portata del flusso dell'aria sarà impostata su Automatico. Se viene selezionata la direzione del flusso d'aria superiore ed inferiore, il funzionamento FLUSSO D'ARIA CONFORTEVOLE verrà annullato.





# Funzionamento **SENSORE INTELLIGENTE**

Il “SENSORE INTELLIGENTE” è un sensore ad infrarossi che rileva il movimento umano. Se per 20 minuti nessuno accede al locale, il funzionamento passa automaticamente alla modalità di risparmio energetico.

## ■ Avvio del funzionamento **SENSORE INTELLIGENTE**

**Premere**  .

- Sul display LCD viene visualizzato “” .
- La spia del sensore INTELLIGENTE si accende in verde.

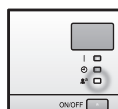

Display

## ■ Annullamento del funzionamento **SENSORE INTELLIGENTE**

**Premere nuovamente**  .

- Dal display LCD scompare “” .
- La spia del sensore INTELLIGENTE si spegne.

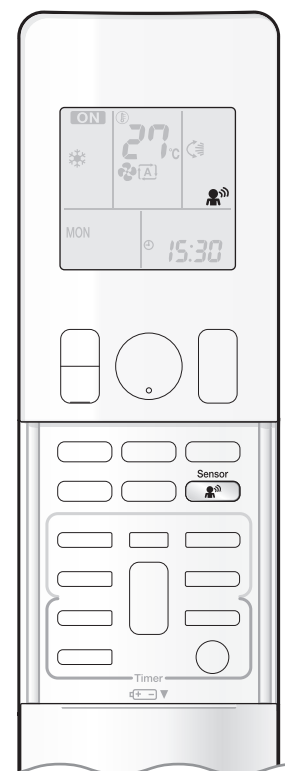



# Funzionamento **SENSORE INTELLIGENTE**

## [Esempio]



## Il funzionamento con **SENSORE INTELLIGENTE** è utile ai fini del risparmio energetico

### ■ **Funzionamento risparmio energetico**

- Se per 20 minuti non viene rilevata nessuna presenza, inizia il funzionamento in modalità di risparmio energetico.
- Questo funzionamento varia la temperatura di  $-2^{\circ}\text{C}$  durante il funzionamento del RISCALDAMENTO /  $+2^{\circ}\text{C}$  durante il funzionamento del RAFFREDDAMENTO /  $+1^{\circ}\text{C}$  durante il funzionamento della DEUMIDIFICAZIONE rispetto alla temperatura impostata. Se la temperatura ambiente supera i  $30^{\circ}\text{C}$ , il funzionamento varia la temperatura di  $+1^{\circ}\text{C}$  durante il funzionamento in RAFFREDDAMENTO /  $+1^{\circ}\text{C}$  durante il funzionamento in DEUMIDIFICAZIONE rispetto alla temperatura impostata.
- Questo funzionamento diminuisce leggermente la portata del flusso d'aria durante il funzionamento in modalità di solo VENTILATORE.

## NOTA

### ■ **Note sul funzionamento SENSORE INTELLIGENTE**

- La gamma di applicazione è la seguente.

Angolazione verticale di  $90^{\circ}$  (Vista laterale)

Angolazione orizzontale di  $110^{\circ}$  (Vista dall'alto)

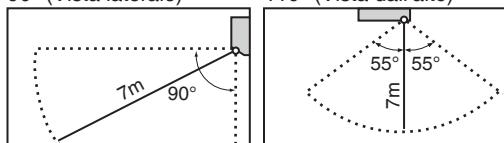

- Il sensore potrebbe non rilevare gli oggetti in movimento più lontani di 7m. (Verificare la gamma di applicazione.)
- La sensibilità di rilevamento del sensore cambia in funzione della posizione dell'unità interna, della velocità delle persone in transito, della gamma di temperature, ecc.
- Il sensore rileva anche, erroneamente, come persone in transito animali domestici, luce solare, tende svolazzanti e luci riflesse dagli specchi.
- Il funzionamento del SENSORE INTELLIGENTE non si attiva durante il funzionamento POTENTE.
- La modalità NOTTURNA ► [Pagina 20](#) non si attiva durante il funzionamento del SENSORE INTELLIGENTE.

## **ATTENZIONE**

- Non collocare oggetti grandi vicino al sensore. Tenere le unità di riscaldamento o gli umidificatori fuori dell'area di rilevamento del sensore. Questo sensore potrebbe rilevare anche oggetti indesiderati.
- Non colpire né spingere violentemente il sensore INTELLIGENTE. Potrebbe danneggiarsi con conseguente cattivo funzionamento.



# Funzionamento POTENTE

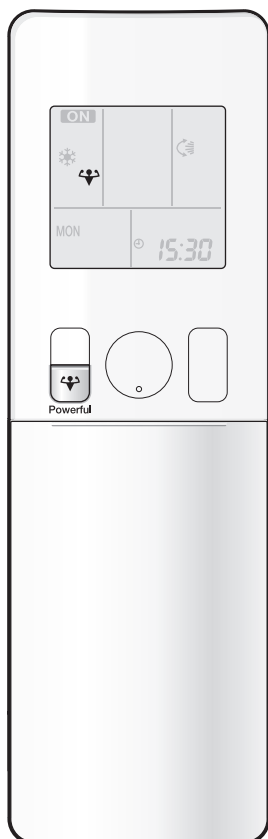

Il funzionamento POTENTE porta rapidamente al massimo l'effetto di raffreddamento (riscaldamento) in qualunque modalità di funzionamento. Si ottiene così la capacità massima.

## ■ Avvio del funzionamento POTENTE

Premere il tasto  durante il funzionamento.

- Il funzionamento POTENTE termina entro 20 minuti. Il sistema torna a funzionare automaticamente con le impostazioni precedenti usate prima del funzionamento POTENTE.
- Sul display LCD viene visualizzato “”.

## ■ Annullamento del funzionamento POTENTE

Premere nuovamente .

- “” scompare dal display LCD.

### [Esempio]

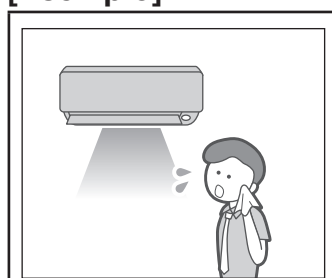

#### ■ Funzionamento normale

- Se si desidera ottenere rapidamente l'effetto di raffreddamento, avviare il funzionamento POTENTE.

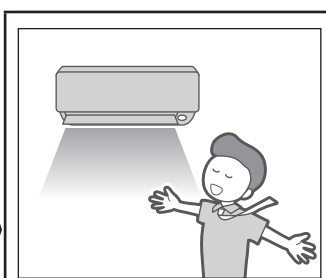

#### ■ Funzionamento POTENTE

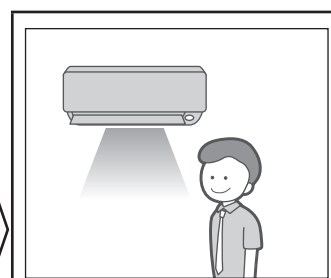

- Il funzionamento POTENTE funzionerà per 20 minuti.



#### ■ Ritorno al funzionamento normale

## NOTA

### ■ Note sul funzionamento POTENTE

- Durante il funzionamento POTENTE, alcune funzioni non sono disponibili.
- Il funzionamento POTENTE non può essere usato assieme ai funzionamenti ECONO, FLUSSO D'ARIA CONFORTEVOLE o SILENZIOSO UNITÀ ESTERNA. La priorità viene data alla funzione dell'ultimo tasto premuto.
- È possibile impostare il funzionamento POTENTE solo quando l'unità è in funzione. Premendo  le impostazioni saranno annullate e “” scomparirà dal LCD.
- Il funzionamento POTENTE non aumenterà la capacità del condizionatore d'aria se quest'ultimo è già in funzionamento con la capacità massima dimostrata.
- **In funzionamento RAFFREDDAMENTO e RISCALDAMENTO**  
Per massimizzare l'effetto di raffreddamento (di riscaldamento), la capacità dell'unità esterna è in aumento e la portata del flusso dell'aria è fissa sull'impostazione massima. Le impostazioni della temperatura e della portata del flusso d'aria non possono essere variate.
- **In funzionamento DEUMIDIFICAZIONE**  
L'impostazione della temperatura viene abbassata di 2,5°C e la portata del flusso dell'aria viene leggermente aumentata.
- **In funzionamento VENTILATORE**  
La portata del flusso dell'aria viene fissata sulla massima impostazione.
- **In funzionamento AUTOMATICO**  
Per massimizzare l'effetto di raffreddamento (di riscaldamento), la capacità dell'unità esterna è in aumento e la portata del flusso dell'aria è fissa sull'impostazione massima.
- **Con l'impostazione del locale prioritario**  
Si veda la nota sui sistemi multipli. ▶ [Pagina 29](#)



# Funzionamento SILENZIOSO UNITÀ ESTERNA

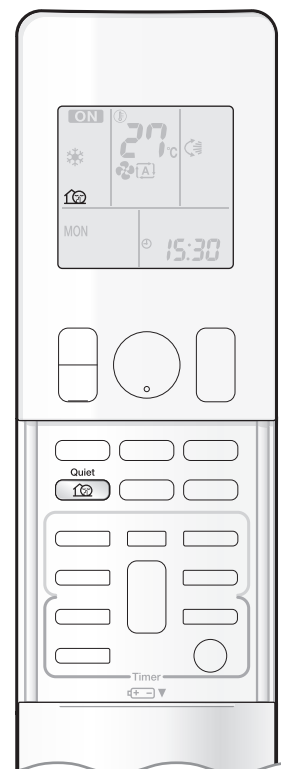

Il funzionamento SILENZIOSO UNITÀ ESTERNA riduce il livello di rumore dell'unità esterna variando la frequenza e la velocità del ventilatore dell'unità esterna. Questa funzione è particolarmente pratica nelle ore notturne.

## ■ Avvio del funzionamento SILENZIOSO UNITÀ ESTERNA

Premere  .

- Sul display LCD viene visualizzato "🏠".

## ■ Annullamento del funzionamento SILENZIOSO UNITÀ ESTERNA

Premere di nuovo  .

- "🏠" scompare dal display LCD.

**[Esempio]** Uso del funzionamento SILENZIOSO UNITÀ ESTERNA di notte.



## NOTA

### ■ Note sul funzionamento SILENZIOSO UNITÀ ESTERNA

- Se si utilizza un sistema multiplo, la funzione SILENZIOSO UNITÀ ESTERNA è operativa soltanto se questa funzione è impostata su tutte le unità interne attivate. Tuttavia se si utilizza l'impostazione del locale prioritario, fare riferimento alla nota relativa al sistema multiplo.
- Questa funzione è disponibile per il funzionamento RAFFREDDAMENTO, RISCALDAMENTO e AUTOMATICO. Essa non è disponibile per il funzionamento VENTILATORE e DEUMIDIFICAZIONE.
- Non è possibile utilizzare allo stesso tempo il funzionamento POTENTE e il funzionamento SILENZIOSO UNITÀ ESTERNA. Viene concessa la priorità alla funzione il cui tasto è premuto per ultimo.
- Anche se viene arrestato il funzionamento mediante il telecomando o l'interruttore ACCENSIONE/SPEGNIMENTO dell'unità principale, con l'uso del funzionamento SILENZIOSO UNITÀ ESTERNA, "🏠" rimarrà sul display del telecomando.
- Il funzionamento SILENZIOSO UNITÀ ESTERNA non ridurrà né la frequenza, né la velocità del ventilatore se queste sono già state sufficientemente ridotte.

▶ Pagina 29



# Funzionamento ECONO



Il funzionamento ECONO consente il risparmio energetico abbassando il valore del consumo massimo di energia elettrica.

Questa funzione è utile nei casi in cui bisogna stare attenti a non far scattare l'interruttore automatico quando il prodotto è in funzione contemporaneamente ad altri apparecchi elettrici.

## ■ Avvio del funzionamento ECONO

**Premere il tasto  durante il funzionamento.**

- Sul display LCD viene visualizzato ".

## ■ Annullamento del funzionamento ECONO

**Premere nuovamente .**

- "" scompare dal display LCD.

### [Esempio]

#### Funzionamento normale

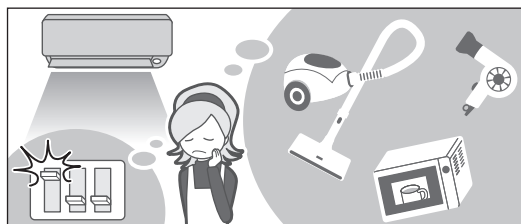

- Nel caso di utilizzo simultaneo del condizionatore d'aria e di altri apparecchi che richiedono un elevato consumo energetico, potrebbe innescarsi un interruttore automatico se il condizionatore d'aria funziona alla massima capacità.

#### Funzionamento ECONO

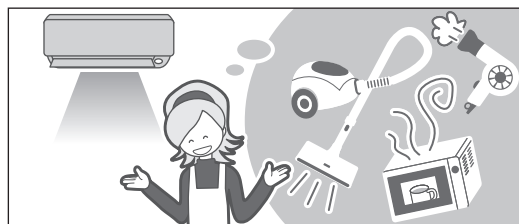

- Il consumo energetico massimo del condizionatore d'aria può essere limitato usando il funzionamento ECONO. Nonostante l'uso contemporaneo di condizionatore d'aria ed altri apparecchi, l'interruttore automatico s'innescerà raramente.

Corrente assorbita e consumo energetico

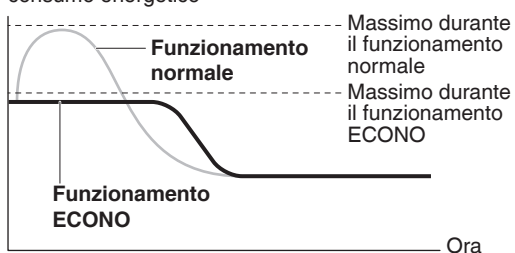



Dall'avvio fino a quando la temperatura impostata viene raggiunta

- Questo diagramma è una rappresentazione a scopo unicamente illustrativo.

La massima corrente assorbita e il consumo energetico del condizionatore d'aria durante il funzionamento ECONO variano con l'unità esterna collegata.

## NOTA

### ■ Note sul funzionamento ECONO

- È possibile impostare il funzionamento ECONO solo quando l'unità è in funzione. Premendo  le impostazioni saranno annullate e "" scomparirà dal LCD.
- Il funzionamento ECONO consente il risparmio energetico abbassando il valore del consumo massimo di energia elettrica dell'unità esterna (frequenza operativa).
- Il funzionamento ECONO è operativo durante il funzionamento AUTOMATICO, RAFFREDDAMENTO, DEUMIDIFICAZIONE e RISCALDAMENTO.
- Non è possibile utilizzare contemporaneamente il funzionamento POTENTE e quello ECONO. Viene concessa la priorità alla funzione il cui tasto è premuto per ultimo.
- Se il livello di consumo energetico è già basso, il funzionamento ECONO non lo ridurrà ulteriormente.



# Funzionamento del TIMER SPEGNIMENTO

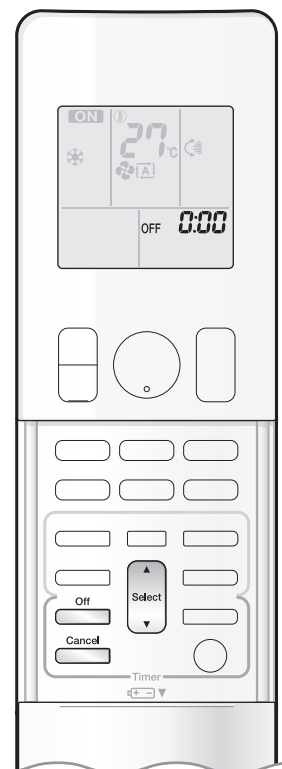

Le funzioni del timer sono utili per l'accensione o lo spegnimento automatico del condizionatore d'aria di notte o al mattino. È inoltre possibile usare TIMER SPEGNIMENTO e TIMER ACCENSIONE in combinazione.

## ■ Uso del TIMER SPEGNIMENTO

- Controllare che l'orologio indichi l'ora esatta.  
Se così non è, regolare l'orologio sull'ora esatta. ► [Pagina 10](#)

### 1. Premere .



- “OFF” viene visualizzato sul LCD.
- “OFF” lampeggia.
- “⌚” e giorno della settimana scompaiono dal LCD.

### 2. Premere fino a raggiungere l'impostazione dell'ora desiderata.

- Ad ogni pressione di uno dei due tasti, l'ora impostata aumenta o diminuisce di 10 minuti. Tenendo premuto uno dei due tasti, l'impostazione cambia rapidamente.

### 3. Premere nuovamente .

- “OFF” e ora d'impostazione vengono visualizzati sul LCD.
- La spia TIMER si accende in giallo. ► [Pagina 5](#)



Display

## ■ Annullamento del TIMER SPEGNIMENTO

### Premere .

- “OFF” e ora d'impostazione scompaiono dal LCD.
- “⌚” e giorno della settimana vengono visualizzati sul LCD.
- La spia TIMER si spegne.

## NOTA

### ■ Note sul funzionamento del TIMER

- Quando il TIMER è impostato, l'ora attuale non viene visualizzata.
- Una volta impostato il TIMER ACCENSIONE/SPEGNIMENTO, l'impostazione dell'ora viene tenuta in memoria. Quando le batterie del telecomando vengono sostituite la memoria viene cancellata.
- Quando si aziona l'unità mediante il TIMER ACCENSIONE/SPEGNIMENTO, la durata effettiva del funzionamento può variare rispetto a quella impostata dall'utente (di 10 minuti circa come massimo).

### ■ Modalità NOTTURNA

- Quando si imposta il TIMER SPEGNIMENTO, il condizionatore d'aria regola automaticamente l'impostazione della temperatura (aumentandola di 0,5°C in RAFFREDDAMENTO e riducendola di 2,0°C in RISCALDAMENTO) per evitare un raffreddamento (riscaldamento) eccessivo, assicurando sonni confortevoli.



# Funzionamento del TIMER ACCENSIONE



## ■ Uso del TIMER ACCENSIONE

- Controllare che l'orologio indichi l'ora esatta.  
Se così non è, regolare l'orologio sull'ora esatta. ► Pagina 10

**1. Premere**  **.**

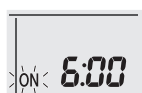

- "6:00" viene visualizzato sul LCD.
- "ON" lampeggia.

- "☺" e giorno della settimana scompaiono dal LCD.

**2. Premere**  **fino a raggiungere l'impostazione dell'ora desiderata.**

- Ad ogni pressione di uno dei due tasti, l'ora impostata aumenta o diminuisce di 10 minuti. Tenendo premuto uno dei due tasti, l'impostazione cambia rapidamente.

**3. Premere nuovamente**  **.**

- "ON" e ora d'impostazione vengono visualizzati sul LCD.
- La spia TIMER si accende in giallo. ► Pagina 5

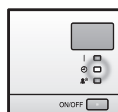

Display

## ■ Annullamento del TIMER ACCENSIONE

**Premere**  **.**

- "ON" e ora d'impostazione scompaiono dal LCD.
- "☺" e giorno della settimana vengono visualizzati sul LCD.
- La spia TIMER si spegne.

## ■ Abbinamento di TIMER ACCENSIONE e TIMER SPEGNIMENTO

- Un'impostazione di esempio per la combinazione dei 2 timer viene mostrata qui in basso.

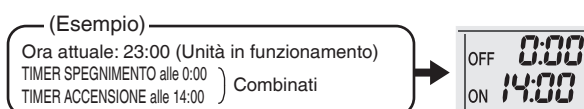

## NOTA

### ■ Nei casi seguenti, impostare di nuovo il timer.

- Quando l'interruttore generale è stato disattivato.
- Dopo un'interruzione della corrente elettrica.
- Dopo la sostituzione delle batterie del telecomando.



# Funzionamento con TIMER SETTIMANALE

È possibile memorizzare fino a 4 impostazioni del timer per ogni giorno della settimana. È utile per impostare il TIMER SETTIMANALE in base allo stile di vita della propria famiglia.

## ■ L'uso del TIMER SETTIMANALE in questi casi

**Esempio:** Le stesse impostazioni del timer vengono configurate per la settimana da lunedì a venerdì, mentre diverse impostazioni vengono configurate per il fine settimana.

<p><b>[Lunedì]</b></p>	<p>Configurare le impostazioni del timer per i programmi da 1 a 4. ▶ Pagina 24</p>
<p><b>Da [Martedì] a [Venerdì]</b></p>	<p>Usare la modalità copia per configurare le impostazioni da martedì a venerdì, perché queste impostazioni sono uguali a quelle del lunedì. ▶ Pagina 26</p>
<p><b>[Sabato]</b></p>	<p>Nessuna impostazione del timer</p>
<p><b>[Domenica]</b></p>	<p>Configurare le impostazioni del timer per i programmi da 1 a 4. ▶ Pagina 24</p>

- È possibile configurare fino a 4 programmazioni al giorno e 28 per settimana con il TIMER SETTIMANALE. L'appropriato uso della modalità copia consente di eseguire con facilità le programmazioni.
- L'uso delle impostazioni ACCENSIONE-ACCENSIONE-ACCENSIONE-ACCENSIONE, per esempio, rende possibile programmare la modalità di funzionamento e impostare i cambi di temperatura. Usando le impostazioni SPEGNIMENTO-SPEGNIMENTO-SPEGNIMENTO-SPEGNIMENTO, invece, si può impostare solo l'ora di SPEGNIMENTO per ciascun giorno. Questo farà spegnere automaticamente il condizionatore quando l'utente si dimentica di spegnerlo.



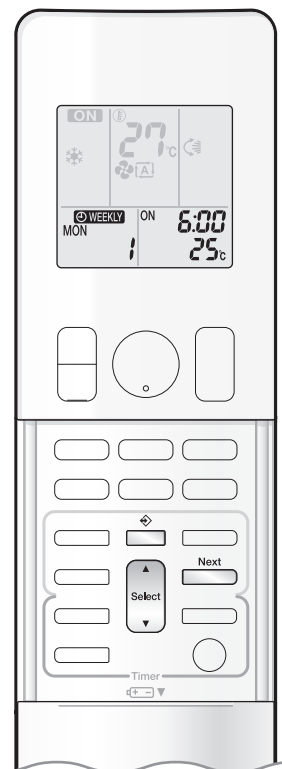

## ■ Uso del funzionamento con TIMER SETTIMANALE

### Modalità impostazione

- Accertarsi che l'ora e il giorno della settimana siano impostati. Se non è così, impostare l'ora e il giorno della settimana. ► Pagina 10

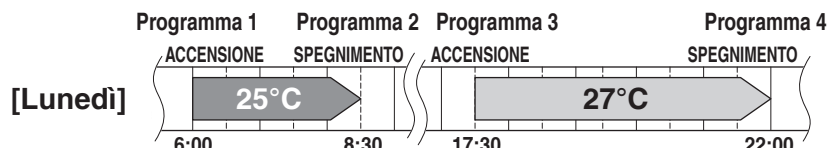

### Display impostazione

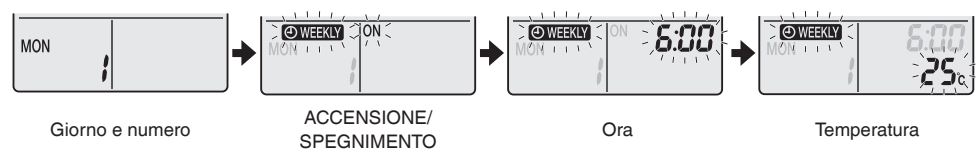

## 1. Premere .

- Verranno visualizzati il giorno della settimana ed il numero di programmazione del giorno in corso.
- Sono possibili da 1 a 4 impostazioni giornaliere.

## 2. Premere per selezionare il numero di programmazione e il giorno della settimana desiderato.

- Premere  per cambiare numero di programmazione e giorno della settimana.

## 3. Premere .

- Il giorno della settimana ed il numero di programmazione saranno impostati.
- “WEEKLY” e “ON” lampeggiano.

## 4. Premere per selezionare la modalità desiderata.

- Premendo  si cambiano le impostazioni “ON” o “OFF” in sequenza. Premendo ▲, le seguenti voci si alterneranno sul LCD in rotazione.



- Qualora la programmazione sia già stata impostata, selezionare “blank” per cancellare la programmazione.
- Andare al punto 9 se è stato selezionato “blank”.
- Per tornare all'impostazione del giorno della settimana e del numero programmazione, premere .

## 5. Premere .

- Viene impostata la modalità TIMER ACCENSIONE/SPEGNIMENTO.
- “WEEKLY” e l'ora lampeggiano.



# Funzionamento con TIMER SETTIMANALE

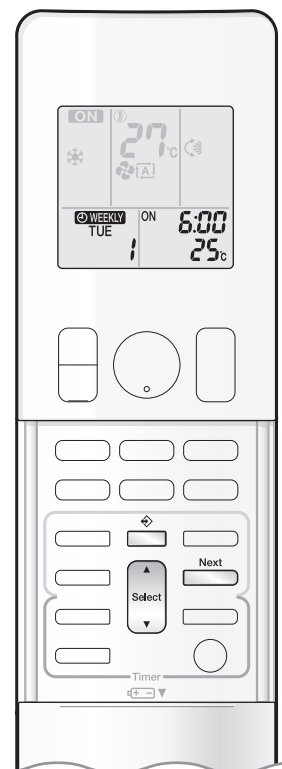

## 6. Premere per selezionare l'orario desiderato.

- L'orario può essere impostato a scelta tra le 0:00 e le 23:50, con intervalli di 10 minuti.
- Per tornare all'impostazione della modalità TIMER ACCENSIONE/SPEGNIMENTO, premere  .
- Andare al punto **9** quando s'imposta il TIMER SPEGNIMENTO.

## 7. Premere .

- L'orario viene impostato.
- “ WEEKLY” e la temperatura lampeggiano.

## 8. Premere per selezionare la temperatura desiderata.

- La temperatura può essere impostata tra 10°C e 32°C.  
RAFFREDDAMENTO o AUTOMATICO: L'unità funziona a 18°C anche se è impostata da 10 a 17°C.  
RISCALDAMENTO o AUTOMATICO: L'unità funziona a 30°C anche se è impostata da 31 a 32°C.
- Per ritornare all'impostazione dell'orario, premere  .
- La temperatura impostata viene visualizzata solo quando la modalità d'impostazione è attivata.

## 9. Premere .

- Assicurarsi di direzionare il telecomando verso l'unità interna e accertarsi di udire il tono di ricezione e di veder lampeggiare la spia di FUNZIONAMENTO.
- La temperatura viene impostata durante il funzionamento con TIMER ACCENSIONE e l'ora viene impostata durante il funzionamento con TIMER SPEGNIMENTO.
- Apparirà la schermata di programmazione successiva.
- Per continuare con ulteriori impostazioni, ripetere le procedure dal punto **4**.
- La spia TIMER si accende in giallo. ► [Pagina 5](#)

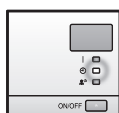

Display

## 10. Premere per completare l'impostazione.

- “ WEEKLY” viene visualizzato sul LCD e il funzionamento TIMER SETTIMANALE è attivato.
- Una programmazione fatta una volta può essere facilmente copiata e le stesse impostazioni usate per un altro giorno della settimana. Fare riferimento a modalità copia. ► [Pagina 26](#)

### NOTA

#### ■ Note sul funzionamento con TIMER SETTIMANALE

- Non dimenticare di regolare prima l'orologio sul telecomando. ► [Pagina 10](#)
- Il giorno della settimana, la modalità TIMER ACCENSIONE/SPEGNIMENTO, ora e temperatura impostata (esclusivamente per la modalità TIMER ACCENSIONE) possono essere impostati con il TIMER SETTIMANALE. Le altre impostazioni per il TIMER ACCENSIONE sono basate sulle impostazioni attive fino a prima del funzionamento.
- Le funzioni TIMER SETTIMANALE e TIMER ACCENSIONE/SPEGNIMENTO non possono essere usate allo stesso tempo. La funzione TIMER ACCENSIONE/SPEGNIMENTO ha la priorità se viene impostata mentre è ancora attivo il TIMER SETTIMANALE. Il TIMER SETTIMANALE andrà in standby e “ WEEKLY” scomparirà dal display LCD. Quando il TIMER ACCENSIONE/SPEGNIMENTO ha completato il suo ciclo, il TIMER SETTIMANALE diventerà automaticamente attivo.
- Lo spegnimento dell'interruttore generale, l'interruzione della corrente elettrica ed altri eventi simili renderanno meno preciso il funzionamento dell'orologio interno dell'unità interna. Riconfigurare l'orologio. ► [Pagina 10](#)

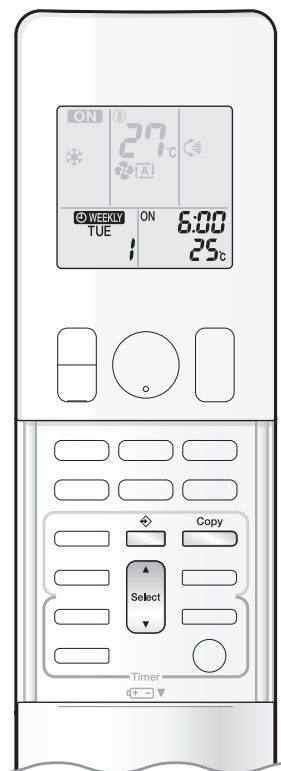

## Modalità copia

- Una programmazione fatta una volta può essere copiata per un altro giorno della settimana. Verrà copiata l'intera programmazione del giorno della settimana selezionato.

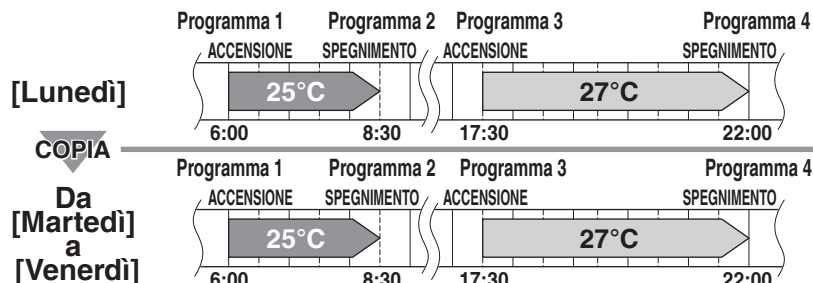

## Display impostazione

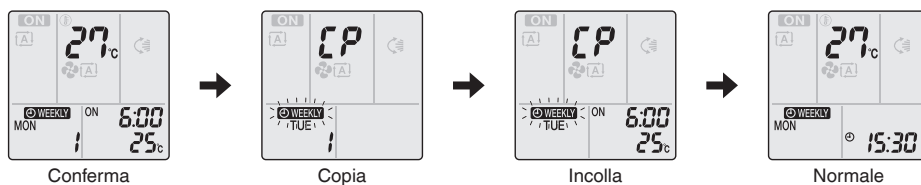

1. Premere .

2. Premere  per confermare il giorno della settimana da copiare.

3. Premere .

- Verrà copiata l'intera programmazione del giorno della settimana selezionato.

4. Premere  per selezionare il giorno della settimana destinatario.

5. Premere .

- Assicurarsi di direzionare il telecomando verso l'unità interna e accertarsi di udire il tono di ricezione e di veder lampeggiare la spia di FUNZIONAMENTO.
- La programmazione viene copiata per il giorno della settimana selezionato. Viene copiata tutta la programmazione del giorno della settimana selezionato.
- Per continuare la copia delle impostazioni agli altri giorni della settimana, ripetere il punto 4 e il punto 5.
- La spia TIMER si accende in giallo.

6. Premere  per completare l'impostazione.

- "WEEKLY" viene visualizzato sul LCD e il funzionamento TIMER SETTIMANALE è attivato.

## NOTA

### ■ Nota sulla modalità copia

- Con la modalità copia viene copiata tutta la programmazione del giorno della settimana inizialmente considerato. Se si desidera apportare una modifica alla programmazione di un singolo giorno della settimana dopo aver copiato il contenuto delle programmazioni della settimana, premere  e modificare le impostazioni seguendo i punti riportati in modalità impostazione.

▶ Pagina 24



# Funzionamento con TIMER SETTIMANALE

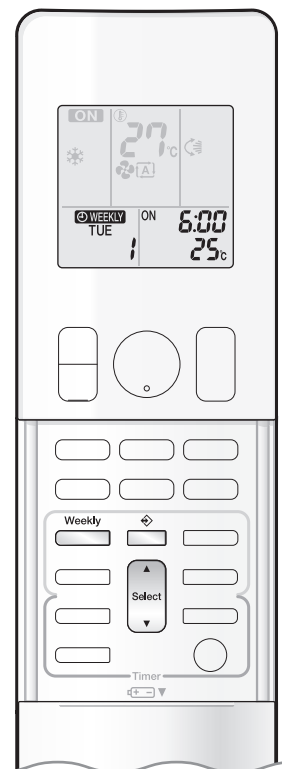

## ■ Conferma di una programmazione

- La programmazione può essere confermata.

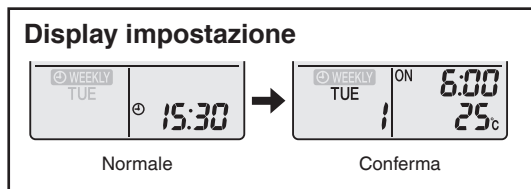

### 1. Premere .

- Vengono visualizzati il numero di programmazione e il giorno della settimana del giorno corrente.

### 2. Premere per selezionare il giorno della settimana e il numero di programmazione da confermare.

- Premere per visualizzare i dettagli della programmazione.
- Per modificare le impostazioni programmate confermate, selezionare il numero di programmazione e premere . La modalità passa alla modalità impostazione. Andare al punto **2**, modalità impostazione. [▶ Pagina 24](#)

### 3. Premere per uscire dalla modalità di conferma.

## ■ Disattivazione del funzionamento con TIMER SETTIMANALE

Premere mentre sul LCD è visualizzato “”.

- “” scompare dal display LCD.
- La spia TIMER si spegne.
- Premere nuovamente per riattivare il funzionamento con TIMER SETTIMANALE.
- Se una programmazione disattivata con viene nuovamente attivata, verrà usata l'ultima modalità di programmazione.

## ATTENZIONE

- Se non appaiono tutte le impostazioni di programmazione, disattivare una volta il funzionamento con TIMER SETTIMANALE. Quindi premere nuovamente per riattivare il funzionamento con TIMER SETTIMANALE.

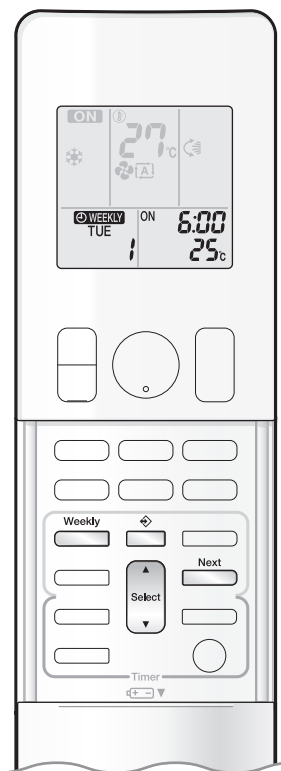

## ■ Cancellazione programmazioni

### Programmazione singola

**1. Premere** .

- Saranno visualizzati giorno della settimana e numero programmazione.

**2. Premere**  **per selezionare il giorno della settimana e il numero programmazione da cancellare.**

**3. Premere** .

- “WEEKLY” e “ON” o “OFF” lampeggiano.

**4. Premere**  **e selezionare “blank”.**

- Premere  per passare dalla modalità TIMER ACCENSIONE a quella SPEGNIMENTO e viceversa.

Premendo ▲, le seguenti voci si alterneranno sul LCD in rotazione.

- La programmazione non presenterà nessuna impostazione se si seleziona “blank”.



**5. Premere** .

- La programmazione selezionata sarà cancellata.

**6. Premere** .

- Se ci sono altre programmazioni, il funzionamento con TIMER SETTIMANALE verrà attivato.

### Programmazioni per ogni giorno della settimana

- Questa funzione può essere usata per la cancellazione di programmazioni per ogni giorno della settimana.
- Può essere usata per confermare o impostare le programmazioni.

**1. Premere**  **per selezionare il giorno della settimana da cancellare.**

**2. Tenere premuto**  **per 5 secondi.**

- Verrà cancellata la programmazione del giorno della settimana selezionato.

### Tutte le programmazioni

**Tenere premuto**  **per 5 secondi con il display normale.**

- Assicurarsi di direzionare il telecomando verso l'unità interna e di udire un tono di ricezione.
- Durante l'impostazione del TIMER SETTIMANALE, questo funzionamento non è effettivo.
- Tutte le programmazioni verranno cancellate.

# Nota sui sistemi multipli

Il sistema multiplo presenta un'unità esterna collegata ad unità interne multiple.

## ■ Selezione della modalità di funzionamento

### Con l'impostazione del locale prioritario presente ma inattiva oppure non presente.

Quando funziona più di una unità interna, la priorità viene data all'unità accesa per prima.

In questo caso, impostare le unità accese dopo sulla stessa modalità di funzionamento dell'unità accesa per prima.

In caso contrario, accederanno allo stato di standby e la spia di FUNZIONAMENTO inizierà a lampeggiare: essa non indica un malfunzionamento.

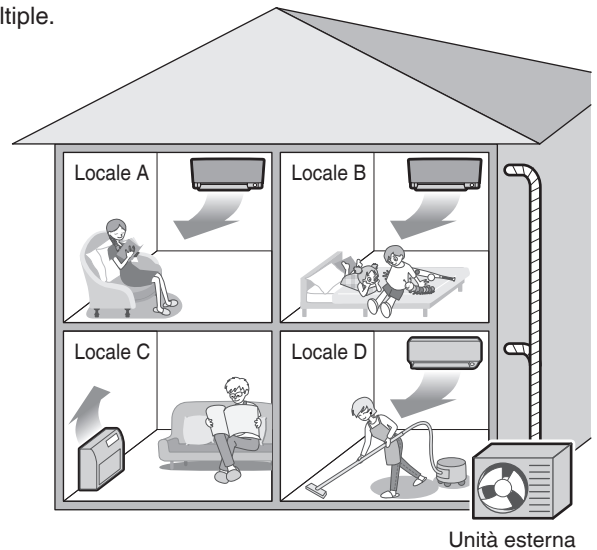

## NOTA

### ■ Note sulla modalità di funzionamento dei sistemi multipli

- I funzionamenti RAFFREDDAMENTO, DEUMIDIFICAZIONE e VENTILATORE possono essere utilizzati contemporaneamente.
- Il funzionamento AUTOMATICO seleziona automaticamente il funzionamento RAFFREDDAMENTO o RISCALDAMENTO in base alla temperatura del locale. Il funzionamento AUTOMATICO è disponibile quando si seleziona la stessa modalità di funzionamento adottata per il locale dove si trova l'unità che deve essere accesa per prima.

## ⚠ ATTENZIONE

• Normalmente, viene data la priorità alla modalità di funzionamento attiva nel locale dove è stata avviata l'unità per prima; le seguenti situazioni rappresentano però delle eccezioni e vanno tenute a mente.

Se la modalità di funzionamento del primo locale è il funzionamento VENTILATORE, allora l'uso del funzionamento RISCALDAMENTO in altri locali dopo di questa darà la priorità al funzionamento RISCALDAMENTO. In tal caso, il condizionatore d'aria che funziona in modalità VENTILATORE accederà allo stato di standby e la spia di FUNZIONAMENTO inizierà a lampeggiare.

### Con l'impostazione del locale prioritario attiva.

Fare riferimento all'impostazione del locale prioritario alla pagina successiva.

## ■ Modalità SILENZIOSA NOTTURNA (disponibile soltanto nel funzionamento di RAFFREDDAMENTO)

La modalità SILENZIOSA NOTTURNA richiede una programmazione iniziale durante l'installazione. Per assistenza, rivolgersi al rivenditore o al concessionario di fiducia. La modalità SILENZIOSA NOTTURNA riduce il rumore di funzionamento dell'unità esterna durante le ore notturne, per non disturbare i vicini.

- La modalità SILENZIOSA NOTTURNA si attiva quando la temperatura scende di 5°C o più al di sotto della temperatura massima registrata durante la giornata. Pertanto, se la differenza di temperatura è inferiore a 5°C, questa funzione non si attiva.
- La modalità SILENZIOSA NOTTURNA provoca una leggera riduzione dell'efficienza di raffreddamento dell'unità.

## ■ Funzionamento SILENZIOSO UNITÀ ESTERNA

Fare riferimento al funzionamento SILENZIOSO UNITÀ ESTERNA. ► Pagina 19

### Con l'impostazione del locale prioritario presente ma inattiva oppure non presente.

Quando si utilizza il funzionamento SILENZIOSO UNITÀ ESTERNA con i sistemi multipli, impostare per tutte le unità interne il funzionamento SILENZIOSO UNITÀ ESTERNA mediante il rispettivo telecomando.

Quando si annulla il funzionamento SILENZIOSO UNITÀ ESTERNA, effettuare la stessa operazione per una delle unità interne in funzione mediante il rispettivo telecomando.

Tuttavia, per le altre stanze, sul telecomando rimane visualizzato il funzionamento SILENZIOSO UNITÀ ESTERNA.

Si consiglia di sbloccare tutti i locali mediante i rispettivi telecomando.

### Con l'impostazione del locale prioritario attiva.

Fare riferimento all'impostazione del locale prioritario alla pagina successiva.

## ■ Blocco modalità RAFFREDDAMENTO/RISCALDAMENTO

Il blocco della modalità RAFFREDDAMENTO/RISCALDAMENTO richiede una programmazione iniziale durante l'installazione. Consultare il rivenditore autorizzato di fiducia per ricevere assistenza. Il blocco della modalità RAFFREDDAMENTO/RISCALDAMENTO imposta forzatamente l'unità sul funzionamento RAFFREDDAMENTO o RISCALDAMENTO. Questa funzione è utile quando si desidera impostare tutte le unità interne collegate ad un sistema multiplo sulla stessa modalità di funzionamento.

### NOTA

- Il blocco modalità RAFFREDDAMENTO/RISCALDAMENTO non può essere attivato assieme all'impostazione del locale prioritario.

## ■ Impostazione del locale prioritario

L'impostazione del locale prioritario richiede una programmazione iniziale durante l'installazione. Rivolgersi ad un rivenditore autorizzato per l'assistenza.

Il locale indicato come prioritario ha la precedenza nelle seguenti situazioni.

### Priorità della modalità di funzionamento

- Poiché la modalità di funzionamento del locale prioritario ha la precedenza, l'utente può selezionare una modalità di funzionamento diversa da quella degli altri locali.

#### [Esempio]

- Negli esempi, è prioritario il locale A.

Quando per il locale A si seleziona il funzionamento RAFFREDDAMENTO mentre nei locali B, C e D sono attive le seguenti modalità:

Modalità di funzionamento nei locali B, C e D	Stato dei locali B, C e D quando l'unità del locale A si trova nel funzionamento RAFFREDDAMENTO
RAFFREDDAMENTO o DEUMIDIFICAZIONE o VENTILATORE	Viene mantenuta la modalità di funzionamento corrente
RISCALDAMENTO	L'unità passa alla modalità di standby. Il funzionamento riprende quando l'unità del locale A cessa di funzionare.
AUTOMATICO	Se l'unità è impostata nel funzionamento RAFFREDDAMENTO, questo continua. Se l'unità è impostata sul funzionamento RISCALDAMENTO, accede alla modalità standby. Il funzionamento riprende quando l'unità del locale A cessa di funzionare.

### Priorità in caso di impiego del funzionamento POTENTE

#### [Esempio]

- Negli esempi, è prioritario il locale A.

Le unità interne dei locali A, B, C e D sono tutte in funzione. Se l'unità del locale A passa al funzionamento POTENTE, la capacità operativa è concentrata nel locale A. In questo caso, l'efficienza di raffreddamento (riscaldamento) delle unità dei locali B, C e D può ridursi leggermente.

### Priorità durante l'uso del funzionamento SILENZIOSO UNITÀ ESTERNA

#### [Esempio]

- Negli esempi, è prioritario il locale A.

Affinché il condizionatore d'aria dia inizio al funzionamento SILENZIOSO UNITÀ ESTERNA è sufficiente impostare nella modalità di funzionamento SILENZIOSO l'unità del locale A.

Non occorre impostare tutte le unità interne attive nella modalità di funzionamento SILENZIOSO.

# Cura e pulizia

## ■ Guida rapida

### Apertura/chiusura del pannello anteriore

- Afferrare entrambe le estremità del pannello anteriore, quindi tirare per aprirlo.
- Premere il pannello anteriore su entrambi i lati per chiuderlo.

### Pulizia pezzi

#### Pannello anteriore

- Strofinare con un panno morbido imbevuto d'acqua.

**Se sporco**

Fare riferimento a ► Pagina 32

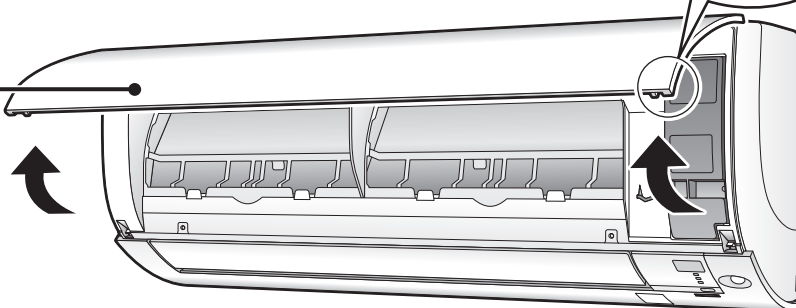
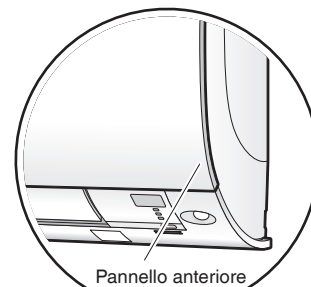

#### Filtro dell'aria

- Aspirare la polvere o lavare il filtro.

**Una volta ogni 2 settimane**

Fare riferimento a ► Pagina 33

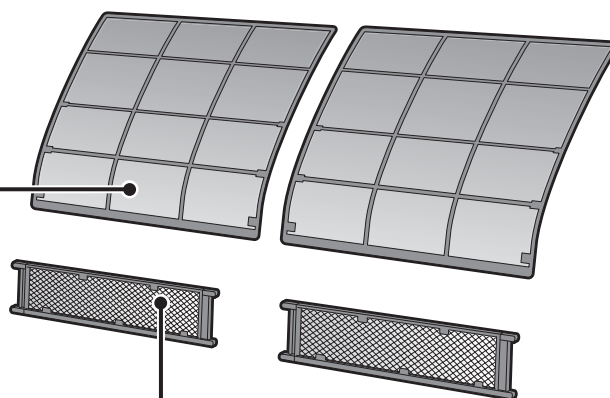

#### Filtro purificatore dell'aria fotocatalitico di apatite e titanio

- Aspirare la polvere o sostituire il filtro.

[Pulizia]

**Una volta ogni 6 mesi**

Fare riferimento a ► Pagina 34

[Sostituzione]

**Una volta ogni 3 anni**

Fare riferimento a ► Pagina 34

#### Unità interna e telecomando

- Pulirli con un panno morbido.

**Se sporco**

### Note sulla pulizia

#### ■ Per la pulizia, non usare i seguenti materiali.

- Acqua calda con temperatura superiore ai 40°C.
- Benzina, solvente, altri oli volatili.
- Composti per lucidatura.
- Spazzole per strofinare, altri materiali duri.



## ⚠ ATTENZIONE

- Prima della pulizia, accertarsi che il funzionamento sia stato arrestato e disattivare l'interruttore generale.
- Non toccare le alette in alluminio dell'unità interna. Toccando tali componenti ci si può ferire.



## ■ Rimozione del pannello anteriore

### 1. Rimuovere il pannello anteriore.

- Far scorrere il pannello anteriore a sinistra o a destra e tirarlo verso sé. Così si rimuoverà la caviglia di rotazione su un lato.
- Rimuovere l'alberino del pannello anteriore posto sull'altro lato seguendo lo stesso metodo.

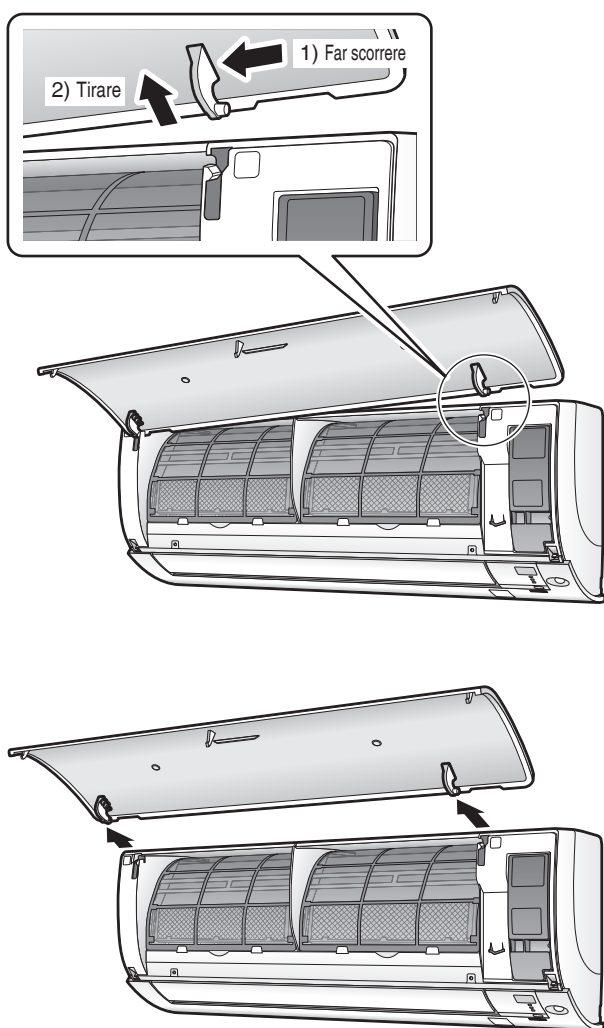

### 2. Pulire il pannello anteriore.

- Strofinare con un panno morbido imbevuto d'acqua.
- Utilizzare soltanto detergenti neutri.
- Se il pannello viene lavato con acqua, pulire con un panno morbido e asciutto; dopo il lavaggio far asciugare completamente all'ombra.

### 3. Fissare il pannello anteriore.

- Allineare gli alberini del pannello anteriore sulla sinistra e sulla destra del pannello anteriore con le fessure, quindi spingerli fino in fondo.

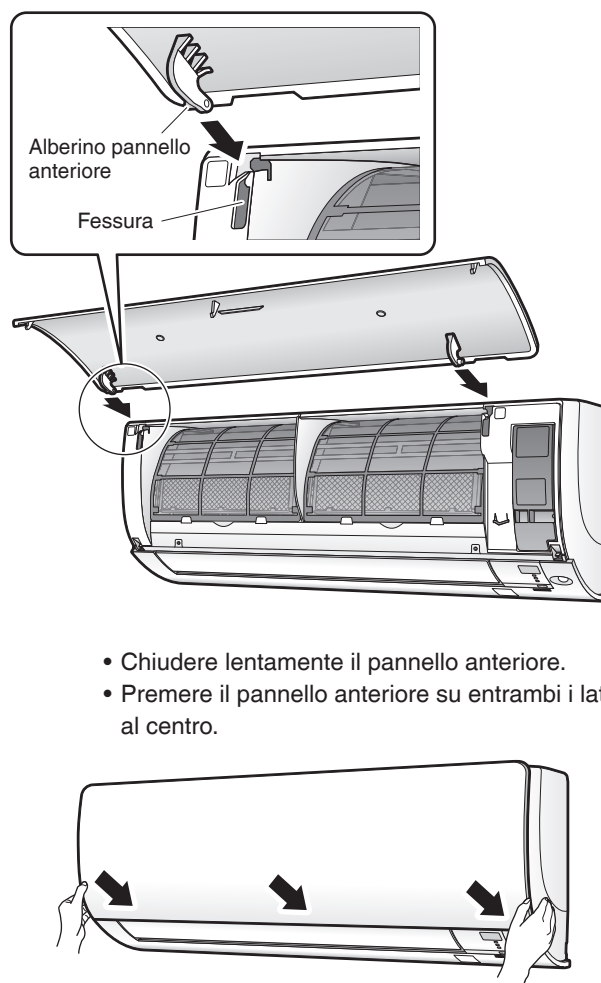

- Chiudere lentamente il pannello anteriore.
- Premere il pannello anteriore su entrambi i lati e al centro.

## ⚠ ATTENZIONE

- Durante la rimozione o il fissaggio del pannello anteriore, utilizzare uno sgabello stabile e robusto e prestare attenzione a dove si mettono i piedi.
- Durante la rimozione o il fissaggio del pannello anteriore, sostenerlo saldamente con una mano per evitare che cada.
- Dopo la pulizia, accertarsi che il pannello anteriore sia fissato saldamente.

# Cura e pulizia

## ■ Filtro dell'aria

### 1. Estrarre i filtri dell'aria.

- Aprire il pannello anteriore.
- Spingere leggermente verso l'alto la linguetta del filtro al centro di ogni filtro dell'aria, quindi tirarla verso il basso.

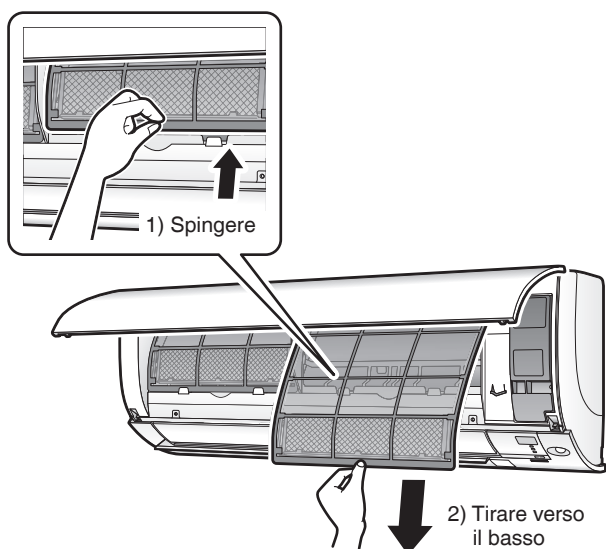

### 2. Lavare i filtri dell'aria con acqua o pulirli con un aspirapolvere.

- Assicurarsi di rimuovere il filtro purificatore dell'aria fotocatalitico di apatite e titanio. Fare riferimento al filtro purificatore dell'aria fotocatalitico di apatite e titanio alla pagina successiva.
- Si consiglia di pulire i filtri dell'aria ogni 2 settimane.

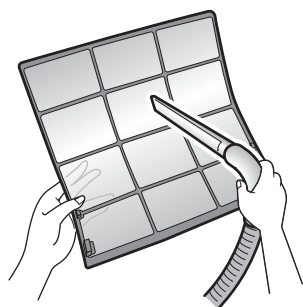

### Se la polvere non si toglie facilmente

- Lavare i filtri dell'aria con del detergente neutro diluito in acqua tiepida; farli asciugare all'ombra.



### 3. Rimettere i filtri al proprio posto e chiudere il pannello anteriore.

- Premere il pannello anteriore su entrambi i lati e al centro.

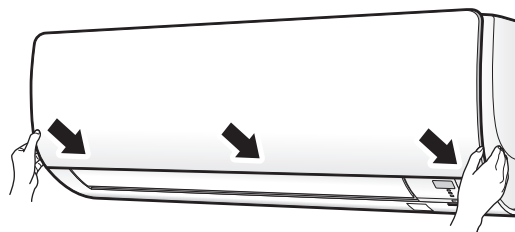

## ⚠ ATTENZIONE

- Mentre si smonta e si rimonta il filtro, non toccare a mani nude le alette di alluminio.

## ■ Filtro purificatore dell'aria fotocatalitico di apatite e titanio

### 1. Togliere il filtro purificatore dell'aria fotocatalitico di apatite e titanio.

- Aprire il pannello anteriore ed estrarre i filtri dell'aria.
- Afferrare le parti rientranti del telaio e sganciare le 4 staffe.

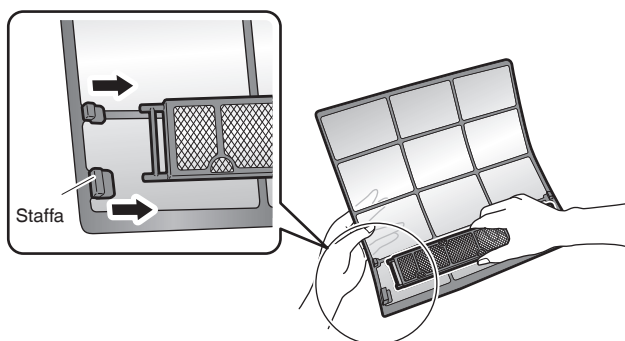

### 2. Pulire o sostituire il filtro purificatore dell'aria fotocatalitico di apatite e titanio.

#### [Manutenzione]

#### 2-1 Aspirare la polvere e, in caso di sporco ostinato, lasciare in ammollo in acqua tiepida o acqua normale per circa 10 / 15 minuti.

- Non rimuovere il filtro dal telaio durante il lavaggio con acqua.

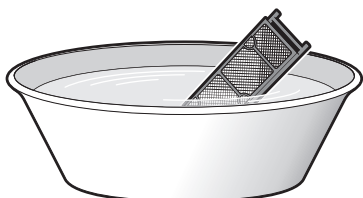

#### 2-2 Dopo il lavaggio, scuotere il filtro per togliere l'acqua residua e farlo asciugare all'ombra.

- Poiché il materiale è costituito da poliestere, non strizzare il filtro quando si desidera togliere l'acqua dal filtro stesso.

#### [Sostituzione]

#### Rimuovere le linguette situate sul telaio del filtro e sostituire il filtro con uno nuovo.

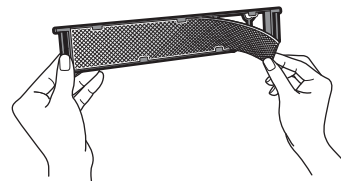

- Non gettar via il telaio del filtro. Riutilizzare il telaio del filtro quando si sostituisce il filtro purificatore dell'aria fotocatalitico di apatite e titanio.
- Smaltire il vecchio filtro come rifiuto ininfiammabile.

### 3. Rimettere i filtri al proprio posto e chiudere il pannello anteriore.

- Premere il pannello anteriore su entrambi i lati e al centro.

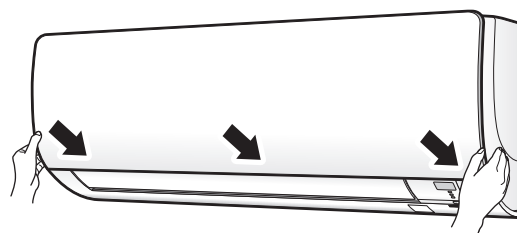

#### NOTA

- Il funzionamento con i filtri sporchi:
  - impedisce di deodorare l'aria,
  - impedisce di pulire l'aria,
  - causa un riscaldamento o un raffreddamento inadeguati,
  - può causare cattivi odori.
- Smaltire i vecchi filtri come rifiuto ininfiammabile.
- Per ordinare il filtro purificatore dell'aria fotocatalitico di apatite e titanio, rivolgersi al centro di assistenza del punto di vendita dove è stato comprato il condizionatore d'aria

Articolo	Filtro purificatore dell'aria fotocatalitico di apatite e titanio (Senza telaio) 1 set
N. del componente	KAF970A46



# Cura e pulizia

## ■ Controlli sulle unità

- Controllare che la base, il supporto e gli altri accessori dell'unità esterna non siano deteriorati o corrosi.
- Controllare che non blocchi gli ingressi e le uscite dell'aria dell'unità interna e dell'unità esterna.
- Controllare che l'acqua di scarico esca con facilità dal tubo flessibile di scarico durante il funzionamento in RAFFREDDAMENTO e in DEUMIDIFICAZIONE.
  - Se non esce acqua di scarico, l'acqua potrebbe gocciolare dall'unità interna. In tal caso, arrestare il funzionamento e consultare il centro di assistenza.

## ■ Prima di un lungo periodo di inattività

### 1. Per asciugare l'interno, attivare la modalità solo VENTILATORE per alcune ore durante una bella giornata.

- Premere  e selezionare il funzionamento "🌀".
- Premere  e avviare il funzionamento.

### 2. Dopo l'arresto del funzionamento, spegnere l'interruttore del condizionatore d'aria per il locale.

### 3. Pulire i filtri dell'aria e sistemarli di nuovo.

### 4. Estrarre le batterie dal telecomando.

- Prima di far funzionare il VENTILATORE con un'unità esterna multipla, accertarsi che negli altri locali non sia attivo il funzionamento di RISCALDAMENTO. [▶ Pagina 29](#)

## ■ Raccomandiamo una manutenzione periodica

- In alcune condizioni operative, l'interno del condizionatore d'aria dopo diversi periodi d'uso può risultare sporco, provocando prestazioni scarse. Si raccomanda di far eseguire una manutenzione periodica da uno specialista, oltre alla regolare pulizia a cura dell'utente.
- Per la manutenzione da parte di uno specialista, contattare il centro di assistenza dal quale si è acquistato il condizionatore d'aria.
- Il costo della manutenzione è a carico dell'utente.

## ■ Informazioni importanti sul refrigerante utilizzato

- Questo prodotto contiene gas fluorurati ad effetto serra inclusi nel protocollo di Kyoto.  
Tipo di refrigerante: **R410A**  
Valore GWP<sup>(1)</sup>: **1975**  
(1) GWP = potenziale di riscaldamento globale
- È possibile che siano necessarie ispezioni periodiche per controllare eventuali perdite di refrigerante secondo le normative locali e/o europee. Per informazioni più dettagliate, contattare il rivenditore locale.

# Guida per i problemi di funzionamento

## ■ Questi casi non rappresentano problemi.

- I casi seguenti non indicano problemi del condizionatore d'aria, ma hanno comunque una causa. Si può continuare l'utilizzo.

### Unità interna

#### Il deflettore non inizia ad oscillare immediatamente.

- Il condizionatore d'aria sta regolando la posizione del deflettore. I deflettori inizieranno presto a muoversi.

#### Il condizionatore d'aria smette di emettere il flusso d'aria durante il funzionamento.

- Una volta raggiunta la temperatura impostata, viene ridotta la portata del flusso dell'aria e viene interrotto il funzionamento onde evitare l'emissione di un flusso d'aria fredda (durante il riscaldamento) o per non far salire l'umidità (durante il raffreddamento). Il funzionamento viene automaticamente ripristinato quando la temperatura interna aumenta o diminuisce.

#### Il funzionamento non si avvia immediatamente.

- **Quando il tasto "ON/OFF" è stato premuto subito dopo l'arresto del funzionamento.**
- **Quando si è selezionata nuovamente la modalità.**
  - Questo serve a proteggere il condizionatore d'aria. È necessario attendere per circa 3 minuti.

#### Il funzionamento di RISCALDAMENTO si arresta all'improvviso e si ode un suono continuo.

- L'unità esterna sta portando via la brina. Il funzionamento RISCALDAMENTO comincia dopo che la brina viene rimossa dall'unità esterna. È necessario attendere da 4 a 12 minuti.

### Unità esterna

#### L'unità esterna emette acqua o vapore.

- **In funzionamento RISCALDAMENTO**
  - La brina che si trova sull'unità esterna si trasforma in acqua o vapore quando il condizionatore d'aria sta compiendo un'operazione di sbrinatoria.
- **In funzionamento di RAFFREDDAMENTO o DEUMIDIFICAZIONE**
  - L'umidità dell'aria si condensa in acqua sulla superficie fredda della tubazione dell'unità esterna e gocciola.

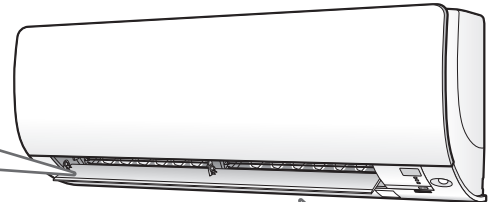

#### Si sente un suono.

##### ■ Un suono simile al flusso dell'acqua

- Il suono è causato dal flusso del refrigerante nel condizionatore d'aria.
- È il suono del pompaggio dell'acqua nel condizionatore d'aria e si sente quando l'acqua viene estratta dal condizionatore d'aria tramite pompaggio durante il funzionamento del raffreddamento o della deumidificazione.
- Se le unità interne negli altri locali sono in funzionamento, il refrigerante fluisce nel condizionatore d'aria anche quando il condizionatore d'aria non è in funzione.

##### ■ Soffio

- Questo suono viene emesso quando viene cambiato il flusso di refrigerante nel condizionatore d'aria.

##### ■ Ticchettio

- Questo suono è causato quando il condizionatore d'aria si deforma leggermente, ingrandendosi o rimpicciolendosi, in seguito ai cambiamenti di temperatura.

##### ■ Fischio

- Questo suono viene emesso durante il funzionamento dello sbrinatoria, mentre il refrigerante fluisce.

##### ■ Suono clic durante l'operazione o tempo vuoto

- Questo suono è generato quando le valvole di controllo refrigerante o le parti elettriche sono in funzione.

##### ■ Suono clogging

- Il suono si sente dall'interno del condizionatore d'aria quando la cappa è attivata mentre le porte della stanza sono chiuse. Aprire la finestra o spegnere la cappa.

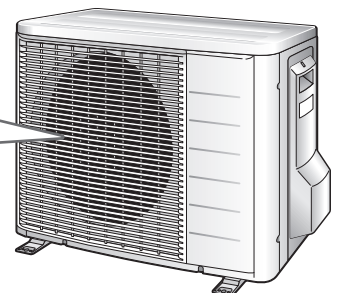

# Guida per i problemi di funzionamento

• In base al rimedio, le misure riportate nella guida per i problemi di funzionamento sono state classificate nei due seguenti tipi. Adottare un'opportuna misura in base al sintomo.



## Non grave

- Questi casi non rappresentano problemi.



## Controllo

- Prima di chiamare un tecnico per la riparazione, controllare nuovamente.

### Il condizionatore d'aria non funziona. (La spia FUNZIONAMENTO è spenta.)

- Non si è spento un interruttore oppure non si è bruciato un fusibile?
- Non si tratta di un'interruzione della corrente elettrica?
- Ci sono le batterie nel telecomando?
- L'impostazione del timer è corretta?



### L'effetto di raffreddamento (riscaldamento) è scarso.

- I filtri d'aria sono puliti?
- C'è qualcosa che blocca l'ingresso o l'uscita d'aria dell'unità interna o di quella esterna?
- L'impostazione della temperatura è appropriata?
- Le finestre e le porte sono chiuse?
- La portata del flusso d'aria e la direzione del flusso sono state impostate correttamente?



### Durante il funzionamento si verificano delle anomalie.

- Il condizionatore d'aria può non funzionare in modo corretto a causa di fulmini o di onde radio. Spegnerlo, riaccenderlo e tentare di far funzionare il condizionatore d'aria con il telecomando.



### Il funzionamento si interrompe all'improvviso. (La spia FUNZIONAMENTO lampeggia.)

- I filtri d'aria sono puliti?  
Pulire i filtri dell'aria.
- Sono presenti ostruzioni dell'ingresso o dell'uscita dell'aria dell'unità interna e di quella esterna?
- Spegnerlo e togliere gli ostacoli. Riattivarlo e tentare di azionare il condizionatore d'aria mediante il telecomando. Se la spia continua a lampeggiare, rivolgersi al centro di assistenza presso il quale si è acquistato il condizionatore.
- Le unità interne collegate alle unità esterne del sistema multiplo sono tutte impostate nella stessa modalità di funzionamento? Se non lo sono, impostare tutte le unità interne nella stessa modalità di funzionamento e accertarsi che le spie lampeggino. Inoltre, se la modalità di funzionamento è AUTOMATICO, impostare temporaneamente la modalità di funzionamento RAFFREDDAMENTO o RISCALDAMENTO per tutte le unità interne, e controllare nuovamente che le spie siano normali. Se le spie cessano di lampeggiare dopo i punti descritti sopra, non vi è alcun malfunzionamento. ▶ Pagina 29



### Il funzionamento si arresta all'improvviso. (La spia di FUNZIONAMENTO è accesa.)

- Per la protezione del sistema, il condizionatore d'aria può arrestare il funzionamento a causa di un'improvvisa ampia fluttuazione nel voltaggio. Esso riprenderà a funzionare automaticamente dopo circa 3 minuti.



### Dall'unità interna esce vapore.

- Questo succede quando l'aria nel locale viene raffreddata e trasformata in nebbia dal flusso d'aria fredda durante il funzionamento di RAFFREDDAMENTO.
- Questo succede perché l'aria nel locale è stata raffreddata dallo scambiatore di calore e durante il funzionamento di sbrinamento essa diventa nebbia.



### Non esce aria calda subito dopo l'avvio del funzionamento di RISCALDAMENTO.

- Il condizionatore d'aria si sta scaldando. È necessario attendere da 1 a 4 minuti. (Il sistema è progettato per avviare l'emissione di aria solo dopo che ha raggiunto una certa temperatura.)



### Il TIMER di ACCENSIONE/ SPEGNIMENTO non funziona secondo le impostazioni.

- Assicurarsi che il TIMER ACCENSIONE/ SPEGNIMENTO e il TIMER SETTIMANALE siano impostati sulla stessa ora. Modificare o disattivare le impostazioni nel TIMER SETTIMANALE. ► Pagina 23



### Il telecomando non funziona correttamente.

- Nessun segnale del telecomando viene visualizzato.
- La sensibilità del telecomando è ridotta.
- Il contrasto del display è basso o il display è oscurato.
- Il display non risponde più ai comandi.
- Le batterie si stanno esaurendo ed il telecomando funziona male. Sostituire tutte le batterie con batterie nuove, AAA.LR03 (alcaline). Per ulteriori dettagli, fare riferimento al capitolo sull'inserimento delle batterie del presente manuale. ► Pagina 9



### Il ventilatore esterno ruota anche quando il condizionatore d'aria non è in funzione.

#### ■ Dopo che si è arrestato il funzionamento

- Il ventilatore esterno continua a ruotare per altri 60 secondi per proteggere il sistema.

#### ■ Quando il condizionatore d'aria non è in funzione

- Quando la temperatura esterna è molto alta, il ventilatore esterno inizia a ruotare per proteggere il sistema.



### L'unità interna emette odori.

- Questo si verifica quando gli odori della stanza, dei mobili o delle sigarette vengono assorbiti dall'unità e scaricati con il flusso d'aria. (Se questo accade, raccomandiamo di far lavare l'unità interna da un tecnico. Consultare il centro di assistenza dal quale si è acquistato il condizionatore d'aria.)



### Non è possibile selezionare il funzionamento di RISCALDAMENTO sebbene l'unità sia del tipo a pompa di calore.

- Far scorrere il microinterruttore verso sinistra come mostrato nell'illustrazione cosicché il funzionamento di RISCALDAMENTO possa essere selezionato con il tasto "MODE".

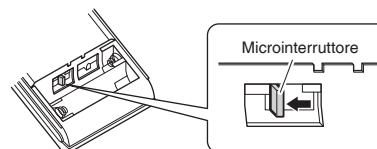

# Guida per i problemi di funzionamento

## ■ Chiamare immediatamente il centro di assistenza

### PERICOLO

- **Quando si verifica un'anomalia (come odore di bruciato), arrestare il condizionatore e spegnere l'interruttore.**
  - Continuare a far funzionare il condizionatore in condizioni anomale può provocare incidenti, elettrocuzione o incendi.
  - Consultare il centro di assistenza dal quale si è acquistato il condizionatore d'aria.
- **Non tentare di riparare o modificare il condizionatore d'aria da soli.**
  - Un lavoro non corretto può causare elettrocuzione o incendi.
  - Consultare il centro di assistenza dal quale si è acquistato il condizionatore d'aria.

**Se si riscontra uno dei sintomi seguenti, chiamare il centro di assistenza immediatamente.**

- Il cavo dell'alimentazione è caldo o danneggiato in modo anomalo.
- Durante il funzionamento si sente un rumore anomalo.
- L'interruttore di sicurezza, un fusibile, o l'interruttore di collegamento a terra interrompono frequentemente il funzionamento.
- Un interruttore o un tasto spesso non funziona correttamente.
- Si sente odore di bruciato.
- Dall'unità interna cola dell'acqua.

Spegnere l'interruttore e chiamare il centro di assistenza.



### ■ Dopo un'interruzione della corrente elettrica

- Il condizionatore d'aria riprende automaticamente a funzionare dopo circa 3 minuti. È solo necessario aspettare un momento.

### ■ Fulmini

- Nel caso che dei fulmini possano abbattersi nella zona, interrompere il funzionamento e spegnere l'interruttore per proteggere il sistema.

## ■ Istruzioni per lo smaltimento



Il prodotto e le batterie in dotazione con l'unità di comando sono contrassegnati con questo simbolo. Questo simbolo sta ad indicare che i prodotti elettrici ed elettronici, così come le batterie, non possono essere smaltiti insieme ai rifiuti domestici indifferenziati.

Sulle batterie, sotto al simbolo è possibile trovare stampato un simbolo chimico. Questo simbolo chimico indica che la batteria contiene un metallo pesante al di sopra di una certa concentrazione. I simboli chimici possibili sono:

- Pb: piombo (>0,004%)

Non cercare di smontare il sistema da soli: lo smontaggio del prodotto, nonché il recupero del refrigerante, dell'olio e di qualsiasi altra parte, devono essere eseguiti da un installatore qualificato in conformità con le relative norme locali e nazionali in vigore.

Le unità e le batterie usate devono essere trattate presso una struttura specializzata nel riutilizzo, riciclaggio e recupero dei materiali.

Il corretto smaltimento del prodotto eviterà possibili conseguenze negative per l'ambiente e la salute dell'uomo.

Per maggiori informazioni contattare l'installatore o le autorità locali.





## ■ Diagnosi delle anomalie dal telecomando

- Il telecomando può ricevere un codice di errore corrispondente al guasto dall'unità interna.

**1.** Quando viene premuto  per 5 secondi, l'indicazione "00" lampeggia sulla sezione del display che riguarda la temperatura.

**2.** Premere  ripetutamente finché non viene emesso un bip continuo.

- L'indicazione del codice cambia come indicato sotto e si sente un lungo bip di notifica.

	CODICE	SIGNIFICATO
SISTEMA	00	NORMALE
	UA	ERRORE DI COMBINAZIONE FRA UNITÀ INTERNA ED ESTERNA
	U0	SCARSITÀ DI REFRIGERANTE
	U2	CADUTA DI TENSIONE O SOVRATENSIONE DEL CIRCUITO PRINCIPALE
	U4	GUASTO DELLA TRASMISSIONE (FRA L'UNITÀ INTERNA E QUELLA ESTERNA)
UNITÀ INTERNA	A1	GUASTO DELLA SCHEDA A CIRCUITI STAMPATI INTERNA
	A5	CONTROLLO DELL'ALTA PRESSIONE O DISPOSITIVO DI PROTEZIONE ANTIBLOCCO
	A6	GUASTO DEL MOTORE DEL VENTILATORE
	C4	GUASTO DEL SENSORE DI TEMPERATURA DELLO SCAMBIATORE DI CALORE
	C9	GUASTO DEL SENSORE DI TEMPERATURA ARIA D'ASPIRAZIONE
UNITÀ ESTERNA	EA	ERRORE NELLA COMMUTAZIONE RAFFREDDAMENTO/RISCALDAMENTO
	E1	GUASTO DI SCHEDA DI CIRCUITO
	E5	OL AVVIATO
	E6	GUASTO DI AVVIO DEL COMPRESSORE
	E7	GUASTO DEL MOTORE DEL VENTILATORE IN C.C.
	F3	CONTROLLO DEL TUBO DI MANDATA AD ALTA TEMPERATURA
	F6	CONTROLLO DELL'ALTA PRESSIONE (IN RAFFREDDAMENTO)
	H0	GUASTO SENSORE
	H6	ARRESTO DEL FUNZIONAMENTO CAUSATO DALLA POSIZIONE ERRATA DEL SENSORE DI RILEVAMENTO
	H8	GUASTO DEL SENSORE DI CORRENTE CONTINUA
	H9	GUASTO DEL SENSORE DI TEMPERATURA ARIA D'ASPIRAZIONE
	J3	GUASTO DEL SENSORE DI TEMPERATURA DEL TUBO DI MANDATA
	J6	GUASTO DEL SENSORE DI TEMPERATURA DELLO SCAMBIATORE DI CALORE
	L3	GUASTO PER RISCALDAMENTO COMPONENTI ELETTRICI
	L4	ALTA TEMPERATURA AL POZZO DI CALORE DEL CIRCUITO DELL'INVERTER
L5	SOVRACORRENTE IN USCITA	
P4	GUASTO DEL SENSORE DI TEMPERATURA DEL POZZO DI CALORE DEL CIRCUITO DELL'INVERTER	

### NOTA

- Un bip breve e altri due bip consecutivi indicano codici che non corrispondono.
- Per annullare il display del codice, tener premuto  per 5 secondi. Il display del codice si annulla da solo se per 1 minuto non viene premuto il tasto.

# Guida per i problemi di funzionamento

## ■ LED PRESENTI SULLA SCHEDA A CIRCUITI STAMPATI DELL'UNITÀ ESTERNA Serie 3MXS, 4MXS, 5MXS

VERDE		ROSSO					DIAGNOSI
MICROCOMPUTER NORMALE		RILEVAMENTO DEI MALFUNZIONAMENTI					
LED-A	LED1	LED2	LED3	LED4	LED5		
☼	●	●	●	●	●	NORMALE → CONTROLLARE L'UNITÀ INTERNA	
☼	☼	●	☼	☼	●	È SCATTATA LA PROTEZIONE CONTRO L'ALTA PRESSIONE OPPURE SI È VERIFICATO UN BLOCCO NELL'UNITÀ IN FUNZIONE O IN QUELLA IN STANDBY	
☼	☼	●	☼	●	●	* È SCATTATO IL RELÈ DEL SOVRACCARICO OPPURE È STATA RISCONTRATA UNA TEMPERATURA TROPPO ALTA NEL TUBO DI MANDATA	
☼	●	☼	☼	●	●	GUASTO DI AVVIO DEL COMPRESSORE	
☼	●	☼	●	☼	●	SOVRACORRENTE IN INGRESSO	
☼	☼	☼	●	●	●	* ANOMALIA TERMISTORE O CT	
☼	☼	☼	●	☼	●	TEMPERATURA ELEVATA DELLA SCATOLA DEGLI INTERRUTTORI	
☼	●	●	●	☼	●	ALTA TEMPERATURA AL POZZO DI CALORE DEL CIRCUITO DELL'INVERTER	
☼	●	●	☼	●	●	* SOVRACORRENTE IN USCITA	
☼	●	●	☼	☼	●	* SCARSITÀ DI REFRIGERANTE	
☼	☼	●	●	☼	●	BASSA TENSIONE AL CIRCUITO PRINCIPALE O CADUTA MOMENTANEA DELLA TENSIONE	
☼	☼	●	●	●	●	MANCATA COMMUTAZIONE DELL'INTERRUTTORE DELL'ELETTROVALVOLA	
☼	☼	☼	☼	☼	●	GUASTO DEL MOTORE DEL VENTILATORE	
☼	—	—	—	—	●	[NOTA 1]	
●	—	—	—	—	●	GUASTO DELL'ALIMENTAZIONE O [NOTA 2]	

NOTA: Il LED5 è disponibile solo nei modelli della serie 5M.

VERDE	LAMPEGGIO NORMALE
ROSSO	NORMALMENTE SPEGNIMENTO
☼	ACCENSIONE
☼	LAMPEGGIANTE
●	SPEGNIMENTO
—	IRRILEVANTE

## ■ LED PRESENTI SULLA SCHEDA A CIRCUITI STAMPATI DELL'UNITÀ ESTERNA Serie 2MXS

VERDE		DIAGNOSI
MICROCOMPUTER NORMALE		
LED-A		
☼		NORMALE → CONTROLLARE L'UNITÀ INTERNA
☼		[NOTA 1]
●		GUASTO DELL'ALIMENTAZIONE O [NOTA 2]

VERDE	LAMPEGGIO NORMALE
☼	ACCENSIONE
☼	LAMPEGGIANTE
●	SPEGNIMENTO

### NOTA

- Spegner e riaccendere di nuovo. Se ricompaiono i LED, la scheda a circuiti stampati dell'unità esterna è difettosa.
- Diagnosi segnate

\* Non sono valide in alcuni casi. Per ulteriori dettagli, consultare la guida alla manutenzione.

## ■ ANNOTAZIONI

# Quick Reference

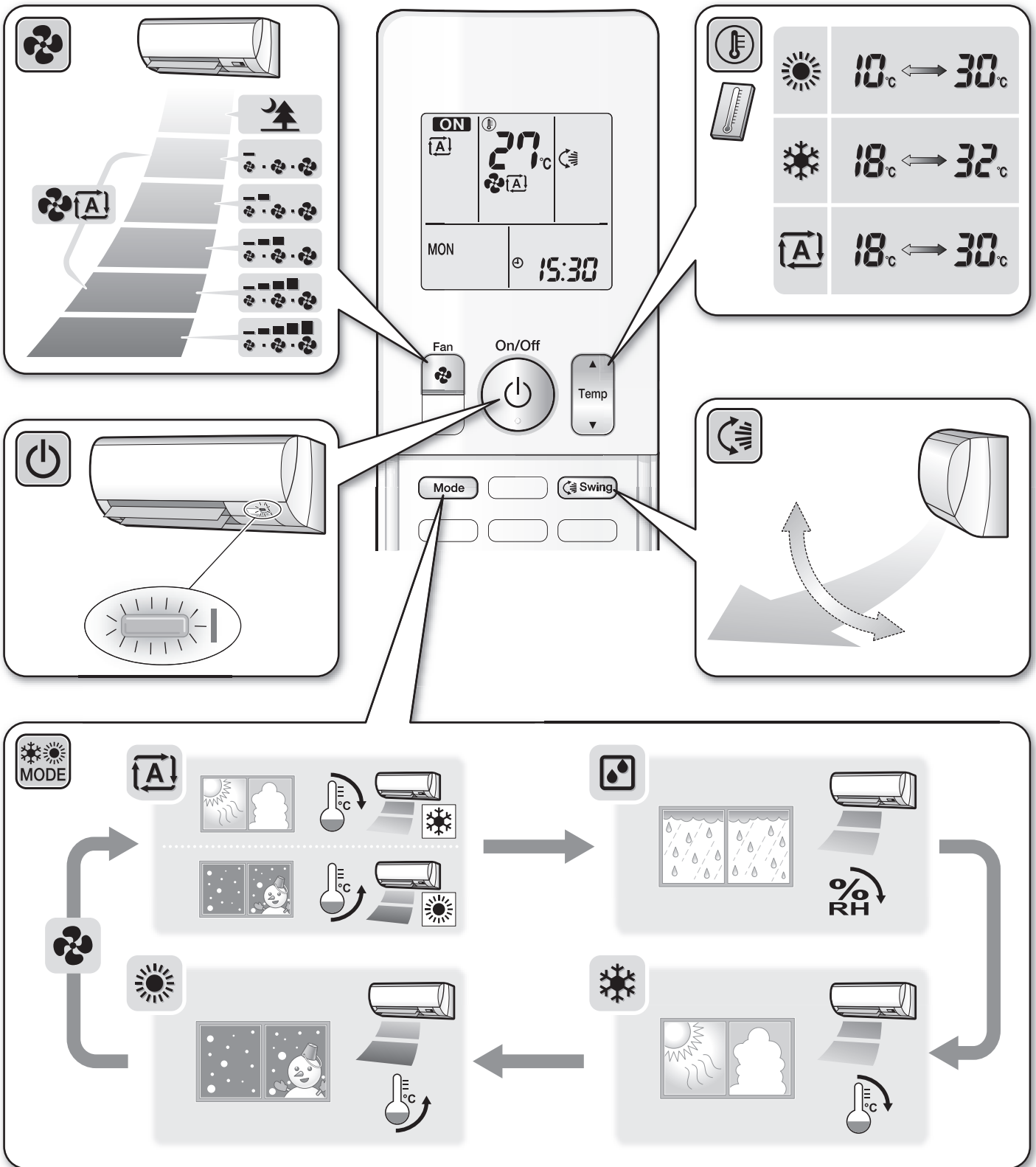

## DAIKIN INDUSTRIES, LTD.

Head office:  
 Umeda Center Bldg., 2-4-12, Nakazaki-Nishi,  
 Kita-ku, Osaka, 530-8323 Japan

Tokyo office:  
 JR Shinagawa East Bldg., 2-18-1, Konan,  
 Minato-ku, Tokyo, 108-0075 Japan  
[http://www.daikin.com/global\\_ac/](http://www.daikin.com/global_ac/)

## DAIKIN EUROPE NV

Zandvoordestraat 300, B-8400 Oostende, Belgium



Two-dimensional bar code is a code for manufacturing.

3P297033-1 M11B098 (1111)HT