

**CONDIZIONATORE**

ISTRUZIONI PER L'USO

**AIR CONDITIONER**

INSTRUCTIONS

**CLIMATISEUR**

MODE L'EMPLOI

**KLIMAGERÄT**

BEDIENUNGSANWEISUNGEN

**AIRCONDITIONER**

INSTRUCTIES VOOR HET GEBRUIK

**CLIMATIZADOR**

INSTRUCCIONES PARA EL USO

**CONDICIONADOR**

INSTRUÇÕES PARA O USO

**КОНДИЦИОНЕР**

ИНСТРУКЦИИ ПО ЭКСПЛУАТАЦИИ

**LÉGKONDÍCIONÁLÓ**

HASZNÁLATI UTASÍTÁSOK

**KLIMATIZÁTOR**

NÁVOD K POUŽITÍ

**KLIMATYZATOR**

INSTRUKCJA OBSŁUGI

**KLIMATIZÁTOR**

NÁVOD NA POUŽITIE



**DeLonghi**

# AVVERTENZE IMPORTANTI

- Utilizzate il condizionatore d'aria locale solo come indicato in questo libretto. Queste istruzioni non intendono coprire ogni possibile condizione e situazione che può presentarsi. Bisogna sempre far ricorso al buon senso e alla prudenza nell'installazione, nel funzionamento e nella conservazione di ogni elettrodomestico.
- Questo apparecchio è stato costruito per climatizzare gli ambienti domestici e non deve essere adoperato per altri scopi.
- È pericoloso modificare o alterare in qualsiasi modo le caratteristiche dell'apparecchio.
- L'apparecchio deve essere installato rispettando le norme nazionali che disciplinano gli impianti elettrici.
- Per eventuali riparazioni, rivolgetevi sempre ed esclusivamente ai Centri di Assistenza Tecnica autorizzati dalla Casa Costruttrice. Le riparazioni effettuate da personale incompetente possono essere pericolose.
- Questo apparecchio deve essere usato esclusivamente da adulti.
- Questo apparecchio può essere utilizzato da bambini di età compresa dagli 8 anni in su e da persone con ridotte capacità fisiche, sensoriali o mentali o mancanza di esperienza e conoscenza, a condizione che siano attentamente sorvegliate e istruite riguardo l'uso in sicurezza dell'apparecchio e siano consapevoli dei rischi connessi. I bambini non devono giocare con l'apparecchio. Pulizia e manutenzione da parte dell'utente non deve essere eseguita da bambini a meno che non siano di età superiore a 8 e siano sorvegliati. Tenete l'apparecchio e il cavo lontano dalla portata dei bambini sotto gli 8 anni di età.
- Questo apparecchio deve essere collegato ad un efficace impianto di terra. Fate controllare l'impianto elettrico da un elettricista qualificato.
- Evitate l'utilizzo di prolunghes per il cavo di alimentazione elettrica.
- Prima di ogni operazione di pulizia o di manutenzione, staccate sempre la spina dalla presa di corrente.
- Non tirate il cavo di alimentazione elettrica per spostare l'apparecchio.
- Non installate l'apparecchio in ambienti dove l'aria può contenere gas, olio, zolfo o in prossimità di fonti di calore.
- Mantenere l'apparecchio ad una distanza di almeno 50 cm da sostanze infiammabili (alcohol etc.) o da contenitori in pressione (es. bombolette spray).
- Non appoggiate oggetti pesanti o caldi sopra l'apparecchio.
- Pulite i filtri dell'aria almeno ogni settimana.
- Evitate di utilizzare apparecchi di riscaldamento in prossimità del climatizzatore.
- In caso di trasporto, l'apparecchio deve restare in posizione verticale o adagiato su un fianco. Prima di un trasporto rimuovere completamente l'acqua contenuta all'interno dell'apparecchio. Dopo un trasporto, attendete almeno 1 ora prima di avviare l'apparecchio.
- Non coprite l'apparecchio con sacchi di plastica quando viene riposto.
- I materiali utilizzati per l'imballaggio sono riciclabili. Si consiglia quindi di riporli negli appositi contenitori per la raccolta differenziata.
- Alla fine della sua vita utile, consegnate il climatizzatore presso gli appositi centri di raccolta.
- Se il cavo di alimentazione è danneggiato, esso deve essere sostituito dal costruttore o dal suo servizio assistenza tecnica, in modo da prevenire ogni rischio.
- Questi modelli devono essere collegati ad un sistema di alimentazione con impedenza non superiore a 0,347 Ohm. Limitazioni alla connessione e all'uso delle apparecchiature potrebbero essere imposte dall'ente fornitore, se l'attuale impedenza del sistema, nel punto di interfaccia utente/rete, supera 0,347 Ohm. In caso di necessità consultare il proprio fornitore di energia.

*Verificare sulla targa caratteristiche il tipo di gas refrigerante utilizzato nel vostro apparecchio.*

## Avvertenze specifiche per apparecchio con gas refrigerante R410A

R410A è un gas refrigerante che rispetta i regolamenti CE sull'ecologia. Si raccomanda di non perforare il circuito frigorifero dell'apparecchio. **INFORMAZIONE AMBIENTALE:** questa unità contiene gas fluorurati a effetto serra contemplati dal Protocollo di Kyoto. Le operazioni di manutenzione e smaltimento devono essere eseguite solo da personale qualificato (R410A, GWP=1975).

## Avvertenze specifiche per apparecchio con gas refrigerante R290

- Leggere attentamente le avvertenze.
- Per il processo di sbrinamento e per la pulizia non utilizzare strumenti diversi da quelli raccomandati dalla ditta costruttrice.
- L'apparecchio va posizionato in un ambiente privo di sorgenti di accensione in funzionamento continuo (per esempio: fiamme libere, apparecchiature a gas o elettriche in funzione).
- Non forare e non bruciare.
- I gas refrigeranti possono essere inodori.
- L'apparecchio va installato, utilizzato e conservato in un ambiente con superficie superiore a 15 m<sup>2</sup>.
- Questo apparecchio contiene circa 300 gr. di gas refrigerante R290.
- R290 è un gas refrigerante conforme alle direttive europee sull'ambiente. Non perforare nessuno dei componenti del circuito frigorifero.
- Il locale non ventilato in cui venisse installato, azionato o conservato l'apparecchio deve essere tale da impedire il ristagno di eventuali perdite di refrigerante con conseguente pericolo di incendio o di esplosione, dovuto all'accensione del refrigerante provocata da stufe elettriche, fornelli o altre sorgenti di accensione.
- L'apparecchio va conservato in modo tale da prevenire i guasti meccanici.
- Le persone che lavorano o intervengono su un circuito frigorifero devono essere in possesso di adeguata certificazione, rilasciata da un ente accreditato, che attesti la competenza a maneggiare i refrigeranti in conformità con una specifica di valutazione riconosciuta dalle associazioni di settore.
- Gli interventi di riparazione devono essere eseguiti in base alle raccomandazioni della ditta costruttrice dell'apparecchio. Le operazioni di manutenzione e di riparazione che richiedono l'assistenza di altro personale qualificato devono essere eseguite sotto

la supervisione della persona specializzata nell'impiego dei refrigeranti infiammabili.



## Smaltimento dell'apparecchio

Ai sensi della direttiva Europea 2002/96/EC, non smaltire l'apparecchio insieme ai rifiuti domestici ma consegnatelo ad un centro di raccolta differenziata ufficiale.

## Collegamento elettrico

Prima di collegare la spina alla presa di corrente, bisogna verificare che:

- la tensione di rete sia conforme al valore indicato nella targa caratteristiche posta sul retro della macchina;
- la presa e la linea di alimentazione elettrica siano dimensionate per sostenere il carico richiesto;
- la presa sia del tipo adatto alla spina, altrimenti far sostituire la presa stessa;
- la presa sia collegata ad un efficace impianto di terra. La casa costruttrice declina ogni responsabilità nel caso questa norma antinfortunistica non fosse rispettata.

## COS'È PINGUINO ACQUA-ARIA

Nella stagione estiva, le condizioni di benessere sono raggiunte con una temperatura compresa tra i 24 - 27°C e con una umidità relativa attorno al 50%. Il climatizzatore è una macchina che sottrae umidità e calore dall'ambiente in cui è collocata. Rispetto ai modelli da parete, i climatizzatori portatili hanno il vantaggio di poter essere spostati da una stanza all'altra di una casa e di essere trasferibili da un edificio all'altro.

L'aria calda della vostra stanza viene fatta passare attraverso uno scambiatore di calore raffreddato da un gas refrigerante. In tal modo cede calore e umidità in eccesso prima di venire re-immessa nell'ambiente.

Nei modelli monoblocco una piccola parte di questa aria viene utilizzata per raffreddare il gas refrigerante e quindi, divenuta calda e umida, viene rilasciata all'esterno.

Nei modelli acqua-aria, esclusiva De'Longhi, il calore viene asportato dalla stanza utilizzando l'effetto raffreddante dell'acqua che, come si può intuire, è molto superiore rispetto all'aria. Per questo, sia l'effetto frigorifero che l'efficienza di questo condizionatore sono senza paragoni.

## DESCRIZIONE DELL'APPARECCHIO

- A** Griglia uscita aria
- B** Pannello di controllo con display LCD avanzato
- C** Maniglia
- D** Griglia
- E** Ruote
- F** Griglia aspirazione aria con filtro antipolvere
- G** Connessione scarico condensa
- H** Cavo di alimentazione
- I** Serbatoio a cassetto
- J** Sportellino apertura serbatoio
- K** Tubo scarico aria
- L** Telecomando
- M** Alloggiamento tubo scarico aria
- N** Bocchetta per finestra
- O** Filtro ioni d'argento (solo in alcuni modelli)
- P** Filtro elettrostatico (solo in alcuni modelli)
- Q** Ventosa
- R** Fermaruote (solo in alcuni modelli)
- S** Flangia con tappo
- T** Traversa allungabile
- U** Tubo drenaggio acqua + tappo
- V** Striscia reattiva

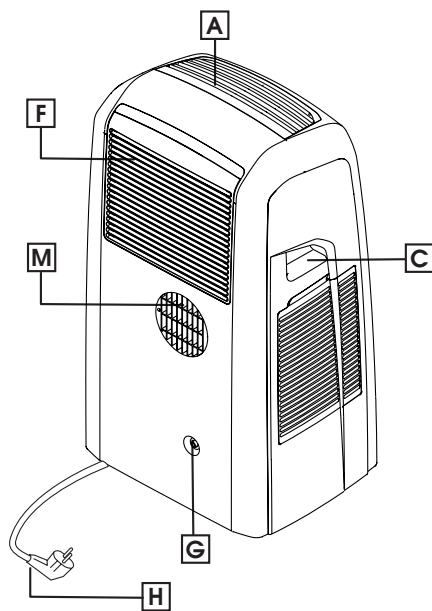
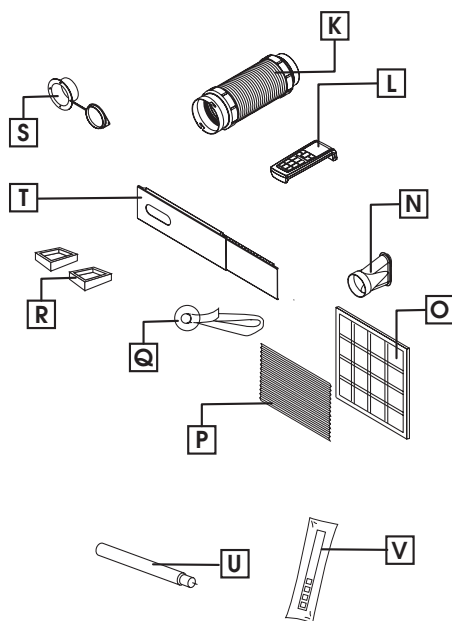
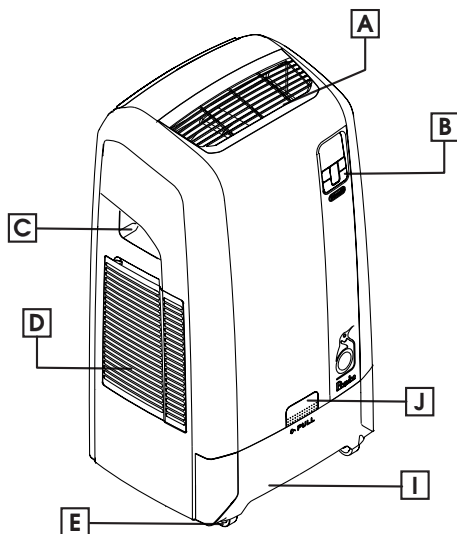

## PREDISPOSIZIONE ALL'USO

Di seguito troverete tutte le indicazioni necessarie per predisporre al meglio il funzionamento del vostro climatizzatore.

L'apparecchio deve essere sempre posto in uso facendo attenzione che non ci siano ostacoli per l'aspirazione e l'uscita dell'aria.

### Climatizzazione senza installazione

Poche semplici operazioni ed il vostro apparecchio vi riporta alle condizioni di benessere:

- Fissate il tubo di scarico aria nell'apposito alloggiamento posto nella parte posteriore dell'apparecchio (fig. 1).

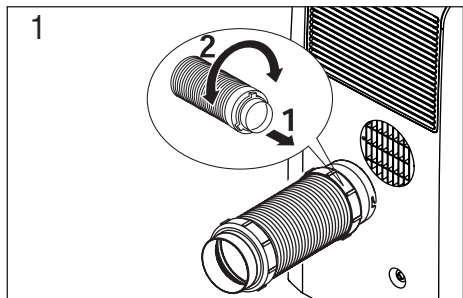

- Applicare la bocchetta per finestra (N) all'estremità del tubo (K).
- Avvicinare il climatizzatore ad una finestra o portafinestra.
- Allungare il tubo quanto basta per raggiungere la finestra.
- Assicuratevi di non ostruire il tubo di scarico aria.
- Aprite leggermente la finestra o portafinestra e mettete in posizione la bocchetta (fig. 2).

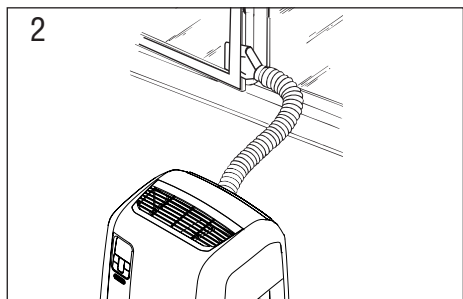

- Se avete una finestra a doppia anta, utilizzate la ventosa (Q) in dotazione per mantenere accostati i vetri (fig. 3).

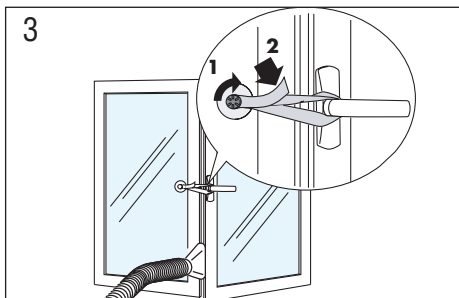

Se lo desiderate è possibile usare l'accessorio "Traversa allungabile" (T).

- Inserite la bocchetta per finestre nell'apposita sede sulla traversa (fig. 4).

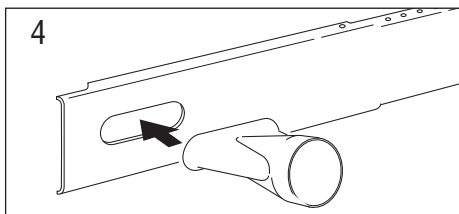

- Posizionate la traversa sul davanzale ed estendetela nelle guide della vostra tapparella; se lo desiderate è possibile bloccare la misura con un piolo in dotazione, quindi abbassate la tapparella (fig. 5).

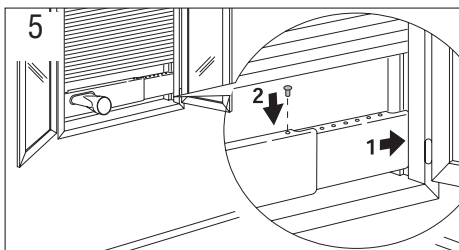

- Applicare il tubo aria all'estremità della bocchetta.
- Avvicinare il climatizzatore alla finestra o portafinestra e collegate l'altra estremità del tubo (fig. 7).
- Togliere il tappo situato nella parte posteriore dell'apparecchio (G) e sostituirlo con il tubo di drenaggio più tappo (U) come indicato in figura 6. Questo accorgimento consentirà di svolgere con maggior semplicità lo scarico condensa da effettuarsi a fine stagione. Vedi capitolo "OPERAZIONI DI FINE STAGIONE".

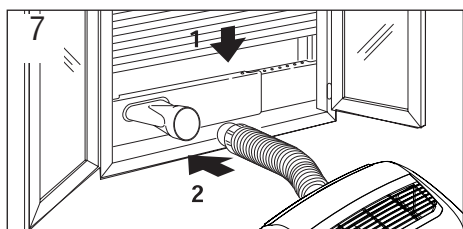
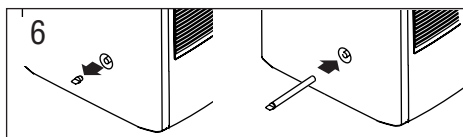

**i** Limitare il più possibile la lunghezza e le curve del tubo aria evitando qualunque strozzatura.

### Climatizzazione con installazione

Se lo desiderate, l'apparecchio può essere installato in maniera semi-permanente (Fig. 8).

In questo caso sarà necessario:

- Praticare un foro (diametro 134 mm) in una parete comunicante con l'esterno oppure attraverso il vetro di una finestra rispettando le altezze indicate in fig. 9.

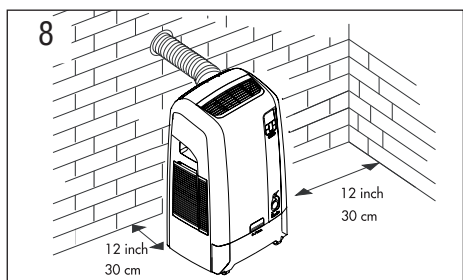

- Inserire nel foro l'accessorio flangia (S) in dotazione seguendo le indicazioni di fig. 10, 11 e 12.

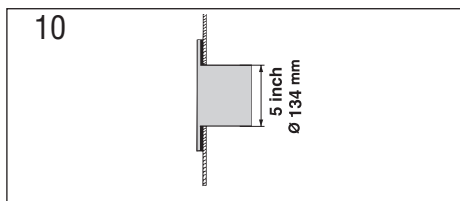
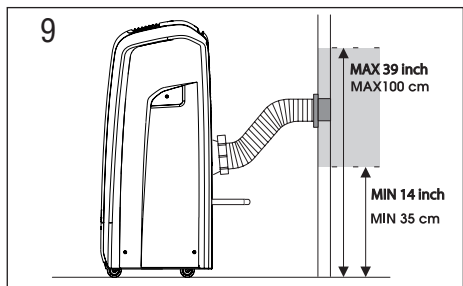

nel vetro della finestra

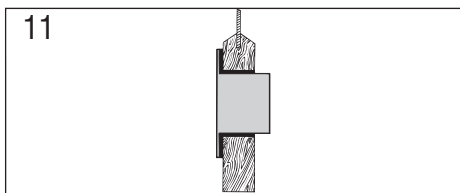

nello zoccolo in legno della portafinestra

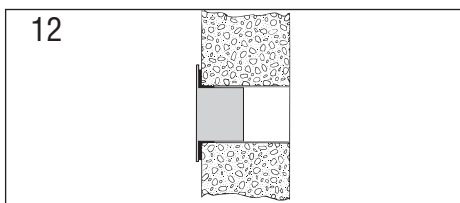

nel muro: vi consigliamo di isolare la sezione del muro con un idoneo materiale isolante

- Fissare il tubo di scarico aria (K) all'apposito alloggiamento posto nella parte posteriore dell'apparecchio (fig. 1).
- Applicare l'estremità del tubo alla flangia (S). Ogniqualevolta il tubo non è innestato, il foro può essere chiuso con il tappo della flangia.
- Togliere il tappo situato nella parte posteriore dell'apparecchio (G) e sostituirlo con il tubo di drenaggio più tappo (U) come indicato in figura 6. Questo accorgimento consentirà di svolgere con maggior semplicità lo scarico condensa da effettuarsi a fine stagione. Vedi capitolo "OPERAZIONI DI FINE STAGIONE".

**i** Limitare il più possibile la lunghezza e le curve del tubo aria evitando qualunque strozzatura.

**i** Quando fate un'installazione di tipo semi-permanente, vi consigliamo di lasciare leggermente aperta una porta, anche solo di 1 cm per garantire il giusto ricambio dell'aria.

## PREPARAZIONE ALL'USO CON FUNZIONAMENTO AD ACQUA

Una volta installato, l'apparecchio è pronto per l'uso. E' però possibile aumentarne l'efficacia utilizzando il funzionamento ad acqua, esclusivo De'Longhi. Infatti, l'acqua contenuta nel serbatoio aumenta la potenza raffreddante del vostro Pinguino riducendo, al tempo stesso, la rumorosità ed il consumo elettrico. L'acqua abbassa la temperatura del circuito refrigerante molto più dell'aria e viene in seguito espulsa all'esterno dal tubo di fuoriuscita aria, sotto forma di vapore. Tenete presente che:

- E' necessario usare acqua pulita di acquedotto non contenente sali.
- La durata di una carica d'acqua dipende molto dalle condizioni ambientali quali temperatura, umidità, isolamento, esposizione della stanza, numero di persone presenti, ecc. Orientativamente la durata di funzionamento è di circa 6 ore. La funzione BOOST (vedi pag. 13) diminuisce la durata di funzionamento fino a circa 4 ore, ma la potenza frigorifera e l'efficienza aumenteranno.
- Una volta terminata l'acqua nel serbatoio, l'apparecchio segnala la mancanza dell'acqua con l'accensione dell'apposita spia  nel pannello di controllo, mentre il funzionamento viene automaticamente commutato da acqua ad aria: nello stesso istante aumenta la quantità di aria espulsa dal tubo posteriore.

**i** Questo apparecchio ha un filtro anticalcare a base di resine che consente di utilizzare normale acqua di rubinetto.







Le resine impiegate riducono la durezza dell'acqua e quindi prolungano la vita dell'apparecchio.

**i** Il display visualizza "CF" ogniqualvolta è necessario sostituire il filtro anticalcare. L'efficacia del filtro dipende dalla durezza dell'acqua. E' comunque consigliabile sostituirlo ogni 5 anni.

### Programmazione della durezza dell'acqua

Per determinare la durezza dell'acqua utilizzare la striscia reattiva in dotazione.

- Togliere dalla sua confezione la striscia reattiva (V).
- Immergere completamente la striscia in un bicchiere d'acqua per circa un secondo.
- Estrarre la striscia dall'acqua e scuoterla leggermente. Dopo circa un minuto si formano 1, 2, 3, 4 oppure 5 quadratini di colore rosso, a seconda della durezza dell'acqua. L'apparecchio permette di impostare 3 livelli diversi di durezza dell'acqua: tenera (H1), media (H2) e dura (H3). Determinare il livello di durezza dell'acqua che andrete ad usare confrontando i quadratini di colore rosso della striscia reattiva con la tabella sottostante.

Tipo di acqua utilizzata	Livello
<b>0 - 19°F Tenera</b>   	<b>H1</b>
<b>20 - 36 °F Media</b>  	<b>H2</b>
<b>&gt; 36 °F Dura</b> 	<b>H3</b>

Per impostare il livello di durezza dell'acqua agire come segue:

1. Mettere l'apparecchio in stand-by.
2. Tenere premuto il pulsante FAN del pannello di controllo per 10 secondi. L'apparecchio emetterà un segnale acustico ed il display visualizzerà *H1*, *H2* oppure *H3*.
3. Con i pulsanti + o -, impostare il livello di durezza determinato con la tabella precedente. Attendere alcuni secondi affinché l'impostazione venga acquisita; l'apparecchio emetterà un altro segnale acustico e si posizionerà nuovamente in stand-by.

**i** La macchina è preimpostata in fabbrica su un livello di durezza media (H2).

### Come riempire il serbatoio

Il serbatoio dell'acqua è posizionato nella parte bassa della macchina. Estrarre il serbatoio, intro-

ducendo la mano attraverso l'apposito sportello sovrastante la scritta "PULL" (fig. 13) e tirare a sè il serbatoio fino a fine corsa. A questo punto togliere il tappo e versare l'acqua utilizzando un recipiente a vostra scelta (bottiglia, caraffa, annaffiatoio) (fig. 14-15). Attraverso il foro di riempimento è possibile vedere quando il serbatoio è pieno, si tenga presente che la capacità massima è di 10 l.

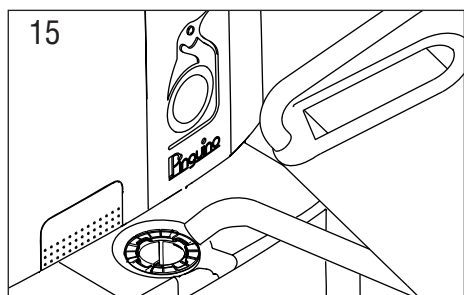
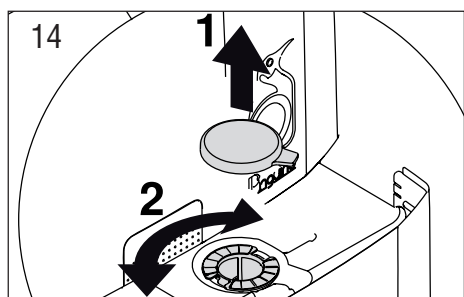
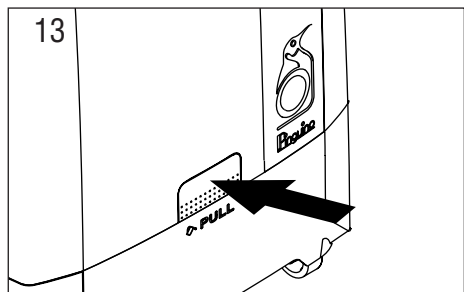

Rimettere il tappo correttamente nella sua sede e chiudere il serbatoio assicurandosi che sia giunto a fine corsa. Il foro del serbatoio è dotato di un filtro a rete necessario per impedire l'accidentale introduzione di corpi estranei; questo filtro se necessario può essere rimosso svitandolo per essere pulito sotto un getto d'acqua corrente.

- Per usufruire del funzionamento ad acqua, non è necessario riempire completamente il

serbatoio; in questo caso, però, la durata del funzionamento ad acqua sarà inferiore.

- Quando l'acqua ha raggiunto il livello del foro, non aggiungete altra acqua per evitare fastidiose tracimazioni: il serbatoio non prevede alcun sistema antitracimazione.

### Sostituzione del filtro anticalcare

Spegnere l'apparecchio e scollegare la spina.

Assicurarsi che non ci sia presenza d'acqua nella macchina svuotando il serbatoio e la vaschetta interna come indicato nel paragrafo "OPERAZIONI DI FINE STAGIONE".

Coricare l'apparecchio sullo schienale come rappresentato in figura 17 ponendolo sopra un asciugamano o un cartone per evitare che si possa graffiare o rovinare. Rimuovere il coperchio del filtro svitando le 4 viti (fig.17).

Rimuovere delicatamente il filtro ed allentare le due fascette facendo attenzione che i due tubi di collegamento del filtro non scivolino all'interno della macchina. Quindi applicare il nuovo filtro eseguendo l'operazione al contrario (fig.17-18). Nel filtro è presente un nottolino (vedi figura 16) che ne indica l'orientamento corretto. Accertarsi che il medesimo sia sempre rivolto verso l'interno della macchina e che il punto "A" sia rivolto verso l'alto.

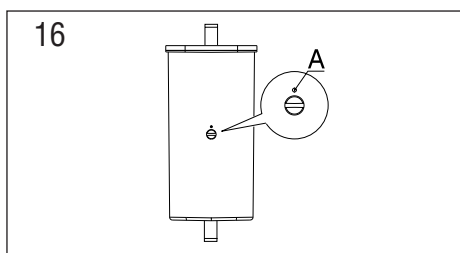

**i** Durante le operazioni di sostituzione del filtro anticalcare ci può essere una fuoriuscita d'acqua. Per questo motivo vi consigliamo di effettuare la sostituzione in un luogo adatto.

**i** Una volta sostituito il filtro attendere almeno un'ora prima di riavviare l'apparecchio.

**i** Una volta effettuata la sostituzione del filtro è necessario disattivare l'allarme premendo per 10 secondi il tasto ON/STAND-BY (15). L'apparecchio emetterà un segnale acustico.



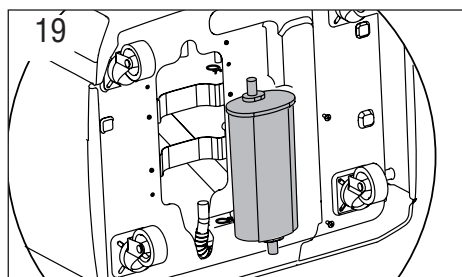
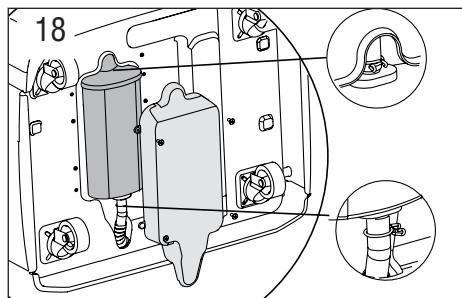
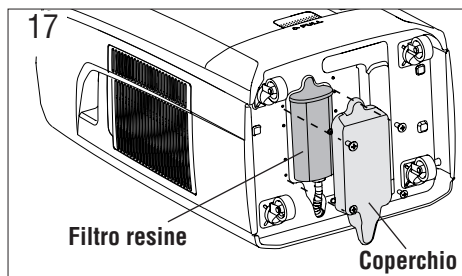

## DESCRIZIONE DEL PANNELLO DI CONTROLLO CON DISPLAY LCD AVANZATO

- 1 Simbolo condizionamento
- 2 Simbolo deumidificazione
- 3 Simbolo ventilazione
- 4 Simbolo funzione SMART
- 5 Simbolo funzione BOOST
- 6 Simbolo funzione SLEEP
- 7 Simbolo allarme
- 8 Indicatore di temperatura
- 9 Simbolo mancanza acqua
- 10 Simbolo timer
- 11 Indicatore velocità ventilatore
- 12 Indicatore AUTOFAN
- 13 Tasto FAN
- 14 Tasto incremento (+) e decremento (-) del-

la temperatura

15 Tasto ON/Stand-by

16 Tasto MODE (selezione delle modalità)

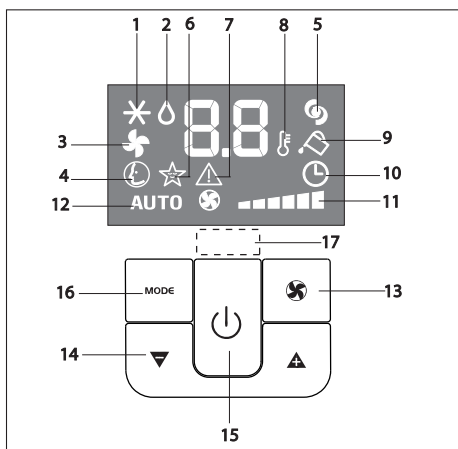

17 Ricevitore di segnale del telecomando



## FUNZIONAMENTO DA PANNELLO DI CONTROLLO

Il pannello comandi permette di gestire le principali funzioni dell'apparecchio. Per sfruttare completamente tutte le potenzialità dell'apparecchio è necessario utilizzare il telecomando.

### Accensione dell'apparecchio

- Inserire la spina nella presa di corrente. Sul display appaiono due linee che indicano che l'apparecchio è in stand-by (fig. 20).
- Premere quindi il tasto  fino all'accensione dell'apparecchio, apparirà l'ultima funzione attiva al momento dello spegnimento.
- Non spegnere mai il condizionatore staccando direttamente la spina, ma premere il tasto  e attendere qualche minuto prima di staccare la spina: solo così l'apparecchio potrà effettuare i controlli che ne verificano lo stato di funzionamento.

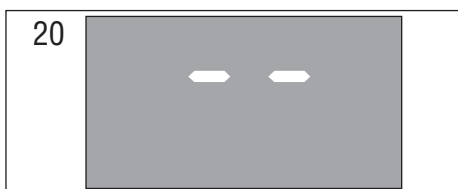



## **Modalità condizionamento (fig. 21)**

È ideale per i periodi caldi e afosi in cui c'è bisogno di rinfrescare e, contemporaneamente, deumidificare l'ambiente.

Per impostare correttamente questa modalità:

- Premere ripetutamente il tasto **MODE** finché appare il simbolo condizionamento.
- Selezionare la temperatura da raggiungere premendo il tasto ▲ o il tasto ▼ fino all'apparire del valore desiderato.
- Selezionare la velocità di ventilazione desiderata premendo il tasto . Le velocità disponibili sono 4:

 **Velocità Massima:** per raggiungere il più velocemente possibile la temperatura desiderata

 **Velocità Media:** se si desidera contenere il livello di rumorosità mantenendo comunque un buon livello di comfort

 **Velocità Bassa:** quando desiderate la massima silenziosità

**AUTO**  **AUTOFAN:** la macchina sceglie automaticamente la miglior velocità di ventilazione, in funzione della temperatura impostata sul display.

*Le temperature più adatte all'ambiente nel periodo estivo variano da 24-27 °C. È comunque sconsigliabile impostare temperature molto inferiori rispetto a quelle esterne.*

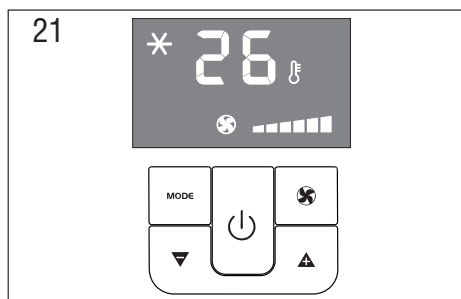

## **Modalità deumidificazione (fig. 22)**

È ideale per ridurre l'umidità degli ambienti (stagioni intermedie, locali umidi, periodi di pioggia, ecc.). Per questo tipo di utilizzo, l'apparecchio deve essere predisposto nello stesso modo previsto per la modalità condizionamento, ovvero con il tubo scarico aria applicato all'apparecchio per permettere lo scarico dell'umidità all'esterno. Per impostare correttamente questa modalità:

- Premere ripetutamente il tasto **MODE** finché appare il simbolo deumidificazione.

 *Con questa modalità non è possibile selezionare la velocità di ventilazione che viene invece scelta automaticamente dall'apparecchio.*

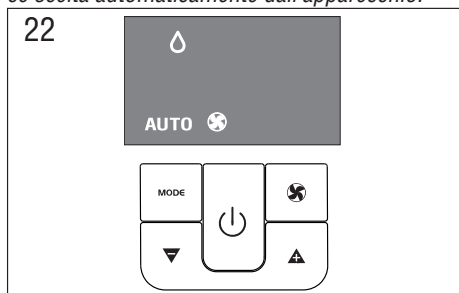

## **Modalità ventilazione (fig. 23)**

Utilizzando questa modalità, non è necessario applicare il tubo scarico aria all'apparecchio.

Per impostare correttamente questa modalità:

- Premere ripetutamente il tasto **MODE** finché appare il simbolo ventilazione.
- Selezionare la velocità di ventilazione desiderata premendo il tasto . Le velocità disponibili sono 3:

 **Velocità Massima:** per ottenere la massima potenza di ventilazione.

 **Velocità Media:** se si desidera contenere il livello di rumorosità mantenendo comunque una buona capacità di ventilazione.

 **Velocità Minima:** quando desiderate la massima silenziosità.

*Con questa modalità non è possibile selezionare la velocità AUTO.*

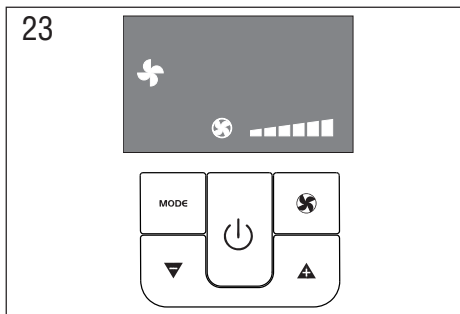

### **Modalità SMART (fig. 24)**

La modalità SMART cerca di ricreare nell'ambiente le condizioni ideali di benessere. L'apparecchio stabilirà automaticamente se funzionare in condizionamento, ventilazione o rimanere inattivo a seconda delle condizioni ambientali rilevate.

Per impostare questa modalità:

- Premere ripetutamente il tasto **MODE** finché appare il simbolo **SMART**.

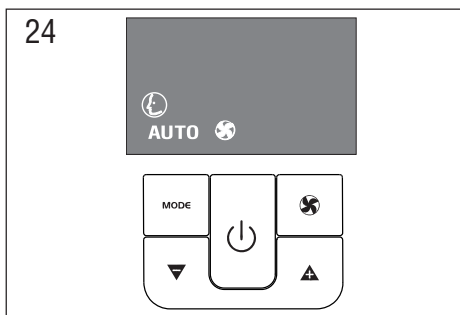

## **DESCRIZIONE DEL TELECOMANDO**

- 1 Simbolo condizionamento
- 2 Simbolo deumidificazione
- 3 Simbolo ventilazione
- 4 Simbolo funzione SMART
- 5 Indicatore scala di temperatura selezionata
- 6 Trasmissione segnale
- 7 Simbolo funzione BOOST
- 8 Simbolo funzione SLEEP
- 9 Indicatore AUTOFAN
- 10 Indicatore velocità di ventilazione
- 11 Simbolo TIMER ON
- 12 Simbolo TIMER OFF

- 13 Orologio
- 14 Tasto ON/Stand-by
- 15 Tasto FAN
- 16 Tasto incremento (+) e decremento (-)
- 17 Tasto MODE (selezione modalità)
- 18 Tasto "Reset"
- (ritorno alle impostazioni originali)
- 19 Tasto OK
- 20 Tasto TIMER OFF
- 21 Tasto selezione °C o °F
- 22 Tasto funzione SLEEP
- 23 Tasto funzione BOOST
- 24 Tasto TIMER ON

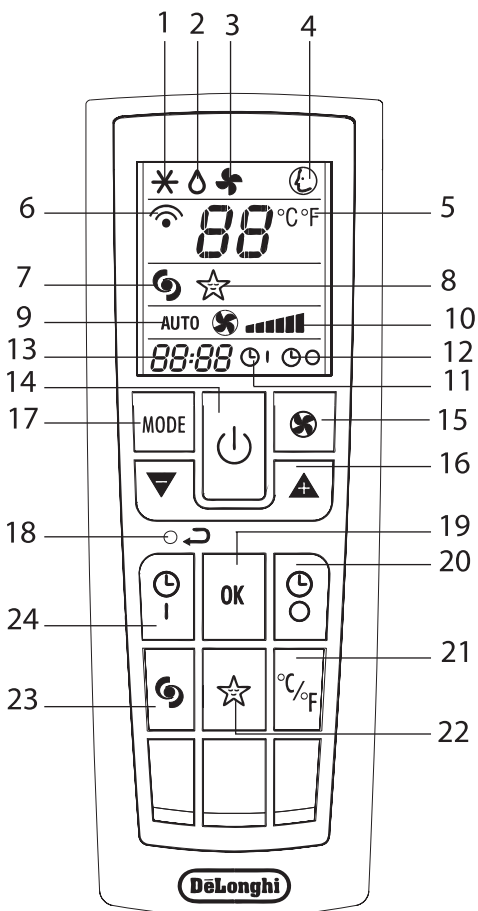

## UTILIZZO DEL TELECOMANDO

- Rivolgere il telecomando verso il ricevitore di segnale dell'apparecchio. La distanza operativa massima tra il telecomando e l'apparecchio è di 7 metri (senza alcun ostacolo tra il telecomando e il ricevitore).
- Il telecomando va maneggiato con estrema cura, senza farlo cadere, senza esporlo alla luce diretta del sole o a fonti di calore.

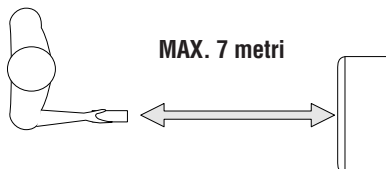

## Inserimento o sostituzione delle batterie

- Rimuovere il coperchio situato sul retro del telecomando (fig. 25);
- Inserire nella giusta posizione due batterie R03 "AAA" 1,5V (vedere indicazioni all'interno del vano batterie);
- Reinserire il coperchio.

**i** Sia in caso di sostituzione che di smaltimento del telecomando, le batterie devono essere rimosse ed eliminate secondo le leggi vigenti in quanto dannose per l'ambiente.

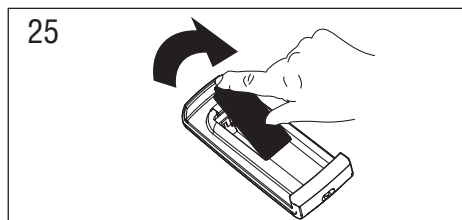

## Impostare l'ora esatta

Dopo aver inserito le batterie, l'orologio del display lampeggia fintanto che non viene impostata l'ora esatta.

Procedere quindi come segue:

- Premere il tasto ▲ o il tasto ▼ fino al raggiungimento dell'ora esatta. Mantenendo premuto il tasto, si attiva lo scorrimento automatico, prima dei singoli minuti, poi delle decine di minuti.

- Raggiunto l'orario corretto, rilasciare questo tasto e premere il tasto **OK** per confermare.
- Per annullare la programmazione del telecomando e ritornare alle impostazioni originali, premere leggermente, con la punta di una matita o di una penna, il pulsante ○ ↶.

## FUNZIONAMENTO CON TELECOMANDO

La prima parte dei comandi disponibili sul telecomando corrisponde esattamente al pannello di controllo dell'apparecchio (fig. 26).

Fate quindi riferimento alle istruzioni riportate nel capitolo FUNZIONAMENTO DA PANNELLO DI CONTROLLO per:

- accendere o spegnere l'apparecchio
- selezionare la modalità di funzionamento (condizionamento, deumidificazione, ventilazione o Smart) e la velocità di ventilazione;
- impostare la temperatura desiderata.

Nella sezione che segue, verranno illustrate le funzioni aggiuntive relative ai comandi posti nella parte inferiore del telecomando.

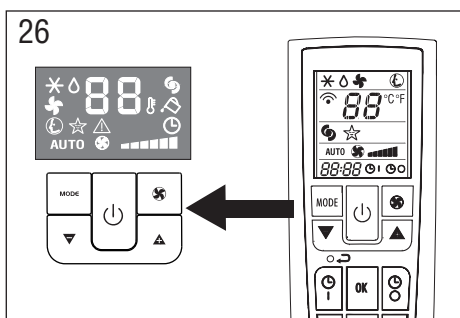



## Funzione BOOST (fig.27)

È ideale nei periodi estivi per rinfrescare velocemente la stanza. Si attiva semplicemente premendo il tasto .

L'apparecchio funziona in condizionamento alla massima velocità di ventilazione ed alla massima potenza; fintanto che è selezionata questa modalità non è possibile impostare la temperatura o modificare la velocità di ventilazione.

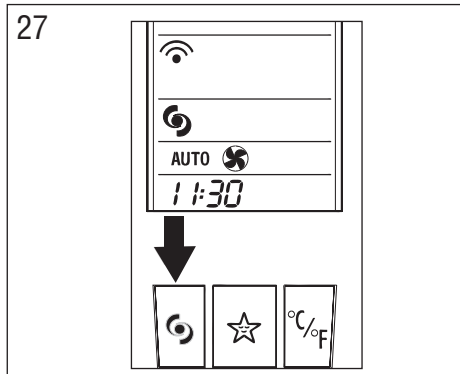

**i** Con la funzione BOOST attiva, la durata della carica d'acqua può risultare inferiore rispetto alla modalità Condizionamento. D'altro canto, la potenza raffreddante e l'efficienza dell'apparecchio sono maggiori.

## Selezione della scala di temperatura (fig.28)

Premendo il tasto , l'apparecchio commuta la visualizzazione della temperatura da °C a °F e viceversa.

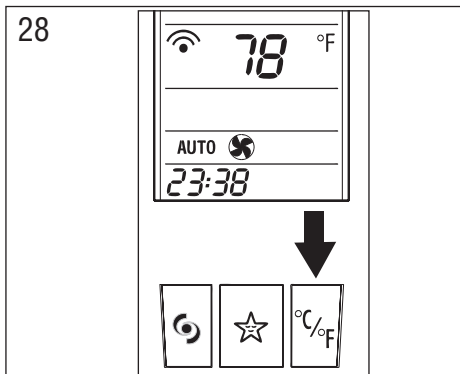

## Funzione SLEEP (fig. 29)

Questa funzione è utile nelle ore notturne, perché riduce progressivamente il funzionamento dell'apparecchio per poi spegnerlo dopo 8 ore.

Per impostare correttamente questa funzione:

- Selezionare la modalità di funzionamento (condizionamento, deumidificazione, smart) come precedentemente illustrato.
- Premere il tasto . L'apparecchio funziona con la modalità precedentemente selezionata e la velocità di ventilazione più bassa possibile.

La velocità di ventilazione è sempre alla minima potenza mentre la temperatura dell'ambiente o il tasso di umidità, variano gradualmente seguendo le esigenze di benessere.

Nella modalità di condizionamento, la temperatura aumenta di 1°C dopo 60 minuti e di un altro grado dopo 2 ore.



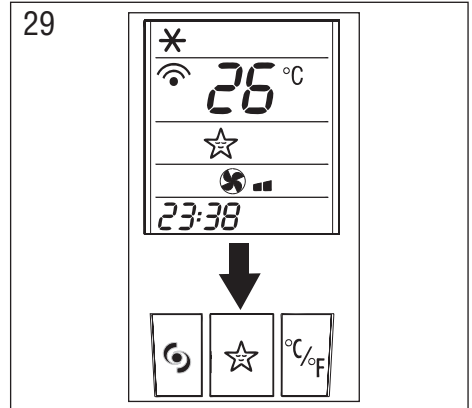



Nella modalità di deumidificazione, la capacità deumidificante dell'apparecchio viene parzialmente ridotta ogni ora per 2 volte.









## PROGRAMMARE IL TIMER

La programmazione del timer vi permette di impostare gli orari di funzionamento dell'apparecchio da voi desiderati.



### Programmare l'accensione

- Premere il tasto . Sul display del telecomando lampeggiano l'orario di accensione ed il simbolo  (fig. 30).
- Premere i tasti  o  per impostare l'orario di accensione desiderato.
- Una volta raggiunto l'orario desiderato, premere il tasto OK per confermarlo (fig. 31): sul display del telecomando rimane acceso il simbolo  mentre sul display dell'apparecchio appare il simbolo  ad indicare che il funzionamento con timer è attivo.

### Programmare lo spegnimento

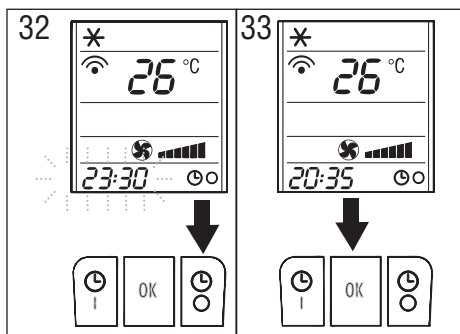
- Premere il tasto . Sul display del telecomando lampeggiano l'orario di spegnimento ed il simbolo  (fig. 32).
- Premere i tasti  o  per impostare l'orario di spegnimento desiderato.
- Una volta raggiunto l'orario desiderato, premere il tasto OK per confermarlo (fig. 33): sul display del telecomando rimane acceso il simbolo  mentre sul display dell'apparecchio appare il simbolo  ad indicare che il funzionamento con timer è attivo.





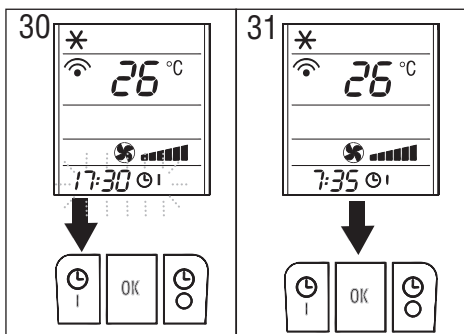

Qualora fosse necessario disattivare anticipatamente la programmazione del timer in accensione o spegnimento, premere 2 volte il tasto  o  rispettivamente.



## AUTODIAGNOSI

L'apparecchio è dotato di un sistema di autodiagnosi che identifica alcune anomalie di funzionamento. I messaggi di errore compaiono sul display dell'apparecchio.

SE SUL DISPLAY COMPARE...	... COSA FARE?
 <p><b>Low Temperature</b> (antigelo)</p>	<p>L'apparecchio possiede un dispositivo di sbrinamento che evita l'eccessiva formazione di ghiaccio. L'apparecchio riprende automaticamente a funzionare una volta terminato il processo di sbrinamento.</p>
 <p><b>High Level</b> (Vaschetta interna piena)</p>	<p>Vuotare la vaschetta interna di sicurezza seguendo le indicazioni al paragrafo "OPERAZIONI DI FINE STAGIONE". Se l'anomalia si ripresenta rivolgersi al più vicino centro di assistenza autorizzato.</p>
 <p><b>Change filter</b> (cambio filtro)</p>	<p>Questo messaggio segnala la necessità di sostituire il filtro acqua come descritto nel paragrafo "Sostituzione del filtro anticalcare".</p>

SE SUL DISPLAY COMPARE...	... COSA FARE?
 <p><b>Probe Failure</b> (sonda danneggiata)</p>	<p>Se compare questa scritta, rivolgersi al più vicino centro di assistenza autorizzato.</p>
 <p><b>Failure1</b></p>	<p>In presenza dell'allarme F1 la macchina continua a funzionare regolarmente in modalità aria-aria. Per resettare l'allarme scollegare e ricollegare la spina dell'apparecchio. Nel caso l'allarme si ripettesse frequentemente contattare il centro assistenza.</p>

## CONSIGLI PER UN UTILIZZO CORRETTO

Ci sono alcune indicazioni da seguire per ottenere il massimo rendimento dal climatizzatore:

- chiudete i serramenti dell'ambiente da climatizzare (fig. 34). Nel caso di installazione semi-permanente vi consigliamo però di lasciare leggermente aperta una porta, anche solo di 1 cm per garantire il giusto ricambio dell'aria;

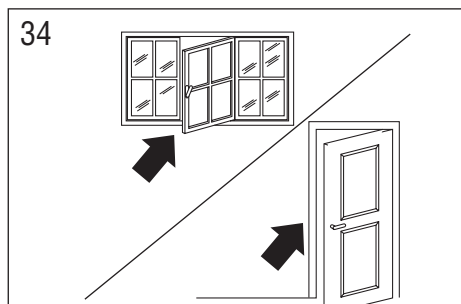

chiudere finestre e porte

- proteggete la stanza dalle esposizioni dirette del sole, tirando le tende e/o abbassando parzialmente le tapparelle in modo da avere un funzionamento estremamente economico (fig. 35);

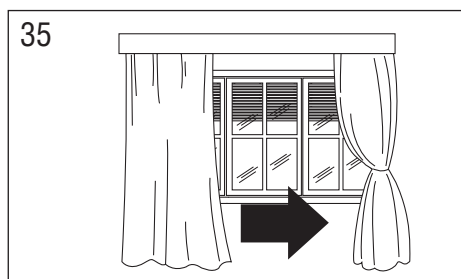

chiudere le tende

- non appoggiate oggetti sul climatizzatore;
- non ostacolate l'aspirazione e l'uscita d'aria (fig. 36) lasciando libere entrambe le griglie;
- assicurarsi che nell'ambiente non vi siano sorgenti di calore;
- non utilizzare l'apparecchio in ambienti ad alto tasso di umidità (tipo lavanderia);
- non utilizzare l'apparecchio all'esterno;

36

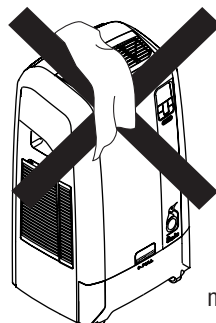

non coprire

- controllare che il climatizzatore sia posto su una superficie piana. Inserire eventualmente gli accessori fermaruote sotto le ruote anteriori.

## FILTRI DI PURIFICAZIONE ARIA

Questo apparecchio è dotato di due filtri antipolvere atti a preservare l'efficienza della macchina. Il primo è situato nella parte posteriore in corrispondenza della griglia di aspirazione, il secondo è situato nel fianco (fig. 37-38).

37

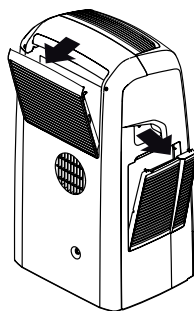

38

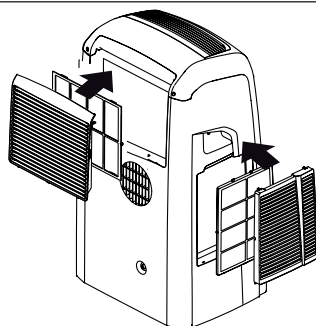



Alcuni modelli, nella griglia posteriore prevedono l'utilizzo di un filtro antipolvere a ioni d'argento e di un filtro supplementare elettrostatico.

### Filtro a ioni d'argento

Questo filtro antipolvere è trattato con ioni d'argento che oltre a trattenere le particelle di polvere svolge un'efficace azione antibatterica. Inoltre, riduce fortemente altri agenti irritanti come pollini e spore.

### Filtro elettrostatico

Il filtro elettrostatico trattiene particelle di polvere più sottili potenziando così la capacità di filtrazione dell'apparecchio.

### Applicare i filtri alla griglia

L'apparecchio può essere utilizzato con i soli filtri antipolvere già inseriti nelle griglie.

Per utilizzare il filtro elettrostatico (se fornito con il modello in vostro possesso) estrarlo dalla confezione e agganciarlo al filtro antipolvere infilandolo sotto gli appositi ganci (fig. 39).

Nel caso decidiate di non utilizzarlo, è consigliabile conservare il filtro sigillato nella confezione.

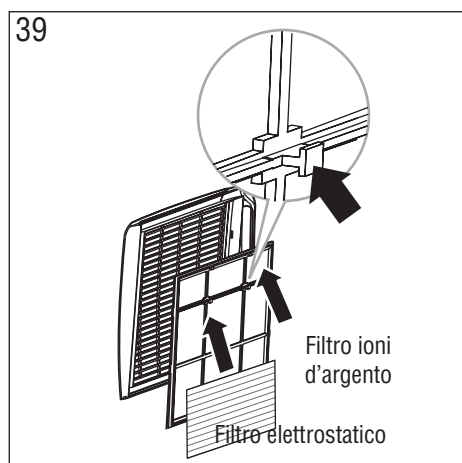

## PULIZIA

Prima di ogni operazione di pulizia o di manutenzione, spegnete l'apparecchio premendo il tasto  sul pannello di controllo o sul telecomando, attendete alcuni secondi e quindi staccate la spina dalla presa di corrente.

### Pulizia del mobile esterno

Pulite l'apparecchio con un panno leggermente inumidito ed asciugate con un panno asciutto.

- Non lavate il climatizzatore con acqua: potrebbe essere pericoloso.
- Non usare benzina, alcool o solventi per la pulizia. Non spruzzare liquido insetticida o simili.

### Pulizia dei filtri dell'aria

Per mantenere inalterata l'efficienza del vostro climatizzatore Vi consigliamo di pulire i filtri antipolvere ogni settimana di funzionamento.

### Pulizia dei filtri antipolvere in dotazione a tutti i modelli

Ogni filtro è situato in corrispondenza della griglia di aspirazione e la griglia è a sua volta la sede del filtro stesso.

Per la pulizia del filtro sarà quindi necessario:

- Rimuovere la griglia di aspirazione, tirandola verso l'esterno (fig. 37).
- Rimuovere il filtro antipolvere sganciandolo dalla griglia (fig. 38).
- Per togliere la polvere depositata sul filtro usare un aspirapolvere. Se è molto sporco immergerlo in acqua tiepida risciacquando più volte.
- Dopo averlo lavato, lasciare asciugare bene il filtro.
- Per reinserirlo, ricolocate il filtro nella griglia di aspirazione, quindi riagganciate quest'ultima alla macchina.

## **Pulizia del filtro a ioni d'argento e del filtro elettrostatico** (in dotazione solo in alcuni modelli)

Quando occorre pulire il filtro a ioni d'argento, il filtro elettrostatico va temporaneamente rimosso. Per la pulizia dei filtri, utilizzare un aspirapolvere a potenza intermedia.

Il filtro a ioni d'argento **può essere lavato** con acqua tiepida: lasciare asciugare bene prima di reinserirlo.

Il filtro elettrostatico **non è lavabile** ma è consigliabile comunque sostituirlo almeno ogni 2 stagioni.

Il filtro elettrostatico si può acquistare sia nei negozi che vendono accessori De'Longhi che nei Centri Assistenza Autorizzati.

## **OPERAZIONI DI INIZIO STAGIONE**

Verificate che il cavo di alimentazione e la presa siano perfettamente integri e assicuratevi che l'impianto di messa a terra sia efficiente. Osservate scrupolosamente le norme di installazione.

## **OPERAZIONI DI FINE STAGIONE**

Prima di riporre l'apparecchio o nell'eventualità di doverlo trasportare in un altro luogo, è necessario eseguire lo svuotamento dell'acqua residua presente nei serbatoi.

### **Svuotamento serbatoio**

Estrarre il serbatoio come indicato nel capitolo "COME RIEMPIRE IL SERBATOIO", sganciare il tubetto di drenaggio posto sul lato sinistro del serbatoio (fig. 40-41), posizionare l'estremità in prossimità di un recipiente, togliere il tappo e far defluire completamente l'acqua residua.

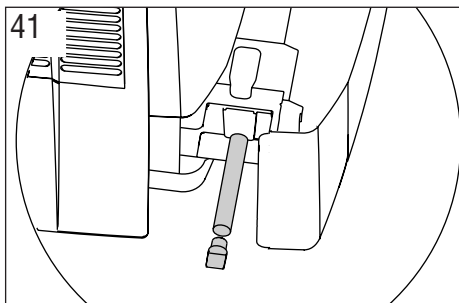
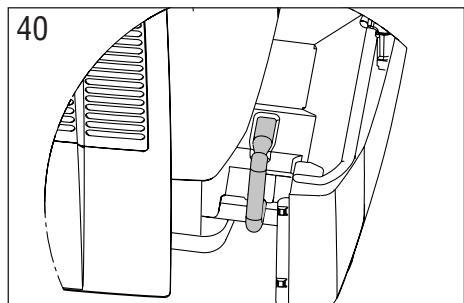

### **Svuotamento vaschetta interna**

Per agevolare questa operazione è consigliabile, ad inizio stagione, sostituire il tappo del beccuccio (G) con il tubo di drenaggio + tappo (U).

Posizionare in prossimità del beccuccio posto sul retro della macchina un recipiente (fig. 42) (es. caraffa o bottiglia) togliere il tappo e far defluire l'acqua residua. A svuotamento completato reintrodurre il tappo nella sua sede.

**ATTENZIONE** la quantità d'acqua da smaltire potrebbe raggiungere anche 2 l.

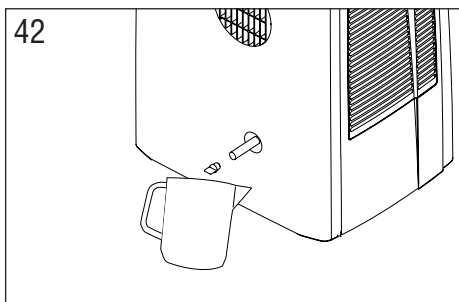

- Dopo aver effettuato le 2 operazioni precedenti far funzionare l'apparecchio solo in funzione ventilazione per circa mezz'ora. In questo modo le parti interne dell'apparecchio si asciugano evitando ristagni di umidità.
- Spegnerlo e staccare la spina.
- Togliere il tubo di scarico aria e quello di scarico acqua di condensa.
- Procedere alla pulizia dei filtri antipolvere.
- Riporre l'apparecchio coperto per evitare che entri la polvere.

## **CARATTERISTICHE TECNICHE**

---

Tensione di alimentazione      vedi targa caratteristiche

Potenza massima assorbita in condizionamento      “

Refrigerante      “

Potenza frigorifera      “

### **Condizioni limite di funzionamento**

Temperatura nella stanza  
in condizionamento      21÷35°C

## **GARANZIA**

---

Le condizioni di garanzia e di assistenza tecnica sono riportate nella documentazione fornita a corredo del Vostro apparecchio.

## SE QUALCOSA NON FUNZIONA

PROBLEMI	CAUSE	RIMEDIO
Il climatizzatore non si accende	<ul style="list-style-type: none"> <li>• manca la corrente</li> <li>• la spina non è inserita</li> <li>• è intervenuto il dispositivo di protezione interno</li> </ul>	<ul style="list-style-type: none"> <li>• attendere</li> <li>• inserire la spina</li> <li>• chiamare il centro assistenza</li> </ul>
Il climatizzatore funziona per breve tempo	<ul style="list-style-type: none"> <li>• il tubo di scarico aria forma una strozzatura o presenta delle pieghe</li> <li>• un'ostruzione impedisce lo scarico dell'aria all'esterno.</li> </ul>	<ul style="list-style-type: none"> <li>• posizionare correttamente il tubo scarico aria limitando il più possibile la lunghezza e le curve evitando qualunque strozzatura</li> <li>• individuare e rimuovere gli ostacoli che impediscono lo scarico dell'aria all'esterno</li> </ul>
Il climatizzatore funziona ma non rinfresca la stanza	<ul style="list-style-type: none"> <li>• serramenti, tende aperte</li> <li>• nella stanza è in funzione qualche fonte di calore (forno, phon, ecc.)</li> <li>• il tubo scarico aria si è sganciato dall'apparecchio</li> <li>• filtri antipolvere intasati</li> <li>• le caratteristiche tecniche dell'apparecchio non sono adeguate a climatizzare la stanza dove è collocato.</li> </ul>	<ul style="list-style-type: none"> <li>• chiudete i serramenti e le tende, tenendo presente i "CONSIGLI PER UN CORRETTO UTILIZZO" riportati precedentemente</li> <li>• eliminare le fonti di calore</li> <li>• fissare il tubo di scarico aria nell'apposito alloggiamento posto nella parte posteriore dell'apparecchio (fig. 1)</li> <li>• procedere alla pulizia dei filtri come precedentemente descritto</li> </ul>
Durante il funzionamento si genera un odore fastidioso nella stanza	<ul style="list-style-type: none"> <li>• filtro antipolvere e (nei modelli dove è previsto) filtro elettrostatico intasati.</li> </ul>	<ul style="list-style-type: none"> <li>• procedere alla pulizia o sostituzione dei filtri come precedentemente descritto</li> </ul>
Il climatizzatore non funziona per circa 3 minuti dal riavvio	<ul style="list-style-type: none"> <li>• a protezione del compressore, un dispositivo interno ne ritarda l'accensione per circa 3 minuti dal riavvio.</li> </ul>	<ul style="list-style-type: none"> <li>• attendere; questo intervallo di tempo dal riavvio fa parte del normale funzionamento.</li> </ul>
Nel display dell'apparecchio compare il simbolo  con una delle seguenti scritte: <i>LT / HL / CF / PF / FI</i>	<ul style="list-style-type: none"> <li>• L'apparecchio è dotato di un sistema di autodiagnosi che identifica alcune anomalie di funzionamento.</li> </ul>	<ul style="list-style-type: none"> <li>• fate riferimento al capitolo AUTODIAGNOSI.</li> </ul>