

ROOM AIR CONDITIONER INSTALLATION MANUAL

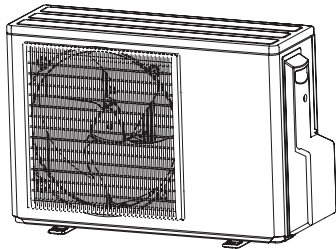

1U71S2SR1FA	1U20YEEFRA
1U25BEFFRA	1U25BEEFRA
1U35BEFFRA	1U35MEEFRA
1U50JEFFRA	1U50MEEFRA
1U68REFFRA	1U68REEFRA
1U25S2PJ1FA	1U25YEMFRA
1U35S2PJ1FA	1U35YEMFRA
1U25S2SM1FA	1U35BEEFRA
1U35S2SM1FA	1U25BEFFRA-TCS
1U50S2SJ2FA	1U35BEEFRA-TCS
1U50MEMFRA	1U50JEFFRA-TCS
1U68REMFRA	1U42S2SM1FA
1U50S2PR1FA	
1U25JEJFRA	
1U35JEJFRA	
1U50REJFRA	

- Please read this manual carefully before installation.
This appliance is filled with R32.
Keep this operation manual for future reference.
Manufactured: Qingdao Haier Air Conditioner General Co, Ltd.

0010589581



English

Español

Italiano

Français

Deutsch

Portugués

POLSKI

TÜRKÇE

ΕΛΛΗΝΙΚΑ

HRVATSKI

Русский

Nederlands

Indice

ATTENZIONE	1
Requisiti del carico e scarico/ della gestione di trasporto/ della conserva	3
Requisiti della conserva.....	3
Processo tecnologico del spostamento della macchina	7
Istruzioni di manutenzioni.....	7
Rottami e ricuperi	10
Unità esterna/interna Immagini per l'installazione.....	12
Precauzioni di sicurezza.....	13
Leggere prima dell'installazione.....	17
Processo di installazione.....	20
Unità esterna Risoluzione dei problemi.....	25



Leggere attentamente le precauzioni in questo manuale prima di utilizzare l'unità.



Quest'apparecchio contiene R32.

Tenere questo manuale dove l'utente può trovarlo facilmente.

ATTENZIONE:

- ▲ **Chiedere al vostro rivenditore o al personale qualificato di effettuare l'installazione. Non tentare di installare il condizionatore da soli. Un'installazione impropria può causare perdite d'acqua, scosse elettriche o incendio.**
- ▲ **Installare il condizionatore secondo le istruzioni in questo manuale d'installazione.**
- ▲ **Assicurarsi di utilizzare solo le parti e gli accessori specificati per l'installazione.**
- ▲ **Installare il condizionatore su una base abbastanza forte da sopportare il peso dell'unità.**
- ▲ **I lavori elettrici devono essere effettuati in conformità alle normative locali e nazionali e seguendo le istruzioni in questo manuale di installazione. Assicurarsi di utilizzare solo un circuito di alimentazione elettrica dedicato. Il metodo di cablaggio deve essere in linea con lo standard locale di cablaggio. Il tipo di cavo di connessione è H07RN-F.**
- ▲ **Utilizzare un cavo di lunghezza adeguata, non utilizzare cavi filettati o una prolunga in quanto ciò potrebbe causare surriscaldamento, scosse elettriche o incendio.**
- ▲ **Tutti i cavi devono possedere il certificato di autenticazione europeo. Durante l'installazione, quando si interrompono i cavi di collegamento, è necessario assicurarsi che il filo di messa a terra sia l'ultimo ad essere interrotto.**
- ▲ **Se si verificano perdite di gas refrigerante durante l'installazione, ventilare immediatamente l'area. Se il refrigerante entra in contatto con il fuoco potrebbero essere prodotti gas tossici.**
- ▲ **Dopo aver completato l'installazione, controllare eventuali perdite di gas refrigerante.**
- ▲ **Durante l'installazione o lo spostamento del condizionatore, assicurarsi di spurgare il circuito refrigerante per accertarsi che sia libero dall'aria e utilizzare solo il refrigerante specificato (R32).**
- ▲ **Assicurarsi che il collegamento al suolo sia corretto e affidabile. Non installare l'unità ad una tubatura, un parafulmine o un telefono. Un collegamento al suolo imperfetto può provocare scosse elettriche.**
- ▲ **Assicurarsi di installare un interruttore differenziale.**
- ▲ **L'interruttore di protezione a prova di esplosione deve interrompere tutti i poli. La distanza fra i poli non deve essere inferiore a 3mm. Tale dispositivo per la disconnessione deve essere incorporato nel cablaggio.**
- ▲ **Non utilizzare mezzi per accelerare il processo di sbrinamento o per pulire che siano diversi da quelli raccomandati dal produttore.**
- ▲ **L'apparecchio deve essere conservato in una stanza senza fonti di ignizione a funzionamento continuo (ad esempio: fiamme libere, un apparecchio a gas in funzione o un riscaldatore elettrico in funzione).**
- ▲ **Non perforare né bruciare.**
- ▲ **Siate consapevoli del fatto che i refrigeranti potrebbero non avere un odore.**
- ▲ **L'apparecchio deve essere installato, messo in funzione e conservato in una stanza con una superficie più grande di 3,0m². La camera deve essere ben ventilata.**
- ▲ **Siate conformi alle normative nazionali del gas.**
- ▲ **Questo apparecchio può essere usato dai bambini di età pari o superiore agli 8 anni e da persone con ridotte capacità fisiche, sensoriali o mentali o mancanza di esperienza e conoscenza nel caso in cui abbiano ricevuto supervisione o istruzioni riguardanti l'uso dell'apparecchio in modo sicuro e capiscano i rischi coinvolti. I bambini non devono giocare con l'apparecchio. Le operazioni di pulizia e manutenzione non devono essere effettuate dai bambini senza supervisione.**
- ▲ **Il condizionatore non può essere scartato o rottamato. Potete contattare il personale del servizio clienti di Haier per rottamare con il fine di ottenere i metodi di smaltimento corretto.**

ATTENZIONE:

- ▲ Non installare il condizionatore nei luoghi con pericolo di fuoriuscita di gas infiammabili.
- ▲ In caso di perdite di gas, l'accumulo di gas vicino al condizionatore può causare un incendio. Serrare il dado svasato secondo il metodo specificato come ad esempio con una chiave dinamometrica. Se il dado svasato è troppo stretto, potrebbe incrinarsi dopo un uso prolungato, causando perdite di refrigerante.
- ▲ Adottare misure adeguate per impedire che l'unità esterna venga utilizzata come rifugio da piccoli animali. Se essi entrano in contatto con le parti elettriche possono causare malfunzionamenti, fumi o incendi.
- ▲ Si prega di ricordare al cliente di tenere pulita la zona intorno all'unità.
- ▲ La temperatura del circuito refrigerante sarà elevata, si prega di tenere il cavo lontano dai tubi di rame non isolati termicamente.
- ▲ Solo il personale qualificato può gestire, riempire, spurgare e smaltire il refrigerante.

CONFORMITÀ AI REGOLAMENTI EUROPEI PER I MODELLI

Clima:T1 Tensione di alimentazione:230V

CE

Tutti i prodotti sono conformi alle seguenti disposizioni europee:

- 2014/53/EU (RED) - 2010/30/EU (ENERGY)
- 2014/517/EU (F-GAS) - 2006/1907/EC (REACH)
- 2009/125/EC (ENERGY)

ROHS

I prodotti sono conformi ai requisiti della direttiva 2011/65/EU del Parlamento e del Consiglio Europeo sulla limitazione dell'uso di alcune sostanze pericolose nei dispositivi elettrici ed elettronici (direttiva RoHS UE).

WEEE

In conformità alla direttiva 2012/19/EU del Parlamento Europeo, informiamo il consumatore relativamente ai requisiti per lo smaltimento dei prodotti elettrici ed elettronici.

REQUISITI PER LO SMALTIMENTO:



Il condizionatore acquistato è contrassegnato con questo simbolo, che sta a significare che le parti elettriche ed elettroniche non devono essere mischiate con i rifiuti domestici. Non tentare di aprire il sistema da soli: lo smontaggio del sistema del condizionatore, il trattamento del refrigerante, dell'olio e di altre parti deve essere effettuato da un installatore qualificato conformemente alle leggi locali e nazionali pertinenti. I condizionatori devono essere trattati presso strutture di trattamento specializzate per il riutilizzo, il riciclaggio e il ricondizionamento. Garantendo che questo prodotto sia smaltito correttamente, si aiuterà a prevenire possibili conseguenze negative per l'ambiente e la salute umana. Contattare l'installatore o l'autorità locale per ulteriori informazioni. La batteria deve essere rimossa dal telecomando e smaltita separatamente in conformità alle leggi locali e nazionali pertinenti.

WIFI

- Massima potenza di trasmissione wireless (20dBm)
- Range di frequenza operativa (2400 / 2483,5 MHz)

IMPORTANTI INFORMAZIONI RELATIVE AL REFRIGERANTE UTILIZZATO

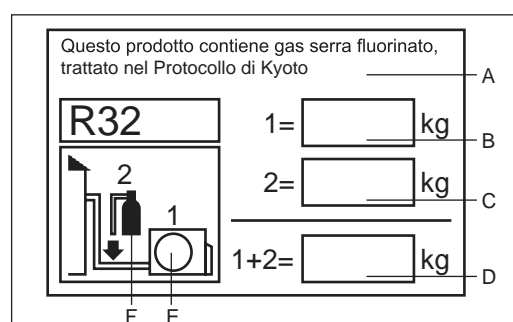

Questo prodotto contiene gas serra fluorinato, oggetto del Protocollo di Kyoto. Non lasciar sfogare nell'atmosfera.

Tipo di refrigerante: R32

GWP=global warming potential

Inserire, con inchiostro indelebile,

- 1 il carico di refrigerante del prodotto inserito in fabbrica
- 2 il quantitativo aggiuntivo di refrigerante caricato sul campo e
- 1+2 il carico di refrigerante totale

sull'etichetta con il carico di refrigerante in dotazione con il prodotto.

L'etichetta compilata deve essere attaccata accanto alla porta di caricamento del prodotto (es. all'interno del coperchio con il valore di arresto).

A contiene gas serra fluorinato, trattato nel Protocollo di Kyoto Protocollo

B carico di refrigerante del prodotto inserito in fabbrica: vedere la piastra con il nome dell'unità

C quantitativo aggiuntivo di refrigerante caricato sul campo

D carico di refrigerante totale

E unità esterna

F cilindro di refrigerante e collettore per la carica

Requisiti del carico e scarico/ della gestione di trasporto/ della conserva

• Requisiti del carico e scarico

- 1) Quando si carica e scarica le macchine, si devono tenerle e metterle leggermente.
- 2) Evitare le operazioni brutali e barbare come calciare, gettare, cadere, urtare, tirare e rotolare.
- 3) I operai del carico e scarico devono avere le formazioni necessarie, e li rendono le comprensioni dei rischi portati dalle operazioni barbare.
- 4) Si deve munire gli estintori a polvere secco entro il periodo della validità o altri dispositivi di estintori adatti nel posto di carico e scarico.
- 5) Il personale non avuto le formazioni non si può dedicarsi alle operazioni del carico e scarico dei prodotti delle miscele refrigeranti infiammabili dell'aria condizionata.
- 6) Bisognare prendere le misura antistatiche prima del carico e scarico, durante il carico e scarico non si può rispondere alla telefonata.
- 7) Evitare di fumare e di usare la fiamma accanto all'aria condizionata.

• Requisiti della gestione di trasporto

- 1) La quantità massima del trasporto dei prodotti finiti deve essere conforme ai regolamenti legali locali.
- 2) I veicoli usati nel trasporto devono essere conformi ai regolamenti legali locali.
- 3) I servizi di manutenzioni devono approfittare dei veicoli particolari del servizio post-vendita e evitare di trasportare i cilindri delle miscele refrigeranti e i prodotti da riparare scopertamente all'aria aperta.
- 4) Le tende dei veicoli del trasporto o i materiali simili della protezione devono avere le caratteristiche antinfiamme.
- 5) Si deve provvedere i dispositivi d'allarme della perdita delle miscele refrigeranti infiammabili nelle carrozze non aperte.
- 6) Si deve munire i dispositivi antistatici nelle carrozze dei veicoli del trasporto.
- 7) Si deve munire gli estintori a polvere secco entro il periodo della validità o altri dispositivi di estintori adatti nella carrozza di guida.
- 8) Il lato laterale e la parte della coda dei veicoli del trasporto si devono incollare strisce di riflesso con il colore arancio e bianco o con i colori rosso e bianco, con cui ricordano i veicoli indietro di mantenere la distanza fra due veicoli.
- 9) Bisognare avanzare con la velocità uniforme, evitare di accelerare o frenare rapidamente.
- 10) Evitare di trasportare gli oggetti infiammabili o gli oggetti facili per la produzione dell'elettricità statica nei veicoli di trasporto durante il trasporto.
- 11) Non permettere di avvicinare la zona con la temperatura alta durante il processo di trasporto. Bisognare prendere le misure di raffreddamento se la temperatura nella carrozza è troppo alta.

• Requisiti della conserva

- 1) Quando gli impianti sono conservati, l'imballaggio si deve proteggere gli impianti nell'imballaggio. Se è rotto dalle macchine, non provoca la perdita della miscela refrigeranti.
- 2) Permettere di decidere la quantità massima degli impianti conservati insieme dai regolamenti legali locali.

Istruzioni del montaggio

• Attenzioni del montaggio

Avvertenze!

★ “R32 Non si deve montare l'aria condizionata con le miscele refrigeranti nella camera di utenti la cui superficie è inferiore ai dati scritti della camera minima nella tabella sottostante. Per prevenire della perdita delle miscele refrigeranti dal sistema di raffreddamento dell'unità da esterno d'aria condizionata e provoca probabilmente il problema di sicurezza, cioè la densità delle miscele refrigeranti è superiore allo standard nello spazio della camera.

★ Evitare di riutilizzare la chiusura di svasatura del collegamento di tubo. Quando la chiusura è finita, la prossima volta, se vuole usare la chiusura, bisogna lavorarla di nuovo (Altrimenti ha l'influenza negativa della tenuta all'aria).

★ Bisognare collegare i fili elettrici d'unità da esterno in conformità alle norme di operazioni dei processi di montaggio e al libretto d'istruzioni e usare i fili completi e senza i giunti.

Superficie minima della camera

Categoria	LFL kg/m ³	La quantità totale di riempimento/kg Superficie minima della camera/m ²						
		1.224	1.836	2.448	3.672	4.896	6.12	7.956
R32	0.306							
			3	6	13	23	36	60

La quantità di carica di refrigerante massima (M)

modello di unità	M kg	modello di unità	M kg	modello di unità	M kg	modello di unità	M kg
1U20YEEFRA	0.62	1U25S2SM1FA	0.85	1U35MEEFRA	0.82	1U50JEFFRA-TCS	1.35
1U25BEEFRA	0.74	1U25YEMFRA	0.67	1U35S2PJ1FA	1.15	1U50MEE/MFRA	1.30
1U25BEFFRA	0.90	1U35BEEFRA	0.82	1U35S2SM1FA	1.14	1U50S2SJ2FA	1.35
1U25BEFFRA-TCS	0.90	1U35BEEFRA-TCS	0.82	1U35YEMFRA	0.70	1U68REE/F/MFRA	1.60
1U25S2PJ1FA	1.15	1U35BEFFRA	0.92	1U50JEFFRA	1.35	1U71S2SR1FA	1.60
1U42S2SM1FA	1.14	1U50S2PR1FA	1.60	1U25JEJFRA	0.94	1U35JEJFRA	0.94
1U50REJFRA	1.60						

- **Coscienze di sicurezza**

1. Processi: Le operazioni devono essere effettuate sotto i processi controllati così si può minimizzare la probabilità dei rischi.
2. Zona: Dividere le zone, evitare di operare nello spazio ermetico, isolare adattamente, e garantire la ventilazione o l'apertura della zona prima di partire il sistema di raffreddamento o la lavorazione a caldo.
3. Controllo del campo: Il controllo della miscela refrigeranti.
4. Spegner il fuoco: Mettere gli estintori il più vicino possibile, evitare di fonte del fuoco né la temperatura alta e stabilire i segnali come "Vietato fumare" ecc.

- **Controllo dell'apertura di cassoni**

1. Unità da interno: L'unità da interno (nell'evaporatore) conserva già azoto quando è finita e uscita dalla fabbrica, controllare inizialmente il coperchio plastico verde del tubo d'aria dell'evaporatore d'unità da interno, il cui culmine ha un segno rosso, questo segno rosso significa che c'è l'azoto dentro. Usare il cacciavite a croce per controllare il cappello plastico nero di tenuta del giunto di liquido dell'evaporatore d'unità da interno e vedere se c'è l'azoto. Se l'unità da interno non perde l'azoto, significa che c'è la perdita dentro l'unità da interno, quindi, non può montarla.
2. Unità da esterno: Mettere il rilevatore della perdita nel cassone d'imballaggio d'unità da esterno per verificare se c'è la perdita delle miscele refrigeranti. Se c'è la perdita delle miscele refrigeranti, non si può montarla e bisogna trasportarla al dipartimento di manutenzione.

- **Controllo d'ambiente di montaggio**

1. Controllare la superficie della camera e la superficie non può essere inferiore alla superficie d'uso decisa dalla carta d'allarme sull'unità da interno.
2. Controllare l'ambiente attorno al posto di montaggio, il gruppo d'unità da interno d'aria condizionata con le miscele refrigeranti non può essere montato nello spazio conservato e ermetico nel palazzo.
3. Non si deve avere l'alimentazione e interruttori o altri fonti di fuoco, riscaldatori d'olio ecc e gli oggetti ad alta temperatura.
4. L'alimentazione deve essere messa a terra e collegare bene.
5. Quando usare il trapano elettrico per forare sulla parete, prima bisogna garantire se il posto libero lasciato dagli utenti ha i collegamenti d'acqua, d'elettricità e di tubo di gas. Se non c'è, si può montare. Le consigliamo di utilizzare il foro conservato della parete del palazzo.

- **I principi della sicurezza del montaggio**

1. Bisogna mantenere una ventilazione buona nel campo del montaggio (Aprire la porta e le finestre).
2. Evitare di apparire il fuoco o il fonte di caldo ad alta temperatura cioè superiore a 548°C nella zona delle miscele refrigeranti infiammabili, inclusi la saldatura, il fumo, il forno ecc.
3. Prendere le misure antistatiche, per esempio: Indossare i vestiti di cotone puro, le mani indossare i guanti di cotone puro,
4. Scegliere il posto più comodo al montaggio o a manutenzioni. Evitare di avvicinare il fonte di caldo e il posto e l'ambiente infiammabili e esplosivi.
5. Durante il montaggio, se le miscele refrigeranti d'unità da interno perdono, si deve chiudere immediatamente la valvola d'unità da esterno, aprire le finestre e ventilare. Tutto il personale deve andare fuori dal campo. Quando le miscele refrigeranti finiscono di perdere, controllare la densità d'ambiente del campo e non si può continuare fino che la densità in conformità allo standard.
6. Se i prodotti sono già rotti, si deve trasportarli al posto di manutenzioni per risolvere i problemi e evitare le operazioni come la saldatura dei tubi delle miscele refrigeranti nel campo degli utenti.
7. La posizione del montaggio d'aria condizionata deve essere comoda per montare o riparare e non lasciare gli ostacoli attorno alle entrate e alle uscite d'unità da interno e d'unità da esterno. Evitare anche di lasciare i prodotti elettrici, gli interruttori d'alimentazione, le prese, gli oggetti preziosi e i prodotti ad alta temperatura sotto il limite fra i due fili laterali d'unità da interno.



Non c'è il fonte di fiamma accanto al posto di montaggio



I vestiti di cotone puro



I guanti antistatici



Attenzioni a elettrostatiche



Occhiali di protezione



Leggere il manuale di istruzioni



Leggere il manuale tecnico



Manuale di istruzioni; istruzioni per l'uso

- **Requisiti della sicurezza d'elettricità**

Attenzioni:

1. Quando collegare i fili elettrici, bisogna prendere attenzioni alle condizioni circostanti (la temperatura d'ambiente, i raggi diretti solari, la pioggia ecc.) e fare una protezione efficace.
2. Bisogna approfittare dei cavi con conduttori di rame in conformità alle norme legali locali per i fili d'alimentazione e i fili del collegamento delle macchine.
3. L'unità da interno e l'unità da esterno devono essere messa a terra e collegate correttamente.
4. Dopo che sono collegati i fili d'unità da esterno, collegare i fili d'unità da interno. Quando finire di collegare i fili d'aria condizionata e i suoi tubi, connettere l'aria condizionata con l'alimentazione.
5. Si deve munirsi di circuiti particolari di derivazione e montare il protettore di fuga d'elettricità con la capacità sufficiente.

- **Requisiti della qualifica del personale di montaggio**

Ottenere la qualifica relativa e competente in conformità alla legge locale

- **Montare l'unità da interno**

1. **Sospendere e fissare sul muro, e sistemare i collegamenti di tubi**

Quando l'unità da interno adotta l'uscita sinistra del tubo o l'uscita destra del tubo, se il giunto dell'evaporatore d'unità da interno e la svasatura del tubo di collegamento non possono essere montati all'esterno della camera, adottare il procedimento della svasatura e collegare il tubo del collegamento delle macchine con il giunto del collegamento del tubo dell'evaporatore d'unità da interno.

2. **Sistemare i collegamenti di tubi**

Mentre sistemare i tubi di collegamenti, i tubi plastici di scarico d'acqua e i fili del collegamento delle macchine, i tubi plastici di scarico d'acqua sono messi sotto, i tubi di collegamenti sono messi sopra, i fili d'alimentazione e i fili del collegamento delle macchine non possono essere incrociati e avvolti. I tubi di scarico d'acqua (soprattutto quelli d'unità da interno e quelli dentro la macchina) devono utilizzare i materiali d'isolamento di caldo per avvolgerli e isolarli.

3. **Controllo la pressione della perdita del riempimento d'azoto**

Quando l'evaporatore d'unità da interno è collegato con i tubi del collegamento delle macchine (con la saldatura), usare il cilindro d'azoto registrata con la valvola riduttrice della pressione, riempire azoto superiore a 4,0MPa verso l'evaporatore e i tubi del collegamento, successivamente chiudere la valvola del cilindro d'azoto. Controllare la perdita con l'acqua e la schiuma di sapone o la soluzione di rilevazione della perdita, mantenere la pressione più di 5 minuti e guardare se è scesa la pressione del sistema. Se la pressione è scesa, significa che c'è la perdita. Risolvere questo problema e ripetere le attività sopraccitate per controllare la pressione della perdita del riempimento d'azoto.

Controllare la pressione della perdita del riempimento d'azoto dell'evaporatore d'unità da interno e i tubi di collegamento, successivamente collegare con la valvola di blocco a due vie e la valvola di blocco a tre vie d'unità da esterno e fissare il cappello di rame dei tubi di collegamento. Riempire l'azoto superiore a 4,0MPa verso una via della valvola di blocco a tre vie attraverso il tubo plastico gonfiabile, successivamente chiudere la valvola del cilindro d'azoto. Controllare la perdita con l'acqua e la schiuma di sapone o la soluzione di rilevazione della perdita, mantenere la pressione più di 5 minuti e guardare se è scesa la pressione del sistema. Se la pressione è scesa, significa che c'è la perdita. Risolvere questo problema e ripetere le attività sopraccitate per controllare la pressione della perdita del riempimento d'azoto.

Le attività sopraccitate possono essere effettuate anche dopo il collegamento fra l'unità da interno e i tubi e dopo i collegamenti della valvola di blocco a due vie e la valvola di blocco a tre vie d'unità da esterno. Collegare il cilindro d'azoto e il manometro al posto di manutenzioni d'unità da esterno. Riempire l'azoto superiore a 4,0MPa e mantenere la pressione più di 5 minuti. Successivamente controllare la perdita. Verifica la perdita del giunto d'unità da interno o il posto della saldatura e tutti i giunti dei tubi di collegamento della valvola di blocco a due vie e la valvola di blocco a tre vie. Ma durante il montaggio, bisogna garantire che tutti i giunti sono sotto le condizioni del controllo della perdita.

Dopo le attività sopraccitate del montaggio (la pressione del riempimento d'azoto è corretta) sono finite, cominciare il processo prossimo: usare la pompa a vuoto a evacuare l'aria.

- **Montare l'unità da esterno**

1. **Montare i giunti di fissaggio**

Attenzioni:

- a) Garantire che non c'è il fonte di fiamma fra la gamma di 3 metri attorno al campo di montaggio.
- b) Bisogna mettere il rilevatore della perdita delle miscele refrigeranti in un posto basso e vicino fuori la camera e accendere il rilevatore.



1) Montare e fissare

Fissare il supporto d'unità da esterno sul muro, successivamente fissare l'unità da esterno sul supporto d'unità da esterno e fare il suo livello. Se il supporto è montato sul muro o sul tetto, fissare il supporto solidamente per difendere la rottura del vento violento.

2) Montare i tubi di collegamento

La svasatura dei tubi di collegamento mira alla superficie conica delle valvole relative.

Fissare strettamente il dado dei tubi di collegamento e lo stringere con la chiave. Il momento di forza di stringere non è troppo grande, altrimenti è rotto il dado.

• Evacuare l'aria fuori

Bisognare collegare il vacuometro digitale per evacuare l'aria fuori. Evacuare l'aria almeno più di 15 minuti e il valore del vacuometro è inferiore a 60Pa. Spegnerne il dispositivo d'evacuazione, mantenere la pressione, aspettare 5 minuti e vedere se il valore del vacuometro non sale più. Assicurare che non c'è la perdita, aprire la valvola di blocco a due vie e la valvola di blocco a tre vie. Smontare il tubo plastico d'evacuazione collegato con l'unità da esterno.

• Controllare la perdita

Controllare la perdita del giunto del tubo di collegamento d'unità da esterno, e si può usare la schiuma di sapone per un controllo semplice o il rilevatore speciale della perdita per fare il controllo della perdita

• Controllo del progetto e le prove dopo il montaggio

Controllo del progetto dopo il montaggio

I progetti da controllare	Le situazioni apparse se il montaggio non è corretto
Il montaggio è solido?	Il gruppo delle macchine cade, vibra o ha i rumori possibilmente.
Fa il controllo della perdita d'aria?	Provocare probabilmente la capacità non sufficiente di raffreddamento (di riscaldamento)
Il gruppo delle macchine isola bene a caldo?	Formare possibilmente la condensa e acqua goccia
Lo scarico d'acqua funziona bene?	Formare possibilmente la condensa e acqua goccia
La tensione d'alimentazione è uguale alla targa dei prodotti?	Le macchine hanno probabilmente i guasti o i pezzi sono probabilmente bruciati.
Il montaggio dei fili e tubi è corretto ?	Le macchine hanno probabilmente i guasti o i pezzi sono probabilmente bruciati.
Se il gruppo delle macchine è già messa a terra?	Avere il rischio della perdita elettrica.
Il modello dei fini è in conformità alle norme?	Le macchine hanno probabilmente i guasti o i pezzi sono probabilmente bruciati.
Se c'è l'ostacolo avanti alle uscite di ventilazione d'unità da esterno e d'unità da interno?	Provoca probabilmente la capacità non sufficiente di raffreddamento (di riscaldamento).
Prendere nota della lunghezza del tubo delle miscele refrigeranti e la quantità di riempimento delle miscele refrigeranti ?	Non si può assicurare la quantità delle miscele refrigeranti riempite.

Le prove

1. Le preparazioni delle prove

- (1) Non si può connettere con l'alimentazione prima della conferma della qualifica di tutto il lavoro del montaggio e del controllo della perdita.
- (2) Il collegamento del circuito del controllo è corretto e tutti i collegamenti dei fili elettrici sono solidi.
- (3) La valvola di blocco a due vie e la valvola di blocco a tre vie devono essere aperte.
- (4) Tutti i pezzi piccoli, soprattutto i metalli piccoli, i fili piccoli ecc. Devono essere puliti dal corpo della macchina.

2. I metodi delle prove

- (1) Connettere con l'alimentazione, premere il tasto "Accendere/Spegnerne" di telecomando, e l'aria condizionata comincia a funzionare.
- (2) Premere il tasto "Modo", scegliere i modi di lavoro come la refrigerazione, il riscaldamento, la ventilazione e vedere se funzionano bene.

Processo tecnologico del spostamento della macchina

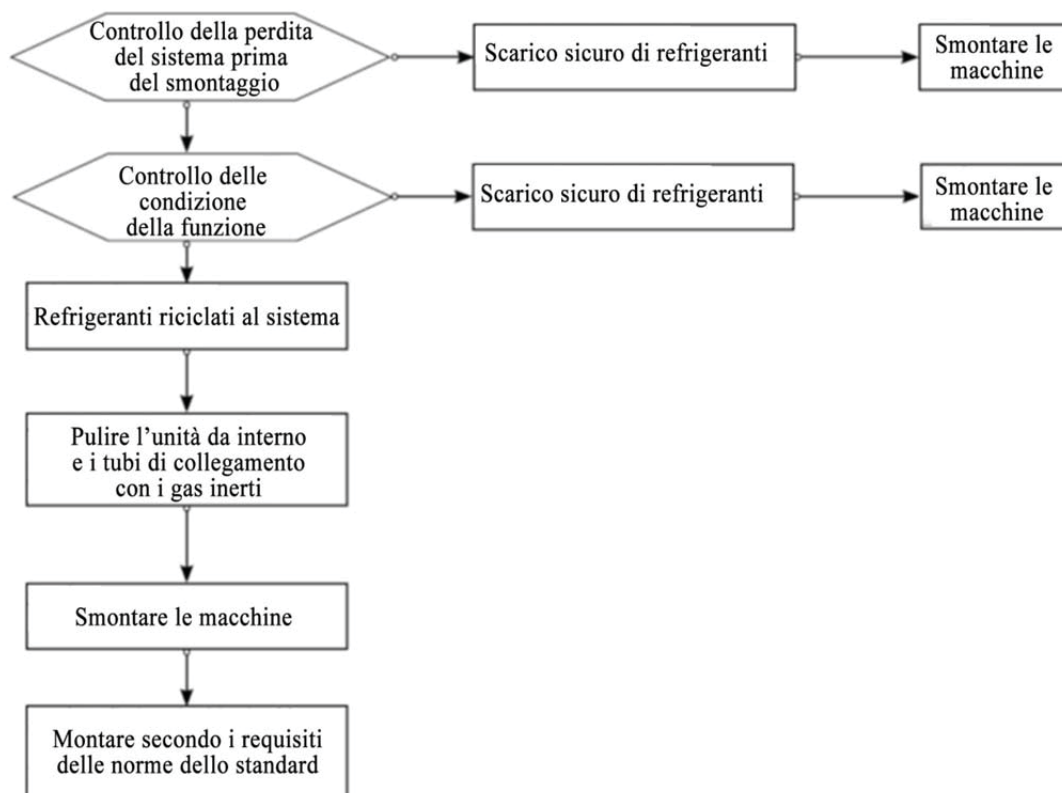

Attenzioni: Se fare lo spostamento della macchina, bisogna tagliare il giunto del tubo del collegamento fra l'aria e il liquido dell'evaporatore d'unità da interno con la fresa, rifare e ricollegarlo (il collegamento d'unità da esterno è uguale alle operazioni sopraccitate).

Istruzioni di manutenzioni

Attenzioni di manutenzioni

Attenzioni

- Per tutti i guasti che hanno bisogno di fare la saldatura dei tubi interni di refrigerazione del sistema di raffreddamento d'aria condizionata con le miscele refrigeranti R32 o i pezzi, evitare di ripararli nel campo degli utenti.
- Mentre fare manutenzioni, i guasti che hanno bisogno di smontare e operare molto per gli scambiatori di calore, per esempio, cambiare i pezzi di telaio d'unità da esterno, smontare e montare d'insieme il condensatore, non permettere di controllarli e ripararli nel campo degli utenti.
- Quando cambiare il compressore o i pezzi di ricambio del sistema di raffreddamento, evitare di ripararli nel campo degli utenti.
- Si può fare le operazioni esclusi i guasti e le manutenzioni del contenitore delle miscele refrigeranti, i tubi interni di refrigerazione, i pezzi di refrigerazione, inclusi la pulizia del sistema di raffreddamento, la pulizia dei polveri queste operazioni che non bisogna smontare i pezzi di refrigerazione e non bisogna fare la saldatura.
- Se bisogna cambiare il tubo del collegamento fra l'aria e il liquido nell'evaporatore d'unità da interno con la fresa, rifare e ricollegarlo (il collegamento d'unità da esterno è uguale alle operazioni sopraccitate).

Requisiti della qualifica del personale di manutenzioni

1. Tutto il personale d'operazione o il personale di manutenzioni del circuito di refrigerazione devono ottenere i certificati efficaci conferiti dagli organi di valutazione approvati dal settore per confermare la qualifica e i requisiti approvati dal settore e potere operare con le miscele refrigeranti sicuramente.
2. Si deve fare le manutenzioni e riparazioni conformi ai metodi consigliati dal fornitore degli impianti. Se avere bisogno di aiuti di altri personali professionali per fare le manutenzioni e riparazioni degli impianti, le fare sotto il controllo del personale che hanno la qualifica per utilizzare le miscele refrigeranti infiammabili.

Controllo d'ambiente di manutenzioni

- Prima delle operazioni, garantire che non c'è la perdita delle miscele refrigeranti nella camera.
- Permettere soltanto di operare nella camera la cui superficie in conformità ai requisiti della targa.
- Si deve mantenere la ventilazione durante le manutenzioni.
- Evitare di apparire la fiamma o il fonte di caldo ad alta temperatura cioè superiore a 370°C nella zona di manutenzioni e nella camera.
- Durante le manutenzioni, si deve garantire che i telefonini del personale nella camera sono spenti e i prodotti elettronici con la radiazione sono anche spenti.
- La zona di manutenzioni deve munirsi di un estintore a polvere secco o a anidride carbonica e l'estintore è disponibile .

Requisiti del campo di manutenzioni

- Il campo di manutenzioni deve scegliere un posto con una buona ventilazione e la liscia superficie della terra e non si può scegliere la cantina.
- Il campo di manutenzioni deve distinguere la zona della saldatura e la zona senza la saldatura e fare i segni chiari. Lasciare la distanza sufficiente di sicurezza fra queste due zone.
- Il campo di manutenzioni deve montare gli impianti di ventilazioni e si può munirsi della ventola d'aria, il ventilatore, il ventilatore da soffitto, il ventilatore da terra, i tubi particolari per la ventilazione ecc. Così si può assicurare che soddisfare la necessità della portata di ventilazione e lo scarico uniforme d'aria e la prevenzione d'accumulazione di gas delle miscele refrigeranti.
- Bisognare equipaggiare gli strumenti come il rilevatore della perdita delle miscele refrigeranti infiammabili e anche il sistema della gestione degli strumenti della rilevazione della perdita. Assicurare che il rilevatore della perdita funziona regolarmente prima delle manutenzioni.
- Bisognare equipaggiare le quantità sufficienti della pompa a vuoto speciale delle miscele refrigeranti infiammabili e gli impianti dei riempimento delle miscele refrigeranti e anche il sistema della gestione di manutenzioni degli impianti. Garantire che gli impianti di manutenzioni sono adatti all'evacuazione e il riempimento di un tipo particolare di una miscela refrigerante infiammabile e non sbagliare i diversi tipi.
- L'interruttore generale d'alimentazione deve esser montato fuori al campo. È munito del dispositivo della protezione (la prevenzione d'esplosione).
- Il cilindro d'azoto, il cilindro d'acetilene e il cilindro d'ossigeno devono esser messi separatamente. I corpi gassosi devono allontanare dalla zona con la fiamma più di 6m. Il fonte d'acetilene deve avere la valvola di ritorno fuoco. I tubi d'acetilene, d'ossigeno sono collegati rigorosamente in conformità ai colori dello standard internazionale.
- Bisognare sospendere la targa d'allarme "Non fumo Non fuoco" nella zona di manutenzione.
- Si deve munirsi dei dispositivi d'antincendio per estinguere gli incendi di apparecchi elettrici come un estintore a polvere secco o a anidride carbonica e gli estintore devono esser disponibili.
- Gli impianti della ventilazione del campo di manutenzioni e altri impianti elettrici devono esser fissati e i loro fili devono esser collegati in conformità alle norme; Evitare di apparire i fili temporanei, le prese temporanee nel campo.

I metodi della rilevazione della perdita

- Il controllo della perdita delle miscele refrigeranti deve esser effettuato in un ambiente senza il fonte potenziale di fiamma. Non si deve utilizzare la sonda d'alogeno (oppure tutti gli altri rilevatori usati la fiamma) per fare la rilevazione.
- Per quanto riguarda il sistema incluso le miscele refrigeranti infiammabili, si può usare il rilevatore elettronico della perdita a fare la rilevazione. La rilevazione della perdita deve esser calibrata in un ambiente senza le miscele refrigeranti per assicurare che il rilevatore della perdita non diventa il fonte potenziale di fiamma. Questo è adatto alle miscele refrigeranti rilevate. Il rilevatore della perdita deve esser installato alla densità infiammabile minima delle miscele refrigeranti (espresso in percentuale), esser registrato alla densità di gas rilevato per esaminare e confermare la gamma di misura (massimo 25%).
- Il liquido usato nella rilevazione della perdita è adatto a una maggiore parte delle miscele refrigeranti, ma non utilizzare le soluzioni comprese il cloro, altrimenti, il cloro e le miscele refrigeranti reagiscono e corrodono i tubi di rame.
- Se sospettare che c'è la perdita, bisognare spostare tutta la fiamma dal campo o estinguere il fuoco.
- Se il posto con la perdita ha bisogno della saldatura, bisognare ricuperare tutte le miscele refrigeranti o isolare le miscele refrigeranti in un posto lontano dal posto della perdita (Usare la valvola di intercettazione). Utilizzare l'azoto anaerobica (OFN) per pulire tutto il sistema.

I principi di sicurezza

- Quando fare le manutenzioni dei prodotti, c'è la ventilazione sufficiente nel campo e evitare di chiudere tutte le finestre e le porte.
- Evitare di operare con la fiamma, inclusi la saldatura, il fumare. Non permettere di usare i telefonini. Bisognare far gli utenti sapere che non si può cuocere con il fuoco ecc..
- Quando fare le manutenzioni dei prodotti in una stagione asciutta, se l'umidità relativa è inferiore a 40%, bisogna prendere le misure antistatiche, inclusi: indossare i vestiti di cotone puro per la prevenzione antistatica, le mani indossate i guanti di cotone puro ecc..
- Se trovare la perdita delle miscele refrigeranti infiammabili nel processo di manutenzioni, bisogna prendere obbligatoriamente le misure di ventilazione e bloccare bene il fonte della perdita.
- Se la rottura del prodotto provoca che si deve aprire il sistema di raffreddamento per fare le manutenzioni, bisogna trasportarlo al posto di manutenzioni per risolvere il problema. Evitare di fare le operazioni come la saldatura dei tubi delle miscele refrigeranti nel campo di utenti.
- Durante il processo di manutenzioni, se mancano i pezzi di ricambio e bisogna venire ancora una volta a risolvere il problema, si deve ripristinare l'aria condizionata.
- Durante tutto il processo di manutenzioni, si deve assicurare il sistema di raffreddamento messa a terra sicuramente.
- Quando portare il cilindro d'acciaio delle miscele refrigeranti a fare le manutenzioni, le miscele refrigeranti riempite nel cilindro d'acciaio delle miscele refrigeranti non devono superare il valore dello standard. Il cilindro d'acciaio conservato nella macchina o messo nel campo di montaggio o di manutenzioni, deve esser messo verticalmente e lontano dal fonte a caldo, dal fonte di fiamma, dal fonte di radiazione e dagli impianti elettrici.

I progetti di attività di manutenzioni

Requisiti di operazioni di manutenzioni

- Utilizzare l'azoto per pulire il sistema di ciclo prima delle operazioni del sistema di raffreddamento, fare l'evacuazione d'unità da esterno e il tempo non è inferiore a 30 minuti. Successivamente usare 1,5~2,0MPa l'azoto anaerobico dentro il tubo per fare la ventilazione per 30 secondi~1 minuto. Confermare che non c'è più il gas residuo delle miscele refrigeranti infiammabili nella parte di manutenzioni e si può fare le attività di saldatura.
- Garantire che utilizzare i dispositivi del riempimento delle miscele refrigeranti, non è successa la mescolata delle diverse miscele refrigeranti. La lunghezza totale dei tubi delle miscele refrigeranti è il più breve possibile per ridurre la quantità residua delle miscele refrigeranti nel tubo.
- Il cilindro delle miscele refrigeranti deve esser messo verticalmente e fissato.
- Assicurare che il sistema di raffreddamento è messa a terra prima del riempimento delle miscele refrigeranti.
- Quando fare il riempimento, bisogna riempire i tipi e le quantità delle miscele refrigeranti secondo la targa del prodotto e evitare di riempire oltre misura.
- Dopo che sono finite le manutenzioni del sistema di raffreddamento, bisogna chiudere il sistema con il metodo sicuro e ermetico.
- Assicurare che le manutenzioni non distruggono o riducono il livello della protezione di sicurezza del sistema originale.

Le attività delle manutenzioni dei pezzi elettrici

- Bisogna usare il rilevatore professionale della perdita a fare il controllo della perdita delle miscele refrigeranti della parte dei pezzi elettrici riparati.
- Dopo il processo di manutenzioni, non si deve cambiare, smontare o eliminare i pezzi che hanno le funzioni della protezione di sicurezza.
- Mentre riparare i pezzi ermetici, tagliare l'alimentazione d'aria condizionata prima dell'apertura del coperchio ermetico. Quando ci vuole l'alimentazione, fare il controllo continuato della perdita dei posti più pericolosi per prevenire le situazioni pericolose potenziali.
- Prendere più attenzioni: il cambio del coperchio non influenza al livello della protezione nelle manutenzioni di pezzi elettrici.
- Assicurare dopo le manutenzioni, le funzioni ermetiche non sono rotti o i materiali non sono invecchiati e perdono le funzioni della prevenzione delle entrate di gas infiammabile. I pezzi di ricambio devono soddisfare i requisiti consigliati al fornitore d'aria condizionata.

Manutenzioni dei pezzi di sicurezza

La definizione dei pezzi di sicurezza: significa i pezzi che possono lavorare continuamente nel gas infiammabili e hanno la pericolosità.

- Prima di ogni attività di manutenzioni, bisogna fare il controllo della perdita e della messa a terra d'aria condizionata. Assicurare che non c'è la perdita e la messa sicura a terra e successivamente fare le manutenzioni.
- Non si può inserire nessun l'induttanza o la capacità nel circuito elettrico se non si può assicurare che l'aria condizionata non supera il valore di limite della tensione e del corrente elettrica durante il processo d'uso.
- I pezzi di ricambio sostituiti utilizzano soltanto i pezzi designati dal produttore d'aria condizionata, altrimenti le miscele refrigeranti perdono probabilmente a causa dei problemi di pezzi e provoca l'incendio.
- Prendere attenzioni alla protezione dei pezzi dei tubi del sistema quando fare le manutenzioni non inclusi i pezzi del sistema e garantire che non provoca la perdita causata dalle manutenzioni.
- Quando finire di fare le manutenzioni, prima della prova, si deve controllare la perdita con il rilevatore della perdita o la soluzione di rilevazione della perdita e la messa sicura a terra. Assicurare che non c'è la perdita e la messa corretta a terra e comincia a partire la macchina e controllarla.

Spostamento e evacuazione

Bisogna operare secondo i processi normali per le manutenzioni del ciclo di refrigerazione o altre attività. Però si deve anche considerare l'inflammabilità delle miscele refrigeranti e operare secondo i seguenti processi:

- Eliminare le miscele refrigeranti;
- Pulire i tubi con gas inerti;
- Fare l'evacuazione;
- Pulire i tubi con gas inerti ancora una volta;
- Tagliare i tubi o fare la saldatura.

Bisogna recuperare le miscele refrigeranti nel cilindro giusto. Si deve utilizzare l'azoto anaerobico per pulire e ventilare per assicurare la sicurezza. Questo processo ripete possibilmente più volte. Questa attività non può usare l'aria compressa o l'ossigeno.

Il processo della pulizia e ventilazione riempie l'azoto anaerobico nel sistema il cui stato è evacuato per arrivare la pressione della funzione, successivamente scarica l'azoto anaerobico nell'atmosfera. Alla fine, evacua il sistema a vuoto. Ripete questo processo fino che le miscele refrigeranti nel sistema sono scaricate completamente. L'ultima volta che carica l'azoto anaerobico, scarica il gas fino che la pressione è uguale alla pressione d'atmosfera, e dopo il sistema può esser saldato. Se fare la saldatura dei tubi, le attività sopraccitate sono molto necessarie.

Assicurare che non c'è più fonte accendente di fuoco accanto all'uscita di pompa a vuoto e la ventilazione è buona.

Attività della saldatura

- Assicurare la buona ventilazione della zona di manutenzioni, la macchina di manutenzioni già finisce le operazioni sopraccitate di evacuazione. Evacua a vuoto il sistema delle miscele refrigeranti e evacua al lato laterale d'unità esterno.
- Prima delle attività della saldatura d'unità da esterno, si deve garantire che non c'è più refrigeranti nell'unità da esterno e assicurare che fare già lo scarico a vuoto e la pulizia delle miscele refrigeranti del sistema.
- In ogni caso, non permettere di tagliare i tubi della refrigerazione con l'uso della pinza della saldatura. Bisogna utilizzare il tagliatubi per smontare i tubi della refrigerazione e operare attorno al posto della ventilazione.

Processo del riempimento delle miscele refrigeranti

Inserire i seguenti requisiti come le aggiunte del processo normale:

- Garantire che riempie gli strumenti con le miscele refrigeranti, non è successa la mescolata delle diverse miscele refrigeranti. La lunghezza totale dei tubi delle miscele refrigeranti è il più breve possibile per ridurre la quantità residua delle miscele refrigeranti nel tubo.
- Il cilindro della conserva delle miscele refrigeranti deve esser messo verticalmente verso sopra;
- Assicurare il sistema della raffreddamento messa a terra prima del riempimento delle miscele refrigeranti;
- Attaccare le etichette sul sistema dopo il riempimento;
- Evitare di riempire oltre misura; Bisogna riempire le miscele refrigeranti lentamente;
- Nel caso che controlla già la perdita del sistema, bisognare risolvere questo problema del posto della perdita e successivamente fare il riempimento delle miscele refrigeranti;
- Mentre fare il riempimento, si deve usare la bilancia elettronica o la bilancia a molla per misurare la quantità del riempimento. Bisogna rilassare adeguatamente il tubo plastico fra il cilindro delle miscele refrigeranti e gli impianti del riempimento e evitare che ha un'influenza negativa alla precisione della pesatura se il tubo plastico sotto la pressione.

Requisiti del campo della conserva delle miscele refrigeranti

- Il cilindro della conserva delle miscele refrigeranti deve esser messo nell'ambiente con la temperatura -10~50°C, la buona ventilazione e le etichette di allarmi;
- Gli strumenti di manutenzioni che hanno contatti con le miscele refrigeranti devono esser conservati e usati separatamente. Gli strumenti di manutenzioni di diverse miscele refrigeranti non devono conservare o usare insieme.

Rottami e recuperi

Rottami

Prima delle effettuazioni di questo processo, il personale tecnico deve conoscere completamente gli impianti e tutte le caratteristiche. Consigliare di effettuare secondo i rottami sicuri delle miscele refrigeranti. Se bisogna riutilizzare le miscele refrigeranti di rottami, prima delle operazioni, analizza i campioni delle miscele refrigeranti e d'olio. Assicurare che ottenere l'alimentazione necessaria prima delle prove.

- (1) Conoscere bene gli impianti e le operazioni;
- (2) Tagliare l'alimentazione;
- (3) Garantire prima delle attività di questo processo:
 - Se è necessario, gli impianti meccanici devono essere comodi alle operazioni dei cilindri della conserva delle miscele refrigeranti;
 - Assicurare che tutti gli impianti della protezione individuale sono disponibili e devono essere utilizzati correttamente;
 - Tutto il processo di rottami deve essere effettuato sotto la guida del personale qualificato;
 - Gli impianti di rottami e i cilindri della conserva devono essere in conformità alle norme relative.
- (4) Se è possibile, evacuare a vuoto il sistema di raffreddamento
- (5) Se non arriva alla condizione di evacuazione, bisogna evacuare da tanti posti per tirare fuori le miscele refrigeranti nelle diverse parti del sistema;
- (6) Garantire la capacità sufficiente del cilindro della conserva prima di rottami;
- (7) Partire e operare gli impianti di rottami secondo istruzioni d'operazione del produttore;
- (8) Non riempire i cilindri della conserva oltre misura. (La quantità del liquido riempito non supera il 80% del volume del cilindro della conserva)
- (9) Anche se dura a poco tempo, non si deve superare la pressione massima del lavoro del cilindro della conserva;
- (10) Dopo che sono finiti i riempimenti dei cilindri della conserva e il processo di operazioni, assicurare che spostare velocemente i cilindri della conserva e gli impianti e sono chiuse tutte le valvole di intercettazione degli impianti;
- (11) Le miscele refrigeranti di rottami non devono riempire in un altro sistema di raffreddamento prima del collaudo e della purificazione.

Attenzioni:

Bisogna fare i segni quando l'aria condizionata è rottame e scarica a vuoto le miscele refrigeranti. I segni devono avere la data e la nota. Assicurare che i segni sull'aria condizionata possono mostrare le miscele refrigeranti infiammabili comprese di quest'aria condizionata.

Ricuperi

Bisogna pulire le miscele refrigeranti nel sistema quando fare i rottami e ricuperi. Consigliare di eliminare completamente le miscele refrigeranti.

Mentre mettere le miscele refrigeranti nel cilindro della conserva, usare solo il cilindro particolare della conserva delle miscele refrigeranti. Bisogna assicurare che la capacità del cilindro della conserva è adatto alla capacità di riempimento delle miscele refrigeranti di tutto il sistema. Tutti i cilindri della conserva non utilizzati sono usati specialmente per i rottami delle miscele refrigeranti e fare i segni di questo tipo della miscela refrigerante (cioè il cilindro particolare della conserva di rottami delle miscele refrigeranti). I cilindri della conserva devono equipaggiare la valvola di riduttrice di pressione e la valvola di intercettazione che sono molto disponibili, Se è possibile, i cilindri vuoti della conserva devono mantenere la temperatura normale e fare l'evacuazione prima d'uso.

Gli impianti di ricuperi devono mantenere le condizioni buone di lavoro e equipaggiare istruzioni d'operazioni degli impianti per consultare. Gli impianti sono adatti ai ricuperi delle miscele refrigeranti infiammabili. Inoltre, preparare anche gli strumenti della pesatura con la precisione e la misura qualificata e la buona funzione. Bisogna approfittare dei giunti staccabili del collegamento e non le perdite del tubo plastico e mantenerlo in una condizione buona. Prima d'uso degli impianti di ricuperi, controllare se è sotto la condizione buona, se ottenere le manutezioni perfetti, se tutti i pezzi elettrici sono già ermetici, così prevenire l'incendio a causa della perdita delle miscele refrigeranti. Se ha altre domande, chiamare al fornitore.

Le miscele refrigeranti di ricuperi devono essere messe nei cilindri adeguati con le istruzioni del trasporto e tornare al produttore delle miscele refrigeranti. Non mescolare le miscele refrigeranti negli impianti di ricuperi soprattutto nei cilindri.

Non permettere di avere la zona ermetica caricata d'aria condizionata con le miscele refrigeranti infiammabili durante il trasporto. Quando è necessario, prendere le misure antistatiche ecc. per i veicoli del trasporto. Nello stesso tempo, durante il processo del carico e scarico d'aria condizionata, bisogna prendere le misure necessarie e assicurare che l'aria condizionata non rompe.

Se smontare il compressore o eliminare l'olio del compressore, garantire che l'evacuazione a un livello adeguato del compressore per assicurare che non c'è la miscela refrigerante residua nel lubrificante. Fare l'evacuazione prima del trasporto il compressore al fornitore. Permettere soltanto di comprimere il corpo della macchina a caldo con il metodo di riscaldamento elettrico per accelerare questo processo. Quando l'olio scarica dal sistema, bisogna garantire la sicurezza.

Illustrazione installazione dell'unità esterna/interna

I modelli adottano il refrigerante R32 senza HFC.

Per l'installazione delle unità interne, fare riferimento al manuale di installazione fornito con le unità.

(Lo schema rappresenta un'unità interna montata a muro.)

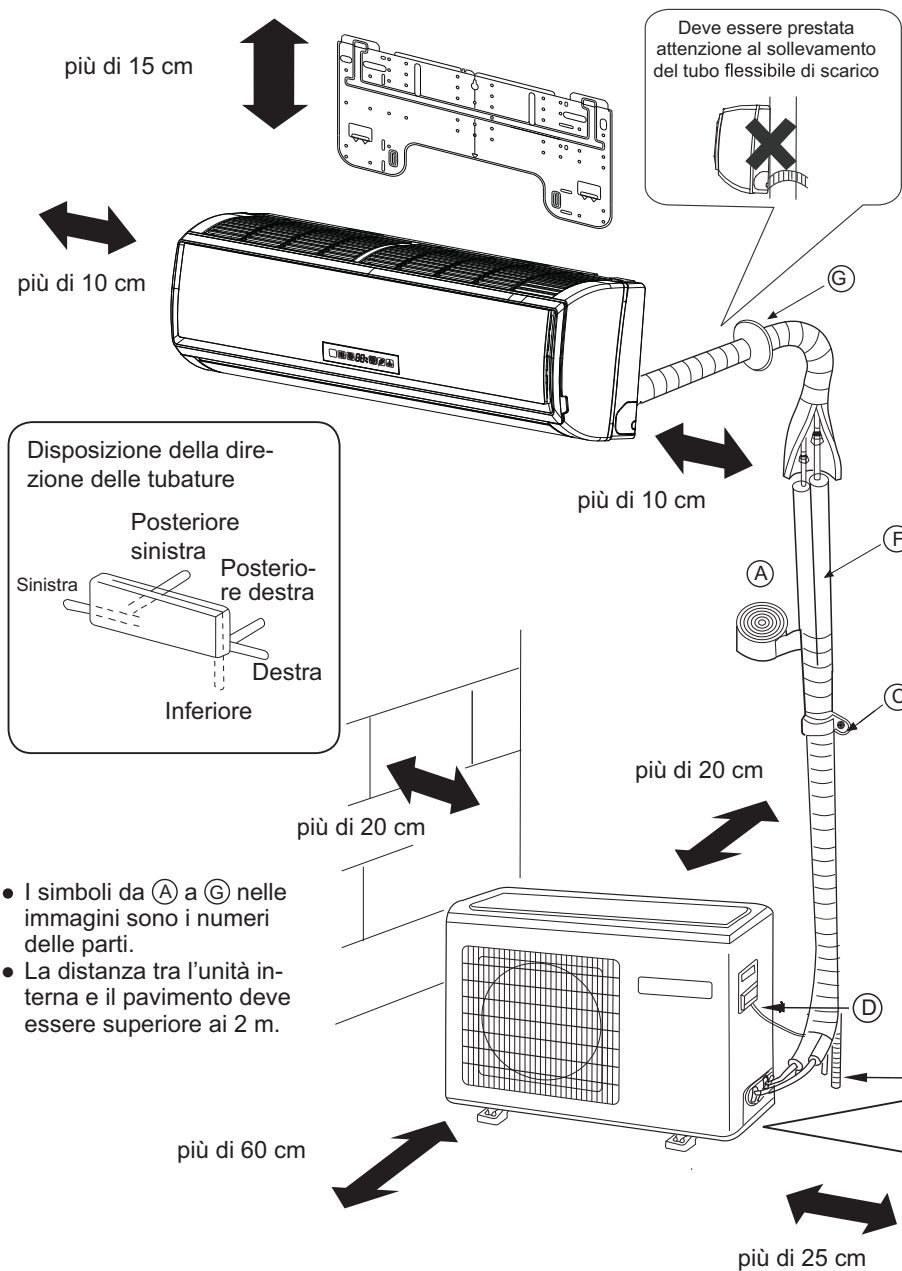

Parti optional per le tubature

- (A) Nastro non adesivo
- (B) Nastro adesivo
- (C) Supporto (L.S) con viti
- (D) Collegamento del cavo elettrico per interno ed esterno
- (E) Tubo flessibile di scarico
- (F) Materiale isolante termico
- (G) Coperchio foro tubatura

- I simboli da (A) a (G) nelle immagini sono i numeri delle parti.
- La distanza tra l'unità interna e il pavimento deve essere superiore ai 2 m.

Fissaggio dell'unità esterna

- Fissare l'unità alla pavimentazione o al blocco di cemento stringendo bene dadi e bulloni (10mm) e accertarsi che l'unità sia a livello orizzontale.
- Quando si installa l'unità su pareti, tetti o tettoie, fissare in sicurezza un supporto usando chiodi o cavi tenendo in considerazione terremoti e venti forti.
- Se la vibrazione potrebbe avere un'influenza sulla casa, fissare l'unità usando un pannello antivibrazione.

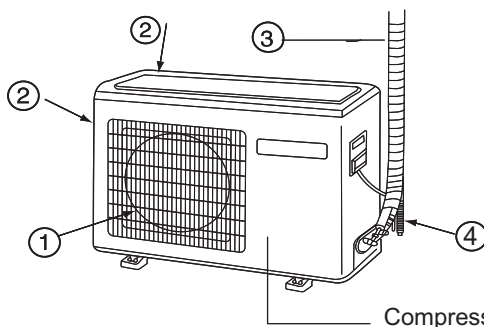

- ① USCITA DELL'ARIA
- ② PRESA D'ARIA
- ③ CONNESSIONE DELLE TUBAZIONI E DEI CAVI ELETTRICI
- ④ TUBO FLESSIBILE DI DRENAGGIO

Compressore (all'interno dell'unità)



Se si utilizza il tubo di scarico del lato sinistro, assicurarsi che il foro è ottenuto attraverso.

- Le immagini di unità esterne e interne sono solo per riferimento. Attenersi al prodotto acquistato.

Norme di sicurezza

Leggere attentamente queste informazioni per il corretto funzionamento del condizionatore.

Di seguito, sono elencati tre tipi di norme di sicurezza e suggerimenti.

⚠ AVVERTENZA Operazioni non corrette potrebbero avere conseguenze gravi come morte o gravi ferite.

⚠ ATTENZIONE Operazioni non corrette potrebbero causare danni al condizionatore; in alcuni casi si potrebbero avere conseguenze gravi.

ISTRUZIONI: Queste informazioni assicurano il corretto funzionamento del condizionatore.

Simboli utilizzati nelle illustrazioni

⊘ : indica che l'azione deve essere evitata.

ⓘ : indica che un'istruzione importante deve essere seguita.

⚡ : indica una parte che deve essere messa a terra.

⚡ : fare attenzione alle scosse elettriche (questo simbolo viene visualizzato sull'etichetta principale dell'unità.)

Dopo aver letto questo manuale, assicurarsi di farlo leggere anche a coloro che utilizzeranno l'unità.

Gli utenti dell'unità dovrebbero conservare il manuale a portata di mano e renderlo disponibile per coloro che effettueranno riparazioni o spostamenti dell'unità. Inoltre, nel caso in cui ci sia un cambio di proprietà, rendere disponibile il manuale per il nuovo utente.

Assicurarsi di seguire queste importanti precauzioni di sicurezza.

⚠ AVVERTENZA

- Nel momento in cui venga rilevato qualsiasi fenomeno anomalo (p.e. odore di bruciato), interrompere immediatamente l'erogazione di corrente e contattare il fornitore per conoscere il modo in cui affrontare il problema. Deve essere installato un interruttore di protezione a prova di esplosione.

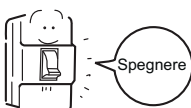

- Dopo un lungo periodo di utilizzo del condizionatore, è necessario controllare la base per controllare la presenza di danni. Se la base danneggiata non viene riparata, l'unità rischia di cadere e causare incidenti.



- Non smontare la bocchetta di uscita dell'unità interna. L'esposizione del ventilatore è molto pericolosa poiché potrebbe ferire le persone.



- In caso di necessità di manutenzione e riparazioni, contattare il fornitore affinché se ne occupi. Una manutenzione e una riparazione scorrette potrebbero causare perdite d'acqua, rischio di folgorazione e di incendio.



⚠ AVVERTENZA

- Sopra l'unità esterna non deve essere posizionato alcun oggetto e non deve esserci nessuna persona. La caduta di persone e oggetti potrebbe causare incidenti.



- Non utilizzare il condizionatore con le mani umide. Rischio di scossa elettrica.



- Utilizzare solo fusibili della tipologia corretta. Non utilizzare cavi e nessun altro materiale per sostituire i fusibili poiché potrebbero causare incendi o incidenti.



- Utilizzare il tubo di scarico in modo corretto per assicurare uno scarico funzionale. Un uso scorretto delle tubature potrebbe causare perdite d'acqua.

- Interruttore differenziale installato per proteggere da eventuali dispersioni elettriche. Vi è il rischio di folgorazione elettrica in caso di assenza di interruttore differenziale.

- Il condizionatore non deve essere installato in ambienti in cui siano presenti gas infiammabili poiché potrebbero generarsi incendi.

Il rivenditore deve occuparsi dell'installazione del condizionatore. Un'installazione scorretta può causare perdite d'acqua, rischio di folgorazione e incendio.

- Rivolgersi al rivenditore per eseguire le azioni necessarie ad impedire la perdita di refrigerante. Se il condizionatore viene installato in un ambiente piccolo, assicurarsi di eseguire tutte le azioni necessarie per evitare incidenti di soffocamento anche nel caso in cui ci sia una perdita di refrigerante.

- Quando il condizionatore viene installato o installato nuovamente, deve occuparsene il rivenditore. Un'installazione scorretta potrebbe causare perdite d'acqua, rischio di folgorazione e incendio.

- Collegamento del cavo per la messa a terra.

Il cavo per la messa a terra non deve essere connesso al tubo del gas, al tubo dell'acqua o al parafulmine, una messa a terra scorretta potrebbe causare folgorazione.



Messa a terra

Norme di sicurezza

⚠ AVVERTENZA

- | | |
|---|--|
| <ul style="list-style-type: none">● Assicurarsi che l'unità venga installata da professionisti. Un'installazione scorretta eseguita da una persona non qualificata potrebbe causare perdite d'acqua, rischio di folgorazione e incendio.● Posizionare l'unità su una superficie piana e stabile che possa sorreggere il peso dell'unità per evitare che l'unità si ribalti o cada causando incidenti.● Utilizzare soltanto cavi specifici per il cablaggio. Collegare correttamente ogni cavo, e assicurarsi che i cavi non forino i terminali. I cavi collegati in modo non corretto potrebbero generare calore e rischio di incendio.● Adottare le precauzioni necessarie contro tifoni e terremoti per evitare la caduta del condizionatore.● Non effettuare modifiche e cambiamenti al condizionatore. In caso di problemi, consultare il rivenditore. Se le riparazioni non vengono eseguite nella maniera corretta, potrebbero presentarsi perdite d'acqua, rischio di folgorazione oppure potrebbe venir prodotto fumo e generati incendi. | <ul style="list-style-type: none">● Accertarsi di seguire attentamente tutte le fasi del manuale durante l'installazione dell'unità. Un'installazione scorretta potrebbe causare perdite d'acqua, rischio di folgorazione, fumo o incendi.● Assicurarsi che tutti i lavori di tipo elettrico vengano eseguiti da un elettricista con regolare licenza secondo i regolamenti locali e le istruzioni fornite in questo manuale. Utilizzare un circuito apposito per l'unità. Un'installazione scorretta o una mancanza di capacità dei circuiti potrebbe causare un malfunzionamento dell'unità o generare il rischio di folgorazione, fumo e incendi.● Fissare correttamente il coperchio del terminale (pannello) sull'unità. Se l'installazione non viene eseguita correttamente, la polvere o l'acqua potrebbero entrare nell'unità e generare il rischio di folgorazione, fumo o incendi.● Utilizzare soltanto il refrigerante R410A come indicato sull'unità durante l'installazione o lo spostamento della stessa. L'utilizzo di qualsiasi altro refrigerante o l'introduzione di aria nei circuiti dell'unità potrebbe comportare un ciclo di lavoro anomalo generando il rischio di esplosione dell'unità. |
|---|--|

⚠ AVVERTENZA

- | | |
|--|---|
| <ul style="list-style-type: none">● Non toccare le alette sullo scambiatore di calore a mani nude poiché queste sono affilate e pericolose.● Nel caso di perdita di refrigerante, fare in modo che l'ambiente sia ventilato in maniera adeguata. Se il gas del refrigerante che fuoriesce viene esposto a fonti di calore, potrebbero generarsi gas nocivi.● Con tutte le tipologie di condizionatori ad aria fresca, l'aria esterna potrebbe venir soffiata direttamente nell'ambiente al disinserimento del termostato. Questo va tenuto in considerazione durante l'installazione dell'unità. L'esposizione diretta all'aria esterna potrebbe causare pericolo per la salute e potrebbe far guastare il cibo.● Non cercare di aggirare le misure di sicurezza del dispositivo e non modificare le impostazioni. La manomissione delle misure di sicurezza dell'unità ad esempio il pressostato e l'interruttore della temperatura oppure l'utilizzo di parti che non provengano dal rivenditore o da uno specialista potrebbero causare incendi ed esplosioni. | <ul style="list-style-type: none">● Durante l'installazione dell'unità in un ambiente piccolo, eseguire tutte le operazioni necessarie per proteggersi dall'ipossia che potrebbe essere causata dalla perdita di refrigerante che raggiunge il livello massimo. Rivolgersi al rivenditore per eseguire quanto necessario.● Quando il condizionatore viene riposizionato, consultare il rivenditore o uno specialista. Un'installazione scorretta potrebbe causare perdite d'acqua, rischio di folgorazione o incendi.● Dopo aver completato il lavoro di manutenzione, controllare eventuali perdite di gas refrigerante. Se il gas refrigerante è esposto a una fonte di calore come un ventilatore per il riscaldamento, a una stufa o a un grill elettrico, potrebbero generarsi gas nocivi.● Utilizzare solo parti specifiche. Assicurarsi che l'unità venga installata da professionisti. Un'installazione scorretta potrebbe causare perdite d'acqua, rischio di folgorazione, fumo o incendi. |
|--|---|

Norme di sicurezza

Precauzioni per maneggiare le unità che utilizzano R32

⚠ Attenzione	
<p>Non utilizzare vecchie tubature refrigeranti</p> <ul style="list-style-type: none">● Il refrigerante e l'olio refrigerante vecchi nelle tubature contengono una grande quantità di clorina, che potrebbe causare il degrado dell'olio refrigerante nella nuova unità.● L'R410A è un refrigerante ad alta pressione e l'utilizzo di tubature vecchie potrebbe generare il rischio di esplosione. <p>Mantenere le superfici interne ed esterne delle tubature pulite e prive di contaminanti come zolfo, ossidi, particelle di sporco e polvere, olii e umidità.</p> <ul style="list-style-type: none">● Gli agenti contaminanti che si trovano nelle tubature refrigeranti potrebbero causare il degrado dell'olio refrigerante.	<p>Utilizzare una pompa a vuoto con un valvola di controllo a flusso inverso.</p> <ul style="list-style-type: none">● Se vengono utilizzati altri tipi di valvole, l'olio della pompa a vuoto penetrerà nel ciclo del refrigerante e causerà il degrado dell'olio refrigerante. <p>Non utilizzare i seguenti strumenti usati in precedenza con refrigeranti convenzionali. Preparare degli strumenti per l'uso esclusivo dell'R32.</p> <p>(Collettore manometro, tubo flessibile di carico, rilevatore di perdite di gas, valvola di controllo a flusso inverso, base di carico per il refrigerante, vacuometro ed equipaggiamento per il recupero di refrigerante.)</p> <ul style="list-style-type: none">● Se il refrigerante e/o l'olio refrigerante lasciato su questi strumenti si mescola con l'R410, oppure se l'acqua si mescola con l'R32, il refrigerante subirà un processo di degrado.● Poiché l'R410A non contiene cloro, i rilevatori di perdite di gas per refrigeranti convenzionali non funzioneranno.

⚠ Attenzione	
<p>Riporre al chiuso le tubature da utilizzare durante l'installazione, e tenere entrambe le estremità sigillate fino al momento della brasatura. (tenere i gomiti e le altre connessioni avvolte nella plastica.)</p> <ul style="list-style-type: none">● Se la polvere, lo sporco o l'acqua penetrano nel ciclo del refrigerante, potrebbero causare il degrado dell'olio nell'unità oppure causare il malfunzionamento del compressore. <p>Utilizzare una piccola quantità di olio a base di estere o etere, oppure alchilbenzene per applicare uno strato protettivo su tutti i punti di connessione delle flange e dei fori svasati.</p> <ul style="list-style-type: none">● Una grande quantità di olio minerale potrebbe causare il degrado dell'olio della macchina refrigerante. <p>Utilizzare liquido refrigerante per caricare il sistema.</p> <ul style="list-style-type: none">● Caricare l'unità con il gas refrigerante comporta la modifica della composizione del refrigerante nel cilindro causando un abbassamento della qualità delle prestazioni	<p>Non utilizzare una bombola di carico.</p> <ul style="list-style-type: none">● L'utilizzo di una bombola di carico modificherà la composizione del refrigerante causando una perdita di potenza. <p>Utilizzare gli strumenti con estrema cautela.</p> <ul style="list-style-type: none">● Nel caso in cui elementi esterni come polvere, sporco o acqua penetrino nel ciclo del refrigerante potrebbe verificarsi il degrado dell'olio della macchina refrigerante. <p>Utilizzare soltanto refrigerante R32.</p> <ul style="list-style-type: none">● L'utilizzo di refrigeranti contenenti cloro (per esempio R22) causa il degrado del refrigerante.

Prima di installare l'unità

⚠ Attenzione	
<p>Non installare l'unità in un luogo in cui c'è il rischio di perdite di gas infiammabile.</p> <ul style="list-style-type: none">● Il gas disperso accumulato attorno all'unità potrebbe generare un incendio. <p>Non utilizzare l'unità per conservare cibi, animali, piante, artefatti o per altri scopi particolari.</p> <ul style="list-style-type: none">● L'unità non è designata per offrire condizioni adeguate per il mantenimento della qualità di questi oggetti. <p>Non utilizzare l'unità in ambienti non comuni</p> <ul style="list-style-type: none">● L'utilizzo dell'unità in presenza di una grande quantità di olio, vapore, acido, solventi alcalini o particolari tipi di spray potrebbe causare un notevole abbassamento delle prestazioni e/o un malfunzionamento comportando il rischio di folgorazione, fumo o incendi.● La presenza di solventi organici, gas corrosivi (come ammoniaca, composti di zolfo e acidi) potrebbe causare perdite di gas o acqua.	<p>Se l'unità viene installata in un ospedale, eseguire le azioni necessarie contro il rumore.</p> <ul style="list-style-type: none">● La strumentazione medica ad alta frequenza potrebbe interferire con il normale funzionamento del condizionatore o dell'equipaggiamento medico <p>Non posizionare l'unità al di sopra o al di sotto di oggetti che non devono essere bagnati.</p> <ul style="list-style-type: none">● Quando il livello di umidità supera l'80% o quando il sistema di drenaggio è otturato, dall'unità interna potrebbe gocciolare acqua.● Per evitare il gocciolamento delle unità esterne, si dovrebbe tenere in considerazione l'installazione di un sistema di drenaggio centralizzato.

Norme di sicurezza

Prima di installare (riposizionare) l'unità o prima di eseguire lavori elettrici

⚠ Attenzione	
<p>Eseguire la messa a terra l'unità.</p> <ul style="list-style-type: none">● Non collegare la messa a terra dell'unità ai tubi del gas, ai tubi dell'acqua, ai parafulmini o ai terminali della messa a terra dei telefoni. Una messa a terra non corretta comporta il rischio di folgorazione, fumo, incendio, oppure il rumore generato dalla scorretta messa a terra potrebbe causare il malfunzionamento dell'unità. <p>Accertarsi che i cavi non siano soggetti a tensione.</p> <ul style="list-style-type: none">● Se i cavi sono troppo tesi, potrebbero rompersi o generare calore e/o fumo e incendi. <p>Installare un interruttore differenziale per la dispersione di corrente alla sorgente della corrente elettrica per evitare il rischio di folgorazione.</p> <ul style="list-style-type: none">● In assenza dell'interruttore differenziale per la dispersione di corrente, si corre il rischio di folgorazione, fumo o incendio. <p>Utilizzare interruttori e fusibili (interruttori differenziale per la corrente elettrica e fusibili, interruttore remoto<interruttore+fusibile di tipo B>, interruttori differenziali di corrente scatolati) con una capacità di corrente appropriata.</p> <ul style="list-style-type: none">● L'utilizzo di fusibili ad alta capacità, cavi di ferro, o cavi di rame potrebbe danneggiare l'unità o generare fumo o incendi.	<p>Non spruzzare acqua sui condizionatori o immergerli nell'acqua.</p> <ul style="list-style-type: none">● L'acqua sull'unità comporta il rischio di folgorazione. <p>Controllare periodicamente la piattaforma sulla quale è posizionata l'unità in caso di danneggiamento per evitare la caduta dell'unità.</p> <ul style="list-style-type: none">● Se l'unità viene lasciata su una piattaforma danneggiata, potrebbe ribaltarsi causando danni. <p>Durante l'installazione delle tubature di drenaggio, seguire le istruzioni nel manuale e assicurarsi che questi drenino correttamente l'acqua per evitare la formazione di condensa di rugiada.</p> <ul style="list-style-type: none">● Se le tubature non vengono installate correttamente, potrebbero causare perdite d'acqua e danneggiare l'arredamento. <p>Smaltire correttamente i materiali dell'involucro.</p> <ul style="list-style-type: none">● Nella scatola potrebbero essere inclusi elementi come chiodi. Smaltirli correttamente per evitare lesioni.● Le buste di plastica rappresentano un pericolo di soffocamento per i bambini. Strappare la buste di plastica prima di smaltirle per prevenire eventuali incidenti.

Prima del collaudo di avvio

⚠ Attenzione	
<p>Non premere gli interruttori con le mani bagnate per evitare il rischio di folgorazione.</p> <p>Non toccare le tubature refrigeranti a mani nude durante e immediatamente dopo il funzionamento.</p> <ul style="list-style-type: none">● Secondo lo stato del refrigerante nel sistema, alcune parti dell'unità come le tubature e il compressore potrebbero divenire molto fredde o calde e causare congelamento o ustioni. <p>Non utilizzare l'unità se i pannelli o le griglie di sicurezza non siano in posizione corretta.</p> <ul style="list-style-type: none">● La loro presenza previene il rischio di lesioni dell'utente che altrimenti potrebbe toccare parti rotanti, o parti ad alta temperatura o alto voltaggio.	<p>Non spegnere subito dopo aver fermato l'unità.</p> <ul style="list-style-type: none">● Prima di spegnere completamente l'unità aspettare almeno cinque minuti, altrimenti potrebbero verificarsi perdite d'acqua dall'unità e altri problemi. <p>Non utilizzare l'unità senza filtri d'aria.</p> <ul style="list-style-type: none">● Particelle di polvere nell'aria potrebbero otturare il sistema e causare malfunzionamento.

Leggere prima dell'installazione

Elementi da controllare

- (1). Verificare il tipo di refrigerante utilizzato dall'unità su cui deve essere effettuata la manutenzione. Tipo di refrigerante: R410A
- (2). Controllare i sintomi mostrati dall'unità su cui deve essere effettuata la manutenzione. Cercare nella guida i **sintomi** relativi al ciclo del refrigerante.
- (3). Assicursi di leggere con attenzione le precauzioni di sicurezza che si trovano all'inizio di questo documento.
- (4). Nel caso di perdita di gas o se il refrigerante residuo è esposto a una fiamma viva, si può produrre un gas nocivo acido fluoridrico. Il luogo di lavoro deve essere ben ventilato.

AVVERTENZA

- Installare nuove tubature subito dopo aver rimosso quelle vecchie per evitare la formazione di umidità sul circuito refrigerante.
- La presenza di cloro in alcuni refrigeranti come l'R22 può causare il degrado dell'olio della macchina refrigerante.

Strumenti e materiali necessari

Preparare i seguenti strumenti e materiali necessari per l'installazione e la manutenzione dell'unità.

Strumenti necessari da utilizzare per l'R32 (adattabilità degli strumenti utilizzabili con R22 e R407C).

1. Da utilizzare esclusivamente con l'R32 (da non utilizzare con l'R22 o l'R407C)

Strumenti/materiali	Utilizzo	Note
Collettore manometro	Consente di eseguire l'evacuazione, e il caricamento del refrigerante	5.09 MPa sul lato ad alta pressione
Tubo flessibile di carico	Permette di eseguire l'evacuazione, e il caricamento del refrigerante	Diametro del tubo flessibile maggiore di quello dei tubi convenzionali.
Equipaggiamento per il recupero del refrigerante	Consente di recuperare il refrigerante	
Cilindro refrigerante	Consente il caricamento del refrigerante	Annotare il tipo di refrigerante. La parte superiore del cilindro è di colore rosa.
Porta di caricamento del cilindro refrigerante	Consente il caricamento del refrigerante	Diametro del tubo flessibile maggiore di quello dei tubi convenzionali.
Bullone foro svasamento	Consente di collegare l'unità alle tubature	Utilizzare bulloni per i fori di svasamento di tipo due.

2. Strumenti e i materiali che possono essere utilizzati con l'R410 con alcune restrizioni

Strumenti/materiali	Utilizzo	Note
Rilevatore di perdite di gas	Consente di rilevare perdite di gas	È possibile utilizzare il rilevatore per gas di tipo HFC.
Pompa a vuoto	Consente di eseguire l'asciugatura sotto vuoto	Potrebbe essere utilizzata nel caso in cui sia montato un adattatore di controllo a flusso inverso.
Strumento foro di svasamento	Svasatura delle tubature	Sono stati apportati dei cambiamenti alle dimensioni della svasatura. Fare riferimento alla pagina successiva.
Equipaggiamento per il recupero del refrigerante	Consente il recupero del refrigerante	Potrebbe essere utilizzato se progettato per essere utilizzato con l'R32.

3. Strumenti e materiali utilizzati per l'R22 o R407C che possono essere utilizzati anche con l'R32

Strumenti/materiali	Utilizzo	Note
Pompa del vuoto con valvola di controllo	Consente di eseguire l'asciugatura sotto vuoto	
Piegatubi	Consente di piegare i tubi	
Chiave dinamometrica	Consente di stringere i bulloni dei fori di svasamento	Soltanto ϕ 12,70 (1/2") e ϕ 15,88(5/8") hanno una dimensione maggiore della svasatura.
Tagliatubi	Consente di tagliare i tubi	
Saldatore e cilindro ad azoto	Consente di saldare le tubature	
Misuratore di carica del refrigerante	Consente il caricamento del refrigerante	
Vacuometro	Consente di controllare il vuoto	

4. Strumenti e materiali che non devono essere utilizzati con l'R32

Strumenti/materiali	Utilizzo	Note
Bombola di carico	Consente di caricare il refrigerante	Non deve essere utilizzato con le unità di tipo R410.

Strumenti per l'R32 devono essere maneggiati con estrema attenzione, evitando di far entrare in circolo la polvere e l'umidità.

Leggere prima dell'installazione

Materiali per le tubature

Tipi di tubi in rame (riferimento)

Massima pressione di funzionamento	Refrigeranti applicabili
3,4 MPa	R22, R407C
4,15 MPa	R32

- Utilizzare tubature che rispettino gli standard locali.

Materiali tubature/Spessore radiale

Utilizzare tubature in rame di fosforo disossidato.

Poichè la pressione di attività delle unità che utilizzano l'R32 è più elevata di quella delle unità con l'R22, utilizzare tubature con uno spessore radiale che sia specificato nel grafico sottostante. (Tubature con uno spessore radiale di 0.7 mm o inferiore non devono essere usate.)

Dimensione (mm)	Dimensione (pollici)	Spessore radiale (mm)	Tipo
Φ 6.35	1/4"	0,8t	Tubature di tipo O
Φ 9.52	3/8"	0,8t	
Φ 12.7	1/2"	0,8t	
Φ 15.88	5/8"	1,0 t	Tipo-1/2H o tubazioni H
Φ 19.05	3/4"	1,0 t	

- Nonostante sia stato possibile utilizzare tubature di tipo O per una dimensione che arrivi fino a 19,05 (3/4") con refrigeranti convenzionali, utilizzare tubature H di tipo 1/2H per unità che utilizzano l'R32. (Tubature di tipo O possono essere utilizzate se la dimensione della tubatura è 19,05 e lo spessore radiale è 1,2 t.)
- La tabella mostra gli standard giapponesi. Utilizzare questa tabella come riferimento, scegliere tubature che corrispondono agli standard locali.

Svasatura (tipo O e topo OL)

Le dimensioni della svasatura per le unità che utilizzano l'R32 sono maggiori di quelle delle unità che utilizzano l'R22 per migliorare la tenuta.

Dimensione della svasatura(mm)

Dimensione esterna delle tubature	Dimensioni	Dimensione A	
		R32R22	
Φ 6.35	1/4"	9.1	9.0
Φ 9.52	3/8"	13.2	13.0
Φ 12.7	1/2"	16.6	16.2
Φ 15.88	5/8"	19.7	19.4
Φ 19.05	3/4"	24.0	23.3

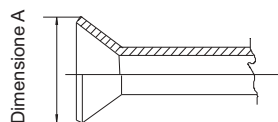

Se viene utilizzato un tipo di foro di svasamento a frizione con le machine flares sulle unità che utilizzano l'R410A, la parte del tubo che fuoriesce deve avere una lunghezza da 1,0 e 1,5mm. Un tubo di calibro in rame può risultare utile per regolare la lunghezza del tubo che sporge.

Bullone foro svasamento

Per aumentare la forza vengono utilizzati bulloni svasati di tipo 2 invece che di tipo 1. La dimensione dei bulloni foro svasati è stata cambiata.

Dimensione bullone foro svasato (mm)

Dimensione esterna delle tubature	Dimensioni	Dimensione B	
		R32 (Tipo 2)	R22 (Tipo 1)
Φ 6.35	1/4"	17.0	17.0
Φ 9.52	3/8"	22.0	22.0
Φ 12.7	1/2"	26.0	24.0
Φ 15.88	5/8"	29.0	27.0
Φ 19.05	3/4"	36.0	36.0

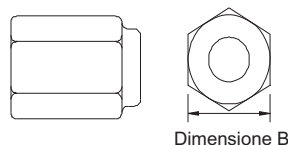

- La tabella mostra gli standard giapponesi. Utilizzare questa tabella come riferimento, scegliere tubature che corrispondono agli standard locali.

Leggere prima dell'installazione

Collaudo della tenuta

NESSUN cambiamento rispetto al metodo convenzionale. Fare attenzione poichè un rilevatore di perdita di refrigerante per l'R22 o l'R407C non può rivelare perdite di R32.

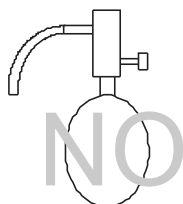

Torcia alogenurata

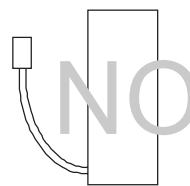

Rilevatore di perdita di R22 o R407C

Oggetti da osservare attentamente:

1. Mettere sotto pressione l'apparecchiatura con l'azoto fino al raggiungimento della pressione designata quindi considerare la tenuta dell'equipaggiamento, tenere in considerazione le variazioni di temperatura.
2. Quando si ricercano le zone di perdita utilizzando un refrigerante, assicurarsi di utilizzare l'R32.
3. Assicurarsi che l'R32 sia allo stato liquido quando viene caricato.

Motivazioni:

1. L'utilizzo dell'ossigeno come gas pressurizzato potrebbe causare un'esplosione.
2. Un caricamento di gas R32 causerà la modifica della composizione del refrigerante residuo nel cilindro impedendo l'utilizzo di questo refrigerante.

Svuotamento

1. Pompa del vuoto con valvola di controllo

È necessaria una pompa del vuoto con valvola di controllo per evitare che l'olio della pompa a vuoto penetri nel circuito refrigerante quando la pompa del vuoto è spenta (o nel caso in cui si verifichi un black out). In seguito sarà inoltre possibile collegare una valvola di controllo alla pompa del vuoto.

2. Vuoto standard della pompa del vuoto

Utilizzare una pompa che raggiunge i 65 Pa o inferiore dopo 5 minuti di funzionamento.

Inoltre, assicurarsi di utilizzare una pompa a vuoto che sia stata mantenuta correttamente e oliata utilizzando l'olio specifico. Se la pompa del vuoto non è stata mantenuta correttamente, il grado di vuoto potrebbe essere troppo basso.

3. Precisione richiesta per il vacuometro

Utilizzare un vacuometro che possa misurare fino a 650 Pa. Non utilizzare un manometro generale poichè non può misurare un vuoto di 650 Pa.

4. Tempo di svuotamento

Svuotare l'apparecchiatura per 1 ora dopo aver raggiunto i 650 Pa.

Dopo lo svuotamento, tenere ferma l'apparecchiatura per 1 ora e assicurarsi che il vuoto si conserva.

5. Procedura di funzionamento quando la pompa del vuoto è spenta

Per prevenire un riflusso dell'olio della pompa a vuoto, aprire la valvola di scarico sul lato della pompa a vuoto oppure allentare la tubatura di scarico flessibile per tirare su aria prima di fermare l'operazione. La stessa procedura operativa deve essere eseguita quando si utilizza una pompa a vuoto con una valvola di controllo.

Caricamento del refrigerante

L'R32 deve trovarsi allo stato liquido quando viene caricato.

Motivazioni:

L'R32 è un refrigerante pseudo azeotropico (punto d'ebollizione R32= $-52\text{ }^{\circ}\text{C}$, R125= $-49\text{ }^{\circ}\text{C}$) e difficilmente può essere maneggiato allo stesso modo dell'R22; comunque, assicurarsi di riempire il refrigerante dalla parte del liquido, poichè fare ciò dalla parte del gas comporterà in qualche modo la modifica della composizione del refrigerante nel cilindro.

Nota

- Nel caso di un cilindro con un sifone, il liquido R32 viene caricato senza capovolgere il cilindro. Controllare il tipo di cilindro prima di caricarlo.

Rimedi nel caso di perdita di refrigerante

In caso di perdita di refrigerante, deve essere caricato del refrigerante aggiuntivo. (Aggiungere il refrigerante dalla parte del liquido)

Caratteristiche dei refrigeranti nuovi e convenzionali

- Poichè l'R32 è un refrigerante azeotropico simulato, può essere maneggiato allo stesso modo di un singolo refrigerante come l'R22. In ogni caso, se il refrigerante viene rimosso durante lo stato di vapore, la composizione del refrigerante nel cilindro potrebbe cambiare.
- Rimuovere il refrigerante allo stato liquido. In caso di perdita di refrigerante può essere aggiunto refrigerante aggiuntivo.

1. Accessori

"Bordatura" per proteggere i cavi elettrici da spigoli vivi.

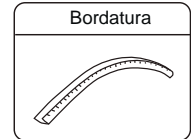

2. Selezione del luogo di installazione

Selezionare la posizione per un'installazione che soddisfi le seguenti condizioni e, allo stesso tempo, ottenere il consenso dell'utente o del cliente.

- Una posizione in cui circola l'aria.
- Una posizione lontana da radiazioni di calore proveniente da altre fonti di calore.
- Una posizione dalla quale sia facile scaricare l'acqua drenata.
- Una posizione nella quale il rumore e l'aria calda non disturbino i vicini.
- Una posizione dove, durante l'inverno, non ci siano abbondanti nevicate.
- Una posizione dove non ci siano ostacoli vicini alla presa d'aria o allo scarico dell'aria.
- Una posizione dove la presa d'aria non è esposta a forte vento.
- Una posizione circondata su tutti e 4 i lati non è ideale per l'installazione. È necessario uno spazio di 1 m o maggiore sopra al condizionatore.
- Evitare di montare le griglie in una posizione in cui possano avvenire corto circuiti.
- Durante l'installazione di diverse unità, assicurarsi che sia presente abbastanza spazio di aspirazione per evitare corto circuiti.

Requisiti dello spazio aperto intorno all'unità

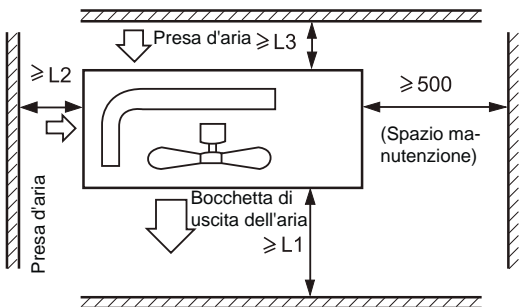

Distanza	Caso I	Caso II	Caso III
L1	aprire	aprire	500 mm
L2	300 mm	300 mm	aprire
L3	150 mm	300 mm	150 mm

Nota:

- (1) Fissare le parti con le viti.
- (2) Evitare che il vento forte entri direttamente nel foro di uscita del flusso d'aria.
- (3) È necessario un metro di distanza dalla parte superiore dell'unità.
- (4) Non bloccare l'area intorno all'unità.
- (5) Se l'unità è stata installata in una posizione esposta al vento, installare l'unità in modo che la griglia di uscita NON sia rivolta verso la direzione del vento forte.

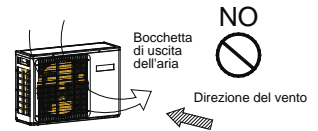

3. Installazione dell'unità esterna

FISSARE L'UNITÀ SUL PAVIMENTO in maniera corretta secondo le condizioni del luogo di installazione, facendo riferimento alle seguenti informazioni.

- Lasciare abbastanza spazio sul cemento delle fondamenta per fissare i dadi di ancoraggio.
- Una posizione in cui il cemento delle fondamenta sia abbastanza profondo.
- Installare l'unità in modo tale che l'angolo di inclinazione sia inferiore ai 3 gradi.
- Non posizionare l'unità direttamente a terra. Confermare che ci sia abbastanza spazio accanto al foro di drenaggio nella parte bassa, così da assicurare che l'acqua venga drenata senza problemi.

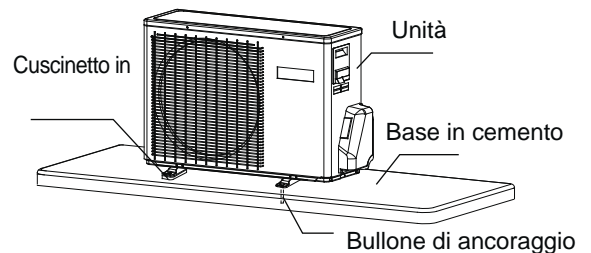

4. Dimensioni di installazione (unità: mm)

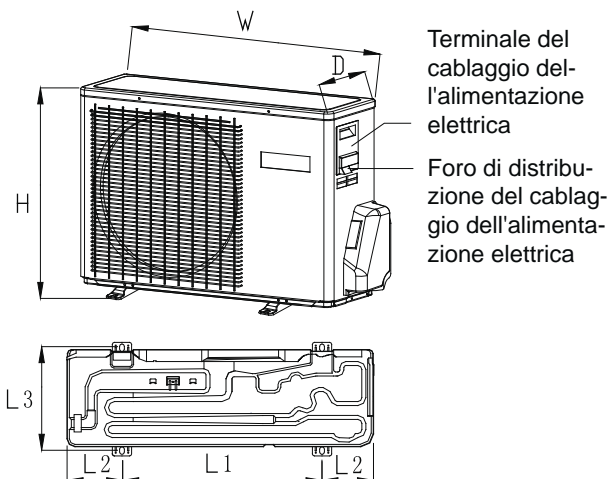

Modello	W	D	H	L1	L2	L3
1U20YEEFRA	700	245	543.8	440	120/140	269
1U25/35YEMFRA						
1U25BEE/FFRA	780	245	540	500	140	256
1U35BEE/FFRA						
1U25/35BEFFRA-TCS						
1U35JEJFRA						
1U25JEJFRA						
1U25/35/42S2SM1FA	800	280	550	510	130/160	313
1U35/50MEEFRA						
1U50MEMFRA						
1U50JEFFRA	820	338	614	590	114.2	324
1U50S2SJ2FA						
1U25/35S2PJ1FA						
1U50JEFFRA-TCS						
1U68REE/FMFRA	890	353	697	628	130	355.5
1U71S2SR1FA						
1U50S2PR1FA						
1U50REJFRA						

1. Dimensione delle tubature

1U20YEEFRA 1U25BEEFRA 1U25BEFFRA 1U35BEEFRA 1U25BEFFRA-TCS 1U25JEJFRA	1U25S2PJ1FA 1U25S2SM1FA 1U25YEMFRA 1U35S2SM1FA 1U35BEFFRA-TCS 1U35JEJFRA	1U35BEFFRA 1U35MEEFRA 1U35S2PJ1FA 1U35YEMFRA 1U42S2SM1FA	Tubo per liquidi	ϕ 6.35x0.8mm
			Tubo per gas	ϕ 9.52x0.8mm
1U50JEFFRA 1U50MEE/MFRA 1U50JEFFRA-TCS	1U50S2SJ2FA 1U68REE/F/MFRA	1U50S2PR1FA 1U50REJFRA	Tubo per liquidi	ϕ 6.35x0.8mm
			Tubo per gas	ϕ 12.7x0.8mm
1U71S2SR1FA			Tubo per liquidi	ϕ 9.52x0.8mm
			Tubo per gas	ϕ 15.88x0.8mm

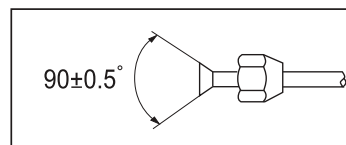

- Installare i dadi svasati rimossi dalle tubature per collegarle, quindi svasare le tubature.

2. Collegamento dei tubi

- Per piegare un tubo, curvarlo con un raggio molto ampio per non spaccarli, il raggio deve essere compreso tra 30 e 40 mm o più.
- Collegare prima le tubature del lato del gas poiché renderà il lavoro più semplice.
- Il tubo di collegamento è apposito per 32.



Un serraggio eccessivo senza eseguire una centratura accurata può danneggiare le filettature e provocare perdite di gas.

Diametro del tubo (ϕ)	Coppia di serraggio
Lato liquidi 6,35 mm (1/4")	18 N.m
Lato liquidi/gas 9,52 mm (3/8")	42 N.m
Lato gas 12,7mm (1/2")	55 N.m
Lato gas 15,88 mm (5/8")	60 N.m

Prestare attenzione poiché materiali come scarti di sabbia, acqua ecc. non entrino nel tubo.

AVVERTENZA

La lunghezza standard delle tubature è di C m. Se è superiore a D m, il funzionamento dell'unità potrebbe non risultare corretto. Se il tubo deve essere allungato, deve essere caricato il refrigerante, in base a E g/m. Tuttavia, il caricamento del refrigerante deve essere eseguito da personale professionista. Prima di aggiungere altro refrigerante, eseguire lo sfiato dell'aria dalle tubature del refrigerante e dall'unità interna usando una pompa a vuoto, poi caricare il refrigerante.

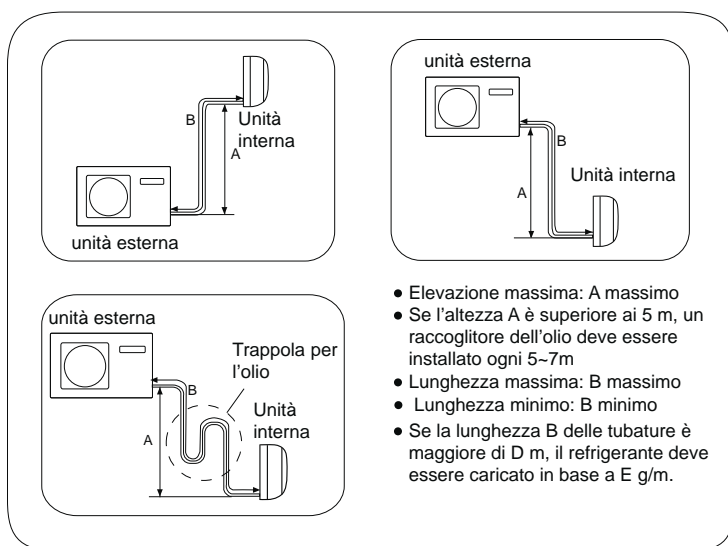

- Elevazione massima: A massimo
- Se l'altezza A è superiore ai 5 m, un raccogliore dell'olio deve essere installato ogni 5~7m
- Lunghezza massima: B massimo
- Lunghezza minimo: B minimo
- Se la lunghezza B delle tubature è maggiore di D m, il refrigerante deve essere caricato in base a E g/m.

Unidade exterior	A massimo	B massimo	B minimo	C	D	E
1U25BEEFRA 1U35MEEFRA 1U25YEMFRA 1U35YEMFRA 1U20YEEFRA	10	15	3	5	5	20
1U25BEFFRA 1U35BEFFRA 1U25S2PJ1FA 1U35S2PJ1FA 1U25S2SM1FA 1U35S2SM1FA 1U35BEEFRA 1U25BEFFRA-TCS 1U35BEFFRA-TCS 1U42S2SM1FA 1U25JEJFRA 1U35JEJFRA	10	15	3	5	7	20
1U50JEFFRA 1U68REE/F/MFRA 1U71S2SR1FA 1U50S2SJ2FA 1U50JEFFRA-TCS 1U50MEE/MFRA 1U50S2PR1FA 1U50REJFRA	10	25	3	5	7	20

Dopo aver collegato la tubatura refrigerante, è necessario eseguire un collaudo per verificarne la tenuta.

- Il collaudo della tenuta dell'aria utilizza un serbatoio di azoto per produrre una pressione secondo la modalità di collegamento delle tubature come mostrato nella figura seguente.
- La valvola del gas e del liquido sono tutte in stato di chiusura. Per prevenire l'entrata dell'azoto nel sistema di circolazione dell'unità esterna, serrare la valvola ord?? prima di effettuare la pressione (entrambe le valvole del gas e del liquido ords).

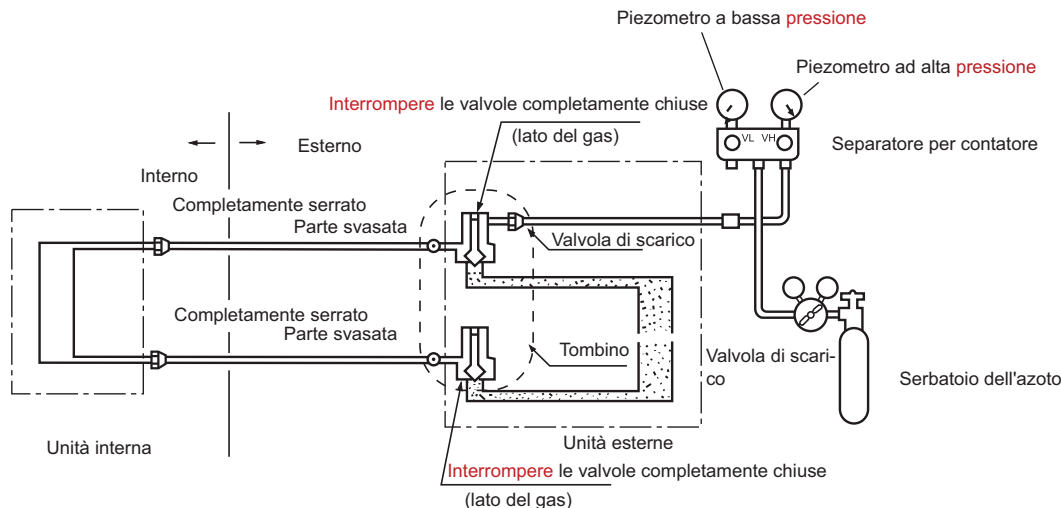

- 1) Mettere sotto pressione per più di 3 minuti a 0,3 MPa (3,0 kg/cm²g)
- 2) Mettere sotto pressione per più di 3 minuti a 1,5 MPa (15 kg/cm²g). Verrà rilevata una forte perdita.
- 3) Mettere sotto pressione per 24 ore a 3,0 MPa (30 kg/cm²g). Verrà rilevata una leggera perdita.

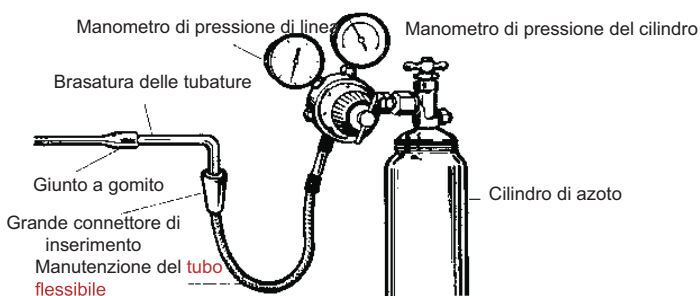

- Controllare se la pressione diminuisce
 - Se la pressione non diminuisce, procedere.
 - Se la pressione diminuisce, cercare il punto di perdita.
 - Mettendo sotto pressione per 24 ore, la variazione di 1°C della temperatura dell'ambiente causerà una variazione di pressione pari a 0,01 MPa (0,1kg/cm² g). Dovrà essere corretto durante il collaudo.

- Controllare il punto di perdita

Nelle fasi da 1) a 3), nel caso in cui avvenga una perdita di pressione, controllare la perdita in ogni giuntura **ascoltando, toccando e usando acqua saponata ecc.** per **identificare** il punto di perdita. Dopo aver individuato il punto di perdita, saldarlo nuovamente, oppure serrare il bullone.

Metodo di svuotamento delle tubature: per usare una pompa del vuoto

1. Staccare il coperchio della porta di servizio della valvola a 3 vie, il coperchio della valvola a stelo della valvola a 2 vie e della valvola a stelo della valvola a 3 vie, collegare la porta di servizio nella protuberanza del tubo flessibile di carico (basso) del gruppo monometrico. Poi collegare la protuberanza del tubo di carico flessibile (centrale) alla pompa a vuoto.

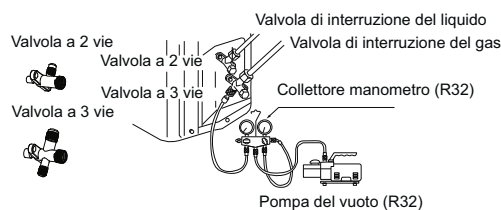

2. Aprire a livello basso la manopola del gruppo monometrico, operare la pompa a vuoto. Se l'indicatore (basso) raggiunge la condizione di vuoto immediatamente, controllare di nuovo il punto 1.

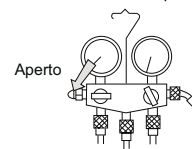

3. Aspirare sottovuoto per più di 15 min, Controllare l'indicatore che deve indicare -0.1MPa (76 cm Hg) sul lato della bassa pressione. Dopo avere completato la procedura di scarico, chiudere la manopola in posizione "Lo" del gruppo manometrico ed arrestare il funzionamento della pompa a vuoto. Controlla le condizioni della scala graduata e tenerla per 1-2 min. Se l'indicatore si sposta, malgrado la chiusura, far funzionare di nuovo il degassamento e tornare al principio del punto 3 .

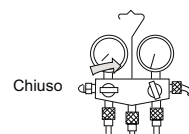

4. Aprire la valvola a stelo della valvola a 2 vie girandolo di 90 gradi in senso antiorario. Dopo 6 secondi, chiudere la valvola a 2 vie ed eseguire un'ispezione per accertarsi che non ci siano perdite di gas.

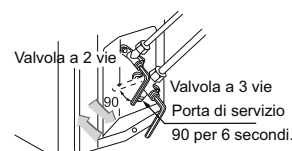

5. Non ci sono perdite di gas? Se ci sono perdite di gas, stringere i giunti del tubo. Se la perdita di arresta, procedere al punto 6. Se la perdita non si arresta, scaricare tutto il refrigerante usando la porta di servizio. Dopo avere attivato di nuovo il degassamento ed aspirato l'aria, riempire con refrigerante raccomandato usando la bombola del gas.

6. Staccare il tubo flessibile della ricarica dall'apertura di servizio, aprire la valvola a 2 vie e quella a 3 vie. Ruotare la valvola a stelo in senso antiorario fino a serrarlo leggermente.

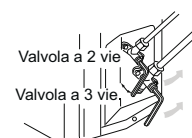

7. Per evitare le perdite di gas, ruotare il tappo della porta di servizio della valvola a 2 vie e di quello della valvola a 3 vie un po' oltre il punto di serraggio, in cui la resistenza aumenta immediatamente.

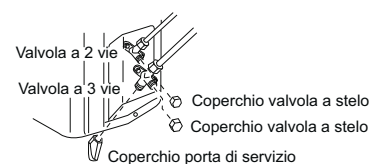

ATTENZIONE:

Se c'è una perdita di refrigerante del condizionatore, è necessario scaricare tutto il refrigerante. Per prima cosa aspirare, poi caricare il refrigerante liquido nel condizionatore in base alla quantità indicata sull'etichetta.

AVVISO!

PERICOLO DI LESIONI O MORTE

- DISATTIVARE LA CORRENTE ELETTRICA DALL'INTERRUTTORE DIFFERENZIALE O DALLA SORGENTE DI ALIMENTAZIONE PRIMA DI ESEGUIRE QUALSIASI TIPO DI COLLEGAMENTO ELETTRICO.
- METTERE A TERRA TUTTI I COLLEGAMENTI PRIMA DI ESEGUIRE COLLEGAMENTI A TENSIONE.

Precauzioni per il cablaggio elettrico

- Il cablaggio elettrico dovrebbe essere eseguito soltanto da personale autorizzato.
- Non collegare più di 3 cavi al blocco del terminale. Utilizzare sempre alette terminali ondulate di tipo rotondo con presa isolata alle estremità dei cavi.
- Utilizzare soltanto conduttori in rame.

Opzioni per le dimensioni dei cavi di collegamento e del cavo di alimentazione

Scegliere le dimensioni dei cavi e la protezione dei circuiti dalla tabella sottostante. (Questa tabella presenta cavi lunghi 20 m con una perdita di voltaggio minore del 2%.)

Modello	Stato	Interruttore differenziale di corrente		Dimensione del cavo di alimentazione (minimo) (mm ²)	Interruttore di circuito con messa a terra	
		Interruttore automatico (A)	Capacità nominale del dispositivo di protezione del sovraccarico di corrente (A)		Interruttore differenziale (A)	Corrente di dispersione (mA)
1U25XXXXXXX	1	20	15	1.0	20	30
1U25S2PJ1FA 1U35/42XXXXXXX	1	20	15	1.5	20	30
1U68REE/F/MFRA 1U71S2SR1FA 1U50XXXXXXX	1	25	20	2.5	25	30

- Se il cavo d'alimentazione è danneggiato, deve essere sostituito dal produttore, il suo rappresentante o persona similmente qualificata.
- Se il fusibile della scatola di controllo è rotto, modificarlo con uno di tipo T 25A/250V
- Il metodo di cablaggio deve essere in linea con le normative di cablaggio locali.
- Il cavo di alimentazione e i cavi di connessione devono essere forniti.
- Tutti i cavi devono avere la Certificazione Europea di Autenticazione. Durante l'installazione, quando vengono interrotti i cavi di connessione, assicurarsi che il cavo della messa a terra sia l'ultimo a venir interrotto.
- l'interruttore del condizionatore deve essere un interruttore di tutti i poli e la distanza fra i suoi due contatti non deve essere inferiore a 3mm. Questi metodi di scollegamento devono essere .
- La distanza tra i suoi due blocchi terminali dell'unità interna e esterna non deve essere superiore ai 5 m. Se superiore, il diametro del cavo deve essere aumentato secondo le normative di cablaggio locali.
- Deve essere installato un interruttore di dispersione.

Procedura per il cablaggio

- 1) Rimuovere le viti che si trovano lateralmente prima di poter estrarre il pannello frontale.
- 2) Collegare i cavi al blocco terminale in maniera corretta e fissarli con un morsetto equipaggiato accanto al blocco terminale.
- 3) Ruotare i cavi in maniera corretta e inserirli nell'apertura per eseguire il cablaggio elettrico sul pannello laterale.

AVVISO:

I CAVI DI INTERCONNESSIONE DEVONO ESSERE CABLATI SECONDO LA FIGURA SOTTOSTANTE. UN CABLAGGIO NON CORRETTO POTREBBE CAUSARE DANNI ALL'APPARECCHIATURA.

PER 1U25XXXXXX 1U50MEE/MFRA
1U35XXXXXX 1U20XXXXXX
1U42S2SM1FA

PER 1U50XXXXXX 1U35S2PJ1FA 1U25S2PJ1FA
1U68REE/F/MFRA 1U71S2SR1FA

PER 1U25YEMFRA 1U25JEJFRA
1U35YEMFRA 1U35JEJFRA
1U50REJFRA

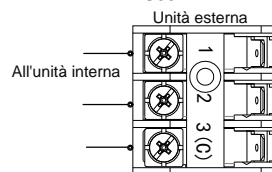
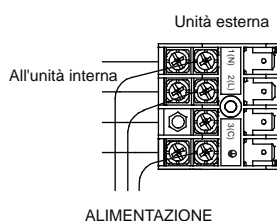

Modello	1U35YEMFRA 1U35JEJFRA 1U50REJFRA	1U68REE/F/MFRA 1U71S2SR1FA	1U20YEEFRA 1U25XXXXXX	1U25/35S2PJ1FA 1U35XXXXXX 1U42S2SM1FA	1U50XXXXXXX
Cavi di collegamento	4G1.5mm ²	4G1.0mm ²	4G1.0mm ²	4G1.0mm ²	4G1.0mm ²
Cavo di alimentazione	3G1.5mm ²	3G2.5mm ²	3G1.0mm ²	3G1.5mm ²	3G1.5mm ²

Risoluzione dei problemi dell'unità esterna

ATTENZIONE

• QUEST'UNITÀ SI AVVIERÀ Istantaneamente nel momento in cui sarà fornita energia elettrica senza bisogno di accensione. Assicurarsi di eseguire l'operazione di spegnimento prima di interrompere l'erogazione di energia elettrica per la manutenzione.

• Questa unità possiede una funzione di riavvio automatico dopo il recupero dopo l'interruzione dell'erogazione di energia elettrica.

1. Prima di eseguire il collaudo dell'avvio (per tutti i modelli con pompa di calore)

Assicurarsi che l'interruttore di corrente elettrica (interruttore principale) dell'unità sia stato attivo per più di 12 ore per fornire energia al riscaldatore del basamento prima delle operazioni.

2. Collaudo di avvio

Avviare l'unità per 30 minuti senza interruzioni e controllare quanto segue.

- Pressione di aspirazione nelle giunture di controllo per la valvola di servizio delle tubature del gas.
- Scarico della pressione alla giunture di controllo nella tubatura di scarico del compressore.
- Differenza di temperatura tra l'aria di ritorno e l'aria fornita all'unità interna.

Il tempo di lampeggiamento dei LED sulla scheda principale	Descrizione dei problemi	Analisi e diagnosi
1	Errore EEPROM	Errore EEPROM nella scheda principale
2	Errore IPM	Errore IPM
4	Errore di comunicazione tra la scheda madre e le comunicazioni del modulo SPDU	Errore di comunicazione per più di 4 min
5	Protezione alta pressione	Alta pressione del sistema superiore ai 4,15 MPa
8	Dispositivo di protezione della temperatura di scarico del compressore	Temperatura di scarico del compressore superiore ai 110°C
9	Anomalie nel motore CC	Blocco del motore CC o errore nel motore
10	Anomalie nel sensore tubature	Sensore tubature di corto circuito o circuito aperto
11	Errore nel sensore di temperatura di aspirazione	Quando il cablaggio del compressore è errato o il collegamento non è corretto
12	Anomalia nel sensore dell'ambiente esterno	Corto circuito o circuito aperto del sensore ambiente esterno
13	Anomalie nel sensore del compressore di scarico	Corto circuito o circuito aperto del sensore di scarico
15	Errore di comunicazione tra l'unità interna e l'unità esterna	Errore di comunicazione per più di 4 min
16	Manca di refrigerante o controllo di eventuali perdite nell'unità	Allarme e interruzione se rilevato TD-tci>=75 che duri per un minuto dopo che il compressore è stato attivo per 10 min in modalità condizionatore, controllare eventuali perdite nell'unità.
17	Errore nella valvola inversa a 4 vie	Allarme e interruzione se rilevato Tm<=75 che duri per un minuto dopo che il compressore è stato attivato per 10 min in modalità condizionatore, controllare l'errore se appare 3 volte in un'ora.
18	Blocco del compressore (solo per spud)	Il compressore interno è bloccato in maniera anomala
19	Errore nella selezione del modulo circuito PWM	Selezione del modulo PWM del circuito errata
25	Sovraccarico durante la fase U del compressore	La corrente durante la fase U del compressore è troppo elevata
25	Sovraccarico durante la fase V del compressore	La corrente durante la fase V del compressore è troppo elevata
25	Sovraccarico durante la fase W del compressore	La corrente durante la fase W del compressore è troppo elevata

Haier

Indirizzo: N. 1 Haier Road, Hi-tech Zone, Qingdao 266101, Repubblica Popolare Cinese

Contatti: TEL +86-532-8893-6943; FAX +86-532-8893-1010

Sito Internet: www.haier.com