

Hisense



Enjoy Apple Pie

COENERGIA
group

CATALOGO CONDIZIONATORI
COOL AND COMFORT



INDICE

■ Caratteristiche	-06-
■ Line-up	-26-
■ Modelli a parete linea residenziale	-30-
Apple Pie	-31-
Mini Apple Pie	-37-
Essence	-41-
Pilot	-45-
■ Portatile	-49-
■ Deumidificatore	-53-
■ Climatizzatori Light Commercial	-56-
Tipo canalizzato	-60-
Tipo cassette	-62-
Tipo a pavimento/soffitto	-64-
Unità esterne Light Commercial	-67-
■ Climatizzatori Free Match	-68-
Unità interne Free Match	-72-
Unità esterne Free Match	-77-
Combinazioni Free Match	-78-

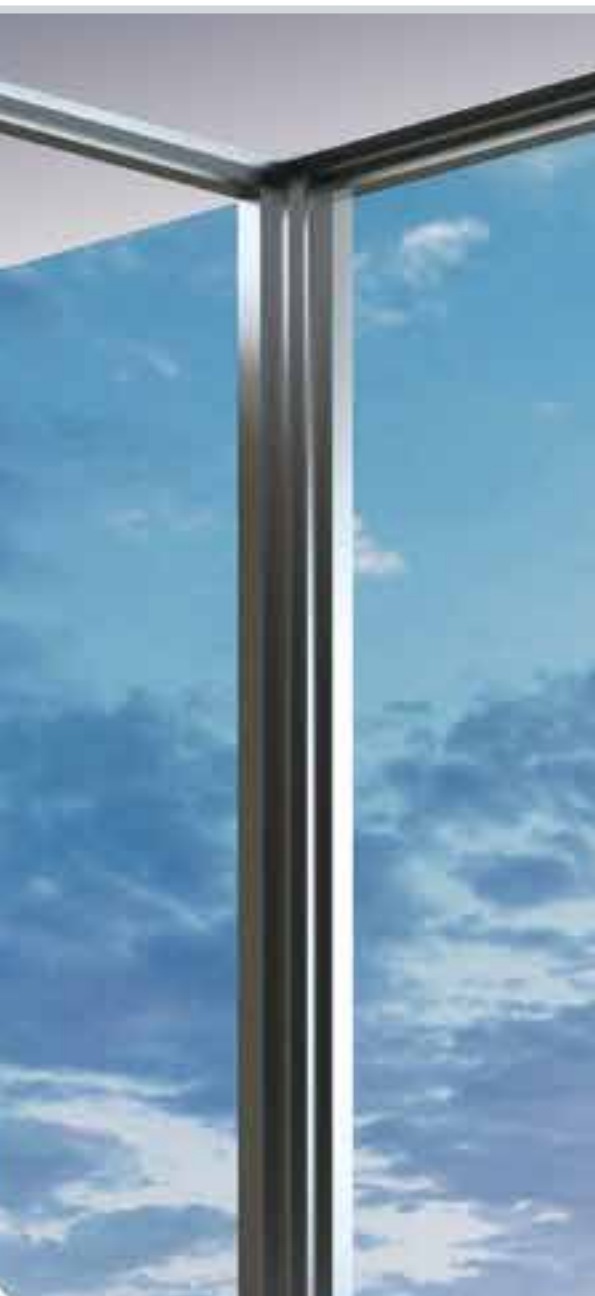

COOL & COMFORT

Risparmio energetico



Compressore DC inverter con doppio rotore

Il design del compressore inverter doppio rotore riduce l'attrito e le vibrazioni durante il funzionamento per una bassa rumorosità ed un'alta efficienza, prevenendo la perdita di gas refrigerante durante la compressione.



Valvola di espansione elettronica

I climatizzatori inverter Hisense utilizzano la "tecnologica" valvola ad espansione elettronica (installata sull'unità esterna) che ha la funzione di regolare ed ottimizzare la quantità di refrigerante all'unità interna. Gli speciali sensori rilevano la differenza di temperatura fra quella impostata e quella effettiva dell'ambiente. In questo modo il microprocessore provvede a calcolare e la temperatura in eccesso regolando così l'apertura della valvola di espansione elettronica, ottimizzando il suo consumo elettrico ed aumentando le prestazioni dell'intero sistema.



Gas ecologico



Flusso 3D di entrata dell'aria

Entrata d'aria 3D, raffreddamento veloce, miglior scambio di calore, massima efficienza.



Potenza a basso voltaggio

I climatizzatori Inverter Hisense si avviano a bassa frequenza, la corrente assorbita all'avvio del compressore è circa la metà di quella a regime. In questo modo si riduce l'impatto elettrico (corrente di spunto).

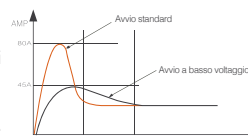

Scambiatore di calore a 3 sezioni

Lo scambiatore di calore interno a sagoma avvolgente è dotato di speciali alette di alluminio idrofilico ed offre una resistenza minima al passaggio dell'aria permettendo una maggiore efficienza tecnica.



Standby settimanale



Sistema automatico di evaporazione della condensa



Processo completo Inverter DC

Compressore Inverter doppio rotore digitale (corrente continua), bassa rumorosità ed alta efficienza. Segnale di controllo digitale - voltaggio AC - voltaggio DC - regolazione della velocità del rotore - alta efficienza sulla conversione elettrica. Circuito convertitore BLDC (corrente continua) con sensore di controllo ad elevata precisione, bassa rumorosità di lavoro e valvola di espansione elettronica.



Golden fins

Anticorrosione, miglior rivestimento idrofilico, scambio di calore più efficiente.



Motore Full DC Inverter

Benessere



Sistema automatico di deumidificazione



Prevenzione aria fredda

Durante la funzione di riscaldamento o sbrinatorio, l'aria calda inizierà ad uscire dall'unità interna solo dopo alcuni minuti dalla partenza del compressore. Questo eviterà getti d'aria fredda nell'ambiente da riscaldare.



Tecnologia di purificazione dell'aria multistrato



Antimuffa

A seguito dello spegnimento del climatizzatore la ventola interna continua a lavorare per 30 secondi ed asciugherà la condensa presente nell'unità interna. Ciò permette di prevenire la formazione di muffa.



Tecnologia di purificazione dell'aria multi-strato (Opzionale)



Sistema Full Purified Air (FPA)



Cold Plasma Generator

Il Cold Plasma Generator scompone le molecole d'aria in ioni positivi e negativi. Nel processo di costituzione e di scomposizione l'energia di scarico rigenerata ossida e sterilizza polvere e molecole batteriche. In questo modo l'aria si mantiene pulita e fresca.



Controllo livello umidità nell'aria (Range: 30% - 80%)



Filtro ad alta densità

Comfort



Gestione totale della distribuzione del flusso dell'aria

Lo speciale duplice movimento del deflettore orizzontale e delle alette verticali garantisce un'uniforme distribuzione dell'aria in ogni angolo dell'ambiente da climatizzare.



Super Raffreddamento

Premere il pulsante Super sul telecomando per ottenere il raggiungimento della temperatura richiesta molto velocemente.



I Feel

I climatizzatori Inverter Hisense sono dotati di due sensori, uno situato nell'unità interna e l'altro nel telecomando. Attivando la funzione «I FEEL» ci sarà un costante scambio di dati tra il microprocessore ed il telecomando in modo tale che l'unità interna ottimizzi le condizioni della temperatura automaticamente in funzione a quanto rilevato dal telecomando (quindi esattamente dove il clima ottimale è desiderato).



Funzione Smart

Se si preme il tasto Smart sul telecomando, il climatizzatore funzionerà nella modalità più confortevole in base alla temperatura dell'ambiente.



Riscaldamento a basse temperature (fino a -15° C)



Controllo temperature (Range: 16-30° C)



Funzionamento a basso voltaggio

Il climatizzatore lavora perfettamente durante il funzionamento a basso voltaggio.



Riavvio automatico

Il climatizzatore in mancanza di corrente elettrica durante il normale funzionamento si arresta. Grazie a questa funzione, tuttavia, si riavvierà automaticamente alcuni minuti dopo il ritorno della corrente.



Funzione Sleep

Questa funzione gestisce automaticamente la temperatura impostata offrendo un ambiente confortevole nelle ore notturne e fa spegnere il climatizzatore dopo 8 ore.



Alette Ultra-Wide (80 mm)



4 programmi funzionamento notturno



Box circuiti elettrici ignifugo



Sbrinamento automatico



Flusso d'aria a lunga distanza

Grazie al flusso d'aria a lunga distanza sarete a vostro agio in qualsiasi punto del locale da climatizzare.



Oscillazione automatica, sia orizzontale che verticale

Ora il climatizzatore può oscillare automaticamente non solo verticalmente, ma anche orizzontalmente, migliorando così la distribuzione dell'aria di raffreddamento e garantendo un maggior comfort.



Super raffreddamento e super riscaldamento



Doppie alette verticali automatiche



Modalità silenziosa

COOL & COMFORT

Comfort



Timer 24h

Nei climatizzatori Hisense questa funzione permette di selezionare l'ora di accensione e di spegnimento del climatizzatore nell'arco di 24h.



Funzionamento di emergenza

Un comodo interruttore ON/OFF, posizionato sull'unità interna, permette di avviare il sistema senza dover usare il telecomando.



Autodiagnosi e funzionamento di emergenza

In caso di guasto, il microprocessore interrompe il funzionamento ed esegue un'autodiagnosi. Successivamente sul display dell'unità interna verranno visualizzati i codici di malfunzionamento per agevolare un'eventuale riparazione.



Luxurious & Fashion Design



Display di controllo umidità ambiente



Design universale unità interne (Mono e Multi)



Regolatore luminoso

Premere questo tasto per spegnere la luce del display sul pannello frontale.



Inner Mould Decoration



HIDDEN IR Receiver

Ricevitore segnale telecomando dal design moderno e lineare.



Design Ultra-Slim 11,3 cm

Profilo ultra-sottile originale Hisense.



Manichetta scarico condensa



Progettazione favorevole alla manutenzione dell'apparecchio



Display di design a scomparsa

Il display retroilluminato scompare allo spegnimento dell'unità.



Design semplice, lineare ed elegante



Pannello e filtro removibili e lavabili

Il pannello ed il filtro dei climatizzatori Hisense sono facilmente removibili in modo da poter essere puliti con facilità.



Recupero condensa d'emergenza



Pompetta recupero condensa (Opzionale)



Dima di sostegno (unità interna)

Ulteriori caratteristiche



Hisense Smart Air Conditioner



I condizionatori Hisense sono dotati di dispositivo Wi-Fi e possono essere controllati tramite il tuo Smartphone Hisense anche quando sei fuori casa (funzione in fase di sviluppo).

Tecnologia Inverter

■ Compressore BLDC

La tecnologia del compressore BLDC prevede un elevato numero di magneti che migliorano sensibilmente le prestazioni dei climatizzatori in quanto ne riducono la velocità di rotazione garantendo quindi risparmio energetico, basse vibrazioni, temperature più uniformi ed un ampio range di capacità.



■ Tecnologia Smart PFC

La tecnologia di controllo PFC può applicare una compensazione della tensione in condizioni di funzionamento a basso voltaggio. Il sistema può attivare o disattivare il controllo PFC in modo autonomo aumentando la tensione fino ad un massimo del 20% per supportare l'avviamento a basso voltaggio e garantire massima efficienza.

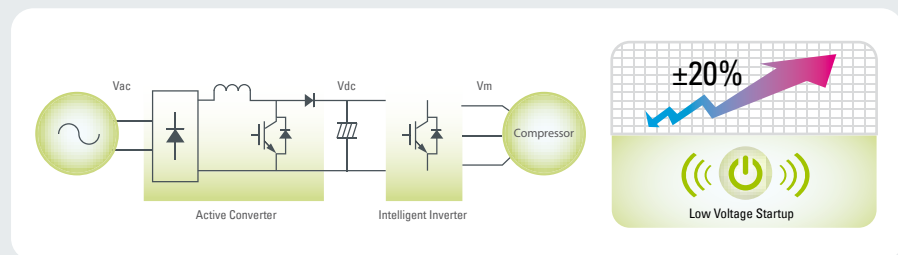

■ Tecnologia inverter 3D



Controllando la velocità del motore in base al carico di riscaldamento e di raffreddamento, la tecnologia dell'inverter 3D garantisce un controllo estremamente accurato della velocità di rotazione del compressore, risparmiando all'incirca il 50% in più rispetto ai climatizzatori tradizionali. Inoltre garantisce una maggiore affidabilità e minor manutenzione. Il compressore BLDC e il motore del ventilatore riducono in maniera considerevole le perdite di carica elettrica dovute alla dispersione tipica dei motori a corrente alternata e permettono di arrivare più efficacemente alla temperatura impostata.

COOL & COMFORT

■ Tecnologia di compensazione di coppia a bassa frequenza

Secondo la curva caratteristica di carico del compressore, la tecnologia di compensazione di coppia a bassa frequenza, sviluppata da Hisense, riduce le vibrazioni del compressore e amplia il campo di funzionamento a bassa frequenza fino a 10Hz.

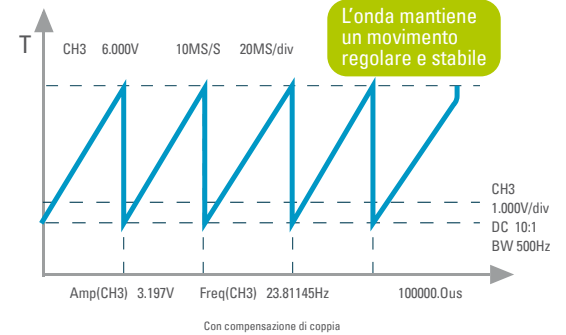
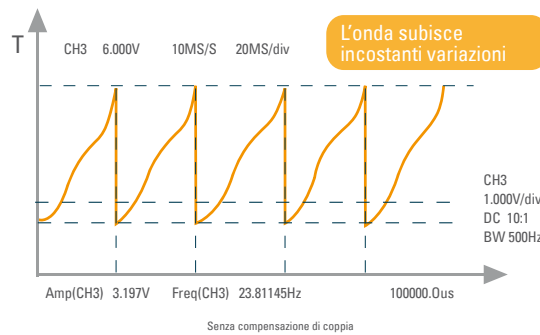
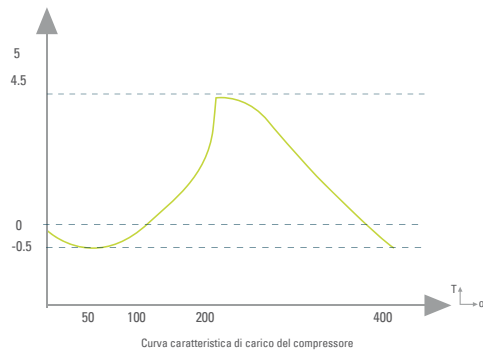

■ Tecnologia di controllo magnetico ridotto

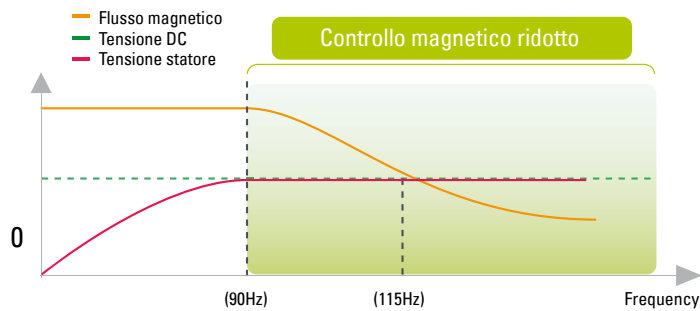

L'esclusiva tecnologia di controllo magnetico ridotto di Hisense garantisce un funzionamento ad alta frequenza in condizioni di basso carico, una gamma di frequenze più ampia ed una maggiore capacità di raffreddamento/riscaldamento.



Tecnologia Inverter

■ Vantaggi garantiti dal climatizzatore inverter Hisense

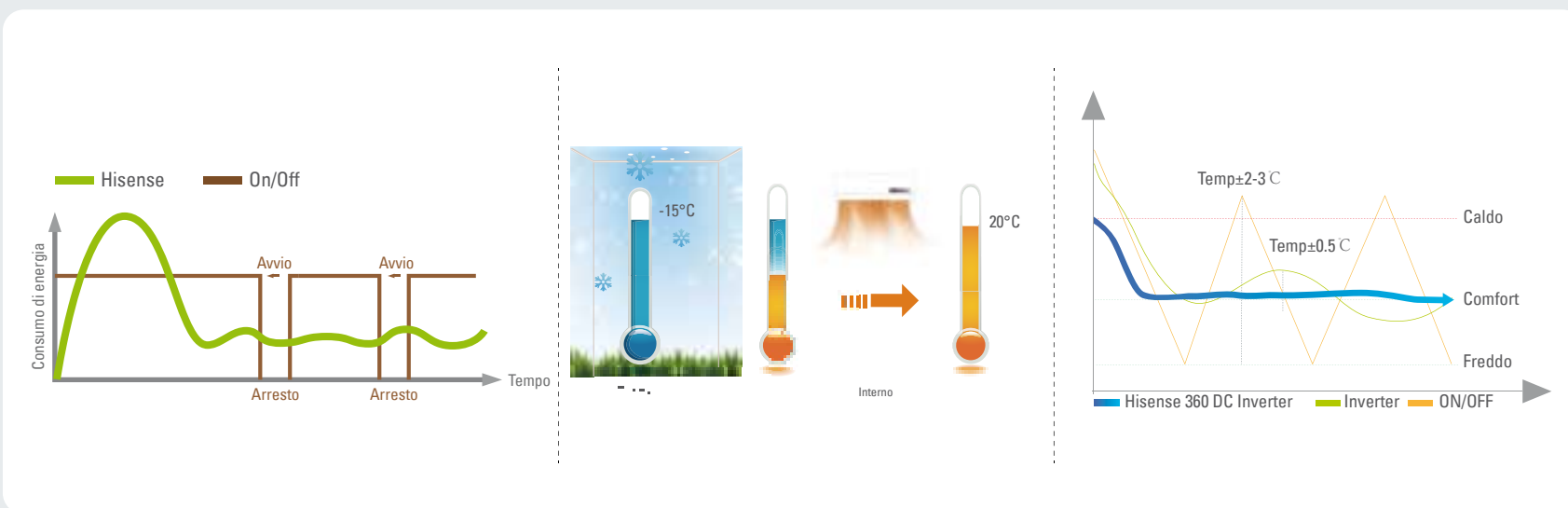

L'esclusiva tecnologia di controllo magnetico ridotto e la tecnologia di compensazione di coppia a bassa frequenza di Hisense estendono in modo efficace l'intervallo operativo fino a raggiungere dai 10Hz ai 135Hz. Inoltre, fanno in modo che la direzione della forza motrice del compressore sia esattamente la stessa del rotore, aumentando di fatto il risparmio energetico. Il compressore è più stabile, più efficiente e il controllo della temperatura è più preciso ($\pm 0.5^{\circ}\text{C}$), evitando le oscillazioni di temperatura nella stanza e rendendo l'ambiente più confortevole.

Il climatizzatore inverter di Hisense può aumentare la velocità del compressore e quindi aumentare la capacità di riscaldamento anche con una bassa temperatura ambiente. Godetevi una bella temperatura primaverile anche durante il freddo inverno con il climatizzatore inverter di Hisense.

Poiché il compressore può modificare la propria velocità automaticamente, il climatizzatore inverter Hisense può avviarsi alla massima velocità e raggiungere rapidamente la temperatura desiderata.

Controllo lineare della temperatura

Elevata capacità di riscaldamento a bassa temperatura ambiente esterna

Raggiunge velocemente la temperatura desiderata

COOL & COMFORT

Etichetta energetica

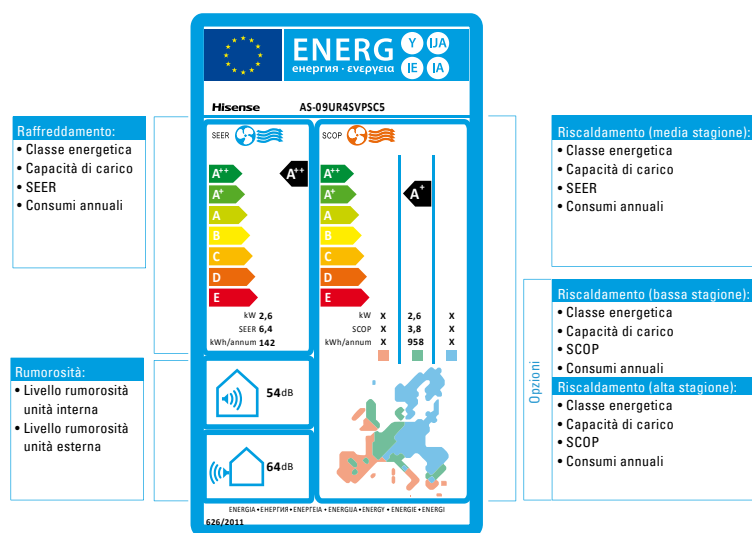

Alette super sottili



Il nuovo meccanismo di trasferimento di calore offre tre tipi di vantaggi:

- Range di temperature più esteso
- Distribuzione del flusso d'aria più costante e climatizzazione omogenea dell'ambiente
- Accelerata distribuzione del flusso d'aria e più rapido raggiungimento della temperatura impostata senza incrementare il consumo di energia.

Nuove alette con fessure frontali



Elevata tecnologia di trasferimento del calore

■ Ventola interna a flusso incrociato

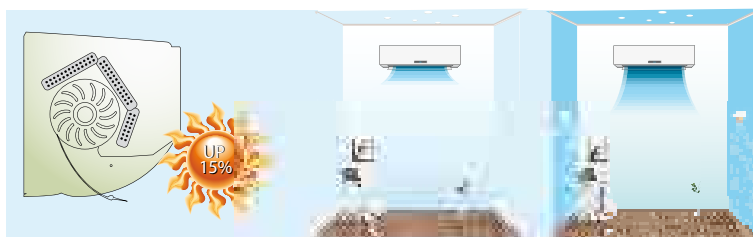

- Nuova ventola tangenziale obliqua ed asimmetrica a flusso incrociato
- Tecnologia CFD&PIV
- Basata sulla “teoria della sinergia di campo”
- Parametri completi e design ottimale multi-target per il tunnel d’aria
- Aumenta efficienza, migliora la distribuzione del flusso d’aria nello scambiatore di calore
- Aumenta il coefficiente del trasferimento di calore di circa il 15%.

■ Rigatura interna del tubo di rame



I tubi degli scambiatori di Hisense sono del tipo rigato, con spirale all’interno. Questa particolarità permette al tubo stesso di incrementare la propria superficie di scambio e facilitare il passaggio del refrigerante, aumentando la propria efficienza. Si avrà quindi un più elevato trasferimento del calore. Ecco perché l’efficienza energetica totale può essere aumentata di valori complessivi tra il 3% e il 5%.

■ Tunnel d’aria esterno e ventola

Ventola tradizionale



Ventola nuova

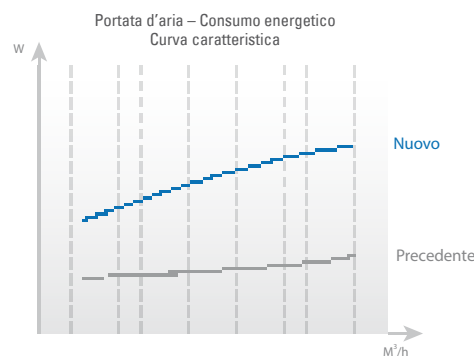

Incremento efficienza
Tecnologia CFD & PIV

COOL & COMFORT

■ Tecnologia Hisense: risparmio energetico

Processo completo con il drive DC

- Compressore inverter DC con doppio rotore che opera con bassa rumorosità a alta efficienza
- Modalità di controllo: Controllo digitale del segnale / voltaggio AC / voltaggio DC / velocità regolabile del rotore massima efficienza della conversione elettrica
- Tipo di circuito: BLDC con sensore di controllo, massima precisione del controllo della velocità, bassa rumorosità di funzionamento
- Tipo di motore della ventola: Motore digitale del circuito di conversione (DC)
- Modalità di riduzione del flusso: Valvola di espansione elettronica.



Valvola di espansione elettronica

Nell'unità esterna è presente la valvola di espansione elettronica che regola ed ottimizza la quantità di refrigerante in tutte le unità interne attive.

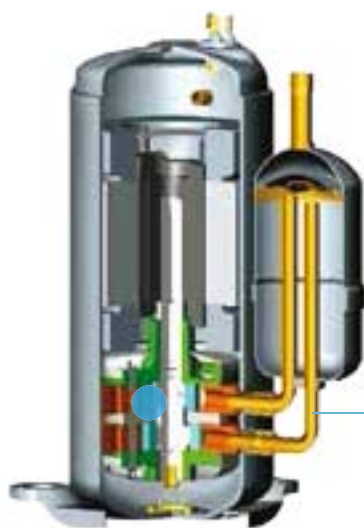

Riduce la frizione
Previene per perdite di gas refrigerante



Compressore inverter DC con doppio rotore

Il design del Compressore DC Inverter a doppio rotore, riduce l'attrito durante il funzionamento per una regolare rotazione con meno vibrazioni prevenendo la perdita di carico durante la fase di compressione del refrigerante. Il risultato è un climatizzatore molto silenzioso ed efficiente.

Elevata tecnologia di trasferimento del calore

■ Quando la temperatura ambiente corrisponde o si avvicina alla temperatura desiderata, il compressore del climatizzatore inverter Hisense è in grado di funzionare ad una velocità molto bassa. Per via di questo effetto, condensatore e l'evaporatore risultano essere sovradimensionati rispetto alla loro capacità nominale. Lo scambiatore di calore diventa più efficiente e il COP aumenta, portando ad un maggior risparmio energetico.

- Compressore inverter DC con doppio rotore
- Motore BLDC
- Valvola ad espansione elettronica
- Processo completo con il drive DC
- Risparmio energetico oltre il 50%
- Efficiente rigatura interna del tubo
- Efficiente alluminio idrofilico

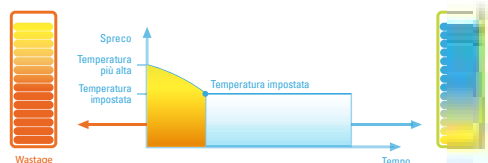

■ 0.1W consumo in modalità stand-by

Hisense garantisce un consumo energetico di 0.1W in modalità stand-by

Grazie alla tecnologia di alimentazione energetica modulare, si avrà un consumo energetico inferiore a 0.1W in modalità stand-by.

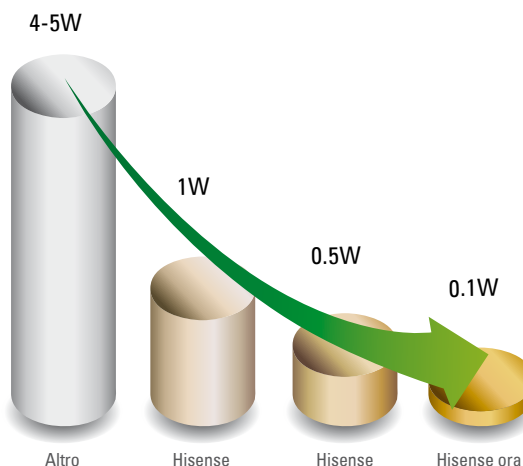

Tecnologia flusso d'aria

■ Flusso d'aria a lunga distanza



■ Ondulamento automatico 4D

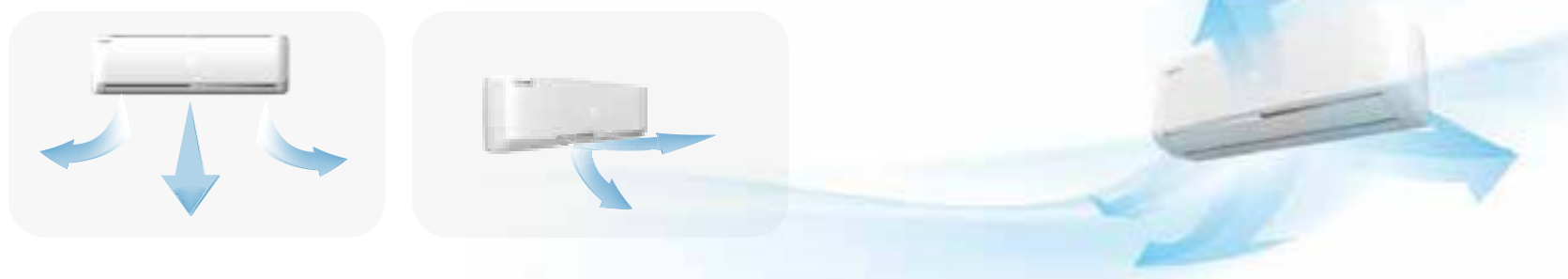

■ Comfort assoluto

Le alette possono oscillare non solo orizzontalmente ma anche verticalmente. La distribuzione dell'aria (calda o fresca) risulta così più omogenea, garantendo un comfort assoluto.



■ Ingresso dell'aria 3D

L'ingresso d'aria 3D Hisense assicura un raffreddamento più rapido dell'ambiente da climatizzare ed un migliore assorbimento del calore, offrendo la massima piacevolezza.



COOL & COMFORT

■ Filtro ad alta densità*

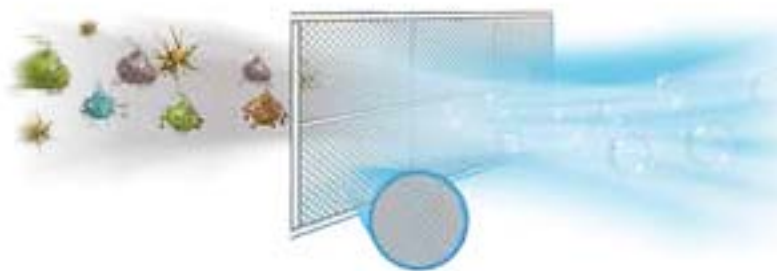

Rispetto ai filtri tradizionali, il filtro ad alta densità Hisense può trattenere più del 90% della polvere ed altre particelle. Può essere, inoltre, facilmente rimosso e per le consuete operazioni di lavaggio basterà un po' di acqua corrente. Sarà così possibile avere sempre aria pura e fresca.

* Accessorio su richiesta

■ Protezione totale per la salute: 4 filtri in 1*

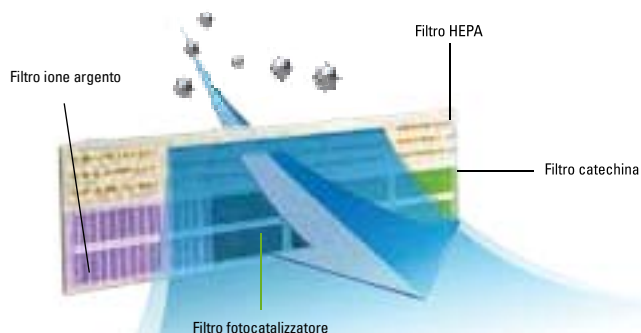
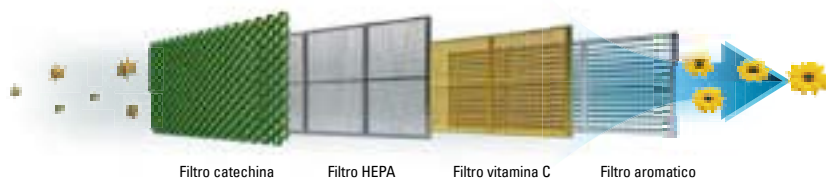

Filtro vitamina C

Il filtro vitamina C rilascia nell'aria vitamina C. La vitamina C penetra nella vostra pelle garantendovi protezione dai raggi ultravioletti, trattenendo l'ossigeno attivo e favorendo la produzione di collagene.

Filtro catechina

Il filtro catechina rimuove gli odori ed elimina lo sporco e le particelle presenti nell'aria e nella stanza.

Filtro ione argento

Il filtro ione argento elimina i batteri presenti nell'aria e controlla la crescita dei microbi come batteri, virus, funghi e spore, distruggendo la loro configurazione interna e assorbendone gli elementi cellulari.

Filtro LTC

Il filtro LTC è un catalizzatore a bassa temperatura tridimensionale, ossidante e decomponente che elimina il metil aldeide.

Filtro fotocatalizzatore

Il filtro fotocatalizzatore elimina i piococchi e altri germi. Inoltre questo filtro elimina gli odori grazie alle proprietà deodoranti pari a quelle di 500 deodoranti a carbone attivo. Il filtro fotocatalizzatore può essere ricaricato facilmente posizionandolo al sole dopo 3-4 mesi d'uso.

Filtro HEPA

Il filtro HEPA elimina in maniera efficace polline, polvere di macinazione, pneumobacillo, garantendovi aria fresca e salutare (disponibile solo per la serie Mini Apple Pie).

Filtro aromatico

Questo filtro sul climatizzatore darà un profumo paradisiaco alla vostra stanza, quando aggiungerete il vostro profumo preferito al filtro aromatico.

* Accessorio su richiesta

Filtri



COOL & COMFORT

■ Rumorosità ridotta

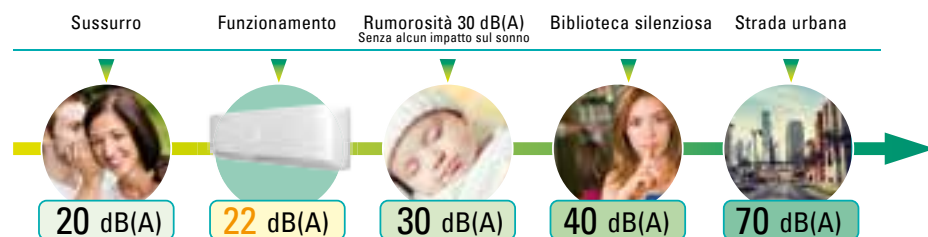

L'ottimizzazione dell'impianto di distribuzione dell'aria Hisense permette di ottenere una climatizzazione più omogenea all'interno dell'ambiente da rinfrescare/riscaldare, con l'immissione di un volume d'aria maggiore, senza il tradizionale aumento di consumo energetico.

■ Le migliori temperature per garantire a tutti un sereno riposo

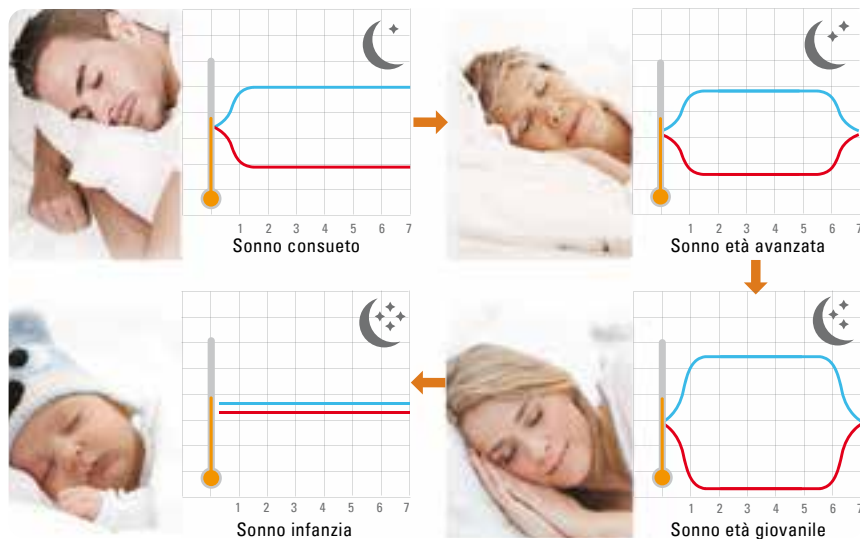

I climatizzatori Hisense si adattano al tuo sonno



Hisense Comfort

■ Sbrinamento intelligente

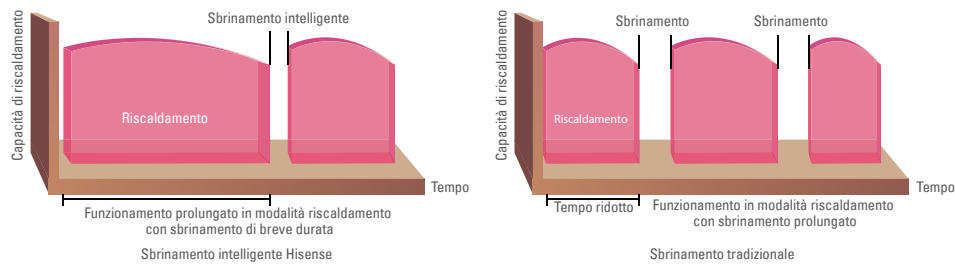

Il processo di sbrinamento intelligente di Hisense viene eseguito solo quando necessario, riducendo lo spreco di energia. Inoltre, riducendo il periodo di sbrinamento, garantisce pieno comfort anche durante il funzionamento nel periodo invernale.

■ Modalità di funzionamento intelligente

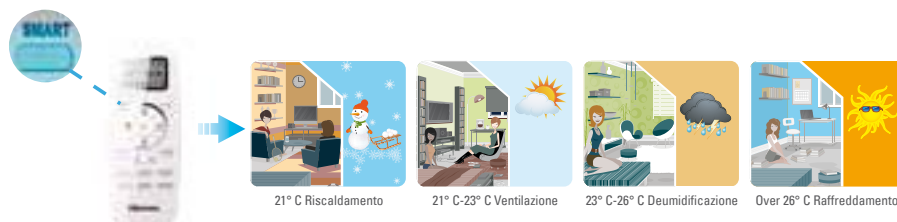

Dovrete solo premere il tasto per avviare il funzionamento automatico, che vi garantirà il massimo comfort in ogni periodo stagionale.

■ I Feel



Il sensore all'interno del telecomando è in grado di rilevare la temperatura circostante e di trasmettere questa informazione all'unità interna. L'unità interna funziona in base alla temperatura rilevata. Il controllo intelligente della temperatura garantisce un ambiente più confortevole e un controllo delle temperature più preciso, risparmiando energia.

Progettazione favorevole alla manutenzione dell'apparecchio

Le nuove unità interne Hisense sono progettate per rendere più semplici e veloci le attività di manutenzione, con l'inserimento di un apposita apertura sul motore del ventilatore.

Assemblaggio



Manutenzione



Box di sicurezza

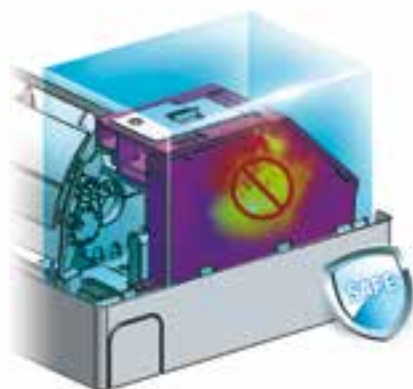

Box in metallo



Cover in plastica ignifuga

Standard di sicurezza internazionale

Ogni macchina viene sottoposta a 52 test di sicurezza secondo le norme vigenti americane. Tra questi la prova IEC (International Electrotechnical Commission), per garantire la massima affidabilità.

Cover in plastica ignifuga

In caso di incendio, il materiale plastico ignifugo utilizzato per lo scheletro della macchina impedisce la propagazione del fuoco.

Box in metallo

Ulteriore sicurezza è data dal coperchio in metallo a protezione della scheda elettronica interna all'unità.

Telecomando

■ Elegante design ed elevata praticità

Hisense utilizza un linguaggio semplice ed intuitivo, basato su un indice di icone di facile comprensione e sulla leggibilità di un display LCD più ampio e luminoso.

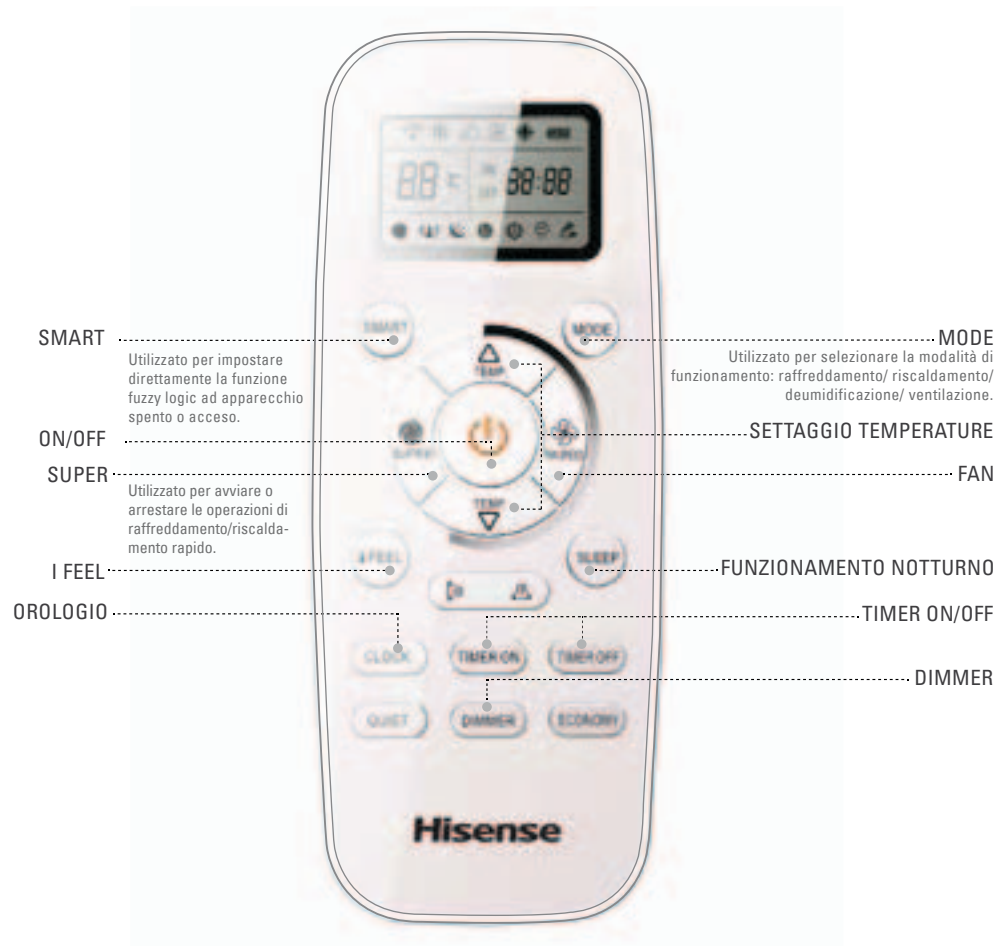







ICONE DISPLAY LCD



















Nota: ciascuna delle seguenti funzioni verrà introdotta ed approfondita nelle pagine seguenti.

	Indicatore di raffreddamento		Velocità automatica di ventilazione
	Indicatore di deumidificazione		Alta velocità di ventilazione
	Indicatore ventilazione		Media velocità di ventilazione
	Indicatore riscaldamento		Bassa velocità di ventilazione
	Indicatore funzionamento notturno		Trasmissione del segnale
	Livello batteria		Visualizzazione impostazione del timer
	Indicatore funzionamento a basso voltaggio		Visualizzazione ora impostata
	Indicatore risparmio energetico		Visualizzazione della temperatura impostata





















COOL & COMFORT

Canale	Tipologia	Serie	Tecnologia	Capacità	7K	9K	12K	18K
Linea residenziale	Monosplit Modello a parete	Apple Pie	Nuovo ERP, SCOP 4.0					
		Apple Pie	Nuovo ERP, SCOP 3.8					
		Mini Apple Pie	Nuovo ERP, SCOP 4.0					
		Mini Apple Pie	Nuovo ERP, SCOP 3.8					
		Essence	Nuovo ERP, SCOP 3.8					
		Pilot	Nuovo ERP, SCOP 3.8					
	Portatili & Deumidificatori	Asteria	Classe energetica A					
					10 Lt	12 Lt	16 Lt	20 Lt
		Veza						
	Linea commerciale	Monosplit Light Commercial	Monosplit Inverter	Unità esterne				
Canalizzato								
Cassette								
Soffitto/Pavimento								





Line Up

24K	30K	36K	41K	48K	50K	60K	64K	
								SC
								SC
								TG
								TG
								TE
								TF
								J
24 Lt								
								L
								R410A DC Inverter
								R410A DC Inverter
								R410A DC Inverter
								R410A DC Inverter

COOL & COMFORT

Canale	Tipologia	Serie	Tecnologia	Capacità			
				7K	9K	12K	18K
Linea residenziale o commerciale	Monosplit Free Match	Nuovo ERP SCOP 3.8	Unità esterne				 (16K Dual)
			Apple Pie				
			Mini Apple Pie				
			Essence				
			Pilot				
			Canalizzato				
			Cassette				
			Soffitto/Pavimento				

Line Up

24K	30K	36K	41K	48K	50K	60K	64K	
 (20K Dual e Trial)	 (24K Trial)	 (28K Quadri)	 (36K Quadri)					R410A DC Inverter
								R410A DC Inverter
								R410A DC Inverter
								R410A DC Inverter
								R410A DC Inverter
								R410A DC Inverter
								R410A DC Inverter
								R410A DC Inverter

Linea residenziale





Enjoy Apple Pie

HISENSE MODELLO A PARETE

APPLE PIE

Hisense modello a parete Apple Pie **SCOP 4.0**



Enjoy Apple Pie



Riscaldamento a basse temperature (fino a -15°C)



Super raffreddamento e super riscaldamento



Standby settimanale



Autodiagnosi e funzionamento di emergenza



Design Ultra-Slim 11,3 cm



Sbrinatorio automatico



Tecnologia di purificazione dell'aria



Prevenzione aria fredda



I Feel



Funzione Smart



Flusso d'aria a lunga distanza



Motore Full DC Inverter



Box circuiti elettrici ignifugo



Controllo temperature (Range: 16-30° C)



4 programmi funzionamento notturno



Modalità silenziosa

R410A



9000 Btu/h
12000 Btu/h

Modello		AS-09UR4SVPC5	AS-12UR4SVPC5
Consumi			
Sistema di raffreddamento	W	2600	3500
Sistema di riscaldamento	W	2400	3300
SEER	Raffreddamento	6,4	6,4
SCOP	Riscaldamento	4	4
Classe energetica	Raffreddamento	A++	A++
Classe energetica	Riscaldamento	A+	A+
Capacità			
Capacità di raffreddamento	W	2600(1600-3300)	3500(1600-4000)
Capacità di riscaldamento	W	2800(1600-3000)	3800(1600-4100)
Dati elettrici			
Voltaggio/Frequenza/Fase	V/Hz/P	220-240V~,50Hz,1P	220-240V~,50Hz,1P
Nominale di ingresso (raffreddamento)	W	740 (400-1250)	1060 (440-1450)
Nominale di ingresso (riscaldamento)	W	735 (440-1300)	1040 (460-1500)
Corrente nominale (raffreddamento)	A	3,5	4,7
Corrente nominale (riscaldamento)	A	3,5	4,6
Performance			
EER per raffreddamento	W/W	3,51	3,30
COP per riscaldamento	W/W	3,81	3,65
Circolazione d'aria unità interna	m³/h	600	600
Capacità di deumidificazione	L/H.r	0,90	1,50
Livello pressione sonora unità interna (Quiet-Minimo-Medio-Alto)	dB (A)	25/30/37/40	25/30/37/40
Livello pressione sonora unità esterna (Modalità basso funzionamento)	dB (A)	53	54
Livello rumorosità unità interna (Livello massimo)	dB (A)	55	55
Livello rumorosità unità esterna (Livello massimo)	dB (A)	64	64
Dimensioni e peso			
Dimensioni nette (LxAxP mm) / Peso netto (Kg)	Unità interna	1015x320x158 / 11,5	1015x320x158 / 11,5
	Unità esterna	715x482x240 / 28	715x482x240 / 29
Dimensioni con imballo (LxAxP mm) / Peso lordo (Kg)	Unità interna	900x335x260 / 11	900x335x260 / 11
	Unità esterna	830x530x315 / 30	830x530x315 / 31
Connessioni			
Diametro tubazione liquido	Pollici	1/4	1/4
Diametro tubazione gas	Pollici	3/8	3/8
Capacità di carico (20°/40°/40°HC)		118/240/272	118/240/272

Note: 1. Caratteristiche, aspetto e specifiche tecniche sono soggetti a cambiamenti senza necessaria previa notifica. 2. Test relativi al livello di rumorosità delle unità sono stati eseguiti all'interno di ambienti anecoici.

Hisense modello a parete Apple Pie SCOP 3.8



Enjoy Apple Pie



Riscaldamento a basse temperature (fino a -15°C)



Super raffreddamento e super riscaldamento



Standby settimanale



Autodiagnosi e funzionamento di emergenza



Design Ultra-Slim 11,3 cm



Sbrinatorio automatico



Tecnologia di purificazione dell'aria



Prevenzione aria fredda



I Feel



Funzione Smart



Flusso d'aria a lunga distanza



Motore Full DC Inverter



Box circuiti elettrici ignifugo



Controllo temperature (Range: 16-30° C)



4 programmi funzionamento notturno



Modalità silenziosa

R-410A



9000 Btu/h
12000 Btu/h

Modello		AS-09UR4SUPSC4	AS-12UR4SUPSC4
Consumi			
Sistema di raffreddamento	W	2600	3500
Sistema di riscaldamento	W	2600	3500
SEER	Raffreddamento	6,4	6,1
SCOP	Riscaldamento	3,8	3,8
Classe energetica	Raffreddamento	A++	A++
Classe energetica	Riscaldamento	A	A
Capacità			
Capacità di raffreddamento	W	2600(1600-3300)	3500(1600-4000)
Capacità di riscaldamento	W	2800(1600-3000)	3900(1600-4100)
Dati elettrici			
Voltaggio/Frequenza/Fase	V/Hz/P	220-240V~,50Hz,1P	220-240V~,50Hz,1P
Nominale di ingresso (raffreddamento)	W	720(390-1250)	1055(420-1450)
Nominale di ingresso (riscaldamento)	W	700(420-1300)	1050(440-1600)
Corrente nominale (raffreddamento)	A	3,4	4,5
Corrente nominale (riscaldamento)	A	3,3	4,3
Performance			
EER per raffreddamento	W/W	3,61	3,32
COP per riscaldamento	W/W	4,00	3,71
Circolazione d'aria unità interna	m³/h	600	600
Capacità di deumidificazione	L/H.r	0,9	1,5
Livello pressione sonora unità interna (Quiet-Minimo-Medio-Alto)	dB (A)	25/30/37/40	25/30/37/40
Livello pressione sonora unità esterna (Livello massimo)	dB (A)	53	54
Livello rumorosità unità interna	dB (A)	54	54
Livello rumorosità unità esterna	dB (A)	64	64
Dimensioni e peso			
Dimensioni nette (LxAxP mm)	Unità interna	1015x320x158	1015x320x158
	Unità esterna	800x553x273	800x553x273
Peso netto (Kg)	Unità interna	12	12
	Unità esterna	34	34
Dimensioni con imballo (LxAxP mm)	Unità interna	1110x410x260	1110x410x260
	Unità esterna	930x620x360	930x620x360
Peso lordo (Kg)	Unità interna	15	15
	Unità esterna	40	40
Connessioni			
Diametro tubazione liquido	Pollici	1/4	1/4
Diametro tubazione gas	Pollici	3/8	3/8
Capacità di carico (20°/40°/40°HC)		90/190/215	90/190/215

Note: 1. Caratteristiche, aspetto e specifiche tecniche sono soggetti a cambiamenti senza necessaria previa notifica. 2. Test relativi al livello di rumorosità delle unità sono stati eseguiti all'interno di ambienti anecoici.

Hisense modello a parete





HISENSE MODELLO A PARETE
MINI APPLE PIE

Hisense modello a parete Mini Apple Pie SCOP 4.0 e 3.8



Riscaldamento a basse temperature (-15° C)

Display LED a scomparsa

Risparmio energetico

Design Apple Pie: moderno e lineare

Silenzioso

Comfort assoluto

Flusso d'aria a lunga distanza

Super raffreddamento e super riscaldamento

Standby settimanale

Autodiagnosi e funzionamento di emergenza

Riscaldamento a basse temperature (fino a -15°C)

Sbrinamento automatico

Tecnologia di purificazione dell'aria

Prevenzione aria fredda

I Feel

Funzione Smart

Flusso d'aria a lunga distanza

Motore Full DC Inverter

Box circuiti elettrici ignifugo

Controllo temperature (Range: 16-30° C)

4 programmi funzionamento notturno

Modalità silenziosa



9000 Btu/h
12000 Btu/h

Modello		AS-09UR4SVETG1	AS-12UR4SVETG1
Consumi			
Sistema di raffreddamento	W	2600	3500
Sistema di riscaldamento	W	2500	3500
SEER	Raffreddamento	6,8	6,8
SCOP	Riscaldamento	4	4
Classe energetica	Raffreddamento	A++	A++
Classe energetica	Riscaldamento	A+	A+
Capacità			
Capacità di raffreddamento	W	2600 (1600-3300)	3500 (1600-4000)
Capacità di riscaldamento	W	2800 (1600-3000)	3800 (1600-4100)
Dati elettrici			
Voltaggio/Frequenza/Fase	V/Hz/P	220-240V~,50Hz,1P	220-240V~,50Hz,1P
Nominale di ingresso (raffreddamento)	W	720 (400-1250)	1045(440-1450)
Nominale di ingresso (riscaldamento)	W	700 (440-1300)	995 (460-1500)
Corrente nominale (raffreddamento)	A	3,4	4,6
Corrente nominale (riscaldamento)	A	3,3	4,4
Performance			
EER per raffreddamento	W/W	3,61	3,35
COP per riscaldamento	W/W	4	3,82
Circolazione d'aria unità interna	m³/h	600	600
Capacità di deumidificazione	L/H.r	0,9	1,5
Livello pressione sonora unità interna (Quiet-Minimo-Medio-Alto)	dB (A)	25/33/37/40	25/33/37/40
Livello rumorosità unità esterna (Modalità alto funzionamento)	dB (A)	64	65
Dimensioni e peso			
Dimensioni nette (LxAxP - mm)	Unità interna	950X275X208	950X275X208
	Unità esterna	715x482x240	715x482x240
Peso netto (Kg)	Unità interna	8,5	8,5
	Unità esterna	28	29
Connessioni			
Diametro tubazione liquido	Pollici	1/4	1/4
Diametro tubazione gas	Pollici	3/8	3/8
Capacità di carico (20'/40'/40'HC)		133/275/320	133/275/320

Note: 1. Caratteristiche, aspetto e specifiche tecniche sono soggetti a cambiamenti senza necessaria previa notifica. 2. Test relativi al livello di rumorosità delle unità sono stati eseguiti all'interno di ambienti anecoici.

Hisense modello a parete



9000 Btu/h
12000 Btu/h



18000 Btu/h



24000 Btu/h

Modello		AS-09UR4SVETG5	AS-12UR4SVETG5	AS-18UR4SFATG5	AS-24UR4SDBTG5
Consumi					
Sistema di raffreddamento	W	2600	3500	5000	6500
Sistema di riscaldamento	W	2400	3200	4700	6300
SEER	Raffreddamento	6,1	6,1	6,1	6,3
SCOP	Riscaldamento	3,8	3,8	3,8	3,8
Classe energetica	Raffreddamento	A++	A++	A++	A++
Classe energetica	Riscaldamento	A	A	A	A
Capacità					
Capacità di raffreddamento	W	2600 (1600-3300)	3500 (1600-4000)	5000 (2500-5750)	6500 (2300-7300)
Capacità di riscaldamento	W	2800 (1600-3000)	3800 (1600-4100)	5300 (2250-6250)	6800 (2300-8000)
Dati elettrici					
Voltaggio/Frequenza/Fase	V/Hz/P	220-240V~,50Hz,1P	220-240V~,50Hz,1P	220-240V~,50Hz,1P	220-240V~,50Hz,1P
Nominale di ingresso (raffreddamento)	W	785 (400-1250)	1060 (440-1450)	1540 (650-2250)	1960 (650-2600)
Nominale di ingresso (riscaldamento)	W	735 (440-1300)	1025 (460-1500)	1465 (600-2100)	1880 (630-3100)
Corrente nominale (raffreddamento)	A	3,7	4,7	6,9	8,7
Corrente nominale (riscaldamento)	A	3,5	4,6	6,6	8,4
Performance					
EER per raffreddamento	W/W	3,31	3,3	3,24	3,32
COP per riscaldamento	W/W	3,81	3,71	3,81	3,62
Circolazione d'aria unità interna	m³/h	500	600	900	1100
Capacità di deumidificazione	L/H.r	0,9	1,5	2	2,5
Livello pressione sonora unità interna (Quiet-Minimo-Medio-Alto)	dB (A)	25/33/37/40	25/33/37/40	35/39/43/46	36/40/45/50
Livello rumorosità unità esterna (Modalità alto funzionamento)	dB (A)	64	65	65	69
Dimensioni e peso					
Dimensioni nette (LxAxP - mm)	Unità interna	950X275X208	950X275X208	1050X320X235	1220X320X235
	Unità esterna	715x482x240	715x482x240	830x629x285	885x795x366
Peso netto (Kg)	Unità interna	8,5	8,5	12	13
	Unità esterna	28	29	38	56
Conessioni					
Diametro tubazione liquido	Pollici	1/4	1/4	1/4	3/8
Diametro tubazione gas	Pollici	3/8	3/8	1/2	5/8
Capacità di carico (20'/40'/40'HC)		133/275/320	133/275/320	78/157/180	42/92/92

Note: 1. Caratteristiche, aspetto e specifiche tecniche sono soggetti a cambiamenti senza necessaria previa notifica. 2. Test relativi al livello di rumorosità delle unità sono stati eseguiti all'interno di ambienti anecoici.



HISENSE MODELLO A PARETE

ESSENCE

Hisense modello a parete **Essence**

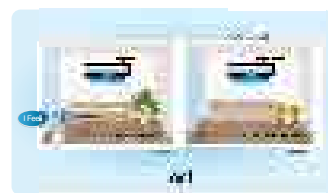

Riscaldamento a basse temperature (fino a -15°C)



Autodiagnosi e funzionamento di emergenza



Riavvio automatico



Sbrinatorio automatico



Standby settimanale



Prevenzione aria fredda



I Feel



Funzione Smart



Motore Full DC Inverter



Box circuiti elettrici ignifugo



Super raffreddamento e super riscaldamento



Design universale unità interne (Mono e Multi)



Alette Ultra-Wide



Flusso d'aria a lunga distanza



Filtro ad alta densità



Controllo temperature (Range: 16-30°C)



4 programmi funzionamento notturno

R-410A



9000 Btu/h
12000 Btu/h



18000 Btu/h



24000 Btu/h

Modello		AS-09UR4SVETE5	AS-12UR4SVETE5	AS-18UR4SFATE5	AS-24UR4SDBTE5
Consumi					
Sistema di raffreddamento	W	2600	3500	5000	6500
Sistema di riscaldamento	W	2400	3200	4700	6300
SEER	Raffreddamento	6,1	6,1	6,1	6,3
SCOP	Riscaldamento	3,8	3,8	3,8	3,8
Classe energetica	Raffreddamento	A++	A++	A++	A++
Classe energetica	Riscaldamento	A	A	A	A
Capacità					
Capacità di raffreddamento	W	2600 (1600-3300)	3500 (1600-4000)	5000 (2500-5750)	6500 (2300-7300)
Capacità di riscaldamento	W	2800 (1600-3000)	3800 (1600-4100)	5300 (2250-6250)	6800 (2300-8000)
Dati elettrici					
Voltaggio/Frequenza/Fase	V/Hz/P	220-240V~,50Hz,1P	220-240V~,50Hz,1P	220-240V~,50Hz,1P	220-240V~,50Hz,1P
Nominale di ingresso (raffreddamento)	W	785(400-1250)	1060(440-1450)	1540(650-2250)	1960 (650-2600)
Nominale di ingresso (riscaldamento)	W	735(440-1300)	1025(460-1500)	1465(600-2100)	1880 (630-3100)
Corrente nominale (raffreddamento)	A	3,7	4,7	6,9	8,7
Corrente nominale (riscaldamento)	A	3,5	4,6	6,6	8,4
Performance					
EER per raffreddamento	W/W	3,31	3,30	3,24	3,32
COP per riscaldamento	W/W	3,81	3,71	3,81	3,62
Circolazione d'aria unità interna	m³/h	500	600	900	1100
Capacità di deumidificazione	L/H.r	0,9	1,5	2	2,5
Livello pressione sonora unità interna (Quiet-Minimo-Medio-Alto)	dB (A)	25/33/37/40	25/33/37/40	35/39/43/46	36/40/45/50
Livello rumorosità unità esterna (Modalità alto funzionamento)	dB (A)	64	65	65	69
Dimensioni e peso					
Dimensioni nette (LxAxP - mm)	Unità interna	850x270x208	850x270x208	960x315x230	1131x315x230
	Unità esterna	715x482x240	715x482x240	830x629x285	885x795x366
Peso netto (Kg)	Unità interna	8,5	8,5	12	13
	Unità esterna	28	29	38	56
Connessioni					
Diametro tubazione liquido	Pollici	1/4	1/4	1/4	3/8
Diametro tubazione gas	Pollici	3/8	3/8	1/2	5/8
Capacità di carico					
(20'/40'/40'HC)		140/285/335	140/285/335	81/170/195	42/92/92

Note: 1. Caratteristiche, aspetto e specifiche tecniche sono soggetti a cambiamenti senza necessaria previa notifica. 2. Test relativi al livello di rumorosità delle unità sono stati eseguiti all'interno di ambienti anecoici.

Hisense modello a parete





HISENSE MODELLO A PARETE

PILOT

Hisense modello a parete Pilot

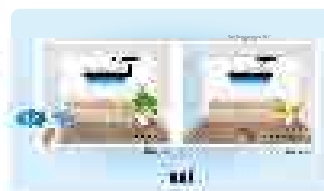

Super raffreddamento e super riscaldamento



Standby settimanale



Autodiagnosi e funzionamento di emergenza



Riavvio automatico



Sbrinamento automatico



Timer 24h



Prevenzione area fredda



I Feel

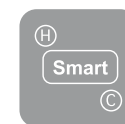

Funzione Smart



Alette Ultra-Wide



Filtro ad alta densità



Flusso d'aria a lunga distanza



4 programmi funzionamento notturno

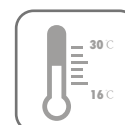

Controllo temperature (Range: 16-30° C)



9000 Btu/h
12000 Btu/h

18000 Btu/h

24000 Btu/h

Modello		AS-09UR4SVETF5	AS-12UR4SVETF5	AS-18UR4SFATF5	AS-24UR4SDBTF5
Consumi					
Sistema di raffreddamento	W	2600	3500	5000	6500
Sistema di riscaldamento	W	2400	3200	4700	6300
SEER	Raffreddamento	6,1	6,1	6,1	6,3
SCOP	Riscaldamento	3,8	3,8	3,8	3,8
Classe energetica	Raffreddamento	A++	A++	A++	A++
Classe energetica	Riscaldamento	A	A	A	A
Capacità					
Capacità di raffreddamento	W	2600 (1600-3300)	3500 (1600-4000)	5000 (2500-5750)	6500 (2300-7300)
Capacità di riscaldamento	W	2800 (1600-3000)	3800 (1600-4100)	5300 (2250-6250)	6800 (2300-8000)
Dati elettrici					
Voltaggio/Frequenza/Fase	V/Hz/P	220-240V~,50Hz,1P	220-240V~,50Hz,1P	220-240V~,50Hz,1P	220-240V~,50Hz,1P
Nominale di ingresso (raffreddamento)	W	785 (400-1250)	1060 (440-1450)	1540 (650-2250)	1960 (650-2600)
Nominale di ingresso (riscaldamento)	W	735 (440-1300)	1025 (460-1500)	1465 (600-2100)	1880 (630-3100)
Corrente nominale (raffreddamento)	A	3,7	4,7	6,9	8,7
Corrente nominale (riscaldamento)	A	3,5	4,6	6,6	8,4
Performance					
EER per raffreddamento	W/W	3,31	3,3	3,24	3,32
COP per riscaldamento	W/W	3,81	3,71	3,81	3,62
Circolazione d'aria unità interna	m³/h	0,9	1,5	2	2,5
Capacità di deumidificazione	L/H.r	500	600	900	1100
Livello pressione sonora unità interna (Quiet-Minimo-Medio-Alto)	dB (A)	25/33/37/40	25/33/37/40	35/39/43/46	36/40/45/50
Livello rumorosità unità esterna (Modalità alto funzionamento)	dB (A)	64	65	65	69
Dimensioni e peso					
Dimensioni nette (LxAxP - mm)	Unità interna	850×270×208	850×270×208	960×315×230	1131×315×230
	Unità esterna	715×482×240	715×482×240	830×629×285	885×795×366
Peso netto (Kg)	Unità interna	8,5	8,5	12	13
	Unità esterna	28	29	38	56
Connessioni					
Diametro tubazione liquido	Pollici	1/4	1/4	1/4	3/8
Diametro tubazione gas	Pollici	3/8	3/8	1/2	5/8
Capacità di carico					
(20'/40'/40'HC)		140/285/335	140/285/335	81/170/195	42/92/92

Note: 1. Caratteristiche, aspetto e specifiche tecniche sono soggetti a cambiamenti senza necessaria previa notifica. 2. Test relativi al livello di rumorosità delle unità sono stati eseguiti all'interno di ambienti anecoici.

Hisense climatizzatore portatile





HISENSE MODELLO PORTATILE

ASTERIA

Portatile

Asteria



■ Sistema di evaporazione automatico

Evita di dover svuotare spesso il serbatoio dove si deposita l'acqua di condensa e garantisce una migliore e più costante capacità di raffreddamento.



■ Pratico supporto per telecomando



■ Telecomando con Timer 24h e display LED

Possibilità di programmare in modo semplice e immediato l'orario di avvio e di arresto della macchina.



■ Funzionamento intelligente

Il climatizzatore si adatta ad ogni situazione con le modalità di funzionamento Smart, di super raffreddamento e notturno.



Doppie alette verticali automatiche



Timer 24h



Sistema automatico di evaporazione della condensa



Sistema automatico di deumidificazione



Autodiagnosi e funzionamento di emergenza



Tecnologia di purificazione dell'aria multi-strato



Manichetta scarico condensa

Portatile



9000 Btu/h
12000 Btu/h

Modello		AP-09CR4SEJS	AP-12CR4SFJS
Consumi			
Nominale di ingresso (raffreddamento)	W	996	1333
Classe energetica	Raffreddamento	A	A
Capacità			
Capacità di raffreddamento	W	2600	3480
Dati elettrici			
Voltaggio/Frequenza/Fase	V/Hz/P	220-240V~,50Hz,1P	220-240V~,50Hz,1P
Nominale di ingresso (raffreddamento)	W	996	1333
Corrente nominale (raffreddamento)	A	4,5	6,5
Performance			
EER per raffreddamento	W/W	2,61	2,61
Circolazione d'aria unità interna	m³/h	290	380
Capacità di deumidificazione	L/H.r	1	1,3
Livello pressione sonora (Modalità alto funzionamento)	dB (A)	52	54
Livello rumorosità (Modalità alto funzionamento)	dB (A)	65	65
Dimensioni e peso			
Dimensioni nette (LxAxP)	mm	430x695x325	439x754x360
Peso netto	Kg	29	34
Dimensioni Lorde (LxAxP)	mm	480x880x380	480x880x380
Peso lordo	Kg	34	34
Capacità di carico			
(20°/40°/40°HC)		148/302/447	118/248/372

Note: 1. Caratteristiche, aspetto e specifiche tecniche sono soggetti a cambiamenti senza necessaria previa notifica. 2. Test relativi al livello di rumorosità delle unità sono stati eseguiti all'interno di ambienti anecoici.

Hisense Deumidificatore





HISENSE DEUMIDIFICATORE

VEZA

Deumidificatore

Veza



■ Ampio display di controllo

Display di facile comprensione e utilizzo.

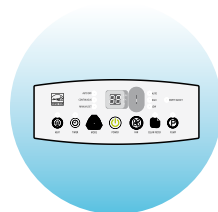

■ Filtro removibile

Non è necessario rimuovere il serbatoio dell'acqua di condensa.



■ Apposito incasso per il cavo di alimentazione



■ Pompa ad incasso per drenaggio acqua di condensa

Brevetto N. 201210568907.9, esclusiva produzione Hisense.



■ Maniglia estraibile ed a scomparsa

Il trasporto del portatile Hisense è reso estremamente semplice dall'apposita maniglia, la quale può scomparire dopo l'utilizzo per non intaccare in nessun modo il design sinuoso dell'unità.

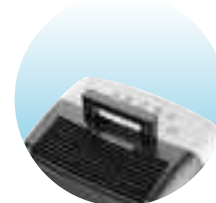

Tecnologia di purificazione dell'aria multi-stato



Recupero condensa d'emergenza



Riavvio automatico



Controllo livello umidità nell'aria (Range: 30% - 80%)



Display di controllo umidità ambiente



Pompetta recupero condensa

Deumidificatore



10L 12L
16L 20L
24L

Modello		DH-10K4SK5	DH-12K4SK5	DH-16K4SK5	DH-20K4SK5	DH-24K4SK5
Capacità						
Capacità di deumidificazione (30% CRH 80%)	Litri/Giorno	10.0	12.0	16.0	20.0	24.0
Dati elettrici						
Voltaggio/Frequenza/Fase	V/Hz/P	220-240V~, 50Hz, 1P	220-240V~, 50Hz, 1P	220-240V~, 50Hz, 1P	220-240V~, 50Hz, 1P	220-240V~, 50Hz, 1P
Nominale di ingresso (30% CRH 80%)	W	376.0	376.0	423.0	423.0	705.0
Corrente nominale (30% CRH 80%)	A	1.6	1.6	1.8	1.8	3.0
Performance						
Circolazione d'aria unità interna	m³/h	150.0	150.0	150.0	150.0	150.0
Livello rumorosità (Modalità alto/basso funzionamento)	dB (A)	53/50	53/50	53/50	53/50	53/50
Dimensioni e peso						
Dimensioni nette (LxAxP)	mm	356x505x272	356x505x272	356x505x272	356x505x272	356x505x272
Peso netto	Kg	14,3	14,3	14,3	14,3	14,3
Dimensioni Lorde (LxAxP)	mm	402x533x323	402x533x323	402x533x323	402x533x323	402x533x323
Peso lordo	Kg	15,4	15,4	15,4	15,4	15,4
Capacità di carico						
40' HC		1070	1070	1070	1070	1070

Note: 1. Caratteristiche, aspetto e specifiche tecniche sono soggetti a cambiamenti senza necessaria previa notifica. 2. Test relativi al livello di rumorosità delle unità sono stati eseguiti all'interno di ambienti anecoici.

Climatizzatori Light Commercial





CLIMATIZZATORI LIGHT COMMERCIAL

R410A Serie Inverter

Tecnologia e caratteristiche

■ Ampio range di temperature

Unità esterna
Riscaldamento: -10 ~ 24° C
Raffreddamento: 15 ~ 24° C

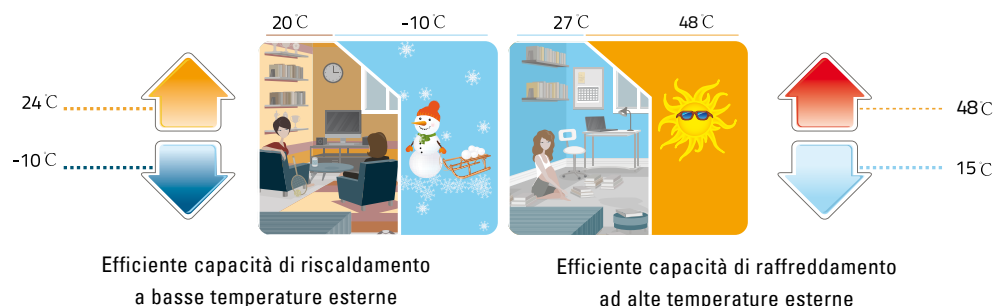

■ Alta efficienza



Compressore DC Inverter 360° con doppio rotore

Il design del compressore DC Inverter con doppio rotore riduce l'attrito durante il funzionamento, riducendo le vibrazioni prodotte dalla macchina e prevenendo la perdita di carico durante la fase di compressione del refrigerante. Il risultato è un climatizzatore molto più silenzioso ed efficiente.

■ Tecnica di controllo del riciclo dell'olio

Hisense progetta impianti di connessione tra le unità con tubazioni di estese lunghezze, installabili anche con notevole dislivello.

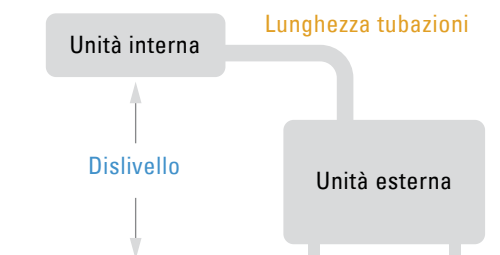

Modello	Lunghezza massima tubazioni (mt)	Dislivello massimo (mt)	Aggiunta refrigerante oltre 5 mt di lunghezza tubazioni
18k	15m	7.5m	15g/m
24k	20m	10m	35g/m
36k	30m	15m	35g/m
48k/60k	50m	15m	35g/m

Tecnologia Inverter

■ PCB Board Dual Core (doppio processore)



IDU PCB

Scheda elettronica
unità interna



ODU PCB

Scheda elettronica
unità esterna

Controllo intelligente: grazie all' utilizzo di due schede elettroniche il sistema legge lo stato di operatività del sistema in modo più immediato e preciso.

Sistema di alimentazione bilanciato: il doppio controllo PCB previene eventuali danni o pericoli causati da un inadeguato sovraccarico elettrico.

■ Stanza d'hotel scheda di controllo



Scheda stanza

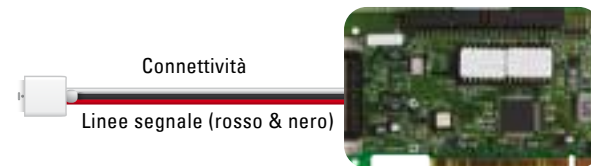

■ Controllo antincendio



Sensore di fumo

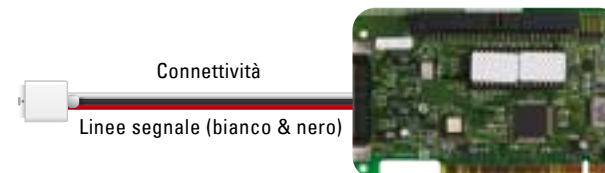

R410A Serie Inverter

Tipo canalizzato

■ Pressione statica opzionale

18k: Pressione statica opzionale (10Pa & 30Pa).
Ciascuna unità può essere installata in due modi.
10Pa: Flusso d'aria diretto senza condotto esterno
30Pa: Condotto esterno posizionato sullo scarico dell'aria
Due diversi metodi d'installazione cambiando le connessioni elettriche.
Nota: le impostazioni di fabbrica sono 10Pa.



Flusso d'aria frontale,
entrata aria frontale



Flusso d'aria frontale,
entrata aria posteriore

■ Doppia modalità d'ingresso dell'aria

Vantaggi: Se la distanza tra l'unità e la parete è limitata, allora potete scegliere l'entrata aria inferiore rimuovendo il quadro inferiore dell'unità, sarà molto più facile e più flessibile. Il livello di rumorosità prodotto da un ingresso d'aria inferiore, può aumentare fino a 5dB rispetto all'utilizzo di un ingresso per l'aria posteriore. Pertanto consigliamo di optare per quest'ultima soluzione.



Entrata aria inferiore



Entrata aria inferiore

■ Design sottile

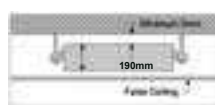

Con un'altezza di 190 mm, può essere facilmente installato nei controsoffitti residenziali.

■ Vaschetta posteriore di drenaggio incorporata (Opzionale)

Svantaggio di una vaschetta di drenaggio esterna: attira facilmente polvere e batteri che causeranno malfunzionamenti a lungo termine.



Vaschetta di drenaggio incorporata Coppa di drenaggio esterna

■ Galleggiante e pompa di scarico condensa (Opzionale)



Pompa di scarico condensa opzionale per le unità canalizzate



Se all'interno della vaschetta di drenaggio il livello dell'acqua di condensa dovesse aumentare a causa di un malfunzionamento della pompa di scarico, l'unità si spegnerà automaticamente visualizzando l'allarme per evitare danni.

■ Protezione di sicurezza



A. Interruttore di pressione alta/bassa
Interruttore di pressione
bassa pressione Interruttore
di pressione
alta pressione



B. Sensore della temperatura di scarico

Assicurarsi che il compressore operi in modalità di sicurezza per evitare danni causati dalle perdite di refrigerante.

Tipo canalizzato



18000 Btu/h 24000 Btu/h 36000 Btu/h
48000 Btu/h
60000 Btu/h

Modello		AUD-18UX4SZKL1	AUD-24UX4SALH1	AUD-36UX4SAMH1	AUD-48UX6SPHH	AUD-60UX6SPHH
Modello unità interna		AUD-18UX4SKL1	AUD-24UX4SLH1	AUD-36UX4SMH1	AUD-48UX4SHH	AUD-60UX4SHH
Modello unità esterna		AUW-18U4SZ1	AUW-24U4SA1	AUW-36U4SA1	AUW-48U6SP	AUW-60U6SP
Consumi						
Sistema di raffreddamento	W	5000	7000	9200	/	/
Sistema di riscaldamento	W	5000	8000	9500	/	/
SEER	Raffreddamento	5,6	5,6	5,1	/	/
SCOP	Riscaldamento	3,8	3,8	3,8	/	/
Classe energetica	Raffreddamento	A+	A+	A	A	A
Classe energetica	Riscaldamento	A	A	A	A	A
Capacità						
Capacità di raffreddamento	W	5000(1200-6500)	7000(1500-7800)	9200(3600-10500)	12600(5500-13500)	17000(6200-18000)
Capacità di riscaldamento	W	5600(1800-7200)	8100(1800-10000)	11000(3050-13800)	15000(4000-18000)	20500(6400-21000)
Dati elettrici						
Voltaggio/Frequenza/Fase	V/Hz/P	220-240V~/1P/50Hz	220-240V~/1P/50Hz	220-240V~/1P/50Hz	380-415V~/50Hz/3P	380-415V~/50Hz/3P
Nominale di ingresso (raffreddamento)	W	1500	2300	3050	3920	5295
Nominale di ingresso (riscaldamento)	W	1600	2650	3250	4150	5650
Corrente nominale (raffreddamento)	A	6,8	10,2	13,9	7,5	10,8
Corrente nominale (riscaldamento)	A	7,3	11,5	13,1	8	11,3
Performance						
Circolazione d'aria unità interna	m³/h	850	1100	1800	2000	2000
Livello pressione sonora unità interna (Livello massimo/medio/minimo)	dB (A)	41/37/35	49/45/43	45/41/39	53/50/49	53/50/49
Livello potenza sonora unità interna (Livello massimo)	dB (A)	54	61	56	/	/
Dimensioni e peso						
Dimensioni nette (LxAxP mm)	Unità interna	1170×190×447	900×270 ×720	1300×270 ×720	1386×350×800	1386×350×800
Peso netto (Kg)		24	32	43	50	50
Dimensioni con imballo (LxAxP mm)	Unità interna	1340×236×580	1170×340×870	1570×340×870	1550×410×940	1550×410×940
Peso lordo (Kg)		28	37	51	58	58
Connessioni						
Diametro tubazione liquido	Pollici	1/4	3/8	3/8	3/8	3/8
Diametro tubazione gas	Pollici	1/2	5/8	5/8	3/4	3/4
Lunghezza massima	mt	15	30	30	50	50
Altezza massima	mt	10	20	20	50	50
Capacità di carico						
(20°/40°/40'HC)		54/114/121	36/74/80	28/56/66	19/40/42	19/40/42

Note: 1. Caratteristiche, aspetto e specifiche tecniche sono soggetti a cambiamenti senza necessaria previa notifica. 2. Test relativi al livello di rumorosità delle unità sono stati eseguiti all'interno di ambienti anecoici.

R410A Serie Inverter

Tipo cassette

■ Massima efficienza, minima rumorosità

Nuovo design ventola



18k



24k/36k/48k/60k

Grazie al suo nuovo design, la ventola Hisense ottimizza il regolare flusso d'aria all'interno dei condotti e genera minor rumore.

■ Motore DC Inverter



24K/36K/48K/60K: la ventola utilizza un motore DC Inverter per lavorare in modo costante e ridurre il consumo energetico.

Maggior stabilità di funzionamento, durezza del prodotto ed affidabilità

■ Controllo temperature

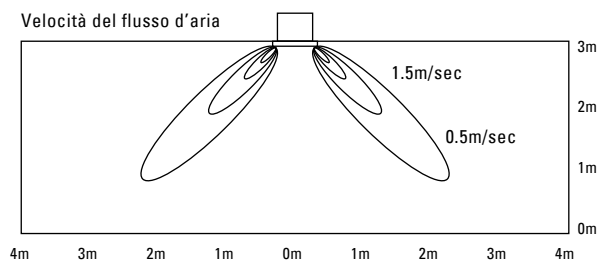

I climatizzatori Inverter a cassetta di Hisense, utilizzando il sistema di controllo DIP hanno la possibilità, durante il funzionamento invernale, di regolare (aumentandolo) il volume di flusso dell'aria, al fine di evitare stratificazioni e raggiungere ogni punto dell'ambiente da climatizzare.

Tipo cassette



18000 Btu/h



24000 Btu/h
36000 Btu/h



48000 Btu/h
60000 Btu/h

Modello		AUC-18UR4SZAA1 AUC-18UR4SAA1 AUW-18U4SZ1	AUC-24UR4SAEA1 AUC-24UR4SEA1 AUW-24U4SA1	AUC-36UR4SAEA1 AUC-36UR4SEA1 AUW-36U4SA1	AUC-48UR6SPFA AUC-48UR4SFA AUW-48U6SP	AUC-60UR6SPFA AUC-60UR4SFA AUW-60U6SP
Consumi						
Sistema di raffreddamento	W	5000	7000	9000	/	/
Sistema di riscaldamento	W	5000	8000	9200	/	/
SEER	Raffreddamento	5,6	5,6	5,1	/	/
SCOP	Riscaldamento	3,8	3,8	3,8	/	/
Classe energetica	Raffreddamento	A+	A+	A	A	A
Classe energetica	Riscaldamento	A	A	A	A	A
Capacità						
Capacità di raffreddamento	W	5000(1200-6500)	7000(2200-8000)	9500(3600-10500)	12600(5500-13500)	17000(6200-18000)
Capacità di riscaldamento	W	5600(1800-7200)	8200(2500-10000)	11000(3050-13800)	15000(4000-18000)	20000(5600-21000)
Dati elettrici						
Voltaggio/Frequenza/Fase	V/Hz/P	220-240V~/1P/50Hz	220-240V~/1P/50Hz	220-240V~/1P/50Hz	380-415V~/50Hz/3P	380-415V~/50Hz/3P
Nominale di ingresso (raffreddamento)	W	1490	2300	3070	3720	5095
Nominale di ingresso (riscaldamento)	W	1750	2730	3100	3950	5450
Corrente nominale (raffreddamento)	A	6,6	10,1	13,4	6,5	9,8
Corrente nominale (riscaldamento)	A	7,8	12,2	13,5	7	10,3
Performance						
Circolazione d'aria unità interna	m ³ /h	850	1100	1600	2000	2400
Livello pressione sonora unità interna (Livello massimo/medio/minimo)	dB (A)	48/44/42	42/38/36	50/46/44	49/45/43	49/45/43
Livello potenza sonora unità interna (Livello massimo)	dB (A)	58	53	61	/	/
Dimensioni e peso						
Dimensioni nette (LxAxP mm)	Griglia esterna	650x30x650	950x37x950	950x37x950	950x37x950	950x37x950
	Unità interna	650x270x570	840x248x840	840x248x840	840x298x840	840x298x840
Peso netto (Kg)	Griglia esterna	2,4	6	6	6	6
	Unità interna	21	24	26	29	29
Dimensioni con imballo (LxAxP mm)	Griglia esterna	730x130x730	990x115x1010	990x115x1010	990x115x1010	990x115x1010
	Unità interna	770x310x750	930x290x930	930x290x930	930x340x930	930x340x930
Peso lordo (Kg)	Griglia esterna	5	7,5	7,5	7,5	7,5
	Unità interna	25,5	30	32	35	35
Connessioni						
Diametro tubazione liquido	Pollici	1/4	3/8	3/8	3/8	3/8
Diametro tubazione gas	Pollici	1/2	5/8	5/8	3/4	3/4
Lunghezza massima	mt	15	30	30	50	50
Altezza massima	mt	10	20	20	30	30
Massima altezza in fase di drenaggio	mt	1,2	1,2	1,2	1,2	1,2
Capacità di carico (20°/40°/40°HC)						
		48/102/117	32/66/75	32/66/75	23/48/53	23/48/53

Note: 1. Caratteristiche, aspetto e specifiche tecniche sono soggetti a cambiamenti senza necessaria previa notifica. 2. Test relativi al livello di rumorosità delle unità sono stati eseguiti all'interno di ambienti anecoici.

R410A Serie Inverter

Tipico a pavimento/soffitto

■ Due tipologie di installazione

Elegante design dal profilo sottile.
Ampia griglia di distribuzione dell'aria con alette aerodinamiche per garantire un rapido lavoro di climatizzazione e ridurre il livello di rumorosità.



■ Nuovo design e semplicità di controllo



■ Flusso d'aria 3D, massimo comfort



Tipo a pavimento/soffitto



18000 Btu/h
24000 Btu/h

36000 Btu/h

48000 Btu/h
60000 Btu/h

Modello		AUV-18UR4SZA1	AUV-24UR4SAA1	AUV-36UR4SAB1	AUV-48UR6SPC	AUV-60UR6SPC
Modello unità interna		AUV-18UR4SA1	AUV-24UR4SA1	AUV-36UR4SB1	AUV-48UR4SC	AUV-60UR4SC
Modello unità esterna		AUW-18U4SZ1	AUW-24U4SA1	AUW-36U4SA1	AUW-48U6SP	AUW-60U6SP
Consumi						
Sistema di raffreddamento	W	5000	7000	9200	/	/
Sistema di riscaldamento	W	5000	8000	9500	/	/
SEER	Raffreddamento	5,6	5,6	5,1	/	/
SCOP	Riscaldamento	3,8	3,8	3,8	/	/
Classe energetica	Raffreddamento	A+	A+	A	A	A
Classe energetica	Riscaldamento	A	A	A	A	A
Capacità						
Capacità di raffreddamento	W	5000 (1200-6500)	7000 (1500-7800)	9200 (3600-10500)	12600 (5500-13500)	17000 (6200-18000)
Capacità di riscaldamento	W	5800 (1800-7200)	8600 (1800-10000)	11000 (3050-13800)	15300 (4000-18000)	20500 (6400-21000)
Dati elettrici						
Voltaggio/Frequenza/Fase	V/Hz/P	220-240V~/1P/50Hz	220-240V~/1P/50Hz	220-240V~/1P/50Hz	380-415V~/50Hz/3P	380-415V~/50Hz/3P
Nominale di ingresso (raffreddamento)	W	1550	2300	3050	3920	5295
Nominale di ingresso (riscaldamento)	W	1750	2770	3300	4200	5650
Corrente nominale (raffreddamento)	A	7	10,1	13,9	7,5	10,8
Corrente nominale (riscaldamento)	A	8	13	15	8	11,3
Performance						
Circolazione d'aria unità interna	m³/h	800	1100	1600	2000	2000
Livello pressione sonora unità interna (Livello massimo)	dB (A)	43	49	52	53	53
Livello potenza sonora unità interna (Livello massimo)	dB (A)	54	63	64	/	/
Dimensioni e peso						
Dimensioni nette (LxAxP mm)	Unità interna	990x680x230	990x680x230	1290x680x230	1580x680x230	1580x680x230
Peso netto (Kg)		27	30	37	47	47
Dimensioni con imballo (LxAxP mm)	Unità interna	1100x820x350	1100x820x350	1400x820x350	1690x820x350	1690x820x350
Peso lordo (Kg)		33	35	44	54	54
Conessioni						
Diametro tubazione liquido	Pollici	1/4	3/8	3/8	3/8	3/8
Diametro tubazione gas	Pollici	1/2	5/8	5/8	3/4	3/4
Lunghezza massima	mt	15	30	30	50	50
Altezza massima	mt	10	20	20	30	30
Capacità di carico						
(20°/40°/40°HC)		55/116/122	45/99/105	33/67/74	22/47/50	22/47/50

Note: 1. Caratteristiche, aspetto e specifiche tecniche sono soggetti a cambiamenti senza necessaria previa notifica. 2. Test relativi al livello di rumorosità delle unità sono stati eseguiti all'interno di ambienti anecoici.

R410A Serie Inverter



Unità esterne Light Commercial



18000 Btu/h



24000 Btu/h



36000 Btu/h



48000 Btu/h
60000 Btu/h

Modello		AUW-18U4SZ1	AUW-24U4SA1	AUW-36U4SA1	AUW-48U6SP	AUW-60U6SP
Dati elettrici						
Voltaggio/Frequenza/Fase	V/Hz/P	220-240V~/1P/50Hz	220-240V~/1P/50Hz	220-240V~/1P/50Hz	380~415V~/3Ph/50Hz	380~415V~/3Ph/50Hz
Nominale di ingresso (raffreddamento)	W	RFT IDU LABEL	RFT IDU LABEL	RFT IDU LABEL	3520	4895
Nominale di ingresso (riscaldamento)	W	RFT IDU LABEL	RFT IDU LABEL	RFT IDU LABEL	3750	5250
Corrente nominale (raffreddamento)	A	RFT IDU LABEL	RFT IDU LABEL	RFT IDU LABEL	5,5	8,8
Corrente nominale (riscaldamento)	A	RFT IDU LABEL	RFT IDU LABEL	RFT IDU LABEL	6	9,3
Performance						
Circolazione d'aria unità interna	m ³ /h	2700	3200	3500	6000	6000
Livello pressione sonora unità interna (Livello massimo)	dB (A)	50	58	58	60	60
Livello potenza sonora unità interna (Livello massimo)	dB (A)	62	66	70	/	/
Dimensioni e peso						
Dimensioni nette (LxAxP - mm)	Unità esterna	900x640x300	950x840x340	950x840x340	950x1386x340	950x1386x340
Peso netto (Kg)		45	69	70	101	108
Dimensioni con imballo (LxAxP - mm)	Unità esterna	1050x700x400	1110x980x460	1110x980x460	1110x1527x460	1110x1527x460
Peso lordo (Kg)		51	73	74	107	112
Connessioni						
Diametro tubazione liquido	Pollici	1/4	3/8	3/8	3/8	3/8
Diametro tubazione gas	Pollici	1/2	5/8	5/8	3/4	3/4
Lunghezza massima	mt	15	30	30	50	50
Altezza massima	mt	10	20	20	30	30
Capacità di carico						
(20°/40°/40°HC)		90/186/186	52/106/106	52/106/106	26/53/53	26/53/53

Note: 1. Caratteristiche, aspetto e specifiche tecniche sono soggetti a cambiamenti senza necessaria previa notifica. 2. Test relativi al livello di rumorosità delle unità sono stati eseguiti all'interno di ambienti anecoici.

Climatizzatori Free Match





CLIMATIZZATORI
FREE MATCH

Tecnologia Free Match

I multi inverter DC Free Match di Hisense permettono di abbinare fino a 4 unità interne ad una sola unità esterna. Le unità interne possono essere di diversa tipologia, a parete, canalizzabili, cassette e soffitto/pavimento.

■ Tecnologia drive DC con onda sinusoidale a 180°

Il sistema monitora costantemente la frequenza del compressore e crea la forma d'onda più efficiente per determinare un effettivo risparmio dei consumi.

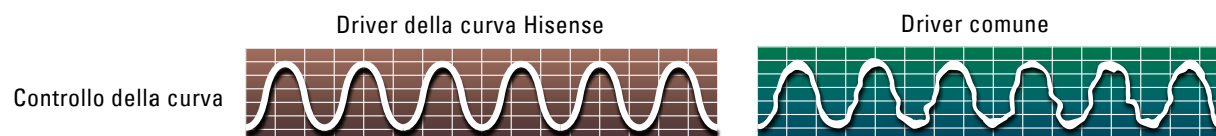

■ Compressore con magnete al rubidio

Grazie alla maggior compressione delle molecole di gas il compressore con magnete al rubidio garantisce maggior efficienza e minori assorbimenti.



■ Tecnica di controllo per il ricircolo dell'olio

Il microcomputer può analizzare autonomamente la posizione corretta dell'olio. Tramite la valvola di espansione elettronica che regola la velocità del compressore e controlla la velocità del flusso del refrigerante, l'olio viene riciclato nel compressore, assicurandone il corretto funzionamento.

Tecnologia Free Match

■ Valvola di espansione elettronica

L'unità esterna utilizza una valvola di espansione elettronica che regola e ottimizza la quantità di refrigerante di tutte le unità interne funzionanti.



■ Funzionamento con ampio range di voltaggio

Funzionamento con ampio range di voltaggio

L'unità esterna può funzionare con una tensione da 176V a 264V. nei design precedenti, il valore di protezione era fisso mentre la tensione variava: in questi casi, la frequenza non sempre era quella ottimale. Nel nuovo modello, l'utilizzo di una tecnica di regolazione automatica del voltaggio garantisce che il valore di protezione si regoli in base al voltaggio, mantenendo la frequenza ad un valore ottimale.

■ Design dello scambiatore: progettato per migliorarne l'efficienza

Il design dello scambiatore esterno è stato progettato per aumentare il trasferimento di calore in maniera tale da rendere più efficiente il circuito frigorifero ed evitare la creazione di blocchi di ghiaccio. Ulteriore vantaggio è quello di poter sostenere connessioni a lunga distanza tra unità esterna ed unità interne senza ridurre la capacità di raffreddamento.

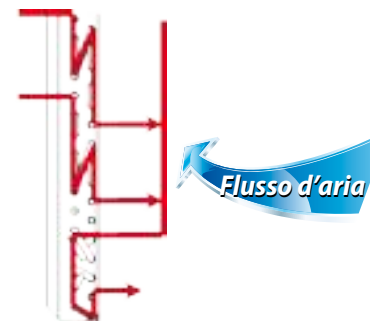

Unità interne Free Match

Caratteristiche



Timer 24h



Funzionamento d'emergenza



Autodiagnosi e protezione automatica



Regolatore luminoso



Tecnologia di purificazione dell'aria



Partenza a basso voltaggio



Scambiatore di calore a 3 sezioni



Funzione I Feel



Riscaldamento con bassa temperatura esterna



Funzionamento a basso voltaggio



Riavvio automatico



Funzione Sleep



Pannello e filtro PP removibili e facili da pulire



Funzionamento antiruggine



Funzionamento antimuffa



Compressore con doppio rotore DC Inverte



Prevenzione aria fredda



Processo completo Inverter DC



Super raffreddamento



Valvola espansione elettronica



Sbrinamento automatico



Gestione totale della distribuzione del flusso d'aria



Funzionamento Smart

Unità esterne

Unità interne collegabili



4.6KW(2 attacchi)



5.8KW(2 attacchi)



5.8KW(3 attacchi)



7.0KW(3 attacchi)



8.2KW(4 attacchi)



10KW(4 attacchi)



Unità interne Free Match

Free Match Apple Pie

Modello		AMS-09UR4SPSC4	AMS-12UR4SPSC4
Performance			
Alimentazione	W	30	35
Classe energetica	Raffreddamento	A	A
Capacità di raffreddamento	KW	2.6	3.5
Capacità di riscaldamento	KW	3.1	4.1
Voltaggio/Frequenza/Fase	V/Hz/P	220~240/50/1	220~240/50/1
Corrente nominale	A	0.13	0.15
Circolazione d'aria unità interna	m³/h	290	380
Livello pressione sonora unità interna (Quiet-Minimo-Medio-Alto)	dB (A)	25/30/37/40	25/30/37/40
Livello rumorosità (Livello massimo)	dB (A)	52	53
Sicurezza			
Sistema anti-shock elettrico		Classe I	Classe I
Grado di protezione		IPX0	IPX0
Dimensioni e peso			
Dimensioni nette (LxAxP)	mm	1015x320x158	1015x320x158
Peso netto	Kg	12	12
Dimensioni Lorde (LxAxP)	mm	1110x410x260	1110x410x260
Peso lordo	Kg	15	15
Connessioni			
Diametro tubazione liquido	mm	6,35	6,35
Diametro tubazione gas	mm	9,52	9,52

Enjoy Apple Pie



Free Match Mini Apple Pie

Modello		AS-07UR4SVETG5	AS-09UR4SVETG5	AS-12UR4SVETG5	AS-18UR4SFATG5
Performance					
Alimentazione	W	42	42	44	85
Capacità di raffreddamento	KW	2	2.6	3,5	5
Capacità di riscaldamento	KW	2.3	2,8	3,8	5,5
Voltaggio/Frequenza/Fase	V/Hz/P	220~240/50/1	220~240/50/1	220~240/50/1	220~240/50/1
Corrente nominale	A	0.2	0.2	0.2	0,4
Circolazione d'aria unità interna	m³/h	500	500	600	900
Livello pressione sonora unità interna (Quiet-Minimo-Medio-Alto)	dB (A)	25/33/37/40	25/33/37/40	35/39/43/46	36/40/45/50
Livello rumorosità (Livello massimo)	dB (A)	56	56	56	60
Sicurezza					
Sistema anti-shock elettrico		Classe I	Classe I	Classe I	Classe I
Grado di protezione		IPX0	IPX0	IPX0	IPX0
Dimensioni e peso					
Dimensioni nette (LxAxP)	mm	850x270x208	850x270x208	850x270x208	960x315x230
Peso netto	Kg	8,5	8,5	8,5	12
Dimensioni Lorde (LxAxP)	mm	900x335x260	900x335x260	900x335x260	1022x380x302
Peso lordo	Kg	11	11	11	15
Connessioni					
Diametro tubazione liquido	mm	6,35	6,35	6,35	6,35
Diametro tubazione gas	mm	9,52	9,52	9,52	9,52



Note: 1. Caratteristiche, aspetto e specifiche tecniche sono soggetti a cambiamenti senza necessaria previa notifica.
2. Test relativi al livello di rumorosità delle unità sono stati eseguiti all'interno di ambienti anecoici.

Unità interne Free Match

Free Match TE Essence



Modello		AS-07UR4SVETE5	AS-09UR4SVETE5	AS-12UR4SVETE5	AS-18UR4SFATE5
Performance					
Alimentazione	W	42	42	44	85
Capacità di raffreddamento	KW	2	2,6	3,5	5
Capacità di riscaldamento	KW	2,3	2,8	3,8	5,5
Voltaggio/Frequenza/Fase	V/Hz/P	220~240/50/1	220~240/50/1	220~240/50/1	220~240/50/1
Corrente nominale	A	0,2	0,2	0,2	0,4
Circolazione d'aria unità interna	m³/h	500	500	600	900
Livello pressione sonora unità interna (Quiet-Minimo-Medio-Alto)	dB (A)	25/33/37/40	25/33/37/40	35/39/43/46	36/40/45/50
Livello rumorosità (Livello massimo)	dB (A)	56	56	56	60
Sicurezza					
Sistema anti-shock elettrico		Classe I	Classe I	Classe I	Classe I
Grado di protezione		IPX0	IPX0	IPX0	IPX0
Dimensioni e peso					
Dimensioni nette (LxAxP)	mm	850x270x208	850x270x208	850x270x208	960x315x230
Peso netto	Kg	8,5	8,5	8,5	12
Dimensioni Lorde (LxAxP)	mm	900x335x260	900x335x260	900x335x260	1022x380x302
Peso lordo	Kg	11	11	11	15
Connessioni					
Diametro tubazione liquido	mm	6,35	6,35	6,35	6,35
Diametro tubazione gas	mm	9,52	9,52	9,52	9,52

Free Match TF Pilot



Modello		AS-09UR4SVETF5	AS-12UR4SVETF5	AS-18UR4SFATF5
Performance				
Alimentazione	W	42	44	85
Capacità di raffreddamento	KW	2,6	3,5	5
Capacità di riscaldamento	KW	2,8	3,8	5,5
Voltaggio/Frequenza/Fase	V/Hz/P	220~240/50/1	220~240/50/1	220~240/50/1
Corrente nominale	A	0,2	0,2	0,4
Circolazione d'aria unità interna	m³/h	500	600	900
Livello pressione sonora unità interna (Quiet-Minimo-Medio-Alto)	dB (A)	25/33/37/40	35/39/43/46	36/40/45/50
Livello rumorosità (Livello massimo)	dB (A)	56	56	60
Sicurezza				
Sistema anti-shock elettrico		Classe I	Classe I	Classe I
Grado di protezione		IPX0	IPX0	IPX0
Dimensioni e peso				
Dimensioni nette (LxAxP)	mm	850x270x208	850x270x208	960x315x230
Peso netto	Kg	8,5	8,5	12
Dimensioni Lorde (LxAxP)	mm	900x335x260	900x335x260	1022x380x302
Peso lordo	Kg	11	11	15
Connessioni				
Diametro tubazione liquido	mm	6,35	6,35	6,35
Diametro tubazione gas	mm	9,52	9,52	9,52

Note: 1. Caratteristiche, aspetto e specifiche tecniche sono soggetti a cambiamenti senza necessaria previa notifica.
2. Test relativi al livello di rumorosità delle unità sono stati eseguiti all'interno di ambienti anecoici.

Unità interne Free Match

Free Match - Canalizzato

Modello		AMD-09UX4SJD	AMD-12UX4SJD	AMD-18UX4SJD
Performance				
Alimentazione	W	44	44	66
Capacità di raffreddamento	KW	2,6	3,2	5
Capacità di riscaldamento	KW	3	3,7	5,5
Voltaggio/Frequenza/Fase	V/Hz/P	220~240/50/1	220~240/50/1	220~240/50/1
Corrente nominale	A	0,2	0,2	0,3
Circolazione d'aria unità interna	m³/h	520	520	700
Livello pressione sonora (Modalità massimo/minimo funzionamento)	dB (A)	35/25	35/25	39/27
Pressione statica esterna	Pa	30/10	30/10	30/10
Sicurezza				
Sistema anti-shock elettrico		Classe I	Classe I	Classe I
Grado di protezione		IPX0	IPX0	IPX0
Dimensioni e peso				
Dimensioni nette (LxAxP)	mm	(700+70)x190x600	(700+70)x190x600	(700+70) x190x600
Peso netto	Kg	20	20	21
Dimensioni Lorde (LxAxP)	mm	946x236x692	946x236x692	946x236x692
Peso lordo	Kg	24	24	25



Free Match - Cassette

Modello		AMC-12UX4SAA	AMC-18UX4SAA
Performance			
Alimentazione	W	70	70
Capacità di raffreddamento	KW	3,5	5
Capacità di riscaldamento	KW	4	5,5
Voltaggio/Frequenza/Fase	V/Hz/P	220~240/50/1	220~240/50/1
Corrente nominale	A	0,32	0,32
Circolazione d'aria unità interna	m³/h	800	800
Livello pressione sonora (Modalità massimo/minimo funzionamento)	dB (A)	47/40	47/40
Sicurezza			
Sistema anti-shock elettrico		Classe I	Classe I
Grado di protezione		IPX0	IPX0
Dimensioni e peso			
Dimensioni nette (LxAxP)	mm	650x270x570	650x270x570
Dimensioni nette griglia esterna (LxAxP)	mm	650x30x650	650x30x650
Peso netto	Kg	21	21
Dimensioni Lorde (LxAxP)	mm	770x310x750	770x310x750
Dimensioni Lorde griglia esterna (LxAxP)	mm	730x130x730	730x130x730
Peso lordo	Kg	25,5	25,5



Note: 1. Caratteristiche, aspetto e specifiche tecniche sono soggetti a cambiamenti senza necessaria previa notifica.
2. Test relativi al livello di rumorosità delle unità sono stati eseguiti all'interno di ambienti anecoici.

Unità interne Free Match



Free Match - Soffitto/pavimento

Modello		AMV-12UX4SA	AMV-18UX4SA
Performance			
Alimentazione	W	85	85
Capacità di raffreddamento	KW	3,5	5,2
Capacità di riscaldamento	KW	4	5,5
Voltaggio/Frequenza/Fase	V/Hz/P	220~240/50/1	220~240/50/1
Corrente nominale	A	0,38	0,38
Circolazione d'aria unità interna	m³/h	800	800
Livello pressione sonora (Modalità massimo/minimo funzionamento)	dB (A)	41	41
Livello rumorosità (Livello massimo)	dB (A)	53	53
Sicurezza			
Sistema anti-shock elettrico		Classe I	Classe I
Grado di protezione		IPX0	IPX0
Dimensioni e peso			
Dimensioni nette (LxAxP)	mm	990×230×680	990×230×680
Peso netto	Kg	27	27
Dimensioni Lorde (LxAxP)	mm	1100×350×820	1100×350×820
Peso lordo	Kg	33	33
Connessioni			
Diametro tubazione liquido	mm	6,35	6,35
Diametro tubazione gas	mm	9,52	12,7

Note: 1. Caratteristiche, aspetto e specifiche tecniche sono soggetti a cambiamenti senza necessaria previa notifica.
2. Test relativi al livello di rumorosità delle unità sono stati eseguiti all'interno di ambienti anecoici.

Unità esterne Free Match

R-410A



16000 Btu/h

20000 Btu/h

24000 Btu/h

28000 Btu/h

36000 Btu/h

Tipologia		Fino a 2 unità interne	Fino a 2 unità interne	Fino a 3 unità interne	Fino a 3 unità interne	Fino a 4 unità interne	Fino a 4 unità interne
Modello		AMW2-16U4SGD1	AMW2-20U4SZD1	AMW3-20U4SZD1	AMW3-24U4SAD1	AMW4-28U4SAD1	AMW4-36U4SAD1
Gas Refrigerante		R410A	R410A	R410A	R410A	R410A	R410A
Consumi							
Sistema di raffreddamento	kW	4,6	5,8	6	7	8,2	10
Sistema di riscaldamento	kW	4,4	5,1	6,1	7,5	8,3	9
SEER	Raffreddamento	5,7	5,7	6,8	7,1	7,2	7,2
SCOP	Riscaldamento	3,8	3,8	3,9	3,82	3,81	3,81
Classe energetica	Raffreddamento	A+	A+	A++	A++	A++	A++
Classe energetica	Riscaldamento	A	A	A	A	A	A
Capacità							
Capacità di raffreddamento	kW	4.6 (1.4~5.2)	5.8 (1.6~6.4)	6.0 (2.0~7.5)	7.0 (2.4~8.0)	8.2 (2.9~9.0)	10.0 (3.0~11)
	Btu/h	15695 (4777~17742)	19790 (5459~21837)	20472 (6824~25590)	23880 (8180~27296)	27978 (9894~30708)	34120 (10236~37532)
Capacità di riscaldamento	kW	5.3 (1.35~6.4)	6.4 (1.5~7.0)	7.0 (1.5~8.5)	8.4 (2.1~9.2)	9.0 (2.5~10.0)	11 (3.0~12)
	Btu/h	18083 (4606~21837)	21837 (5118~23884)	23884 (5118~29002)	28660 (7165~31390)	30708 (8530~34120)	37532 (10236~40944)
Dati elettrici							
Voltaggio/Frequenza/Fase	V/Hz/P	220~240/50/1	220~240/50/1	220~240/50/1	220~240/50/1	220~240/50/1	220~240/50/1
Nominale di ingresso (raffreddamento)	kW	1.4 (0.4~2.0)	1.7 (0.39~2.25)	1.8 (0.55~2.65)	1.8 (0.66~2.9)	2.2 (0.76~3.0)	2.98 (1.0~3.8)
Nominale di ingresso (riscaldamento)	kW	1.3 (0.35~1.9)	1.75 (0.37~2.1)	1.9 (0.5~2.6)	2.2 (0.6~2.9)	2.2 (0.7~3.3)	2.8 (1.0~4.0)
Corrente nominale (raffreddamento)	A	6,1	7,7	8	8	9,6	13,2
Corrente nominale (riscaldamento)	A	5,7	8	8,5	9,6	9,6	12,4
Performance							
EER per raffreddamento	W/W	3,29	3,41	3,35	3,89	3,73	3,35
COP per riscaldamento	W/W	4,08	3,66	3,7	3,82	4,09	3,65
Circolazione d'aria unità interna	m³/h	2400	3000	3000	4500	4500	4800
Rumorosità (Livello massimo)	dB (A)	64	64	68	68	68	68
Pressione sonora (Livello massimo)	dB (A)	56	56	57	59	59	59
Range temperature garantito	°C	7~43	7~43	7~43	7~43	7~43	7~43
	°C	-10~24	-10~24	-10~24	-10~24	-10~24	-10~24
Sicurezza							
Sistema anti-shock elettrico		Classe I	Classe I	Classe I	Classe I	Classe I	Classe I
Grado di protezione		IPX4	IPX4	IPX4	IPX4	IPX4	IPX4
Dimensioni e peso							
Dimensioni nette (LxAxP mm)		800x560x260	980x640x350	980x640x350	950x840x340	950x840x340	950x840x340
Peso netto (Kg)		36,5	46,5	53	66	67	67
Dimensioni con imballo (LxAxP mm)		950x650x370	1050x700x400	1050x700x400	1110x980x460	1110x980x460	1110x980x460
Peso lordo (Kg)		40	52,5	57	76	77	77
Connessioni							
Diametro tubazione liquido	mm	6.35x2	6.35x2	6.35x3	6.35x3	6.35x4	6.35x4
Diametro tubazione gas	mm	9.52x2	9.52x2	9.52x3	9.52x3	9.52x4	9.52x4
Lunghezza massima tra unità	mt	20	20	25	25	25	25
Lunghezza massima totale	mt	40	40	70	70	70	70
Dislivello massimo	mt	15	15	15	15	15	15
Volume carica refrigerante							
Carica refrigerante	g	1270	1400	1750	2200	2600	2600
Carica refrigerante aggiuntiva	g/m	15g/m over 15m	15g/m over 15m	15g/m over 20m	15g/m over 20m	15g/m over 20m	15g/m over 20m

Note: 1. Caratteristiche, aspetto e specifiche tecniche sono soggetti a cambiamenti senza necessaria previa notifica. 2. Test relativi al livello di rumorosità delle unità sono stati eseguiti all'interno di ambienti anecoici.

Combinazioni Free Match

AMW2-16U4SGD1

Combinazioni unità interne	Capacità di raffreddamento											Capacità di riscaldamento																
	A	B	C	D	Capacità totale (W)			Alimentazione (W)			(A)	SEER	EER	Classe	A	B	C	D	Capacità totale (W)			Alimentazione (W)			(A)	SCOP	COP	Classe
	W	W	W	W	NOM	MIN	MAX	NOM	MIN	MAX			W/W		W	W	W	W	NOM	MIN	MAX	NOM	MIN	MAX			W/W	
07+07	2100	2100			4200	1400	5000	1220	350	1800	5.30	5.50	3.44	A	2600	2600			5200	1400	6200	1340	320	1800	6.0	3.65	3.88	A
07+09	2060	2540			4600	1400	5400	1310	350	1930	5.70	5.65	3.51	A+	2370	2930			5300	1400	6200	1160	320	1800	5.2	3.65	4.57	A
07+12	1820	2780			4600	1400	5400	1310	350	1930	5.70	5.65	3.51	A+	2190	3110			5300	1400	6200	1160	320	1800	5.2	3.73	4.57	A
09+09	2300	2300			4600	1400	5400	1310	350	1930	5.70	5.65	3.51	A+	2650	2650			5300	1400	6400	1260	320	1860	5.6	3.73	4.21	A
09+12	2060	2540			4600	1400	5500	1310	350	1970	5.70	5.75	3.51	A+	2370	2930			5300	1400	6600	1160	310	1850	5.2	3.71	4.57	A

AMW2-20U4SZD1

Combinazioni unità interne	Capacità di raffreddamento											Capacità di riscaldamento																
	A	B	C	D	Capacità totale (W)			Alimentazione (W)			(A)	SEER	EER	Classe	A	B	C	D	Capacità totale (W)			Alimentazione (W)			(A)	SCOP	COP	Classe
	W	W	W	W	NOM	MIN	MAX	NOM	MIN	MAX			W/W		W	W	W	W	NOM	MIN	MAX	NOM	MIN	MAX			W/W	
07+07	2100	2100			4200	1600	6000	1065	345	2205	4.8	5.15	3.94	A	2600	2600			5200	1200	6000	1325	310	1751	5.9	3.55	3.92	A
07+09	2100	2600			4700	1600	6000	1245	345	2205	5.6	5.15	3.78	A	2600	3000			5600	1200	6600	1445	310	1930	6.5	3.59	3.88	A
07+12	2100	3200			5300	1600	6000	1405	345	2195	6.3	5.25	3.77	A	2600	3700			6300	1200	6800	1645	310	1990	7.4	3.65	3.83	A
09+09	2600	2600			5200	1600	6000	1425	345	2195	6.4	5.30	3.65	A	3000	3000			6000	1200	6600	1615	310	1930	7.2	3.72	3.72	A
09+12	2600	3200			5800	1600	6300	1615	345	2215	7.2	5.70	3.59	A+	2870	3530			6400	1300	6800	1775	330	1990	8.0	3.80	3.61	A
12+12	2900	2900			5800	1600	6400	1665	345	2215	7.6	5.75	3.48	A+	3200	3200			6400	1300	7000	1715	330	2050	7.9	3.83	3.73	A

AMW3-20U4SZD1

Combinazioni unità interne	Capacità di raffreddamento											Capacità di riscaldamento																
	A	B	C	D	Capacità totale (W)			Alimentazione (W)			(A)	SEER	EER	Classe	A	B	C	D	Capacità totale (W)			Alimentazione (W)			(A)	SCOP	COP	Classe
	W	W	W	W	NOM	MIN	MAX	NOM	MIN	MAX			W/W		W	W	W	W	NOM	MIN	MAX	NOM	MIN	MAX			W/W	
07+07	2100	2100			4200	1600	5600	1300	460	2090	6,3		3,23		2600	2600			5200	1700	7200	1600	480	2188,4	7,2		3,25	
07+09	2100	2600			4700	1600	5600	1400	460	2137	6,7		3,36		2600	3000			5600	1700	7200	1650	480	2188,4	7,4		3,39	
07+12	2100	3200			5300	1700	6000	1500	480	2481	7,8		3,53		2600	3700			6300	1700	7500	1950	160	2279,6	8,7		3,23	
09+09	2600	2600			5200	1700	5600	1580	480	2137	7,1		3,29		3000	3000			6000	1700	7500	1650	480	2279,6	7,4		3,64	
09+12	2400	3000			5800	1700	6500	1750	480	2481	7,8		3,31		3000	3500			6500	1700	7500	1950	480	2279,6	8,7		3,33	
12+12	3000	3000			6000	1800	6500	1850	500	2613	8,1		3,24		3400	3400			6800	1900	8500	2210	520	2537,3	8,7		3,08	
07+07+07	2000	2000	2000		6000	1800	6500	1870	500	2580	8	6,8	3,21	A++	2300	2300	2300		7000	1900	8500	1900	520	2537,3	8,5	3,9	3,68	A
07+07+09	2100	2100	2600		6000	2100	6800	1950	600	2607	9,1	6,81	3,08	A++	2200	2200	2600		7000	1900	8500	1950	580	2606	8,4	3,91	3,59	A
07+07+12	1990	1990	3030		6000	2300	6800	1950	640	2607	9,1	6,82	3,08	A++	2100	2100	2800		7000	1900	8500	1950	580	2606	8,6	3,92	3,59	A
07+09+09	2010	2490	2490		6000	2300	6800	1950	640	2607	9,1	6,83	3,08	A++	2000	2500	2500		7000	1900	8500	1950	580	2606	8,5	3,93	3,59	A
07+09+12	1860	2300	2840		6000	2300	7000	1950	640	2623	9,1	6,85	3,08	A++	2000	2300	2700		7000	1900	8500	1950	580	2606	8,5	3,95	3,59	A
09+09+09	2330	2330	2330		6000	2300	7000	1950	640	2623	9,1	6,83	3,08	A++	2330	2330	2330		7000	1900	8500	1950	580	2606	8,5	3,94	3,59	A
09+09+12	2170	2170	2670		6000	2300	7000	1950	640	2623	9,1	6,87	3,08	A++	2200	2200	2600		7000	1900	8500	1950	600	2606	8,5	3,97	3,59	A

Combinazioni Free Match

AMW3-24U4SAD1

Combinazioni unità interne	Capacità di raffreddamento											Capacità di riscaldamento																
	A	B	C	D	Capacità totale (W)			Alimentazione (W)			(A)	SEER	EER	Classe	A	B	C	D	Capacità totale (W)			Alimentazione (W)			(A)	SCOP	COP	Classe
	W	W	W	W	NOM	MIN	MAX	NOM	MIN	MAX		W/W			W	W	W	W	NOM	MIN	MAX	NOM	MIN	MAX	W/W			
07+07	2100	2100			4200	1600	5600	1365	420	2054.55	6.1	--	3.30	--	2600	2600			5200	1700	7200	1565	435	2153.45	7.0	--	3.40	--
07+09	2100	2600			4700	1600	5600	1465	420	2102.40	6.6	--	3.43	--	2600	3000			5600	1700	7200	1615	435	2153.45	7.2	--	3.54	--
07+12	2100	3200			5300	1700	6500	1715	440	2445.92	7.7	--	3.33	--	2600	3700			6300	1700	7500	1915	115	2244.64	8.6	--	3.38	--
07+18	2100	4800			6900	1800	7400	1805	460	2833.22	8.1	--	4.05	--	2570	5430			8000	1700	8800	2325	435	2591.87	10.4	--	3.54	--
09+09	2600	2600			5200	1700	5600	1545	440	2102.40	6.9	--	3.59	--	3000	3000			6000	1700	7500	1615	435	2244.64	7.2	--	3.79	--
09+12	2600	3200			5800	1700	6500	1715	440	2445.92	7.7	--	3.61	--	3000	3700			6700	1700	7500	1915	435	2244.64	8.6	--	3.59	--
09+18	2460	4540			7000	1800	7400	1805	460	2833.22	8.1	--	4.10	--	2820	5180			8000	1900	8900	2325	475	2621.72	10.4	--	3.54	--
12+12	3200	3200			6400	1800	7000	1815	460	2678.18	8.1	--	3.76	--	3700	3700			7400	1900	8500	2175	475	2502.31	9.8	--	3.50	--
12+18	2800	4200			7000	1800	7400	1795	460	2833.22	8.1	--	4.13	--	3220	4780			8000	2000	9200	2325	495	2711.27	10.4	--	3.54	--
07+07+07	2100	2100	2100		6300	2100	7500	2065	560	2871.98	9.3	5.50	3.30	A	2600	2600	2600		7800	2000	9400	2225	535	2770.97	10.0	3.65	3.60	A
07+07+09	2100	2100	2600		6800	2100	7500	2215	560	2871.98	9.9	5.65	3.32	A+	2540	2540	2920		8000	2000	9400	2275	535	2770.97	10.2	3.65	3.61	A
07+07+12	1990	1990	3030		7000	2300	7500	2185	600	2871.98	9.8	5.70	3.45	A+	2340	2340	3320		8000	2000	9400	2245	535	2770.97	10.1	3.65	3.66	A
07+09+09	2010	2490	2490		7000	2300	7500	2215	600	2871.98	9.9	5.82	3.41	A+	2420	2790	2790		8000	2000	9400	2275	535	2770.97	10.2	3.68	3.61	A
07+09+12	1860	2300	2840		7000	2300	7800	2185	600	2988.26	9.8	6.35	3.45	A++	2240	2580	3180		8000	2000	9500	2245	535	2800.82	10.1	3.68	3.66	A
07+12+12	1730	2640	2640		7000	2300	8000	2165	600	3065.78	9.7	6.80	3.48	A++	2080	2960	2960		8000	2100	9500	2175	555	2800.82	9.8	3.73	3.77	A
09+09+09	2330	2330	2330		7000	2300	7800	2215	600	2988.26	9.9	7.10	3.41	A++	2667	2667	2667		8000	2000	9400	2275	535	2770.97	10.2	3.80	3.61	A
09+09+12	2170	2170	2670		7000	2300	8000	2185	600	3065.78	9.8	7.25	3.45	A++	2475	2475	3050		8000	2100	9500	2245	555	2800.82	10.1	3.81	3.66	A
09+12+12	2020	2490	2490		7000	2400	8000	2165	620	3065.78	9.7	7.32	3.48	A++	2310	2845	2845		8000	2100	9500	2175	555	2800.82	9.8	3.82	3.77	A
12+12+12	2330	2330	2330		7000	2400	8000	2145	620	3065	9.6	7.40	3.51	A++	2670	2670	2670		8000	2100	9500	2175	555	2800.82	9.8	3.83	3.77	A

Combinazioni Free Match

AMW4-28U4SAD1

Combinazioni unità interne	Capacità di raffreddamento											Capacità di riscaldamento																
	A	B	C	D	Capacità totale (W)			Alimentazione (W)			(A)	SEER	EER	Classe	A	B	C	D	Capacità totale (W)			Alimentazione (W)			(A)	SCOP	COP	Classe
	W	W	W	W	NOM	MIN	MAX	NOM	MIN	MAX	W/W	W/W	W/W	W	W	W	W	NOM	MIN	MAX	NOM	MIN	MAX	W/W	W/W	W/W		
07+07	2100	2100			4200	1600	5800	1175	345	2064,10	5,3	--	3,67	--	2600	2600			5200	1500	7500	1395	380	2438,44	6,3	--	3,81	--
07+09	2100	2600			4700	1600	5800	1285	345	2064,10	5,8	--	3,76	--	2600	3000			5600	1500	7500	1525	380	2438,44	6,8	--	3,76	--
07+12	2100	3200			5300	1700	6700	1435	365	2464,37	6,4	--	3,81	--	2600	3700			6300	1500	7800	1645	380	2347,64	7,4	--	3,92	--
07+18	2100	4800			6900	1800	7600	1945	385	2698,69	8,7	--	3,68	--	2600	5500			8100	1600	9200	2245	400	2684,97	10,1	--	3,72	--
09+09	2600	2600			5200	1700	5800	1445	365	2127,29	6,5	--	3,71	--	3000	3000			6000	1500	7800	1565	380	2347,64	7,0	--	3,92	--
09+12	2600	3200			5800	1700	6700	1495	365	2464,37	6,7	--	3,99	--	3000	3700			6700	1500	7800	1765	380	2347,64	7,9	--	3,89	--
09+18	2600	4800			7400	1800	7600	2145	385	2698,69	9,6	--	3,59	--	3000	5500			8500	1600	9200	2315	400	2684,97	10,4	--	3,79	--
12+12	3200	3200			6400	1800	7200	1865	385	2651,63	8,4	--	3,57	--	3700	3700			7400	1500	8800	1945	380	2654,39	8,7	--	3,91	--
12+18	3200	4800			8000	1800	7600	2595	385	2698,69	11,6	--	3,24	--	3620	5380			9000	1700	9500	2515	420	2773,99	11,3	--	3,70	--
07+07+07	2100	2100	2100		6300	2100	7800	1785	485	2876,35	8,0	--	3,66	--	2600	2600	2600		7800	1500	9200	2215	420	2684,97	9,9	--	3,64	--
07+07+09	2100	2100	2600		6800	2100	7800	1975	485	2770,89	8,9	--	3,58	--	2600	2600	3000		8200	1600	9200	2305	440	2684,97	10,3	--	3,67	--
07+07+12	2100	2100	3200		7400	2300	7800	2245	525	2770,89	10,1	--	3,45	--	2600	2600	3700		8900	1600	9500	2395	440	2773,99	10,7	--	3,83	--
07+07+18	1910	1910	4380		8200	2300	8600	2635	525	3059,70	11,8	--	3,27	--	2187	2187	4626		9000	1700	9500	2375	460	2773,99	10,7	--	3,90	--
07+09+09	2100	2600	2600		7300	2300	7800	2245	525	2770,89	10,1	--	3,40	--	2600	3000	3000		8600	1600	9400	2345	440	2744,32	10,5	--	3,78	--
07+09+12	2100	2600	3200		7900	2300	8200	2545	525	2915,29	11,4	--	3,26	--	2520	2900	3580		9000	1700	9500	2405	460	2773,99	10,8	--	3,86	--
07+09+18	1810	2240	4150		8200	2300	8600	2495	525	3059,70	11,2	--	3,44	--	2110	2430	4460		9000	1700	9500	2605	460	2773,99	11,7	--	3,58	--
07+12+12	2020	3090	3090		8200	2300	8400	2545	525	2987,50	11,4	--	3,38	--	2340	3330	3330		9000	1700	9500	2645	460	2773,99	11,9	--	3,53	--
07+12+18	1700	2600	3900		8200	2400	8600	2485	545	3059,70	11,1	--	3,45	--	1985	2820	4195		9000	1700	9600	2605	460	2803,66	11,7	--	3,58	--
07+18+18	1470	3365	3365		8200	2400	8800	2455	545	3131,90	11,0	--	3,49	--	1720	3640	3640		9000	1700	10000	2495	460	2922,36	11,2	--	3,73	--
09+09+09	2600	2600	2600		7800	2300	8200	2325	525	2915,29	10,4	--	3,51	--	3000	3000	3000		9000	1700	9500	2455	460	2773,99	11,0	--	3,78	--
09+09+12	2540	2540	3120		8200	2300	8400	2665	525	2987,50	12,0	--	3,24	--	2784	2784	3433		9000	1700	9500	2425	460	2773,99	10,9	--	3,83	--
09+09+18	2130	2130	3940		8200	2400	8600	2585	545	3059,70	11,6	--	3,33	--	2350	2350	4300		9000	1700	9500	2625	460	2773,99	11,8	--	3,55	--
09+12+12	2370	2915	2915		8200	2400	8000	2635	545	2843,09	11,8	--	3,27	--	2600	3200	3200		9000	1700	9500	2645	460	2773,99	11,9	--	3,53	--
09+12+18	2010	2480	3710		8200	2400	8400	2495	545	2987,50	11,2	--	3,44	--	2210	2730	4060		9000	1700	9600	2565	460	2803,66	11,5	--	3,63	--

Combinazioni Free Match

AMW4-28U4SAD1

Combinazioni unità interne	Capacità di raffreddamento											Capacità di riscaldamento																
	A	B	C	D	Capacità totale (W)			Alimentazione (W)			(A)	SEER	EER	Classe	A	B	C	D	Capacità totale (W)			Alimentazione (W)			(A)	SCOP	COP	Classe
	W	W	W	W	NOM	MIN	MAX	NOM	MIN	MAX	SEER	SEER	W/W	Classe	W	W	W	W	NOM	MIN	MAX	NOM	MIN	MAX	SEER	SEER	W/W	Classe
12+12+12	2733	2733	2734		8200	2400	8400	2515	545	2987,49	11,3	--	3,42	--	3000	3000	3000		9000	1700	9500	2665	460	2773,99	12,0	--	3,50	--
12+12+18	2340	2340	3520		8200	2400	8600	2515	545	3059,69	11,3	--	3,42	--	2580	2580	3840		9000	1700	10000	2565	460	2922,36	11,5	--	3,63	--
07+07+07+07	2050	2050	2050	2050	8200	2400	8600	2565	585	3059,69	11,5	6,25	3,35	A++	2250	2250	2250	2250	9000	1800	9700	2725	520	2833,34	12,2	3,55	3,43	A
07+07+07+09	1935	1935	1935	2400	8200	2400	8600	2555	585	3059,69	11,5	6,30	3,37	A++	2170	2170	2170	2500	9000	1800	9700	2705	520	2833,34	12,1	3,55	3,45	A
07+07+07+12	1810	1810	1810	2770	8200	2400	8800	2545	585	3131,90	11,4	6,38	3,38	A++	2035	2035	2035	2895	9000	1800	9700	2685	520	2833,34	12,0	3,56	3,48	A
07+07+07+18	1550	1550	1550	3550	8200	2400	9000	2445	585	3204,10	11,0	6,45	3,51	A++	1760	1760	1760	3720	9000	1900	10000	2565	540	2922,36	11,5	3,57	3,63	A
07+07+09+09	1830	1830	2270	2270	8200	2400	8800	2545	585	3131,90	11,4	6,55	3,38	A++	2090	2090	2410	2410	9000	1800	9700	2685	520	2833,34	12,0	3,57	3,48	A
07+07+09+12	1720	1720	2130	2630	8200	2400	8800	2525	585	3131,90	11,3	6,63	3,40	A++	1965	1965	2270	2800	9000	1800	10000	2625	520	2922,36	11,8	3,58	3,55	A
07+07+09+18	1480	1480	1840	3400	8200	2400	8800	2445	585	3131,90	11,0	6,68	3,51	A++	1710	1710	1970	3610	9000	1900	10000	2505	540	2922,36	11,2	3,58	3,71	A
07+07+12+12	1620	1620	2480	2480	8200	2400	8800	2515	585	3131,90	11,3	6,75	3,42	A++	1860	1860	2640	2640	9000	1800	9600	2575	520	2803,66	11,5	3,60	3,62	A
07+07+12+18	1410	1410	2150	3230	8200	2400	9000	2405	585	3204,10	10,8	6,82	3,56	A++	1625	1625	2310	3440	9000	1900	10000	2485	540	2922,36	11,1	3,60	3,74	A
07+09+09+09	1750	2150	2150	2150	8200	2400	8800	2555	585	3131,90	11,5	6,88	3,37	A++	2010	2330	2330	2330	9000	1800	9600	2645	520	2803,66	11,9	3,61	3,53	A
07+09+09+12	1640	2030	2030	2500	8200	2400	8800	2515	585	3131,90	11,3	6,91	3,42	A++	1900	2195	2195	2710	9000	1800	9600	2605	520	2803,66	11,7	3,63	3,58	A
07+09+09+18	1430	1760	1760	3250	8200	2400	9000	2405	585	3204,10	10,8	6,95	3,56	A++	1660	1915	1915	3510	9000	1900	10000	2485	540	2922,36	11,1	3,66	3,74	A
07+09+12+12	1550	1920	2365	2365	8200	2400	8800	2445	585	3131,90	11,0	6,97	3,51	A++	1800	2080	2560	2560	9000	1900	10000	2565	540	2922,36	11,5	3,68	3,63	A
07+09+12+18	1350	1680	2070	3100	8200	2400	9000	2375	585	3204,10	10,7	7,05	3,60	A++	1580	1820	2250	3350	9000	1900	10000	2465	540	2922,36	11,1	3,72	3,77	A
07+12+12+12	1480	2240	2240	2240	8200	2400	9000	2385	585	3204,10	10,7	7,15	3,59	A++	1710	2430	2430	2430	9000	1900	10000	2515	540	2922,36	11,3	3,75	3,70	A
09+09+09+09	2050	2050	2050	2050	8200	2400	8800	2515	585	3131,90	11,3	7,20	3,42	A++	2250	2250	2250	2250	9000	1800	9600	2605	520	2803,66	11,7	3,81	3,58	A
09+09+09+12	1940	1940	1940	2380	8200	2400	8800	2445	585	3131,90	11,0	7,25	3,51	A++	2125	2125	2125	2625	9000	1800	10000	2565	520	2922,36	11,5	3,82	3,63	A
09+09+09+18	1690	1690	1690	3130	8200	2400	9000	2375	585	3204,10	10,7	7,28	3,60	A++	1860	1860	1860	3420	9000	1900	10000	2465	540	2922,36	11,1	3,82	3,77	A
09+09+12+12	1840	1840	2260	2260	8200	2400	9000	2445	585	3204,10	11,0	7,30	3,51	A++	2015	2015	2485	2485	9000	1900	10000	2515	540	2922,36	11,3	3,83	3,70	A
09+12+12+12	1750	2150	2150	2150	8200	2400	9000	2385	585	3204,10	10,7	7,32	3,59	A++	1920	2360	2360	2360	9000	1900	10000	2485	540	2922,36	11,1	3,83	3,74	A
12+12+12+12	2050	2050	2050	2050	8200	2400	9000	2365	585	3204,10	10,6	7,35	3,62	A++	2250	2250	2250	2250	9000	1900	10000	2455	540	2805	11,1	3,84	3,78	A

Combinazioni Free Match

AMW4-36U4SAD1

Combinazioni unità interne	Capacità di raffreddamento											Capacità di riscaldamento																
	A	B	C	D	Capacità totale (W)			Alimentazione (W)			(A)	SEER	EER	Classe	A	B	C	D	Capacità totale (W)			Alimentazione (W)			(A)	SCOP	COP	Classe
	W	W	W	W	NOM	MIN	MAX	NOM	MIN	MAX	W/W	W/W	W/W	W	W	W	W	NOM	MIN	MAX	NOM	MIN	MAX	W/W	W/W	W/W		
07+07	2100	2100			4200	1600	6000	1210	390	1875	5,4	--	3,47	--	2600	2600			5200	1500	7500	1430	420	2483	6,4	--	3,64	--
07+09	2100	2600			4700	1600	6100	1320	390	1906	5,9	--	3,56	--	2600	3000			5600	1500	7500	1560	420	2483	7,0	--	3,59	--
07+12	2100	3200			5300	1700	6700	1470	410	2161	6,6	--	3,61	--	2600	3700			6300	1500	7800	1680	420	2393	7,5	--	3,75	--
07+18	2100	5000			7100	1800	7600	1980	430	2621	8,9	--	3,59	--	2600	5800			8400	1600	9200	2280	440	2730	10,2	--	3,68	--
09+09	2600	2600			5200	1700	5800	1480	410	1871	6,6	--	3,51	--	3000	3000			6000	1500	7800	1600	420	2393	7,2	--	3,75	--
09+12	2600	3200			5800	1700	6700	1530	410	2161	6,9	--	3,79	--	3000	3700			6700	1500	7800	1800	420	2393	8,1	--	3,72	--
09+18	2600	5000			7600	1800	7600	2180	430	2621	9,8	--	3,49	--	3000	5800			8800	1600	9200	2350	440	2730	10,5	--	3,74	--
12+12	3200	3200			6400	1800	7200	1900	430	2323	8,5	--	3,37	--	3700	3700			7400	1500	8800	1980	420	2699	8,9	--	3,74	--
12+18	3200	5000			8200	1800	7600	2630	430	2621	11,8	--	3,12	--	3700	5800			9500	1700	9500	2550	460	2819	11,4	--	3,73	--
18+18	5000	5000			10000	1900	8500	2930	450	2621	11,8	--	3,41	--	5500	5500			11000	1800	9500	2550	480	2819	11,4	--	4,31	--
07+07+07	2100	2100	2100		6300	2100	7800	2020	530	2516	8,2	--	3,12	--	2600	2600	2600		7800	1500	9200	2250	460	2730	10,1	--	3,47	--
07+07+09	2100	2100	2600		6800	2100	7800	2010	530	2690	9,0	--	3,38	--	2600	2600	3000		8200	1600	9200	2340	480	2730	10,5	--	3,50	--
07+07+12	2100	2100	3200		7400	2300	7800	2280	570	2690	10,2	--	3,25	--	2600	2600	3700		8900	1600	9500	2430	480	2819	10,9	--	3,66	--
07+07+18	2100	2100	5000		9200	2300	8600	2670	570	2966	12,0	--	3,45	--	2600	2600	5800		11000	1700	9500	2410	500	2819	10,8	--	4,56	--
07+09+09	2100	2600	2600		7300	2300	7800	2280	570	2690	10,2	--	3,20	--	2600	3000	3000		8600	1600	9400	2380	480	2789	10,7	--	3,61	--

Combinazioni Free Match

AMW4-36U4SAD1

Combinazioni unità interne	Capacità di raffreddamento											Capacità di riscaldamento																
	A	B	C	D	Capacità totale (W)			Alimentazione (W)			(A)	SEER	EER	Classe	A	B	C	D	Capacità totale (W)			Alimentazione (W)			(A)	SCOP	COP	Classe
	W	W	W	W	NOM	MIN	MAX	NOM	MIN	MAX			W/W		W	W	W	W	NOM	MIN	MAX	NOM	MIN	MAX	W/W	W/W	W/W	
07+09+12	2100	2600	3200		7900	2300	8200	2580	570	2828	11,6	--	3,06	--	2600	3000	3700		9300	1700	9500	2440	500	2819	10,9	--	3,81	--
07+09+18	2100	2600	5000		9700	2300	8600	2730	570	2966	11,3	--	3,55	--	2509	2895	5596		11000	1700	9500	2640	500	2819	11,8	--	4,17	--
07+12+12	2100	3200	3200		8500	2300	8400	2580	570	2897	11,6	--	3,29	--	2600	3700	3700		10000	1700	9500	2680	500	2819	12,0	--	3,73	--
07+12+18	2040	3100	4850		10000	2400	8600	2920	590	2966	11,3	--	3,42	--	2364	3364	5273		11000	1700	9600	2640	500	2849	11,8	--	4,17	--
07+18+18	1730	4130	4130		10000	2400	8800	3090	590	3034	11,2	--	3,24	--	2014	4493	4493		11000	1700	10000	2530	500	2967	11,3	--	4,35	--
09+09+09	2600	2600	2600		7800	2300	8200	2460	570	2828	10,6	--	3,17	--	3000	3000	3000		9000	1700	9500	2490	500	2819	11,2	--	3,61	--
09+09+12	2600	2600	3200		8400	2300	8400	2700	570	2897	12,1	--	3,11	--	3000	3000	3700		9700	1700	9500	2460	500	2819	11,0	--	3,94	--
09+09+18	2550	2550	4900		10000	2400	8600	2820	590	2966	11,7	--	3,55	--	2797	2797	5407		11000	1700	9500	2660	500	2819	11,9	--	4,14	--
09+12+12	2600	3200	3200		9000	2400	8800	2670	590	2759	12,0	--	3,37	--	3000	3700	3700		10400	1700	9500	2680	500	2819	12,0	--	3,88	--
09+12+18	2400	2960	4629,6		10000	2400	8400	2730	590	2897	11,3	--	3,66	--	2640	3256	5104		11000	1700	9600	2600	500	2849	11,7	--	4,23	--
09+18+18	2060	3970	3970		10000	2400	8600	2920	590	2966	11,7	--	3,42	--	2260	4370	4370		11000	1700	9500	2660	500	2819	11,9	--	4,14	--
12+12+12	3200	3200	3200		9600	2400	8400	2750	590	2897	11,4	--	3,49	--	3667	3667	3667		11000	1700	9500	2700	500	2819	12,1	--	4,07	--
12+12+18	2800	2800	4390		10000	2400	8600	2850	590	2966	11,4	--	3,51	--	3083	3083	4833		11000	1700	10000	2600	500	2967	11,7	--	4,23	--
12+18+18	2420	3790	3790		10000	2400	8600	2950	590	2966	11,4	--	3,39	--	2660	4170	4170		11000	1700	10000	2600	500	2967	11,7	--	4,23	--

Combinazioni Free Match

AMW4-36U4SAD1

Combinazioni unità interne	Capacità di raffreddamento													Capacità di riscaldamento														
	A	B	C	D	Capacità totale (W)			Alimentazione (W)			(A)	SEER	EER	Classe	A	B	C	D	Capacità totale (W)			Alimentazione (W)			(A)	SCOP	COP	Classe
	W	W	W	W	NOM	MIN	MAX	NOM	MIN	MAX	W/W	W/W	W/W	W	W	W	W	NOM	MIN	MAX	NOM	MIN	MAX	W/W	W/W	W/W		
07+07+07+07	2100	2100	2100	2100	8400	2400	9500	2600	630	2966	11,7	6,5	3,23	A++	2600	2600	2600	2600	10400	1800	9700	2760	560	2878	12,4	3,60	3,77	A
07+07+07+09	2100	2100	2100	2600	8900	2400	9600	2590	630	2966	11,6	6,53	3,44	A++	2600	2600	2600	3000	10800	1800	9700	2740	560	2878	12,3	3,62	3,94	A
07+07+07+12	2100	2100	2100	3200	9500	2400	9700	2680	630	3034	11,6	6,65	3,54	A++	2487	2487	2487	3539	11000	1800	9700	2720	560	2878	12,2	3,65	4,04	A
07+07+07+18	1860	1860	1860	4425	10000	2400	9900	2880	630	3103	11,1	6,71	3,47	A++	2103	2103	2103	4691	11000	1900	10000	2600	580	2967	11,7	3,71	4,23	A
07+07+09+09	2100	2100	2600	2600	9400	2400	10500	2880	630	3034	11,6	6,63	3,26	A++	2554	2554	2946	2946	11000	1800	9700	2720	560	2878	12,2	3,63	4,04	A
07+07+09+12	2100	2100	2600	3200	10000	2400	10300	2860	630	3034	11,5	6,65	3,50	A++	2403	2403	2773	3420	11000	1800	10000	2660	560	2967	11,9	3,65	4,14	A
07+07+09+18	1780	1780	2200	4237	10000	2400	10600	2980	630	3034	11,1	6,69	3,36	A++	2043	2043	2357	4557	11000	1900	10000	2540	580	2967	11,4	3,69	4,33	A
07+07+12+12	1980	1980	3020	3019	10000	2400	10600	2850	630	3034	11,4	6,68	3,51	A++	2270	2270	3230	3230	11000	1800	9600	2610	560	2849	11,7	3,68	4,21	A
07+07+12+18	1700	1700	2580	4032	10000	2400	10700	2940	630	3103	10,9	6,73	3,40	A++	1946	1946	2769	4340	11000	1900	10000	2750	580	2967	11,3	3,73	4,00	A
07+07+18+18	1480	1480	3520	3520	10000	2400	10800	2940	630	3103	10,9	6,75	3,40	A++	1702	1702	3798	3798	11000	1900	10000	2750	580	2967	11,3	3,75	4,00	A
07+09+09+09	2100	2600	2600	2600	9900	2400	10300	2890	630	3034	11,6	7,12	3,43	A++	2466	2845	2845	2845	11000	1800	9600	2750	560	2849	12,0	3,79	4,00	A
07+09+09+12	2000	2480	2480	3050	10000	2400	10400	2850	630	3034	11,4	7,13	3,51	A++	2325	2683	2683	3309	11000	1800	9600	2750	560	2849	11,8	3,75	4,00	A
07+09+09+18	1700	2110	2110	4065	10000	2400	10600	2940	630	3103	10,9	7,21	3,40	A++	1986	2292	2292	4431	11000	1900	10000	2750	580	2967	11,3	3,76	4,00	A
07+09+12+12	1892	2342	2883	2883	10000	2400	10500	2880	630	3034	11,1	7,25	3,47	A++	2200	2538	3131	3131	11000	1900	10000	2750	580	2967	11,7	3,79	4,00	A
07+09+12+18	1628	2016	2481	3876	10000	2400	10600	3010	630	3103	10,8	7,26	3,32	A++	1894	2185	2695	4225	11000	1900	10000	2750	580	2967	11,2	3,73	4,00	A

Combinazioni Free Match

AMW4-36U4SAD1

Combinazioni unità interne	Capacità di raffreddamento											Capacità di riscaldamento																
	A	B	C	D	Capacità totale (W)			Alimentazione (W)			(A)	SEER	EER	Classe	A	B	C	D	Capacità totale (W)			Alimentazione (W)			(A)	SCOP	COP	Classe
	W	W	W	W	NOM	MIN	MAX	NOM	MIN	MAX	W/W	W/W	W/W	W	W	W	W	NOM	MIN	MAX	NOM	MIN	MAX	W/W	W/W	W/W		
07+09+18+18	1429	1769	3401	3401	10000	2400	10800	3110	630	3103	10,8	7,3	3,22	A++	1663	1919	3709	3709	11000	1900	10000	2750	580	2967	11,2	3,75	4,00	A
07+12+12+12	1795	2735	2735	2735	10000	2400	10900	2820	630	3103	10,8	7,28	3,55	A++	2088	2971	2971	2971	11000	1900	10000	2750	580	2967	11,4	3,75	4,00	A
07+12+12+18	1556	2370	2370	3704	10000	2400	11000	2820	630	3103	10,8	7,29	3,55	A++	1810	2576	2576	4038	11000	1900	10000	2750	580	2967	11,4	3,78	4,00	A
07+12+18+18	1373	2092	3268	3268	10000	2400	11200	2920	630	3103	10,8	7,32	3,42	A++	1598	2274	3564	3564	11000	1900	10000	2750	580	2967	11,4	3,80	4,00	A
09+09+09+09	2500	2500	2500	2500	10000	2400	11000	2980	630	3034	11,4	7,2	3,36	A++	2750	2750	2750	2750	11000	1800	9600	2800	560	2849	11,8	3,81	3,93	A
09+09+09+12	2364	2364	2364	2909	10000	2400	11000	2980	630	3034	11,1	7,2	3,36	A++	2598	2598	2598	3205	11000	1800	10000	2800	560	2967	11,7	3,81	3,93	A
09+09+09+18	2031	2031	2031	3906	10000	2400	11000	2960	630	3690	10,8	7,2	3,38	A++	2230	2230	2230	4311	11000	1900	10000	2800	580	2967	11,2	3,83	3,93	A
09+09+12+12	2241	2241	2759	2759	10000	2400	11000	3010	630	3690	11,1	7,2	3,32	A++	2463	2463	3037	3037	11000	1900	10000	2800	580	2967	11,4	3,85	3,93	A
09+09+12+18	1940	1940	2388	3731	10000	2400	11000	3010	630	3690	11,1	7,2	3,32	A++	2129	2129	2626	4116	11000	1900	10000	2800	580	2967	11,4	3,81	3,93	A
09+09+18+18	1711	1711	3289	3289	10000	2400	11000	3010	630	3690	11,1	7,2	3,32	A++	1875	1875	3625	3625	11000	1900	10000	2800	580	2967	11,4	3,86	3,93	A
09+12+12+12	2131	2623	2623	2623	10000	2400	11000	2980	630	3690	10,8	7,2	3,36	A++	2340	2887	2887	2887	11000	1900	10000	2800	580	2967	11,3	3,85	3,93	A
09+12+12+18	1857	2286	2286	3571	10000	2400	11000	2980	630	3690	10,8	7,2	3,36	A++	2037	2512	2512	3938	11000	1900	10000	2800	580	2967	11,3	3,82	3,93	A
12+12+12+12	2500	2500	2500	2500	10000	2400	11000	2980	630	3690	10,8	7,2	3,36	A++	2750	2750	2750	2750	11000	1900	10000	2800	580	2850	11,2	3,82	3,93	A
12+12+12+18	2192	2192	2192	3425	10000	2400	11000	2980	630	3690	10,8	7,2	3,36	A++	2408	2408	2408	3775	11000	1900	10000	2800	580	2850	11,2	3,87	3,93	A

Hisense life reimagined

Hisense, con sede sulla splendida costa di Qingdao, nasce nel 1969 come fabbrica di radio ed è oggi in Cina un grande marchio che si distingue per tecnologia e qualità, con oltre 40 anni di successi ed in costante crescita.

Hisense opera a livello mondiale nella produzione di televisori a schermo piatto (UHD, Smart e 3D), frigoriferi, condizionatori ad uso domestico ed industriale, telefonia mobile, POS, impianti di stampaggio ad iniezione, ricetrasmittitori in fibra ottica e sistemi di trasporto intelligente. È tra le prime 10 industrie attive su base globale ed ha ottenuto alti riconoscimenti non solo per quanto riguarda lo sviluppo del proprio mercato, ma anche per l'investimento che Hisense fa sui propri istituti di ricerca.

Con oltre 70.500 dipendenti in tutto il mondo, 17 impianti di produzione e 7 centri R&D, Hisense è presente in Nord America, Europa, Australia, Africa e Sud-Est asiatico. I prodotti Hisense sono venduti in 130 paesi con un fatturato che nel 2013 raggiunge 15 miliardi di dollari. Hisense ha, inoltre, partnership strategiche con multinazionali di fiducia, come ad esempio IBM, Hitach e Whirlpool per lo sviluppo e la commercializzazione di prodotti e servizi.

«Tecnologia, qualità, integrità e responsabilità» sono i quattro elementi-chiave di Hisense.

Nel corso degli anni Hisense ha sviluppato prodotti a risparmio energetico più compatibili con l'ambiente e ha ampiamente contribuito a sensibilizzare il paese nei confronti del diritto all'educazione, sostenendo più di 2000 scuole elementari in regioni sottosviluppate o colpite da disastri ambientali, in Cina e nel mondo.

Grazie alla concretezza ed alla qualità dei suoi prodotti, Hisense si è guadagnata il rispetto e la lealtà dei suoi partner commerciali e continuerà a lavorare con impegno per contribuire al miglioramento della vita umana.



Centri di ricerca e sviluppo, basi di produzione e filiali

- Basi produttive oltreoceano
- Filiali oltreoceano
- Centri R&D
- Paesi e regioni in cui vengono esportati i prodotti
- Agenzie commerciali

Hisense Italia Srl

Via Montefeltro 6, 20156 Milano - Italia
Tel: +39 02.33431440
Fax: +39 02. 33490672
Http://www.hisenseitalia.it



Hisense



www.hisense.cn/en

Note: Le caratteristiche estetiche e le specifiche tecniche di ciascun prodotto subire cambiamenti. Hisense si riserva di modificarli in qualsiasi momento senza necessario preavviso.
© 2013 Diritti riservati Hisense Corporation. Il nome, il logo istituzionale Hisense ed il claim Life Reimagined sono registrati presso Hisense Group Electornic Co. Ltd in Cina e / o in altri paesi i quali detengono unico pieno diritto di utilizzo.