

Panasonic

AQUAREA

NUOVA GAMMA AQUAREA 2017



heating & cooling solutions

NUOVA GAMMA

POMPE DI CALORE ARIA / ACQUA AQUAREA

Sommario

PANASONIC AIR CONDITIONING	3	AQUAREA HT	24
PRO CLUB	4	AQUAREA DHW	26
CONTROLLO E CONNETTIVITÀ	5	AQUAREA TANK	27
LA NUOVA GAMMA DI POMPE DI CALORE ARIA/ACQUA AQUAREA	6	SERBATOI	27
GAMMA DI UNITÀ AQUAREA	8	RADIATORI AQUAREA AIR PER RISCALDAMENTO E RAFFRESCAMENTO	27
PRINCIPALI CARATTERISTICHE	10	ACCESSORI	28
NUOVO AQUAREA - GENERAZIONE H	11	CONTROLLI	29
NUOVO AQUAREA SMART CLOUD PER GENERAZIONE H	13	TABELLA DELLE CAPACITÀ BASATE SULLA TEMPERATURA DI MANDATA E SU QUELLA ESTERNA	30
AQUAREA ALTA CONNETTIVITÀ	14	CODICI DI ERRORE	37
AQUAREA T-CAP	20	DIMENSIONALI	38

PANASONIC AIR CONDITIONING

Panasonic – leader nel Riscaldamento e nel Raffrescamento

Con oltre 30 anni di esperienza e clienti in oltre 120 Paesi nel mondo, Panasonic è senza dubbio uno dei leader nel settore del riscaldamento e del raffrescamento.

Con una rete di produzione e centri di Ricerca e Sviluppo diversificati, Panasonic distribuisce prodotti innovativi avvalendosi di tecnologie all'avanguardia che fissano gli standard per i climatizzatori d'aria in tutto il mondo. Con una presenza a livello globale, Panasonic offre prodotti di qualità superiore apprezzati in tutto il mondo.



100% Panasonic: controllo del processo

L'azienda è anche leader mondiale nel campo dell'innovazione, come testimoniano i 91.539 brevetti volti a migliorare la qualità di vita dei propri utenti. Inoltre, Panasonic è fortemente determinata a mantenere questa supremazia sul mercato. Globalmente, l'azienda ha prodotto più di 200 milioni di compressori e i suoi prodotti vengono fabbricati nei 294 stabilimenti dislocati in tutto il mondo. Si può essere certi della qualità estremamente elevata delle pompe di calore Panasonic. Questa volontà di eccellere ha reso Panasonic un leader internazionale nella realizzazione di soluzioni per la climatizzazione dell'aria. Questi sistemi ad altissima efficienza sono allineati ai più avanzati standard costruttivi e rispondono ai più severi requisiti in materia di impatto ambientale.

La storia della climatizzazione Panasonic

Panasonic esordisce a partire dal 1958 nel settore della climatizzazione con l'intento di creare oggetti di valore. Il duro lavoro e la dedizione hanno dato luogo alla realizzazione di una lunga serie di prodotti innovativi, che hanno reso l'azienda uno dei giganti nel settore dell'elettronica.



1958

Primo condizionatore destinato ad applicazioni residenziali.



1971

Inizia la produzione di chiller ad assorbimento.



1973

Panasonic introduce sul mercato giapponese la prima pompa di calore aria-acqua ad alta efficienza.



1985

Introduzione del primo GHP (Gas Heat Pump).

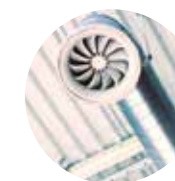

1989

Primo sistema VRF al mondo a 3 tubi, con riscaldamento e raffrescamento simultanei.

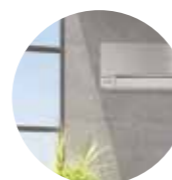

2008

Coniugando efficienza e prestazioni elevate con un design raffinato, Ethera incarna il nuovo concetto dei sistemi di condizionamento residenziale.



2010

Nuovi sistemi Aquarea. Panasonic crea Aquarea, un innovativo sistema a basso consumo energetico.



2011

Nuova soluzione VRF Ecoi. La nuova soluzione VRF Panasonic per grandi edifici è la più efficiente del settore in oltre il 74% delle possibili combinazioni.



2012

Nuove unità GHP. I sistemi VRF a gas di Panasonic sono ideali per progetti in cui è necessario rispettare limitazioni energetiche.



Il futuro

Nuovi sistemi VRF ECOi EX con elevati standard di risparmio energetico e operatività con coefficiente di rendimento EER di 4.7.



Certificazione ISO
Certified to ISO 9001: 2008
 Panasonic Appliances Air-Conditioning Malaysia Sdn.Bhd.
 Cert. No.: MY-AR 1010



Certified to ISO 9001: 2008
 Panasonic Appliances Air-Conditioning (GuangZhou) Co., Ltd.
 Registration Number: 01209Q20645RSL



Certificazione Sistemi di Gestione Ambientale
Certified to ISO 14001: 2004
 Panasonic Appliances Air-Conditioning Malaysia Sdn.Bhd.
 Cert. No.: MY-ER0112



Certified to ISO 14001: 2004
 Panasonic Appliances Air-Conditioning (GuangZhou) Co., Ltd.
 Registration Number: 02110E10562R4L



Panasonic

PRO Club

PRO Club

Il portale professionale di Panasonic

Panasonic mette a disposizione di progettisti, installatori, ingegneri e distributori che operano nel settore della climatizzazione un'ampia gamma di servizi di supporto.

Panasonic PRO Club (www.panasonicproclub.com) è lo strumento online che ti semplifica la vita! Devi solo registrarti e ti verranno messe gratuitamente a disposizione innumerevoli funzionalità, ovunque tu sia, utilizzando il tuo computer o smartphone!

- Stampare cataloghi con il tuo logo e il tuo indirizzo
- Scaricare l'ultima release di Aquarea designer per progettare il tuo sistema e selezionare la corretta pompa di calore Aquarea.
- Calcolare le specifiche della pompa di calore Aquarea sulla base dei parametri del tuo sistema
- Acquisire Documenti di Conformità o altra documentazione di utilità
- Scaricare tutti i manuali di servizio, i manuali dell'utente e i manuali di installazione
- Imparare a gestire i codici di errore
- Essere il primo a ricevere informazioni sulle novità Panasonic
- Registrarti ai corsi di formazione

Caratteristiche Principali

- Vasta libreria di risorse
- Strumenti e Applicazioni per gli utenti finali. Verifica la disponibilità per il tuo Paese:
 - My Home: wizard per il dimensionamento domestico e A2W
 - My Project: scheda per contattare il team Panasonic
 - iFinder: elenco degli installatori in base al CAP
- Offerte speciali e promozioni
- Corsi di formazione PRO Academy
- Cataloghi (Documentazione commerciale)
- Marketing (Immagini ad alta risoluzione, pubblicità)
- Strumenti (Software professionale, strumenti per il dimensionamento...)
- Schede personalizzate in formato PDF con logo & recapito dell'installatore
- Generatore di etichetta energetica. Download etichette energetiche di qualsiasi modello in formato PDF
- Calcolatore riscaldamento
- Calcolo rumorosità unità esterna
- Calcolo radiatore Aquarea
- Ricerca codice di errore per codice di errore o per rif. unità. Compatibile con smartphone, tablet e PC
- Revit / Immagini CAD / Testi Spec.
- Download Documenti di Conformità e altre Certificazioni
- Messa in esercizio online



PRO Club

www.panasonicproclub.com
oppure collegatevi con uno smartphone
utilizzando questo codice QR:

CONTROLLO E CONNETTIVITÀ

Controllo tramite Internet

Controlla la tua pompa di calore da qualsiasi luogo. Controlla comfort ed efficienza con il minor consumo di energia. La funzionalità Internet Control è un sistema di nuova generazione che offre un agevole controllo a distanza dell'impianto di climatizzazione o delle pompe di calore da qualsiasi luogo, utilizzando un semplice smartphone Android o iOS, un tablet o un PC connessi a Internet.



Connettività. Controllo tramite BMS

Grande flessibilità di integrazione in progetti KNX / Modbus consente il monitoraggio completamente bidirezionale e il controllo di tutti i parametri di funzionamento. Queste nuove interfacce offrono funzionalità di monitoraggio e controllo (totalmente bidirezionali) di tutti i parametri di funzionamento delle linee Aquarea in installazioni basate sullo standard KNX o Modbus.



Controllo bivalente

Collegate tra di loro diversi sistemi di riscaldamento sfruttando il controllo bivalente. Senza soluzione di continuità, fornendo la soluzione di riscaldamento più conveniente per la tua casa. Panasonic ha sviluppato una nuova e semplice modalità di avvio per il controllo bivalente. Avvia il tuo sistema bivalente in soli 10 minuti!



Pannelli fotovoltaici + Dispositivi HPM

Riscaldare e produrre acqua calda sanitaria senza alcuna spesa! La pompa di calore utilizza l'energia elettrica autoprodotta tramite i pannelli fotovoltaici sia per il riscaldamento che per l'erogazione dell'acqua calda sanitaria, senza che ciò vada a discapito del comfort domestico.





Etichetta Energetica ErP

Energy Label (ErP) per pompe di calore aria-acqua

Tutto è iniziato nel 1990 con l'applicazione dell'etichetta energetica a tutti gli elettrodomestici: frigoriferi, lavastoviglie, lavatrici, forni. Oggi, il campo di applicazione della normativa europea ErP è stato esteso ad altri dispositivi elettrici, come ad esempio televisori, apparecchi per illuminazione e, da settembre 2014, anche agli aspirapolvere. Nel 2013 le norme sulle nuove etichette energetiche sono state applicate ai climatizzatori e alle pompe di calore aria-aria. A partire da settembre 2015 la normativa ErP ha coinvolto gli apparecchi per il riscaldamento degli ambienti e per la produzione di acqua calda sanitaria, scaldabagni e stufe ad accumulo. I requisiti minimi di efficienza energetica per le soluzioni ad alta efficienza energetica (la direttiva sulla progettazione ecocompatibile) sono definiti anche per i produttori di sistemi e caldaie combinate, scaldabagni e bollitori. La direttiva, in vigore in tutti i Paesi della Comunità Europea, e l'etichetta ad essa associata hanno lo scopo di fornire ai consumatori informazioni dettagliate per l'acquisto di prodotti di uso domestico, favorendo la riduzione dei consumi energetici e la salvaguardia dell'ambiente.

Informazioni in merito all'etichettatura energetica

In base all'efficienza energetica, le pompe di calore per il riscaldamento sono state suddivise in nove classi. La lettera A++ indica la classe energetica più efficiente. La lettera G identifica, invece, gli apparecchi con valori notevolmente peggiori. L'etichetta ErP per gli impianti di riscaldamento prevede una suddivisione in diverse classi di efficienza energetica in base ad una scala da A++ a G (a D per le pompe di calore, da A a G per i bollitori). Nel mese di agosto 2019, verrà introdotta una classificazione più rigorosa da A+++ a D, e da A+ a G per i bollitori.

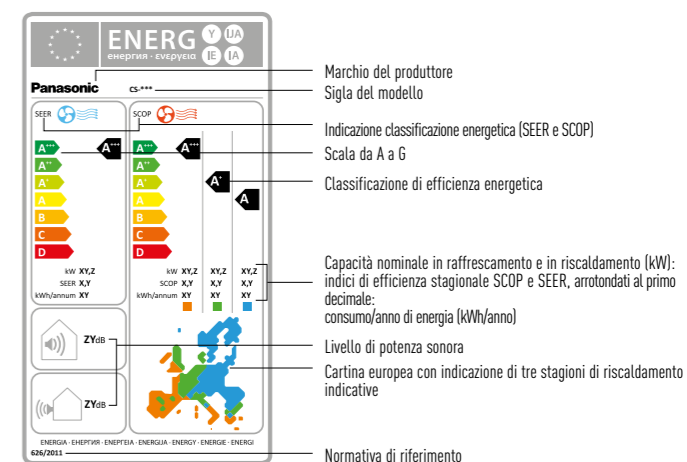

**Nuovo generatore di etichette energetiche disponibile sul sito
 Panasonic PRO Club:
www.panasonicproclub.com**

Gamma Aquarea

LA NUOVA GAMMA DI POMPE DI CALORE ARIA/ACQUA AQUAREA

AQUAREA

I nuovi sistemi Aquarea aria/acqua a pompa di calore per uso residenziale e commerciale.

Con capacità da 3 a 16 kW, la gamma Aquarea è la più completa sul mercato, in grado di rispondere a qualsiasi esigenza di climatizzazione domestica. Perfettamente idonei sia in caso di nuove costruzioni che di ristrutturazioni, questi sistemi sono convenienti ed ecocompatibili.

I nuovi sistemi Panasonic Aquarea, basati su una tecnologia che utilizza un'energia rinnovabile e gratuita (l'aria) per riscaldare e raffreddare la casa, producono anche acqua calda sanitaria.

- Efficienza estremamente alta (Coefficiente COP di 5,08 per la nuova unità monoblocco da 5kW)
- Sviluppo della gamma per edifici a basso consumo energetico (a partire da 3kW)
- Le unità della linea T-CAP sono la soluzione ideale in caso di temperature particolarmente basse, in quanto sono in grado di mantenere la capacità nominale anche a -15°C
- Facilità di controllo tramite smartphone (utilizzando un'interfaccia opzionale)
- Ampia gamma di serbatoi efficienti per l'accumulo di acqua calda sanitaria



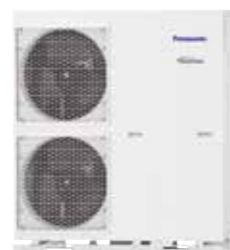

























































Le pompe di calore Aquarea sono completamente progettate e prodotte da Panasonic.



Aquarea Alta Connettività (da 3 a 16kW)	Aquarea T-CAP (da 9 a 16kW)	Aquarea HT (da 9 a 12kW)
Riscaldamento - Raffrescamento - ACS	Riscaldamento - Raffrescamento - ACS	Riscaldamento - ACS
Applicazione		
Per abitazioni a basso consumo energetico	Per ambienti estremamente freddi	Retrofit per radiatori ad alta temperatura
Collegabile a		
Radiatori - Fancoil - Risc. a pavimento - ACS	Radiatori - Fancoil - Risc. a pavimento - ACS	Radiatori ad alta temperatura - ACS
Efficienza energetica		
Riscaldamento 35°C / 55°C	Riscaldamento 35°C / 60°C*	Riscaldamento 35°C / 55°C
Operatività con temperatura esterna fino a		
-20°C	-28°C	-20°C
Capacità costante con temperatura esterna fino a		
	-15°C / -20°C*	-15°C
Temperatura di mandata per riscaldamento. Max. / solo pompa di calore		
75°C / 55°C	75°C / 60°C*	75°C / 65°C
Controllo e connettività		
Gestione fotovoltaico (Smart Grid)	Gestione fotovoltaico (Smart Grid)	Gestione fotovoltaico (con PAW-HPM1)

Tutti i dati riportati in tabella sono applicabili per la maggior parte dei modelli, controllare le specifiche tecniche di ciascun modello per conferma. *T-CAP Generazione H

GAMMA UNITÀ AQUAREA

			3kW	5kW	7kW	9kW	12kW	16kW
Aquarea alta connettività per abitazioni ben isolate 	All in One Monofase Trifase Riscaldamento, raffrescamento e ACS 	  WH-ADC0309H3E5 WH-UD03HE5	  WH-ADC0309H3E5 WH-UD05HE5	  WH-ADC0309H3E5 WH-UD07HE5	  WH-ADC0309H3E5 WH-UD09HE5 WH-ADC0916H9E8 WH-UD09HE8	  WH-ADC1216H6E5* WH-UD12HE5 WH-ADC1216G6E5¹ WH-UD12FE5 WH-ADC0916H9E8 WH-UD12HE8	  WH-ADC1216H6E5* WH-UD16HE5 WH-ADC1216G6E5¹ WH-UD16FE5 WH-ADC0916H9E8 WH-UD16HE8	
	Split Monofase Trifase Riscaldamento, raffrescamento e ACS 	  WH-SDC03H3E5 WH-UD03HE5	  WH-SDC05H3E5 WH-UD05HE5	  WH-SDC07H3E5 WH-UD07HE5	  WH-SDC09H3E5 WH-UD09HE5 WH-SDC09H3E8 WH-UD09HE8	  WH-SDC12H6E5** WH-UD12HE5 WH-SDC12H9E8 WH-UD12HE8	  WH-SDC16H6E5** WH-UD16HE5 WH-SDC16H9E8 WH-UD16HE8	
	Monoblocco Monofase Riscaldamento, raffrescamento e ACS 	 WH-MDC05F3E5	 WH-MDC06G3E5	 WH-MDC09G3E5	 WH-MDC12G6E5	 WH-MDC16G6E5		
Aquarea T-CAP alta capacità per zone fredde 	All in One Monofase Trifase Riscaldamento, raffrescamento e ACS 	  WH-ADC1216H6E5* WH-UX09HE5 WH-ADC1216G6E5 WH-UX09FE5 WH-ADC0916H9E8 WH-UX09HE8	  WH-ADC1216H6E5* WH-UX12HE5 WH-ADC1216G6E5 WH-UX12FE5 WH-ADC0916H9E8 WH-UX12HE8	  WH-ADC0916H9E8 WH-UX16HE8				
	Split Monofase Trifase Riscaldamento, raffrescamento e ACS 	  WH-SXC09H3E5 WH-UX09HE5 WH-SXC09H3E8 WH-UX09HE8	  WH-SXC12H6E5 WH-UX12HE5 WH-SXC12H9E8 WH-UX12HE8	  WH-SXC16H9E8 WH-UX16HE8				
	Monoblocco Monofase Trifase Riscaldamento, raffrescamento e ACS 	 WH-MXC09G3E5 WH-MXC09G3E8	 WH-MXC12G6E5 WH-MXC12G9E8	 WH-MXC16G9E8				
Aquarea HT per retrofit 	Split Monofase Trifase Solo riscaldamento e ACS 	  WH-SHF09F3E5 WH-UH09FE5 WH-SHF09F3E8 WH-UH09FE8	  WH-SHF12F6E5 WH-UH12FE5 WH-SHF12F9E8 WH-UH12FE8					
	Monoblocco Monofase Trifase Solo riscaldamento e ACS 	 WH-MHF09G3E5 WH-MHF09G3E8	 WH-MHF12G6E5 WH-MHF12G9E8					

WH-__E5 Monofase // WH-__E8 Trifase. 1) Modello All in One Generazione G (fino ad esaurimento scorte).
 *Disponibilità a partire da agosto 2017. **Disponibilità a partire da giugno 2017.



Aquarea Designer

Questo software sviluppato da Panasonic permette a progettisti, installatori e distributori di identificare molto rapidamente il dimensionamento di un sistema di climatizzazione, di disegnare schemi elettrici, acquisire documenti di conformità con la semplice pressione di un tasto.



ELEVATO RISPARMIO ENERGETICO
A+++



AQUAREA

PRINCIPALI CARATTERISTICHE

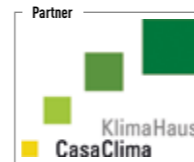

RISPARMIO ENERGETICO

A+++
ErP 55°C

A++
ErP 35°C

A
DHW 55°C

Efficienza potenziata e valore aggiunto. Per applicazioni a temperature medie. I sistemi Aquarea sono conformi alla normativa ErP e si collocano nella classe A+++.

Efficienza potenziata e valore aggiunto. Per applicazioni a basse temperature. I sistemi Aquarea sono conformi alla normativa ErP e si collocano nella classe A++.

Efficienza potenziata e valore aggiunto. Per applicazioni ad alte temperature. I sistemi Aquarea sono conformi alla normativa ErP e si collocano nella classe A. (Produzione ACS).

POMPA IN CLASSE A
REGOLAZIONE VELOCITÀ AUTOMATICA
INVERTER

I sistemi Aquarea incorporano pompe di circolazione ad acqua in classe A. Generazione H: con regolazione automatica della velocità; Generazione F e G a 7 velocità.

CONTROLLO AVANZATO E AMPIA CONNETTIVITÀ

ABBINAMENTO A CALDAIA

KIT SOLARE

CONTROLLO AVANZATO

INTERNET CONTROL

BMS CONNETTIVITÀ

L'inverter+ di classe A consente di ridurre i consumi fino al 30% rispetto ai modelli privi di inverter. Ci guadagnate voi, ci guadagna la natura!

Ristrutturazione. I nostri sistemi Aquarea con pompa di calore possono essere collegati a caldaie nuove o preesistenti, per un comfort ottimale anche a temperature esterne molto basse.

Kit Solare. Per un'efficienza ancora maggiore, i nostri sistemi Aquarea con pompa di calore possono essere collegati a pannelli fotovoltaici tramite un kit opzionale.

Nuovo comando dotato di un ampio schermo da 3,5" con retroilluminazione. Menu disponibile in 10 lingue di facile impiego per installatori e utilizzatori. In dotazione per i sistemi di Generazione H.

Questo sistema di nuova generazione prevede la possibilità di controllo remoto via internet del climatizzatore o dell'unità a pompa di calore da qualsiasi luogo, per mezzo di uno smartphone dotato di sistema operativo Android o iOS, un tablet o un PC. (Opzionale)

Connettività. L'interfaccia integrata nell'unità interna consente di connettere le pompe di calore Panasonic ad un sistema di gestione energetica, che presiederà al loro controllo.

5 ANNI DI GARANZIA SUL COMPRESSORE

5 anni di garanzia. I compressori di tutti i modelli della nostra gamma hanno una garanzia di 5 anni.

ELEVATE PRESTAZIONI

5,08 COP
ALTA EFFICIENZA

-15°C
RISCALDAMENTO CONTINUO T-CAP

65°C
ACQUA CALDA

DHW

-20°C
MODALITÀ RISCALDAMENTO

FILTRO ACQUA

VALVOLA DI INTERCETTAZIONE

SENSORE DI FLUSSO

Sistemi Aquarea ad alta connettività per abitazioni a basso consumo energetico. Da 3 a 16kW. Il sistema Aquarea HP ad alta connettività rappresenta la soluzione ottimale per abitazioni con radiatori a bassa temperatura o con riscaldamento a serpentina.

Sistemi Aquarea T-CAP per temperature estremamente basse. Da 9 a 16kW. Se si desidera mantenere immutata la capacità di riscaldamento fino a -15°C, la scelta giusta è Aquarea T-CAP.

Sistemi Aquarea HT ideali per retrofit. Da 9 a 12kW. Un sistema Aquarea ad alta temperatura è la soluzione più adatta per un'abitazione con radiatori ad alta temperatura perché consente di erogare acqua calda sanitaria a 65°C anche ad una temperatura esterna di -20°C.

DHW. Con il serbatoio opzionale per acqua calda, i sistemi Aquarea possono riscaldare l'acqua sanitaria a costi molto bassi.

Il sistema opera in modalità pompa di calore con temperature esterne fino a -20°C.

Filtro dell'acqua (facilità di accesso e rapido fissaggio a clip) per i modelli di Generazione H.

Valvole di intercettazione installate sui modelli di Generazione H.

Sensore di flusso installato sui modelli di Generazione H.



Grazie al dispositivo Aquarea HPM, la gamma Aquarea (split e monoblocco) può fregiarsi dell'etichetta SG Ready (Smart Grid Ready Label), rilasciata da Bundesverband Wärmepumpe (German Heat Pump Association). Questa etichetta evidenzia la reale capacità di poter collegare Aquarea ad un sistema di controllo intelligente.

Non tutti i prodotti sono certificati. Date che il processo di certificazione è in corso e l'elenco dei prodotti certificati viene aggiornato costantemente, vi invitiamo a verificare lo stato di certificazione sui siti ufficiali.

NUOVO AQUAREA - GENERAZIONE H

La piacevolezza del comfort

La nuova Generazione H prevede modelli da 3 a 16 kW. Queste unità sono state progettate per essere installate in abitazioni a basso consumo energetico e vantano un coefficiente COP pari a 5 (unità da 3,2 kW).

Grazie alle modernissime tecnologie e agli avanzati sistemi di controllo che utilizzano, sono in grado di mantenere un'elevata capacità ed efficienza anche in presenza di temperature esterne di -7 °C e -15 °C. Il loro software è ottimizzato in funzione dei requisiti imposti dall'utilizzo in edifici a basso consumo, al fine di massimizzare l'efficienza energetica. In qualsiasi clima, i sistemi Aquarea garantiscono sempre la massima efficienza, persino a -20 °C. Inoltre, le loro dimensioni compatte ne semplificano notevolmente l'installazione.



Efficienza migliorata e valore aggiunto A++/A++

• Le unità da 3 & 5 kW sono conformi alla normativa ErP Sep'19 e si collocano nella classe A+++



Facile installazione

- Il sistema di controllo è ora situato sul lato anteriore
- La predisposizione delle tubature su un'unica fila facilita l'accesso ai componenti e l'installazione
- Nuovo comando ad ampio schermo con nuove funzioni (necessita di PCB opzionale: CZ-NS4P)
- Possibilità di collegare sensori di temperatura ambiente

Compatto e di dimensioni ridotte

Più valore in uno spazio ridotto:

- Filtro dell'acqua (facilità d'accesso e rapido fissaggio a clip)
- Valvole di intercettazione
- Sensore di flusso incluso
- Valvole a 3 vie (CZ-NV1 opzionale all'interno)

Sistema di controllo avanzato

Facilità d'uso

Nuovo comando dotato di un ampio schermo da 3,5" con retroilluminazione. Menù disponibile in 10 lingue (EN, FR, DE, IT, ES, CZ, PO, SW, NO, DK) di facile impiego per installatori e utilizzatori.

Delocalizzazione

Il comando può essere posizionato in qualsiasi stanza.



Nuovo accessorio

PCB opzionale (CZ-NS4P)

Con la nuova scheda PCB è possibile gestire una o più tra le funzioni di seguito elencate: SG Ready, segnale on demand 0 - 10 V, funzione di controllo di due zone (pompe + valvole di miscelazione), solare e commutatore est. (Risc./Raffresc.).

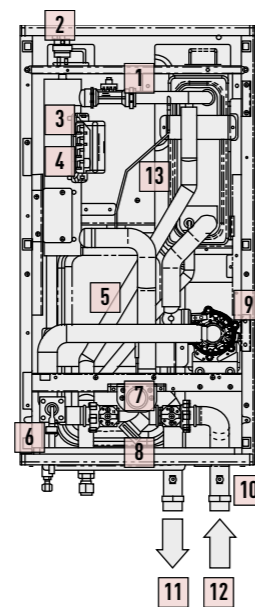

Valvole a 3 vie CZ-NV1 (opzionale all'interno)

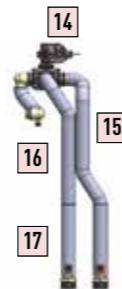

Valvola di arresto (inclusa)



- | | | | |
|--------------------------------------|---------------------------|---------------------------------|------------------------|
| 1. Misuratore di portata | 7. Manometro press. acqua | 12. Ritorno riscaldamento | 17. Tubo mandata ACS |
| 2. Valvola di sfogo | 8. Filtro acqua | 13. Valvola a 3 vie (opzionale) | 18. Filtro acqua |
| 3. Resistenza di backup | 9. Pompa acqua | 14. Valvola a 3 vie | 19. Valvola di arresto |
| 4. Protezione sovraccarico (2 pezzi) | 10. Tubi in una fila | 15. Valvola a 3 vie | |
| 5. Vaso di espansione | 11. Mandata riscaldamento | 16. Uscita scambiatore | |
| 6. Valvola di sicurezza | | | |

NUOVO AQUAREA SMART CLOUD PER GENERAZIONE H

Il software più avanzato per il controllo dei sistemi di climatizzazione di oggi e di domani.

Gestione semplificata e completa del tuo sistema di climatizzazione

Aquarea Smart Cloud è molto più di un semplice termostato in grado di accendere o spegnere un sistema di climatizzazione. È una soluzione potente ed intuitiva per la gestione da remoto dell'intera gamma di funzioni che controllano il riscaldamento, la produzione di acqua calda sanitaria, incluso il monitoraggio del consumo energetico. Nel corso del 2017 è previsto un aggiornamento del software con l'inserimento di nuove funzioni di interesse per gli installatori, così da consentire interventi di manutenzione da remoto agli utenti e ai vostri partner che utilizzano lo stesso dispositivo.

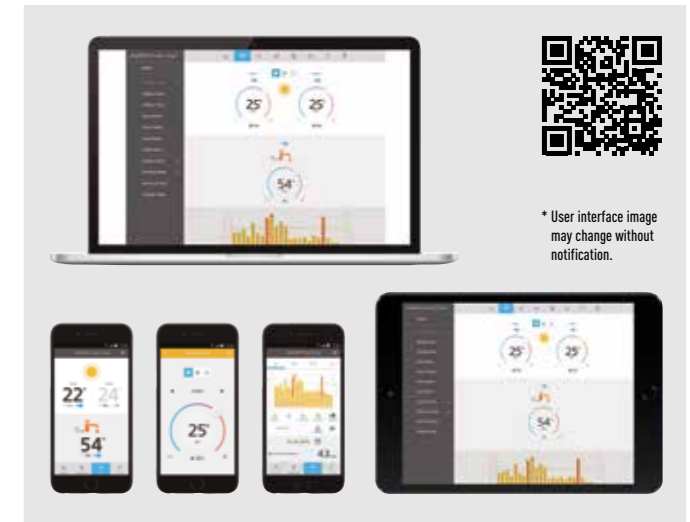

* User interface image may change without notification.

Come funziona?

Collegare il sistema Aquarea Generazione H al Cloud tramite Wi-Fi o una rete LAN cablata.

Requisiti di sistema

1. Aquarea Generazione H
2. Connessione a Internet tramite router Wi-Fi o LAN cablata
3. Acquisizione ID Panasonic collegandosi a <https://aquarea-smart.panasonic.com/>

Attivazione dell'interfaccia CZ-TAW1 in due fasi

	Fase 1 (Settembre 2016)	Fase 2 (2^ metà 2017)
		Stesso dispositivo CZ-TAW1. Variaz. implementate sul server nel Cloud.
Gestione da parte dell'utente e controllo consumo energetico		
Visualizzaz. e controllo	✓	—
Timer	✓	—
Statistiche energetiche	✓	—
Notifica malfunzionam.	✓	—
Funzioni avanzate per la manutenzione da remoto		
Monitoraggio	—	✓
Controllo	—	✓
Statistiche (esportabili)	—	✓
Prevenz. interv. e manut.	—	✓
Manutenzione da remoto	—	✓

Vantaggi

Risparmio energetico, comfort e controllo da qualsiasi luogo. Aumenta l'efficienza e la gestione delle risorse, riduce i costi di gestione, con piena soddisfazione dell'utente. Nel corso del 2017 Panasonic aggiungerà nuovi servizi ad Aquarea Smart Cloud, mirati a favorire la completa manutenzione da remoto del sistema Aquarea. Questo permetterà ai tecnici di prevenire gli interventi di manutenzione, di affinare la messa a punto della pompa di calore e di ripristinare il sistema in caso di malfunzionamento.

Compatibilità Aquarea	Generazione H
Punto di connessione	Connettore CN-CNT
Connessione router domestico	Wifi o LAN cablata
Sensore temperatura	Controllo sensore temperatura
Compatibilità browser Tablet o PC*	Si
Operazioni da remoto — On/Off — Modifica set-point casa — Modifica set-point ACS — Codici di errore — Timer	Si
Controllo riscaldamento	Fino a 2 zone
Visualiz. consumo energetico e funz. storico	Si — Si

* Verifica compatibilità browser e versione.



1. LAN
2. Connessione ad Aquarea tramite CN-CNT

AQUAREA ALTA CONNETTIVITÀ



AQUAREA ALL IN ONE GENERAZIONE H ALTA CONNETTIVITÀ SPLIT MONOFASE RISCALDAMENTO E RAFFRESCAMENTO

NOVITÀ



Panasonic ha sviluppato un modello estremamente efficiente e di facile installazione.

Aquarea All in One, la nuova generazione di pompe di calore Panasonic per riscaldare, raffreddare e per la produzione di acqua calda sanitaria (ACS). Questa nuova gamma integra sapientemente la miglior tecnologia Hydrokit con un serbatoio in acciaio inossidabile di elevata qualità, con garanzia estesa fino a 10 anni.

Particolarità tecniche

- **NOVITÀ!** Touch Controller
- **NOVITÀ!** Unità interna
- Risparmio di spazio: 1.800 x 598 x 717 (A x L x P)

- Costi di installazione ridotti
- Collegamenti al circuito idraulico alla base dell'unità All in One (facilità di installazione)
- Riduzione della durata di installazione e dei possibili errori
- Facilità di configurazione tramite il dispositivo di controllo remoto
- Collegamenti elettrici sul frontale
- Riduzione dello spazio necessario all'installazione
- Facilità di installazione e manutenzione
- Nuove funzionalità di controllo remoto (possibilità di attivazione modalità raffreddamento tramite software. Questa attivazione può essere effettuata solo dall'installatore).

Aquarea All in One - Generazione H - Alta Connettività - Alimentazione monofase (collegamento sull'unità interna)						
Sigla unità interna	WH-UD03HE5		WH-UD05HE5		WH-UD12HE5	
Sigla unità esterna	WH-UD03HE5		WH-UD05HE5		WH-UD12HE5	
Capacità di riscaldamento a +7°C (acqua in uscita a 35°C)	kW	3,20	5,00	7,00	9,00	12,00
Coefficiente COP a +7°C (acqua in uscita a 35°C)	W/W	5,00	4,63	4,46	4,13	4,74
Capacità di riscaldamento a +2°C (acqua in uscita a 35°C)	kW	3,20	4,20	6,55	6,70	11,40
Coefficiente COP a +2°C (acqua in uscita a 35°C)	W/W	3,56	3,11	3,34	3,13	3,44
Capacità di riscaldamento a -7°C (acqua in uscita a 35°C)	kW	3,20	4,20	5,15	6,55	10,00
Coefficiente COP a -7°C (acqua in uscita a 35°C)	W/W	2,70	2,70	2,70	2,75	2,73
Capacità di raffresc. a 35°C (acqua in uscita a 7/12°C)	kW	3,20	4,50	6,00	7,00	10,00
Coefficiente EER a 35°C (acqua in uscita a 7/12°C)	W/W	3,08	2,69	2,63	2,43	2,81
Etichetta energetica a 35°C / a 55°C / a 55°C per DHW		A++ / A++ / A	A++ / A++ / A	A++ / A++ / A	A++ / A++ / A	A++ / A++ / A
Etichetta di sistema a 35°C / 55°C ²		A+++ / A++	A+++ / A++	A+++ / A++	A+++ / A++	A+++ / A++
Unità interna						
Livello pressione sonora Riscaldam. / Raffrescam.	dB(A)	28 / 28	28 / 28	28 / 28	28 / 28	33 / 33
Dimensioni / Peso netto	A x L x P	mm / kg	1.800 x 598 x 717 / 120	1.800 x 598 x 717 / 120	1.800 x 598 x 717 / 120	1.800 x 598 x 717 / 120
Collegamento alla rete idrica		mm	R1 1/4	R1 1/4	R1 1/4	R 1 1/4
Pompa in classe A	Velocità		Velocità variabile	Velocità variabile	Velocità variabile	Velocità variabile
	Consumo (Min / Max)	W	30 / 120	30 / 120	30 / 120	36 / 152
Portata nominale acqua (ΔT=5 K, 35°C)	U/min		9,2	14,3	20,1	25,8
Capacità dell'elemento riscaldante	kW		3	3	3	6
Sezione raccomandata cavo alimentazione, 1 e 2	mm ²		3 x 1,5 / 3 x 1,5	3 x 1,5 / 3 x 1,5	3 x 2,5 / 3 x 1,5	3 x 4,0 / 3 x 4,0
Capacità del serbatoio	L		185	185	185	185
Materiale serbatoio			Acciaio inox	Acciaio inox	Acciaio inox	Acciaio inox
Unità esterna						
Livello pressione sonora Riscaldam. / Raffrescam.	dB(A)	48 / 47	49 / 48	50 / 48	51 / 50	52 / 50
Dimensioni / Peso	A x L x P	mm / kg	622 x 824 x 298 / 39	622 x 824 x 298 / 39	795 x 900 x 320 / 66	795 x 900 x 320 / 66
Refrigerante (R410A)	kg / tCO ₂ Eq		1,20 / 2,506	1,20 / 2,506	1,45 / 3,028	1,45 / 3,028
Diametro tubi collegamento Lato liquido / Lato gas	Pollici (mm)		1/4 (6,35) / 1/2 (12,7)	1/4 (6,35) / 1/2 (12,7)	1/4 (6,35) / 5/8 (15,88)	1/4 (6,35) / 5/8 (15,88)
Lung. min/max tubazioni / Diff. max in elevazione (in/out)	m		3 - 15 / 5	3 - 15 / 5	3 - 30 / 20	3 - 30 / 20
Lung. tubaz. per capacità nominate / aggiunta	m / g/m		10 / 20	10 / 20	10 / 30	10 / 30
Gamma temp. operative Temperatura esterna	°C		-20 - +35 / +16 - +43	-20 - +35 / +16 - +43	-20 - +35 / +16 - +43	-20 - +35 / +16 - +43
Temp. mandata acqua Riscaldam. / Raffrescam.	°C		20 - 55 / 5 - 20	20 - 55 / 5 - 20	20 - 55 / 5 - 20	20 - 55 / 5 - 20

*Disponibile a partire da agosto 2017.

Coefficiente COP riferito ad una tensione di alimentazione di 230 V, come da direttiva EU 2003/32/EC - Livello della pressione sonora rilevato in asse ad 1 metro di distanza dall'unità, e a 1,5 metri da terra. Livello della pressione sonora in riscaldamento rilevato a +7°C (temperatura mandata acqua a 55°C). Dati rilevati secondo norme EN14511. Isolamento testato secondo norme EN12897. 2) Etichetta di sistema con controller.

WH-UD03HE5
WH-UD05HE5

WH-UD07HE5
WH-UD09HE5

WH-UD12HE5
WH-UD16HE5

A++

A++

A

POMPA IN CLASSE A

5,00 COP

DHW

MODALITÀ RISCALDAMENTO

FILTRO ACQUA

VALVOLA DI INTERCETTAZIONE

SONDRE DI FLUSSO

RISCALDAMENTO A CALDIA

CONTROLLI AVANZATI

INTERNET CONTROL

BMS

CONNETTIVITÀ

5 ANNI GARANZIA

10 ANNI GARANZIA

**AQUAREA ALL IN ONE
GENERAZIONE H
ALTA CONNETTIVITÀ
SPLIT TRIFASE
RISCALDAMENTO E RAFFRESCAMENTO**

NOVITÀ



Panasonic ha sviluppato un modello estremamente efficiente e di facile installazione.

Aquarea All in One, la nuova generazione di pompe di calore Panasonic per riscaldare, raffrescare e per la produzione di acqua calda sanitaria (ACS). Questa nuova gamma integra sapientemente la miglior tecnologia Hydrokit con un serbatoio in acciaio inossidabile di elevata qualità, con garanzia estesa fino a 10 anni.

Particolarità tecniche

- **NOVITÀ!** Touch Controller
- **NOVITÀ!** Unità interna
- Risparmio di spazio: 1.800 x 598 x 717 (A x L x P)

- Costi di installazione ridotti
- Collegamenti al circuito idraulico alla base dell'unità All in One (facilità di installazione)
- Riduzione della durata di installazione e dei possibili errori
- Facilità di configurazione tramite il dispositivo di controllo remoto
- Collegamenti elettrici sul frontale
- Riduzione dello spazio necessario all'installazione
- Facilità di installazione e manutenzione
- Nuove funzionalità di controllo remoto (possibilità di attivazione modalità raffrescamento tramite software. Questa attivazione può essere effettuata solo dall'installatore).

Aquarea All in One Generazione H - Alta Connettività - Split Trifase. Riscaldamento e Raffrescamento				
Dati preliminari		Alimentazione Trifase (collegamento sull'unità interna)		
Unità interna	Sigla	WH-ADC0916H9E8	WH-ADC0916H9E8	WH-ADC0916H9E8
Unità esterna	Sigla	WH-UD09HE8	WH-UD12HE8	WH-UD16HE8
Capacità di riscaldamento a +7°C (acqua in uscita a 35°C)	kW	9,00	12,00	16,00
Coefficiente COP a +7°C (acqua in uscita a 35°C)	W/W	4,84	4,74	4,28
Capacità di riscaldamento a +2°C (acqua in uscita a 35°C)	kW	9,00	11,40	13,00
Coefficiente COP a +2°C (acqua in uscita a 35°C)	W/W	3,59	3,44	3,28
Capacità di riscaldamento a -7°C (acqua in uscita a 35°C)	kW	9,00	10,00	11,40
Coefficiente COP a -7°C (acqua in uscita a 35°C)	W/W	2,85	2,73	2,57
Capacità di raffresc. a 35°C (acqua in uscita a 7/12°C)	kW	7,00	10,00	12,20
Coefficiente EER a 35°C (acqua in uscita a 7/12°C)	W/W	3,17	2,85	2,56
Etichetta energetica a 35°C / a 55°C / a 55°C per ACS		◀A++ / ◀A++ / ◀A	◀A++ / ◀A++ / ◀A	◀A++ / ◀A++ / ◀A
Etichetta di sistema 35°C / 55°C ²		◀A+++ / ◀A+++	◀A+++ / ◀A+++	◀A+++ / ◀A+++
Unità interna				
Livello pressione sonora	Riscaldam. / Raffrescam.	dB(A)	33 / 33	33 / 33
Dimensioni* / Peso netto*	A x L x P	mm / kg	1.800 x 598 x 717 / 126	1.800 x 598 x 717 / 126
Collegamento alla rete idrica		mm	R 1 1/4	R 1 1/4
Capacità dell'elemento riscaldante		kW	9	9
Capacità del serbatoio		L	185	185
Temperatura massima acqua di mandata		°C	65	65
Materiale serbatoio			Acciaio inox	Acciaio inox
Unità esterna				
Livello pressione sonora	Riscaldam. / Raffrescam.	dB(A)	51 / 49	52 / 50
Livello potenza sonora	Riscaldam. / Raffrescam.	dB	68 / 67	69 / 68
Dimensioni / Peso	A x L x P	mm / kg	1.340 x 900 x 320 / 107	1.340 x 900 x 320 / 107
Refrigerante (R410A)		kg / tCO ₂ Eq	2,55 / 5,324	2,55 / 5,324
Lungh. tubaz. per capacità nom / qtà aggiuntiva		m / g/m	10 / 50	10 / 50
Gamma temp. operative	Temperatura esterna	°C	-20 ~ +35 / +16 ~ +43	-20 ~ +35 / +16 ~ +43
Temp. mandata acqua	Riscaldam. / Raffrescam.	°C	20 ~ 55 / 5 - 20	20 ~ 55 / 5 - 20

Coefficiente COP riferito ad una tensione di alimentazione di 230 V, come da direttiva EU 2003/32/EC - Livello della pressione sonora rilevato in asse ad 1 metro di distanza dall'unità, e a 1,5 metri da terra. Livello della pressione sonora in riscaldamento rilevato a +7°C (temperatura mandata acqua a 55°C). Dati rilevati secondo norme EN14511. Isolamento testato secondo norme EN12897. 1) Etichetta di sistema con controller. * Dati preliminari. CONTROLLO TRAMITE INTERNET: Opzionale.



WH-UD09HE8
WH-UD12HE8
WH-UD16HE8

EP 55°C
EP 35°C
DHW 55°C
INVERTER
CLASSE A
4,84 COP
DHW
MODALITÀ RISCALDAMENTO
FILTRO ACQUA
VALVOLA DI INTEREZZAZIONE
SENSORE DI FLUSSO
ARRIAMENTO A CALDAIA
CONTROLLO AVANZATO
INTERNET CONTROL
CONNETTIVITÀ
5 ANNI GARANZIA DI COMPONENTI
10 ANNI GARANZIA DI SERBATOIO

**AQUAREA ALL IN ONE
ALTA CONNETTIVITÀ
SPLIT MONOFASE / TRIFASE
RISCALDAMENTO E RAFFRESCAMENTO**



NUOVO PANASONIC ALL IN ONE
POMPE DI CALORE ARIA-AQUA
BEST IN TEST
2018

Panasonic ha sviluppato un modello estremamente efficiente e di facile installazione.

Panasonic associa un design accattivante a prestazioni con coefficiente COP ai vertici del mercato.

Particolarità tecniche

- Risparmio di spazio: 1.800 x 598 x 717 (H x W x D)
- Costi di installazione ridotti
- Collegamenti al circuito idraulico alla base dell'unità All in One (facilità di installazione)
- Riduzione della durata di installazione e dei possibili errori
- Facilità di configurazione tramite il dispositivo di controllo remoto
- Collegamenti elettrici sul frontale
- Riduzione dello spazio necessario all'installazione
- Facilità di installazione e manutenzione
- Nuove funzionalità di controllo remoto (possibilità di attivazione modalità raffrescamento tramite software. Questa attivazione può essere effettuata solo dall'installatore).

Aquarea All in One - Alta Connettività - Split monofase / trifase riscaldamento e raffrescamento (fino ad esaurimento scorte)					
Dati preliminari		Alimentazione monofase		Trifase (collegamento sull'unità interna)	
Unità interna	Sigla	WH-ADC1216G6E5	WH-ADC1216G6E5	WH-ADC0916G9E8	WH-ADC0916G9E8
Unità esterna	Sigla	WH-UD12FE5	WH-UD16FE5	WH-UD09FE8	WH-UD12FE8
Capacità di riscaldamento a +7°C (acqua in uscita a 35°C)	kW	12,00	16,00	9,00	12,00
Coefficiente COP a +7°C (acqua in uscita a 35°C)	W/W	4,74	4,28	4,84	4,28
Capacità di riscaldamento a +2°C (acqua in uscita a 35°C)	kW	11,40	13,00	9,00	11,40
Coefficiente COP a +2°C (acqua in uscita a 35°C)	W/W	3,44	3,28	3,59	3,44
Capacità di riscaldamento a -7°C (acqua in uscita a 35°C)	kW	10,00	11,05	9,00	10,00
Coefficiente COP a -7°C (acqua in uscita a 35°C)	W/W	2,73	2,81	2,85	2,73
Capacità di raffresc. a 35°C (acqua in uscita a 7/12°C)	kW	10,00	12,20	7,00	10,00
Coefficiente EER a 35°C (acqua in uscita a 7/12°C)	W/W	2,81	2,56	3,17	2,85
Etichetta energetica a 35°C / a 55°C / a 55°C per DHW			◀A++ / ◀A++ / ◀A		◀A++ / ◀A++ / ◀A
Unità interna					
Livello pressione sonora	Riscaldam. / Raffrescam.	dB(A)	33 / 33	33 / 33	33 / 33
Dimensioni / Peso netto	A x L x P	mm / kg	1.800 x 598 x 717 / -	1.800 x 598 x 717 / 139	1.800 x 598 x 717 / 139
Collegamento alla rete idrica		mm	R1 1/4	R1 1/4	R1 1/4
Pompa in classe A	Velocità		7	7	7
	Consumo (Min / Max)	W	36 / 152	36 / 152	36 / 152
Portata nominale acqua (ΔT=5 K, 35°C)	U/min		34,4	45,9	25,8
Capacità dell'elemento riscaldante	kW		6	6	9
Sezione raccomandata cavo alimentazione, 1 e 2	mm ²		3 x 4,0 / 3 x 4,0	3 x 4,0 / 3 x 4,0	5 x 1,5 / 5 x 1,5
Capacità del serbatoio	L		185	185	185
Materiale serbatoio			Acciaio inox	Acciaio inox	Acciaio inox
Unità esterna					
Livello pressione sonora	Riscaldam. / Raffrescam.	dB(A)	52 / 50	55 / 54	51 / 49
Dimensioni / Peso	A x L x P	mm / kg	1.340 x 900 x 320 / 101	1.340 x 900 x 320 / 101	1.340 x 900 x 320 / 108
Refrigerante (R410A)		kg / tCO ₂ Eq	2,55 / 5,324	2,55 / 5,324	2,55 / 5,324
Diametro tubi collegamento	Lato liquido / Lato gas	mm (pollici)		9,52 (3/8) / 15,88 (5/8)	
Lungh. min/max tubazioni / Diff. max in elevazione (in/out)		m	3 - 30 / 20	3 - 30 / 20	3 - 30 / 20
Lungh. tubaz. per capacità nominale / aggiunta	m / g/m		10 / 50	10 / 50	10 / 50
Gamma temp. operative	Temperatura esterna	°C	-20 ~ +35 / +16 ~ +43	-20 ~ +35 / +16 ~ +43	-20 ~ +35 / +16 ~ +43
Temp. mandata acqua	Riscaldam. / Raffrescam.	°C	25 - 55 / 5 - 20	25 - 55 / 5 - 20	25 - 55 / 5 - 20

Coefficiente COP riferito ad una tensione di alimentazione di 230 V, come da direttiva EU 2003/32/EC - Livello della pressione sonora rilevato in asse ad 1 metro di distanza dall'unità, e a 1,5 metri da terra. Livello della pressione sonora in riscaldamento rilevato a +7°C (temperatura mandata acqua a 55°C). Dati rilevati secondo norme EN14511. 1) Isolamento testato secondo norme EN12897.



WH-UD12FE5
WH-UD16FE5
WH-UD09FE8
WH-UD12FE8
WH-UD16FE8

EP 55°C
EP 35°C
DHW 55°C
INVERTER
CLASSE A
5,00 COP
DHW
MODALITÀ RISCALDAMENTO
ARRIAMENTO A CALDAIA
CONTROLLO AVANZATO
INTERNET CONTROL
CONNETTIVITÀ
5 ANNI GARANZIA DI COMPONENTI
10 ANNI GARANZIA DI SERBATOIO

CONTROLLO TRAMITE INTERNET: Opzionale.

AQUAREA
GENERAZIONE H ED F - ALTA CONNETTIVITÀ
 SPLIT MONOFASE / TRIFASE
 RISCALDAMENTO E RAFFRESCAMENTO - SDC



		DATI PRELIMINARI						
		Alimentazione monofase riscaldamento e raffreddamento						
Sigla unità interna		WH-SDC03H3E5	WH-SDC05H3E5	WH-SDC07H3E5	WH-SDC09H3E5	WH-SDC12H6E5*	WH-SDC16H6E5*	
Sigla unità esterna		WH-UD03HE5	WH-UD05HE5	WH-UD07HE5	WH-UD09HE5	WH-UD12HE5	WH-UD16HE5	
Capacità di riscaldamento a +7°C (acqua in uscita a 35°C)	kW	3,20	5,00	7,00	9,00	12,00	16,00	
Coefficiente COP a +7°C (acqua in uscita a 35°C)	W/W	5,00	4,63	4,46	4,50	4,74	4,28	
Capacità di riscaldamento a +2°C (acqua in uscita a 35°C)	kW	3,20	4,20	6,55	7,00	11,40	13,00	
Coefficiente COP a +2°C (acqua in uscita a 35°C)	W/W	3,56	3,11	3,34	3,47	3,44	3,28	
Capacità di riscaldamento a -7°C (acqua in uscita a 35°C)	kW	3,20	4,20	5,15	6,55	10,00	11,40	
Coefficiente COP a -7°C (acqua in uscita a 35°C)	W/W	2,70	2,70	2,70	2,75	2,73	2,57	
Capacità di raffresc. a 35°C (acqua in uscita a 7/12°C)	kW	3,20	4,50	6,00	7,00	10,00	12,20	
Coefficiente EER a 35°C (acqua in uscita a 7/12°C)	W/W	3,08	2,69	2,63	2,43	2,81	2,56	
Etichetta energetica a 35°C / a 55°C		A++ / A++	A++ / A++	A++* / A++	A++* / A++	A++* / A++	A++* / A++	
Etichetta energetica di sistema 35°C / 55°C*		A+++ / A++	A+++ / A++	A+++ / A++	A+++ / A++	A+++ / A++	A+++ / A++	
Unità interna								
Livello pressione sonora	Riscaldam. / Raffrescam.	dB(A)	28 / 28	28 / 28	33 / 33	33 / 33	33 / 33	
Dimensioni / Peso	A x L x P	mm / kg	892 x 500 x 340 / 44	892 x 500 x 340 / 44	892 x 500 x 340 / 44	892 x 500 x 340 / 44	892 x 500 x 340 / 44	
Collegamento alla rete idrica		mm	28	28	28	28	28	
Pompa in classe A	Velocità	Variabile	Variabile	Variabile	Variabile	Variabile	Variabile	
	Consumo (Min / Max)	W	30 / 100	33 / 106	34 / 114	40 / 120	34 / 110	30 / 105
Portata nominale acqua (ΔT=5 K. 35°C)		l/min	9,2	14,3	20,1	25,8	34,4	
Capacità dell'elemento riscaldante		kW	3	3	3	3	6	
Sezione raccomandata cavo alimentazione, 1 e 2		mm²	3 x 1,5 / 3 x 1,5	3 x 1,5 / 3 x 1,5	3 x 1,5 / 3 x 1,5	3 x 1,5 / 3 x 1,5	3 x 4,0 o 6,0 / 3 x 4,0	
Unità esterna								
Livello pressione sonora	Riscaldam. / Raffrescam.	dB(A)	47 / 47	48 / 48	50 / 48	51 / 50	52 / 50	
Dimensioni / Peso	A x L x P	mm / kg	622 x 824 x 298 / 39	622 x 824 x 298 / 39	795 x 900 x 320 / 66	795 x 900 x 320 / 66	1.340 x 900 x 320 / 101	
Refrigerante (R410A)		kg / tCO ₂ Eq	1,20 / 2,506	1,20 / 2,506	1,45 / 3,028	1,45 / 3,028	2,55 / -	
Diametro tubi collegamento	Lato liquido / Lato gas	mm (pollici)	6,35 (1/4) / 12,7 (1/2)	6,35 (1/4) / 12,7 (1/2)	6,35 (1/4) / 15,88 (5/8)	6,35 (1/4) / 15,88 (5/8)	9,52 (3/8) / 15,88 (5/8)	
Lung. min/max tubazioni / Diff. max in elevazione (in/out)		m	3 - 15 / 5	3 - 15 / 5	3 - 30 / 20	3 - 30 / 20	3 - 30 / 20	
Lungh. tubaz. per capacità nominale / aggiunta		m / g/m	10 / 20	10 / 20	10 / 30	10 / 50	10 / 50	
Gamma temp. operative	Temperatura esterna	°C	-20 ~ +35 / +16 ~ +43					
Temp. mandata acqua	Riscaldam. / Raffrescam.	°C	20 - 55 / 5 - 20	20 - 55 / 5 - 20	20 - 55 / 5 - 20	20 - 55 / 5 - 20	20 - 55 / 5 - 20	

Coefficiente COP riferito ad una tensione di alimentazione di 230 V, come da direttiva EU 2003/32/EC - Livello della pressione sonora rilevato in asse ad 1 metro di distanza dall'unità, e a 1,5 metri da terra. Dati rilevati secondo norme EN14511.
 Remark to energy efficiency class: Tensione di alimentazione di 230 V, come da direttiva EU 2003/32/EC - Livello della pressione sonora rilevato in asse ad 1 metro di distanza dall'unità, e a 1,5 metri da terra. Livello della pressione sonora in riscaldamento rilevato a +7°C (temperatura mandata acqua a 55°C). Dati rilevati secondo norme EN14511. I collaboratori autorizzati a prestare assistenza o l'installatore autorizzato possono attivare la modalità di raffreddamento in loco utilizzando il telecomando seguendo una speciale procedura.



		DATI PRELIMINARI					
		Alimentazione monofase		Trifase (collegamento sull'unità interna)			
Sigla unità interna		WH-SDC12F6E5	WH-SDC16F6E5	WH-SDC09H3E8	WH-SDC12H9E8	WH-SDC16H9E8	
Sigla unità esterna		WH-UD12FE5	WH-UD16FE5	WH-UD09HE8	WH-UD12HE8	WH-UD16HE8	
Capacità di riscaldamento a +7°C (acqua in uscita a 35°C)	kW	12,0	16,00	9,00	12,00	16,00	
Coefficiente COP a +7°C (acqua in uscita a 35°C)	W/W	4,74	4,28	4,84	4,74	4,28	
Capacità di riscaldamento a +2°C (acqua in uscita a 35°C)	kW	11,40	13,00	9,00	11,40	13,00	
Coefficiente COP a +2°C (acqua in uscita a 35°C)	W/W	3,44	3,28	3,59	3,44	3,28	
Capacità di riscaldamento a -7°C (acqua in uscita a 35°C)	kW	10,00	11,05	9,00	10,00	11,05	
Coefficiente COP a -7°C (acqua in uscita a 35°C)	W/W	2,73	2,81	2,85	2,73	2,81	
Capacità di raffresc. a 35°C (acqua in uscita a 7/12°C)	kW	10,00	12,20	7,00	10,00	12,20	
Coefficiente EER a 35°C (acqua in uscita a 7/12°C)	W/W	2,81	2,56	3,17	2,85	2,57	
Etichetta energetica a 35°C		A++	A++	A++	A++	A++	
Etichetta energetica a 55°C		A++	A++	A++	A++	A++	
Unità interna							
Livello pressione sonora	Riscaldam. / Raffrescam.	dB(A)	33 / 33	33 / 33	28 / 28	28 / 28	
Dimensioni / Peso	A x L x P	mm / kg	892 x 502 x 353 / 45	892 x 502 x 353 / 46	892 x 500 x 340 / 44	892 x 500 x 340 / 44	
Collegamento alla rete idrica		mm	R1 1/4	R1 1/4	R1 1/4	R1 1/4	
Pompa	Velocità	7	7	Variabile	Variabile	7	
	Consumo (Min / Max)	W	34 / 110	30 / 105	32 / 102	34 / 110	30 / 105
Portata nominale acqua (ΔT=5 K. 35°C)		l/min	34,4	45,9	25,8	34,4	
Capacità dell'elemento riscaldante		kW	6	6	3	9	
Sezione raccomandata cavo alimentazione, 1 e 2		mm²	3 x 4,0 o 6,0 / 3 x 4,0	3 x 4,0 o 6,0 / 3 x 4,0	5 x 1,5 / 3 x 1,5	5 x 1,5 / 5 x 1,5	
Unità esterna							
Livello pressione sonora	Riscaldam. / Raffrescam.	dB(A)	52 / 50	55 / 54	51 / 49	52 / 50	
Dimensioni / Peso	A x L x P	mm / kg	1.340 x 900 x 320 / 101	1.340 x 900 x 320 / 101	1.340 x 900 x 320 / 108	1.340 x 900 x 320 / 108	
Refrigerante (R410A)		kg / tCO ₂ Eq	2,55 / 5,324	2,55 / 5,324	2,55 / 5,324	2,55 / 5,324	
Diametro tubi collegamento	Lato liquido / Lato gas	mm (pollici)	9,52 (3/8) / 15,88 (5/8)	9,52 (3/8) / 15,88 (5/8)	9,52 (3/8) / 15,88 (5/8)	9,52 (3/8) / 15,88 (5/8)	
Lung. min/max tubazioni / Diff. max in elevazione (in/out)		m	3 - 30 / 20	3 - 30 / 20	3 - 30 / 20	3 - 30 / 20	
Lungh. tubaz. per capacità nominale / aggiunta		m / g/m	10 / 50	10 / 50	10 / 50	10 / 50	
Gamma temp. operative	Temperatura esterna	°C	-20 ~ +35 / +16 ~ +43				
Temp. mandata acqua	Riscaldam. / Raffrescam.	°C	25 - 55 / 5 - 20	25 - 55 / 5 - 20	20 - 55 / 5 - 20	20 - 55 / 5 - 20	

Coefficiente COP riferito ad una tensione di alimentazione di 230 V, come da direttiva EU 2003/32/EC - Livello della pressione sonora rilevato in asse ad 1 metro di distanza dall'unità, e a 1,5 metri da terra. Livello della pressione sonora in riscaldamento rilevato a +7°C (temperatura mandata acqua a 55°C). Dati rilevati secondo norme EN14511. CONTROLLO TRAMITE INTERNET: Opzionale.

AQUAREA
GENERAZIONE G - ALTA CONNETTIVITÀ
 MONOBLOCCO MONOFASE
 RISCALDAMENTO E RAFFRESCAMENTO - MDC



		DATI PRELIMINARI				
		Alimentazione monofase riscaldamento e raffreddamento - MDC				
Sigla unità esterna		WH-MDC05F3E5	WH-MDC06G3E5	WH-MDC09G3E5	WH-MDC12G6E5	WH-MDC16G6E5
Capacità di riscaldamento a +7°C (acqua in uscita a 35°C)	kW	5,00	6,00	9,00	12,00	16,00
Coefficiente COP a +7°C (acqua in uscita a 35°C)	W/W	5,08	4,46	4,15	4,74	4,28
Capacità di riscaldamento a +2°C (acqua in uscita a 35°C)	kW	4,80	5,00	7,45	11,40	13,00
Coefficiente COP a +2°C (acqua in uscita a 35°C)	W/W	3,75	3,45	3,14	3,44	3,28
Capacità di riscaldamento a -7°C (acqua in uscita a 35°C)	kW	4,50	5,15	7,70	10,00	11,40
Coefficiente COP a -7°C (acqua in uscita a 35°C)	W/W	2,98	2,70	2,12	2,73	2,57
Capacità di raffresc. a 35°C (acqua in uscita a 7°C)	kW	4,50	5,50	7,00	10,00	12,20
Coefficiente EER a 35°C (acqua in uscita a 7°C)	W/W	3,33	2,74	2,44	2,81	2,56
Etichetta energetica a 35°C		A++	A++	A++	A++	A++
Etichetta energetica a 55°C		A++	A++	A++	A++	A++
Livello pressione sonora	Riscaldam. / Raffrescam.	dB(A)	49 / 47	49 / 47	51 / 49	52 / 50
Livello potenza sonora	Riscaldam. / Raffrescam.	dB	65 / 65	65 / 65	69 / 67	69 / 68
Dimensioni	A x L x P	mm	865 x 1.283 x 320	865 x 1.283 x 320	865 x 1.283 x 320	1.410 x 1.283 x 320
Peso		kg	107	112	147	147
Refrigerante (R410A)		kg / tCO ₂ Eq	1,42 / 2,956	1,45 / 3,028	1,45 / 3,028	2,10 / 4,385
Collegamento alla rete idrica		R	R 1 1/4	R 1 1/4	R 1 1/4	R 1 1/4
Pompa	Velocità	7	7	7	7	7
	Consumo (Min / Max)	W	34 / 96	36 / 100	39 / 108	34 / 110
Portata nominale acqua (ΔT=5 K. 35°C)		l/min	14,3	17,2	25,8	34,4
Capacità dell'elemento riscaldante		kW	3,00	3,00	6,00	6,00
Potenza in ingresso	Riscaldamento	kW	0,985	1,34	2,17	2,53
	Raffrescamento	kW	1,35	2,01	2,87	3,56
Assorbimento in esercizio e allo spunto	Riscaldamento	A	4,5	6,1	9,9	11,7
	Raffrescamento	A	6,1	9,3	13,0	16,5
Assorbimento 1		A	19,5	20,5	22,9	24,0
Assorbimento 2		A	13,0	13,0	13,0	26,0
Gamma temp. operative	Temperatura esterna	°C	-20 ~ +35 / +16 ~ +43			
Temperatura mandata acqua	Riscaldamento	°C	20 - 55	20 - 55	20 - 55	25 - 55
	Raffrescamento	°C	5 - 20	5 - 20	5 - 20	5 - 20

Coefficiente COP riferito ad una tensione di alimentazione di 230 V, come da direttiva EU 2003/32/EC - Livello della pressione sonora rilevato in asse ad 1 metro di distanza dall'unità, e a 1,5 metri da terra. Livello della pressione sonora in riscaldamento rilevato a +7°C (temperatura mandata acqua a 55°C). Dati rilevati secondo norme EN14511. I collaboratori autorizzati a prestare assistenza o l'installatore autorizzato possono attivare la modalità di raffreddamento in loco utilizzando il telecomando seguendo una speciale procedura.

AQUAREA T-CAP



AQUAREA ALL IN ONE GENERAZIONE H T-CAP SPLIT - MONOFASE / TRIFASE RISCALDAMENTO E RAFFRESCAMENTO



Tutti i vantaggi dei modelli T-CAP in una sola unità!

Panasonic ha sviluppato una soluzione ad alta efficienza, estremamente semplice da installare. Ideale per edifici di nuova costruzione, Aquarea All in One è inoltre particolarmente indicato per progetti retrofit, con sostanziale riduzione dei tempi e dello spazio necessario all'installazione.

Particolarità tecniche

- Risparmio di spazio: 1.800 x 598 x 717 (A x L x P)
- Ridotti costi di installazione
- Collegamenti al circuito idraulico alla base dell'All in One (facilità di installazione)
- Riduzione della durata dell'installazione e dei possibili errori
- Facilità di configurazione tramite il dispositivo di controllo remoto
- Collegamenti elettrici sul frontale
- Riduzione dello spazio necessario all'installazione
- Tutti i collegamenti al circuito idraulico alla base dell'unità interna
- Facilità di installazione e manutenzione
- Monofase e trifase
- Nuove funzionalità di controllo remoto

Aquarea All in One Generazione H T-CAP Split Trifase. Riscaldamento e Raffrescamento				
		Alimentazione trifase (colleg. sull'unità interna)		
Unità interna	Sigla	WH-ADC0916H9E8	WH-ADC0916H9E8	WH-ADC0916H9E8
Unità esterna	Sigla	WH-UX09HE8	WH-UX12HE8	WH-UX16HE8
Capacità di riscaldamento a +7°C (acqua in uscita a 35°C)	kW	9,00	12,00	16,00
Coefficiente COP a +7°C (acqua in uscita a 35°C)	W/W	4,84	4,74	4,28
Capacità di riscaldamento a +2°C (acqua in uscita a 35°C)	kW	9,00	12,00	16,00
Coefficiente COP a +2°C (acqua in uscita a 35°C)	W/W	3,59	3,44	3,10
Capacità di riscaldamento a -7°C (acqua in uscita a 35°C)	kW	9,00	12,00	16,00
Coefficiente COP a -7°C (acqua in uscita a 35°C)	W/W	2,85	2,72	2,49
Capacità di raffresc. a 35°C (acqua in uscita a 7/12°C)	kW	7,00	10,00	12,20
Coefficiente EER a 35°C (acqua in uscita a 7/12°C)	W/W	3,17	2,81	2,57
Etichetta energetica a 35°C / a 55°C / a 55°C per ACS		▲▲▲ / ▲▲▲ / ▲	▲▲▲ / ▲▲▲ / ▲	▲▲▲ / ▲▲▲ / ▲
Etichetta di sistema 35°C / 55°C ²		▲▲▲▲ / ▲▲▲	▲▲▲▲ / ▲▲▲	▲▲▲▲ / ▲▲▲
Unità interna				
Livello pressione sonora Riscaldam. / Raffrescam.	dB(A)	33 / 33	33 / 33	33 / 33
Dimensioni* / Peso netto* A x L x P	mm / kg	1.800 x 598 x 717 / 126	1.800 x 598 x 717 / 126	1.800 x 598 x 717 / 126
Collegamento alla rete idrica	mm	R 1 1/4	R 1 1/4	R 1 1/4
Capacità dell'elemento riscaldante	kW	9	9	9
Capacità del serbatoio	L	185	185	185
Temperatura massima acqua di mandata	°C	65	65	65
Materiale serbatoio		Acciaio inox	Acciaio inox	Acciaio inox
Unità esterna				
Livello pressione sonora Riscaldam. / Raffrescam.	dB(A)	51 / 49	52 / 50	55 / 54
Livello potenza sonora Riscaldam. / Raffrescam.	dB	68 / 67	69 / 68	72 / 71
Dimensioni / Peso A x L x P	mm / kg	1.340 x 900 x 320 / 108	1.340 x 900 x 320 / 108	1.340 x 900 x 320 / 118
Refrigerante (R410A)	kg / tCO ₂ Eq	2,85 / 5,951	2,85 / 5,951	2,90 / 6,055
Lungh. tubaz. per capacità nom / qtà aggiuntiva	m / g/m	10 / 50	10 / 50	10 / 50
Gamma temp. operative Temperatura esterna	°C	-28 ~ +35 / +16 ~ +43	-28 ~ +35 / +16 ~ +43	-28 ~ +35 / +16 ~ +43
Temp. mandata acqua Riscaldam. / Raffrescam.	°C	20 ~ 60 / 5 ~ 20	20 ~ 60 / 5 ~ 20	20 ~ 60 / 5 ~ 20

Coefficiente COP riferito ad una tensione di alimentazione di 230 V, come da direttiva EU 2003/32/EC - Livello della pressione sonora rilevato in asse ad 1 metro di distanza dall'unità, e a 1,5 metri da terra. Livello della pressione sonora in riscaldamento rilevato a +7°C (temperatura mandata acqua a 55°C). Dati rilevati secondo norme EN14511. Isolamento testato secondo norme EN12977.

CONTROLLO TRAMITE INTERNET: Opzionale.



WH-UX09HE8
WH-UX12HE8
WH-UX16HE8



CONTROLLO TRAMITE INTERNET: Opzionale.

**AQUAREA ALL IN ONE
T-CAP**
SPLIT MONOFASE / TRIFASE
RISCALDAMENTO E RAFFRESCAMENTO



Tutti i vantaggi dei modelli T-CAP in una sola unità!

Panasonic ha sviluppato una soluzione ad alta efficienza, estremamente semplice da installare. Ideale per edifici di nuova costruzione, Aquarea All in One è inoltre particolarmente indicato per progetti retrofit, con sostanziale riduzione dei tempi e dello spazio necessario all'installazione.

Particolarità tecniche

- Risparmio di spazio: 1.800 x 598 x 717 (A x L x P)
- Ridotti costi di installazione
- Collegamenti al circuito idraulico alla base dell'All in One (facilità di installazione)
- Riduzione della durata dell'installazione e dei possibili errori
- Facilità di configurazione tramite il dispositivo di controllo remoto
- Collegamenti elettrici sul frontale
- Riduzione dello spazio necessario all'installazione
- Tutti i collegamenti al circuito idraulico alla base dell'unità interna
- Facilità di installazione e manutenzione
- Monofase e trifase
- Nuove funzionalità di controllo remoto

Aquarea All in One T-CAP - Split monofase / trifase riscaldamento e raffrescamento		Alimentazione monofase (collegamento sull'unità int.)			
		WH-ADC1216G6E5	WH-ADC1216G6E5	WH-ADC1216H6E5*	WH-ADC1216H6E5*
Sigla unità interna		WH-UX09FE5	WH-UX12FE5	WH-UX09HE5	WH-UX12HE5
Sigla unità esterna		WH-UX09FE5	WH-UX12FE5	WH-UX09HE5	WH-UX12HE5
Capacità di riscaldamento a +7°C (acqua in uscita a 35°C)	kW	9,00	12,00	9,00	12,00
Coefficiente COP a +7°C (acqua in uscita a 35°C)	W/W	4,84	4,74	4,84	4,74
Capacità di riscaldamento a +2°C (acqua in uscita a 35°C)	kW	9,00	12,00	9,00	12,00
Coefficiente COP a +2°C (acqua in uscita a 35°C)	W/W	3,59	3,44	3,59	3,44
Capacità di riscaldamento a -7°C (acqua in uscita a 35°C)	kW	9,00	12,00	9,00	12,00
Coefficiente COP a -7°C (acqua in uscita a 35°C)	W/W	2,85	2,72	2,85	2,72
Capacità di raffresc. a 35°C (acqua in uscita a 7/12°C)	kW	7,00	10,00	7,00	10,00
Coefficiente EER a 35°C (acqua in uscita a 7/12°C)	W/W	3,17	2,81	3,17	2,81
Etichetta energetica a 35°C / a 55°C / a 55°C per DHW		◀A++ / ▶A++ / ▶A	◀A++ / ▶A++ / ▶A	◀A++ / ▶A++ / ▶A	◀A++ / ▶A++ / ▶A
Unità interna					
Livello pressione sonora	Riscaldam. / Raffrescam.	dB(A)	33 / 33	33 / 33	33 / 33
Dimensioni / Peso netto	A x L x P	mm / kg	1.800 x 598 x 717 / 137	1.800 x 598 x 717 / 137	1.800 x 598 x 717 / 139
Collegamento alla rete idrica			R 1 1/4	R 1 1/4	R 1 1/4
Pompa in classe A	Velocità		7	7	Variabile
	Consumo (Min / Max)	W	36 / 152	36 / 152	36 / 152
Portata nominale acqua (ΔT=5 K. 35°C)	U/min		25,8	34,4	25,8
Capacità dell'elemento riscaldante	kW		6	6	6
Sezione raccomandata cavo alimentazione, 1 e 2	mm²		3 x 4,0 / 3 x 4,0	3 x 4,0 / 3 x 4,0	3 x 4,0 / 3 x 4,0
Capacità del serbatoio	L		185	185	185
Materiale serbatoio			Acciaio inox	Acciaio inox	Acciaio inox
Unità esterna					
Livello pressione sonora	Riscaldam. / Raffrescam.	dB(A)	51 / 49	52 / 50	51 / 49
Dimensioni / Peso	A x L x P	mm / kg	1.340 x 900 x 320 / 101	1.340 x 900 x 320 / 101	1.340 x 900 x 320 / 101
Refrigerante (R410A)	kg / tCO ₂ Eq		2,85 / 5,951	2,85 / 5,951	2,85 / 5,951
Diametro tubi collegamento	Lato liquido / Lato gas	mm (pollici)	9,52 (3/8) / 15,88 (5/8)	9,52 (3/8) / 15,88 (5/8)	9,52 (3/8) / 15,88 (5/8)
Lung. min/max tubazioni / Diff. max in elevazione (in/out)	m		3 - 30 / 20	3 - 30 / 20	3 - 30 / 20
Lung. tubaz. per capacità nominale / aggiunta	m / g/m		10 / 50	10 / 50	10 / 50
Gamma temp. operative	Temperatura esterna	°C	-20 ~ +35 / +16 ~ +43	-20 ~ +35 / +16 ~ +43	-20 ~ +35 / +16 ~ +43
Temp. mandata acqua	Riscaldam. / Raffrescam.	°C	25 - 55 / 5 - 20	25 - 55 / 5 - 20	20 - 60 / 5 - 20

*Disponibilità a partire da agosto 2017.

Coefficiente COP riferito ad una tensione di alimentazione di 230 V, come da direttiva EU 2003/32/EC - Livello della pressione sonora rilevato in asse ad 1 metro di distanza dall'unità, e a 1,5 metri da terra. Livello della pressione sonora in riscaldamento rilevato a +7°C (temperatura mandata acqua a 55°C). Dati rilevati secondo norme EN14511. 1) Isolamento testato secondo norme EN12897..



WH-UX09FE5
WH-UX12FE5
WH-UX09HE5
WH-UX12HE5



AQUAREA T-CAP
SPLIT / MONOBLOCCO - MONOFASE / TRIFASE
RISCALDAMENTO E RAFFRESCAMENTO - SXC / MXC



Aquarea T-CAP - Split monofase / trifase riscaldamento e raffrescamento - SXC		Alim. monofase (collegam. sull'unità int.)		Trifase (collegamento sull'unità interna)		
		WH-SXC09H3E5	WH-SXC12H6E5	WH-SXC09H3E8	WH-SXC12H9E8	WH-SXC16H9E8
Sigla unità interna		WH-SXC09H3E5	WH-SXC12H6E5	WH-SXC09H3E8	WH-SXC12H9E8	WH-SXC16H9E8
Sigla unità esterna		WH-UX09HE5	WH-UX12HE5	WH-UX09HE8	WH-UX12HE8	WH-UX16HE8
Capacità di riscaldamento a +7°C (acqua in uscita a 35°C)	kW	9,00	12,00	9,00	12,00	16,00
Coefficiente COP a +7°C (acqua in uscita a 35°C)	W/W	4,84	4,74	4,84	4,74	4,28
Capacità di riscaldamento a +2°C (acqua in uscita a 35°C)	kW	9,00	12,00	9,00	12,00	16,00
Coefficiente COP a +2°C (acqua in uscita a 35°C)	W/W	3,59	3,44	3,59	3,44	3,10
Capacità di riscaldamento a -7°C (acqua in uscita a 35°C)	kW	9,00	12,00	9,00	12,00	16,00
Coefficiente COP a -7°C (acqua in uscita a 35°C)	W/W	2,85	2,72	2,85	2,72	2,65
Capacità di raffresc. a 35°C (acqua in uscita a 7/12°C)	kW	7,00	10,00	7,00	10,00	12,20
Coefficiente EER a 35°C (acqua in uscita a 7/12°C)	W/W	3,17	2,81	3,17	2,81	2,57
Etichetta energetica a 35°C		◀A++	◀A++	◀A++	◀A++	◀A++
Etichetta energetica a 55°C		◀A++	◀A++	◀A++	◀A++	◀A++
Unità interna						
Livello pressione sonora	Riscaldam. / Raffrescam.	dB(A)	33 / 33	33 / 33	33 / 33	33 / 33
Dimensioni / Peso	A x L x P	mm / kg	892 x 502 x 353 / 44	892 x 502 x 353 / 45	892 x 502 x 353 / 45	892 x 502 x 353 / 46
Collegamento alla rete idrica			R 1 1/4	R 1 1/4	R 1 1/4	R 1 1/4
Pompa	Velocità		Variabile	Variabile	Variabile	Variabile
	Consumo (Min / Max)	W	32 / 102	34 / 110	32 / 102	34 / 110
Portata nominale acqua (ΔT=5 K. 35°C)	U/min		25,8	34,4	25,8	34,4
Capacità dell'elemento riscaldante	kW		3	6	3	9
Sezione raccomandata cavo alimentazione, 1 e 2	mm²		3 x 4,0 o 6,0 / 3 x 4,0	3 x 4,0 o 6,0 / 3 x 4,0	5 x 1,5 / 3 x 1,5	5 x 1,5 / 5 x 1,5
Unità esterna						
Livello pressione sonora	Riscaldam. / Raffrescam.	dB(A)	51 / 49	52 / 50	51 / 49	52 / 50
Dimensioni / Peso	A x L x P	mm / kg	1.340 x 900 x 320 / 101	1.340 x 900 x 320 / 101	1.340 x 900 x 320 / 109	1.340 x 900 x 320 / 119
Refrigerante (R410A)	kg / tCO ₂ Eq		2,85 / 5,951	2,85 / 5,951	2,85 / 5,951	2,90 / 6,055
Diametro tubi collegamento	Lato liquido / Lato gas	mm (pollici)	9,52 (3/8) / 15,88 (5/8)	9,52 (3/8) / 15,88 (5/8)	9,52 (3/8) / 15,88 (5/8)	9,52 (3/8) / 15,88 (5/8)
Lung. min/max tubazioni / Diff. max in elevazione (in/out)	m		3 - 30 / 20	3 - 30 / 20	3 - 30 / 20	3 - 30 / 20
Lung. tubaz. per capacità nominale / aggiunta	m / g/m		10 / 50	10 / 50	10 / 50	10 / 50
Gamma temp. operative	Temperatura esterna	°C	-20 ~ +35 / +16 ~ +43	-20 ~ +35 / +16 ~ +43	-20 ~ +35 / +16 ~ +43	-20 ~ +35 / +16 ~ +43
Temp. mandata acqua	Riscaldam. / Raffrescam.	°C	20 - 60 / 5 - 20	20 - 60 / 5 - 20	20 - 60 / 5 - 20	20 - 60 / 5 - 20
Unità esterna						
Livello pressione sonora	Riscaldam. / Raffrescam.	dB(A)	68 / 67	69 / 68	68 / 67	69 / 68
Livello potenza sonora	Riscaldam. / Raffrescam.	dB	72 / 72	72 / 72	72 / 72	72 / 72
Dimensioni	A x L x P	mm	1.410 x 1.283 x 320	1.410 x 1.283 x 320	1.410 x 1.283 x 320	1.410 x 1.283 x 320
Peso	kg		148	155	148	160
Refrigerante (R410A)	kg / tCO ₂ Eq		2,30 / 4,802	2,30 / 4,802	2,30 / 4,802	2,35 / 4,907
Collegamento alla rete idrica			R 1 1/4	R 1 1/4	R 1 1/4	R 1 1/4
Pompa	Velocità		7	7	7	7
	Consumo (Min / Max)	W	32 / 102	34 / 110	32 / 102	34 / 110
Portata nominale acqua (ΔT=5 K. 35°C)	U/min		25,8	34,4	25,8	34,4
Capacità dell'elemento riscaldante	kW		3	6	3	9
Potenza in ingresso	Riscaldamento	kW	1,86	2,53	1,86	2,53
	Raffrescamento	kW	2,21	3,56	2,21	3,56
Assorbimento in esercizio e allo spunto	Riscaldamento	A	8,6	11,7	8,6	11,7
	Raffrescamento	A	10,2	16,5	10,2	16,5
Assorbimento 1	A		25,0	29,0	25,0	29,0
Assorbimento 2	A		13,0	13,0	13,0	13,0
Gamma temp. operative	Temperatura esterna	°C	-20 ~ +35 / +16 ~ +43	-20 ~ +35 / +16 ~ +43	-20 ~ +35 / +16 ~ +43	-20 ~ +35 / +16 ~ +43
Temperatura mandata acqua	Riscaldamento	°C	25 - 55	25 - 55	25 - 55	25 - 55
	Raffrescamento	°C	5 - 20	5 - 20	5 - 20	5 - 20

Coefficiente COP riferito ad una tensione di alimentazione di 230 V, come da direttiva EU 2003/32/EC - Livello della pressione sonora rilevato in asse ad 1 metro di distanza dall'unità, e a 1,5 metri da terra. Livello della pressione sonora in riscaldamento rilevato a +7°C (temperatura mandata acqua a 55°C). Dati rilevati secondo norme EN14511. CONTROLLO TRAMITE INTERNET: Opzionale.

AQUAREA HT



AQUAREA HT SPLIT / MONOBLOCCO - MONOFASE / TRIFASE RISCALDAMENTO - SHF / MHF



Aquarea HT - Split monofase / trifase solo riscaldamento - SHF		Alimentazione monofase (collegamento sull'unità interna)		Trifase (collegamento sull'unità interna)	
Sigla unità interna		WH-SHF09F3E5	WH-SHF12F6E5	WH-SHF09F3E8	WH-SHF12F9E8
Sigla unità esterna		WH-UH09FE5	WH-UH12FE5	WH-UH09FE8	WH-UH12FE8
Capacità di riscaldamento a +7°C (acqua in uscita a 35°C)	kW	9,00	12,00	9,00	12,00
Coefficiente COP a +7°C (acqua in uscita a 35°C)	W/W	4,64	4,46	4,64	4,46
Capacità di riscaldamento a +2°C (acqua in uscita a 35°C)	kW	9,00	12,00	9,00	12,00
Coefficiente COP a +2°C (acqua in uscita a 35°C)	W/W	3,45	3,26	3,45	3,26
Capacità di riscaldamento a -7°C (acqua in uscita a 35°C)	kW	9,00	12,00	9,00	12,00
Coefficiente COP a -7°C (acqua in uscita a 35°C)	W/W	2,74	2,52	2,74	2,52
Capacità di riscaldamento a +7°C (acqua in uscita a 65°C)	kW	9,00	12,00	9,00	12,00
Coefficiente COP a +7°C (acqua in uscita a 65°C)	W/W	2,27	2,22	2,29	2,22
Capacità di riscaldamento a +2°C (acqua in uscita a 65°C)	kW	9,00	10,30	9,00	10,30
Coefficiente COP a +2°C (acqua in uscita a 65°C)	W/W	1,89	1,84	1,89	1,84
Capacità di riscaldamento a -7°C (acqua in uscita a 65°C)	kW	8,90	9,60	8,90	9,60
Coefficiente COP a -7°C (acqua in uscita a 65°C)	W/W	1,63	1,62	1,63	1,62
Etichetta energetica a 35°C		A++	A++	A++	A++
Etichetta energetica a 55°C		A++	A++	A++	A++
Unità interna					
Livello pressione sonora	dB(A)	33	33	33	33
Dimensioni / Peso	A x L x P mm / kg	892 x 502 x 353 / 46	892 x 502 x 353 / 47	892 x 502 x 353 / 47	892 x 502 x 353 / 48
Collegamento alla rete idrica		R 1 1/4	R 1 1/4	R 1 1/4	R 1 1/4
Pompa	Velocità	7	7	7	7
	Consumo (Min / Max)	W	38 / 100	40 / 106	38 / 100
Portata nominale acqua (ΔT=5 K, 35°C)	U/min	25,8	34,4	25,8	34,4
Capacità dell'elemento riscaldante	kW	3	6	3	9
Sezione raccomandata cavo alimentazione, 1 e 2	mm²	3 x 4,0 o 6,0 / 3 x 4,0	3 x 4,0 o 6,0 / 3 x 4,0	5 x 1,5 / 3 x 1,5	5 x 1,5 / 5 x 1,5
Unità esterna					
Livello pressione sonora	dB(A)	51	52	51	52
Dimensioni / Peso	A x L x P mm / kg	1.340 x 900 x 320 / 104	1.340 x 900 x 320 / 104	1.340 x 900 x 320 / 110	1.340 x 900 x 320 / 110
Refrigerante (R407C)	kg / tCO ₂ Eq	2,90 / 5,145	2,90 / 5,145	2,90 / 5,145	2,90 / 5,145
Diametro tubi collegamento	Lato liquido / Lato gas mm (pollici)	9,52 (3/8) / 15,88 (5/8)	9,52 (3/8) / 15,88 (5/8)	9,52 (3/8) / 15,88 (5/8)	9,52 (3/8) / 15,88 (5/8)
Lung. min/max tubazioni / Diff. max in elevazione (in/out)	m	3 - 30 / 20	3 - 30 / 20	3 - 30 / 20	3 - 30 / 20
Lung. tubaz. per capacità nominale / aggiunta	m / g/m	10 / 70	10 / 70	10 / 70	10 / 70
Gamma temp. operative	Temperatura esterna °C	-20 / +35	-20 / +35	-20 / +35	-20 / +35
Temperatura mandata acqua	°C	25 - 65	25 - 65	25 - 65	25 - 65

Coefficiente COP riferito ad una tensione di alimentazione di 230 V, come da direttiva EU 2003/32/EC - Livello della pressione sonora rilevato in asse ad 1 metro di distanza dall'unità, e a 1,5 metri da terra. Livello della pressione sonora in riscaldamento rilevato a +7°C (temperatura mandata acqua a 55°C). Dati rilevati secondo norme EN14511. CONTROLLO TRAMITE INTERNET: Opzionale.



Aquarea Generazione G HT - Monoblocco monofase / trifase solo riscaldamento - MHF		Alimentazione monofase		Trifase	
Sigla unità esterna		WH-MHF09G3E5	WH-MHF12G6E5	WH-MHF09G3E8	WH-MHF12G9E8
Capacità di riscaldamento a +7°C (acqua in uscita a 35°C)	kW	9,00	12,00	9,00	12,00
Coefficiente COP a +7°C (acqua in uscita a 35°C)	W/W	4,64	4,46	4,64	4,46
Capacità di riscaldamento a +2°C (acqua in uscita a 35°C)	kW	9,00	12,00	9,00	12,00
Coefficiente COP a +2°C (acqua in uscita a 35°C)	W/W	3,45	3,26	3,45	3,26
Capacità di riscaldamento a -7°C (acqua in uscita a 35°C)	kW	9,00	12,00	9,00	12,00
Coefficiente COP a -7°C (acqua in uscita a 35°C)	W/W	2,74	2,70	2,74	2,70
Capacità di riscaldamento a +7°C (acqua in uscita a 65°C)	kW	9,00	12,00	9,00	12,00
Coefficiente COP a +7°C (acqua in uscita a 65°C)	W/W	2,27	2,22	2,29	2,22
Capacità di riscaldamento a +2°C (acqua in uscita a 65°C)	kW	9,00	10,30	9,00	10,30
Coefficiente COP a +2°C (acqua in uscita a 65°C)	W/W	1,89	1,84	1,89	1,84
Etichetta energetica a 35°C		A++	A++	A++	A++
Etichetta energetica a 55°C		A++	A++	A++	A++
Livello pressione sonora	dB(A)	51	52	51	52
Livello potenza sonora	dB	68	69	68	69
Dimensioni	A x L x P mm	1.410 x 1.283 x 320	1.410 x 1.283 x 320	1.410 x 1.283 x 320	1.410 x 1.283 x 320
Peso	kg	151	151	162	162
Refrigerante (R407C)	kg / tCO ₂ Eq	1,92 / 3,406	1,92 / 3,406	2,22 / 3,938	2,22 / 3,938
Collegamento alla rete idrica		R 1 1/4	R 1 1/4	R 1 1/4	R 1 1/4
Pompa	Velocità	7	7	7	7
	Consumo (Min / Max)	W	38 / 100	40 / 106	38 / 100
Portata nominale acqua (ΔT=5 K, 35°C)	U/min	25,8	34,4	25,8	34,4
Capacità dell'elemento riscaldante	kW	3	6	3	9
Potenza in ingresso	kW	1,94	2,69	1,94	2,69
Assorbimento in esercizio e allo spunto	A	9,3	12,8	3,0	4,1
Assorbimento 1	A	28,5	29,0	14,5	10,8
Assorbimento 2	A	13,0	26,0	13,0	13,0
Gamma temp. operative	Temperatura esterna °C	-20 / +35	-20 / +35	-20 / +35	-20 / +35
Temperatura mandata acqua	°C	25 - 65	25 - 65	25 - 65	25 - 65

Coefficiente COP riferito ad una tensione di alimentazione di 230 V, come da direttiva EU 2003/32/EC - Livello della pressione sonora rilevato in asse ad 1 metro di distanza dall'unità, e a 1,5 metri da terra. Livello della pressione sonora in riscaldamento rilevato a +7°C (temperatura mandata acqua a 55°C). Dati rilevati secondo norme EN14511. CONTROLLO TRAMITE INTERNET: Opzionale.

Aquarea DHW

Serbatoio DHW con pompa di calore integrata

Il sistema a pompa di calore è uno dei metodi a più elevata efficienza energetica, conveniente e ad alto rendimento disponibile per il riscaldamento dell'acqua sanitaria. La pompa è montata sul serbatoio di accumulo e trae energia dall'aria presente nell'ambiente. Utilizzando questa risorsa energetica supplementare, consente di riscaldare l'acqua fino a 55°C.

Aquarea DHW

Aquarea DHW da pavimento a -7 °C

Alta capacità: 200/273L. Il nuovo modello Aquarea DHW da pavimento è stato progettato per raggiungere livelli di alta efficienza anche con temperature esterne di -7°C. Con il modello da 276l è anche possibile abbinare fonti di calore aggiuntive quali l'energia solare. La pompa di calore PAW-DHWM raffredda e deumidifica l'aria aspirata sia dall'esterno che dall'interno dell'edificio. Scegliendo il punto di aspirazione e di scarico dell'aria, è possibile arieggiare e deumidificare alcune camere, per poi disperdere l'aria nell'ambiente o rilasciarla in un'altra stanza che si desidera raffrescare.

- Efficienza energetica in classe A
- 119,1 % efficienza energetica η_{wh}^1
- Consumo annuale di energia elettrica: 1.204,2 kWh¹
- Consumo giornaliero di energia elettrica: 6,57 kWh Qelec²
- Impostazione temperatura termostato: 55 °C
- Valore smart 0

1) Normativa EU 812/2013 ; EN 16147:2010. 2) EN 16147:2010.

Aquarea DHW da parete

Capacità media: 120L. Progettato per ottenere il massimo risparmio energetico, il nuovo serbatoio Aquarea DHW a volume medio può sostituire i tradizionali scaldabagni elettrici. Disponibile nel modello da 120L. Il serbatoio convenzionale è stato potenziato con un generatore di pompa di calore, che offre prestazioni energetiche superiori. La struttura della pompa di calore aria-acqua con condotte dell'aria permette di selezionare i punti di ingresso e di uscita dell'aria, che ne consentono l'utilizzo in varie parti della casa (cucina, bagno, solarium, ecc).

- Capacità: 120 litri
- Modello verticale a parete
- Gamma temperature operative da -7°C a +35°C
- Display LCD touch screen

AQUAREA
DHW

Aquarea DHW

Modello	Da pavimento a -7°C*			Da parete			
Aquarea DHW	Sigla	PAW-DHWM200A	PAW-DHWM300A	PAW-DHWM300AE	PAW-DHWM80ZNT	PAW-DHWM100ZNT	PAW-DHWM120ZNT
Volume	L	208	295	276	80	100	120
Caratteristiche dei collegamenti							
Altezza / con condotti d'aria	mm	1.540 x 670 x 690	1.960 x 670 x 690	1.960 x 670 x 690	1.197 x 506 x 533	1.342 x 506 x 533	1.497 x 506 x 533
Collegamento alla rete idrica		G1	G1	G1	G 1/2	G 1/2	G 1/2
Diametro dei condotti d'aria	mm / m	Ø160 / —	Ø160 / —	Ø160 / —	Ø125 (150 x 70) / 10	Ø125 (150 x 70) / 10	Ø125 (150 x 70) / 10
Peso netto / con acqua	kg	149 / 365	164 / 459	207 / 480	58 / 138	62 / 162	68 / 188
Pompa di calore							
Potenza elettrica nominale	W	490	490	490	250	250	250
Ciclo di prelievo di riferimento	L	XL	XL	XL	M	M	M
Consumo energ. durante la fase di riscald. A7 / W10-55 ¹	kWh	4,05	5,77	5,96	2,45	2,35	2,51
Consumo energ. durante la fase di riscald. A15 / W10-55 ²	kWh	3,95	5,65	5,75	2,04	2,05	2,08
COP DHW (A7 / W10-55) EN 16147 ¹		3,00	3,33	3,30	2,65	2,63	2,61
COP DHW (A15 / W10-55) EN 16147 ²		3,07	3,39	3,38	3,10	3,10	3,10
Etichetta energetica		A	A	A	A	A	A
Consumo in standby in accordo a EN16147	W	28	18	20	19	20	27
Potenza sonora / Pressione sonora a 1m	dB / dB(A)	— / 58	— / 58	— / 58	51,0 / 39,5	51,0 / 39,5	51,0 / 39,5
Refrigerante		R134a	R134a	R134a	R134a	R134a	R134a
Quantità di refrigerante	g	1.100	1.100	1.100	540	540	540
Gamma di temperature esterne di esercizio	°C	-7 / +35	-7 / +35	-7 / +35	-7 / +35	-7 / +35	-7 / +35
Portata d'aria nominale (Max)	m³/h	450	450	450	100 - 230	100 - 230	100 - 230
Max perdita di carico (portata volumetrica a 330 m³/h (60%))	Pa	100	100	100	—	—	—
Perdita di carico del 150 m³/h (60%/80%) (Max) ³	Pa	—	—	—	70 (90)	70 (90)	70 (90)
Serbatoio di accumulo							
Serbatoio in acciaio smaltato / Anodo anticorrosione in magnesio		+ / +	+ / +	+ / +	+ / +	+ / +	+ / +
Spessore medio isolante	mm	—	—	—	40 - 85	40 - 85	40 - 85
Scambiatore di calore (superficie m² / collegamento)		—	—	2,7 / G1	—	—	—
Specifiche elettriche							
Potenza max in ingresso senza riscaldatore / con riscaldatore	W	490 / 2.490	490 / 2.490	490 / 2.490	— / 2.350	— / 2.350	— / 2.350
Numero resistenze elettriche x potenza	W	2 x 1.000	2 x 1.000	2 x 1.000	2 x 1.000	2 x 1.000	2 x 1.000
Tensione / Frequenza	V / Hz	230 / 50	230 / 50	230 / 50	230 / 50	230 / 50	230 / 50
Protezione elettrica	A	16	16	16	16	16	16
Protezione dall'umidità		IP24	IP24	IP24	IP24	IP24	IP24
Pressione operativa (Serbatoio / Scambiatore di calore)	Mpa (bar)	0,6 (6) / 0,9 (9)	0,6 (6) / 0,9 (9)	1,0 (10)	1,0 (10)	1,0 (10)	1,0 (10)
Temperatura massima							
Riscaldamento con pompa di calore Min / Max	°C	55 / 65	55 / 65	55 / 65	55 / —	55 / —	55 / —
Riscaldamento con riscaldatore elettrico	°C	75	75	75	75	75	75
Dati di trasporto							
Dimensioni imballo	mm	800 x 800 x 1.760	800 x 800 x 2.155	800 x 800 x 2.155	575 x 600 x 1.365	575 x 600 x 1.510	575 x 600 x 1.665

Aquarea Tank

Aquarea tank. Riscaldamento e accumulo in una sola unità!

Sigla	PAW-TD2088E3-NDS	
Capacità	L	185 (per serbatoio ACS) / 80 (per serbatoio di accumulo)
Temperatura massima acqua	°C	100
Dimensioni	A x L x P	mm
Peso	kg	150
Consumo elemento riscaldante	kW	3
Alimentazione	V	230 - 2p
Materiale interno serbatoio		Acciaio inox
Superficie di scambio termico	m²	2,3
Perdite energetiche a 65°C ¹	kWh/24h	1,3
Pompa in classe A	Velocità	Regolazione continua (800-4250 rpm)
	Perdite di pressione (Min / Max)	5 / 6
	Consumo (Min / Max)	3 / 45
Valvola a 3 vie		In dotazione
Termostato di sicurezza con contatto per guasto E-Heating		In dotazione
Posizione resistenza elettrica		Al centro
Resistenza elettrica di backup per il serbatoio di accumulo		Opzionale

AQUAREA
TANK

Serbatoi

Serbatoi

	Acciaio inossidabile	Smaltati		Smaltato 2 serpentine (per sistemi ibridi)			
Sigla	WH-TD20E3E5	WH-TD30E3E5-1	PAW-TG20C1E3STD	PAW-TG30C1E3STD	PAW-TG40C1E3STD	PAW-TG30C2E3STD	
Capacità	L	200	300	185	285	410	290
Temperatura max acqua	°C	75	75	95	95	95	95
Dimensioni Altezza / Diam.	mm	1.150 / 580	1.600 / 580	1.507 / 580	1.565 / 680	1.888 / 760	1.417 / 760
Peso	kg	49	65	90	131	230	161
Consumo resistenza	kW	3	3	3	3	3	3
Alimentazione	V	230	230	230	230	230	230
Materiale interno serbatoio		Acciaio inox	Acciaio inox	Smalto	Smalto	Smalto	Smalto
Superficie di scambio termico	m²	1,4	1,8	2,0	2,5	6,1	2,4 (per HP) +1,0 (per solare o caldaia)
Perdite energetiche a 65°C ¹	kWh/24h	1,9	2,3	1,7	2,1	2,6	1,9
Valvola a 3 vie		In dotazione	In dotazione	In dotazione	In dotazione	In dotazione	In dotazione
Cavo di 20 m per sensore di temperatura		In dotazione	In dotazione	In dotazione	In dotazione	In dotazione	In dotazione
Durata del riscaldamento	Valutazione	★★★★	★★★★	★★★	★★★★	★★★★	★★★★
Perdite energetiche	Valutazione	★★★★	★★★★	★★★	★★★★	★★★★	★★★★
Etichetta energetica		A	A	C	A	A	A
Garanzia		10 anni	10 anni	2 anni	2 anni	2 anni	2 anni
Manutenzione periodica		No	No	Annuale	Annuale	Annuale	Annuale

1) Isolamento testato secondo norme EN12897.
Include valvola proporzionale a 3 vie e sonda per acqua calda sanitaria.



Serbatoi di accumulo

PAW-BTANKSOL Serbatoio di accumulo da 50 l



Radiatori Aquarea Air per Riscaldamento e Raffrescamento









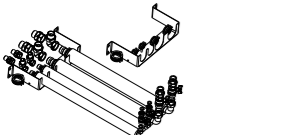

Radiatori Aquarea Air*

Radiatori per sistemi a pompa di calore	PAW-AAIR-200					PAW-AAIR-700					PAW-AAIR-900					
	Capacità totale di riscald. W	138	160	217	470	570	223	360	708	1.032	1.188	273	475	886	1.420	1.703
Portata nominale acqua	kg/h	23,7	27,5	37,3	80,8	98,0	38,4	61,9	121,8	177,5	204,3	47,0	81,7	152,4	244,2	292,9
Caduta di pressione acqua	kPa	0,1	0,2	0,4	2,0	2,9	0,1	0,1	0,3	0,8	1,0	0,1	0,2	0,5	1,6	2,2
Portata d'aria	m³/h	28	37	55	113	162	44	84	155	252	320	54	110	248	367	461
	Velocità	Ferma	Super	Min	Med	Max	Ferma	Super	Min	Med	Max	Ferma	Super	Min	Med	Max
Potenza max in ingresso	W	2	5	7	9	13	3	9	14	18	22	3	11	16	20	24
Livello pressione sonora	dB(A)	17,6	18,8	24,7	33,2	39,4	18,4	19,6	25,8	34,1	40,2	18,4	22,3	26,2	34,4	42,2
Temp. acqua in ingresso	°C	35	35	35	35	35	35	35	35	35	35	35	35	35	35	35
Temp. acqua in uscita	°C	30	30	30	30	30	30	30	30	30	30	30	30	30	30	30
Temp. aria in ingresso	°C	19	19	19	19	19	19	19	19	19	19	19	19	19	19	19
Temp. aria in uscita	°C	34,5	32,6	38,9	32,0	30,0	34,9	32,4	33,3	31,8	30,6	34,8	32,5	30,2	31,1	30,6
Dimensioni (A x L x P)	mm	579 x 735 x 129					579 x 935 x 129					579 x 1.135 x 129				
Peso	kg	17					20					23				
Valvola a 3 vie in dotazione	Si	Si					Si					Si				
Termostato con touch screen	Si	Si					Si					Si				









*Ulteriori valori di rese in riscaldamento / raffrescamento sono consultabili sul sito www.panasonicproclub.com

AQUAREA
AIR

ACCESSORI

Scheda PCB opzionale per funzioni aggiuntive		
	CZ-NS3P	Scheda per collegamento kit solare a unità monoblocco da 6 e 9 kW
	CZ-NS4P	PCB per funzioni avanzate per Generazione H
Accessori per sbrinamento		
	CZ-NE3P	Kit cavo riscaldante (per le unità serie F, G e H)
Accessori per All In One		
	PAW-ADC-PREKIT	Tubazioni flessibili e piastra per montaggio a parete per tutti i modelli All in One Generazione G
	PAW-ADC-CV150	Finitura decorativa magnetica per pannello laterale
Accessori per Aquarea Air		
	PAW-AAIR-LEGS-1	Kit di 2 sostegni per supportare Aquarea Air sul pavimento e per proteggere le tubazioni
Accessori serbatoio ACS		
	PAW-TS1	Sensore temperatura per serbatoi di terze parti con cavo da 6 m
	PAW-TS2	Sensore temperatura per serbatoi di terze parti con cavo da 20 m
	PAW-TS4	Sensore temperatura per serbatoi di terze parti con cavo da 6 m e diametro di 6 mm
	CZ-TK1	Kit con sensore temperatura per serbatoi di terze parti (con sonda in rame e cavo da 6 m)
Supporti per unità esterne		
	PAW-WTRAY	Vassoio raccolta acqua di condensa compatibile con base a pavimento
	PAW-GRDSTD40	Struttura di sostegno unità esterna
	PAW-GRDBSE20	Basi a pavimento antirumore e antivibrazione (600 x 95 x 130, 500 kg)
Accessori idraulici		
	PAW-2PMP2ZONE	Kit bizona con commutatore idraulico, collettore, doppia pompa in classe A, 1 valvola di miscelazione
	PAW-A2W-2ZONECVR	Kit copertura box 2 zone
	PAW-A2W-2ZONEKIT	Kit 2 zone
	PAW-FILTER	Doppia valvola di controllo con filtro (non serve per Generazione H)
	PAW-FILTER-ONLY	Filtro (non serve per Generazione H)
	CZ-NV1	Kit valvola a 3 vie per Split Generazione H (opzionale - spazio interno)

CONTROLLI

Accessori Aquarea Manager (non idoneo per le unità di Generazione H)		
	PAW-HPM1	Dispositivo Aquarea Manager con display LCD
	PAW-HPM2	Aquarea Manager senza LCD
	PAW-HPMINT-M	Cavo per collegamento di Aquarea Manager ad un'unità Aquarea monoblocco con pompa di calore (HPM può controllare tutti i parametri dalla pompa di calore)
	PAW-HPMINT-F	Cavo per collegamento di Aquarea Manager ad un'unità Aquarea monoblocco e split tipo F con pompa di calore (HPM può controllare tutti i parametri dalla pompa di calore)
	PAW-HPMB1	Sensore per serbatoio ad accumulo
	PAW-HPMDHW	Sensore con pozzetto per serbatoio d'accumulo
	PAW-HPMSOL1	Sens. solare per serb. d'accumulo (con gamma temp. più alta)
	PAW-HPMAH1	Sensore di flusso acqua per circuito di riscaldamento
	PAW-HPMR4	Sensore ambiente + regolazione della temperatura
	PAW-HPMED	Schermo touch screen
	PAW-LANCABLE	Cavo di rete
	PAW-A2WSWITCH	Switch di rete
	PAW-DEWPOINTSENSOR	Sensore del punto di condensa
	PAW-HPMUH	Sensore temperatura esterna
Termostati ambiente		
	PAW-A2W-RTWIRED	Termostato con collegamento a filo, display LCD e timer per programmazione settimanale
	PAW-A2W-RTWIRELESS	Termostato con collegamento wireless, display LCD e timer per programmazione settimanale
Dispositivi di controllo		
	PAW-A2W-BIV	Controllo bivalente (non serve per Generazione)
Soluzioni di connettività		
	CZ-TAW1	Aquarea Smart Cloud, Generazione H - Controllo tramite Internet wifi o a filo
	PAW-AW-KNX-H	Interfaccia KNX per Generazione H
	PAW-AW-KNX-11	Interfaccia KNX (incompatibile con Generazione H)
	PAW-AW-MBS-1	Interfaccia Modbus (incompatibile con Generazione H)
	PA-AW-WIFI-1TE	Sensore temperatura ambiente Wifi (incompatibile con Generazione H)
Sensori Generazione H		
	PAW-A2W-TS0D	Sensore temperatura esterna
	PAW-A2W-TSRT	Sensore ambiente



Sensori Generazione H		
	PAW-A2W-TSBU	Sensore per serbatoio ad accumulo
	PAW-A2W-TSHC	Sensore acqua abitazione
	PAW-A2W-TSSO	Sensore solare



Tabella delle capacità basate sulla temperatura di mandata e su quella esterna

Prestazioni in riscaldamento

Unità Aquarea Generazione G HT - Monoblocco - E5 = monofase / E8 = trifase

WH-MHF09G3E5																			
Tamb	HC	IP	COP	HC	IP	COP	HC	IP	COP	HC	IP	COP	HC	IP	COP	HC	IP	COP	HC
LWC	30	30	30	35	35	35	40	40	40	45	45	45	50	50	50	55	55	55	55
-15	9,00	3,46	2,60	9,00	3,71	2,43	9,00	4,01	2,24	8,80	4,26	2,07	8,50	4,71	1,80	7,80	5,38	1,45	
-7	9,00	3,06	2,94	9,00	3,29	2,74	9,00	3,56	2,53	8,90	3,83	2,32	8,90	4,28	2,08	9,00	5,02	1,79	
2	9,00	2,43	3,70	9,00	2,61	3,45	9,00	2,91	3,09	9,00	3,21	2,80	9,00	3,72	2,42	9,00	4,37	2,06	
7	9,00	1,82	4,95	9,00	1,94	4,64	9,00	2,21	4,07	9,00	2,46	3,66	9,00	2,99	3,01	9,00	3,64	2,47	
25	9,00	1,52	5,92	9,00	1,70	5,29	9,00	1,88	4,79	9,00	2,16	4,17	9,00	2,63	3,42	9,00	3,20	2,81	

WH-MHF12G6E5																			
Tamb	HC	IP	COP	HC	IP	COP	HC	IP	COP	HC	IP	COP	HC	IP	COP	HC	IP	COP	HC
LWC	30	30	30	35	35	35	40	40	40	45	45	45	50	50	50	55	55	55	55
-15	12,00	5,16	2,33	12,00	5,53	2,17	11,00	5,51	2,00	10,80	5,49	1,97	9,70	5,52	1,76	8,00	5,61	1,43	
-7	12,00	4,43	2,71	12,00	4,44	2,70	11,50	4,91	2,34	11,20	5,06	2,21	10,10	5,06	2,00	9,60	5,43	1,77	
2	12,00	3,42	3,51	12,00	3,68	3,26	11,50	3,86	2,98	11,30	4,14	2,73	10,80	4,66	2,32	10,30	5,13	2,01	
7	12,00	2,52	4,76	12,00	2,69	4,46	12,00	3,06	3,92	12,00	3,44	3,49	12,00	4,10	2,93	12,00	4,97	2,41	
25	12,00	2,03	5,91	12,00	2,36	5,08	12,00	2,69	4,46	12,00	3,02	3,97	12,00	3,61	3,32	12,00	4,37	2,75	

WH-MHF09G3E8																			
Tamb	HC	IP	COP	HC	IP	COP	HC	IP	COP	HC	IP	COP	HC	IP	COP	HC	IP	COP	HC
LWC	30	30	30	35	35	35	40	40	40	45	45	45	50	50	50	55	55	55	55
-15	9,00	3,46	2,60	9,00	3,71	2,43	9,00	4,01	2,24	8,80	4,26	2,07	8,50	4,71	1,80	7,80	5,38	1,45	
-7	9,00	3,06	2,94	9,00	3,29	2,74	9,00	3,56	2,53	8,90	3,83	2,32	8,90	4,28	2,08	9,00	5,02	1,79	
2	9,00	2,43	3,70	9,00	2,61	3,45	9,00	2,91	3,09	9,00	3,21	2,80	9,00	3,72	2,42	9,00	4,37	2,06	
7	9,00	1,82	4,95	9,00	1,94	4,64	9,00	2,21	4,07	9,00	2,46	3,66	9,00	2,99	3,01	9,00	3,64	2,47	
25	9,00	1,52	5,92	9,00	1,70	5,29	13,20	1,88	7,02	9,00	2,16	4,17	9,00	2,63	3,42	9,00	3,20	2,81	

WH-MHF12G9E8																			
Tamb	HC	IP	COP	HC	IP	COP	HC	IP	COP	HC	IP	COP	HC	IP	COP	HC	IP	COP	HC
LWC	30	30	30	35	35	35	40	40	40	45	45	45	50	50	50	55	55	55	55
-15	12,00	5,16	2,33	12,00	5,53	2,17	11,00	5,51	2,00	10,80	5,49	1,97	9,70	5,52	1,76	8,00	5,61	1,43	
-7	12,00	4,43	2,71	12,00	4,44	2,70	11,50	4,91	2,34	11,20	5,06	2,21	10,10	5,06	2,00	9,60	5,43	1,77	
2	12,00	3,42	3,51	12,00	3,68	3,26	11,50	3,86	2,98	11,30	4,14	2,73	10,80	4,66	2,32	10,30	5,13	2,01	
7	12,00	2,52	4,76	12,00	2,69	4,46	12,00	3,06	3,92	12,00	3,44	3,49	12,00	4,10	2,93	12,00	4,97	2,41	
25	12,00	2,03	5,91	12,00	2,36	5,08	12,00	2,69	4,46	12,00	3,02	3,97	12,00	3,61	3,32	12,00	4,37	2,75	

Tamb: Temperatura ambientale (Ambient Temperature, °C) - LWC: Temperatura dell'acqua in uscita dal condensatore (Leaving Water Condenser Temperature, °C) - HC: Capacità di riscaldamento (Heating Capacity, °C) - CC: Capacità di raffreddamento (Cooling Capacity, °C) - IP: Potenza in ingresso (Input Power, kW) - Dati rilevati da Panasonic secondo norme EN14511-2. Questi dati sono forniti a solo titolo di riferimento, e non hanno valore di garanzia delle effettive prestazioni.

Codici di errore

In caso di malfunzionamento i LED di segnalazione iniziano a lampeggiare e nel display viene visualizzato un codice

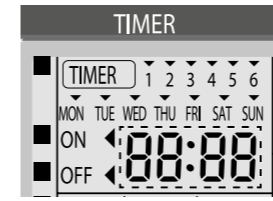

- Spegner l'unità e informare il Servizio di Assistenza Tecnica, specificando il codice di errore.
- Non appena si rileva un errore, la programmazione del timer viene cancellata.

Attivazione del riscaldamento forzato

- Nell'eventualità di un guasto all'unità esterna si può attivare la funzione di riscaldamento forzato.
- Per attivare il riscaldamento forzato, premere il pulsante .
- Mentre è attivata la funzione di riscaldamento forzato non è consentita alcun'altra operazione.

Tabella dei codici di errore

Codice	Anomalia rilevata	Riscontro dell'anomalia	Controlli da effettuare
H12	Capacità diverse tra unità interna ed esterna	90 sec dopo il collegamento a rete	• Collegamento elettrico tra le due unità - Scheda dell'unità interna e dell'unità esterna - Specifiche tecniche delle due unità
H15	Anomalia del sensore di temp. sul compressore dell'un. esterna	Continua per 5 sec.	• Sensore di temperatura del compressore (guasto o scollegato)
H23	Anomalia del sensore di temp. del refrigerante nell'unità interna	Continua per 5 sec.	• Sensore di temperatura del refrigerante (guasto o scollegato)
H28	Anomalia sensore solare	Continua per 5 sec.	• Sensore di temperatura solare (guasto o scollegato)
H31	Anomalia sensore piscina	Continua per 5 sec.	• Sensore di temperatura piscina (guasto o scollegato)
H38	Anomalia nei dati rilevati nell'unità interna ed esterna	—	• Scheda dell'unità interna e dell'unità esterna
H42	Anomalia nel compressore (pressione troppo bassa)	—	• Sensore di temperatura dei tubi esterni - Occlusione della valvola di espansione o del filtro - Quantità insufficiente di refrigerante - Scheda dell'unità esterna - Compressore
H43	Anomalia sensore Zona 1	Continua per 5 sec.	• Sensore temperatura acqua Zona 1
H44	Anomalia sensore Zona 2	Continua per 5 sec.	• Sensore temperatura acqua Zona 2
H62	Anomalia nel flussostato	Continua per 1 min.	• Interruttore del flusso d'acqua
H63	Anomalia sensore bassa pressione	4 volte nell'arco di 20 min.	• Sensore di bassa pressione (guasto o scollegato)
H64	Anomalia nel refrigerante (pressione troppo alta)	Continua per 5 sec.	• Sensore di alta pressione dell'unità esterna (guasto o scollegato)
H65	Anomalia circolazione acqua sbrinamento	Flusso acqua >7 l/min costantemente per 20 sec. durante lo sbrinamento	• Pompa dell'acqua
H67	Anomalia termistore esterno 1	Continua per 5 sec.	• Sensore di temperatura ambiente Zona 1
H68	Anomalia termistore esterno 2	Continua per 5 sec.	• Sensore di temperatura ambiente Zona 2
H70	Anomalia sist. protez. contro i sovraccarichi elem. riscald backup	Continua per 60 sec.	• Sistema di protez. contro i sovraccarichi elem. riscald. di backup (scollegato o attivato)
H72	Anomalia del sensore di temperatura del serbatoio	Continua per 5 sec.	• Sensore di temperatura del serbatoio
H74	Errore di comunicazione scheda PCB	Errore di comunicazione o di trasmissione	• Scheda PCB principale interna e scheda PCB secondaria
H75	Controllo bassa temperatura dell'acqua	Riscaldatore ambiente disabilitato e sbrinamento con acqua a bassa temperatura	• Riscaldatore deve consentire di incrementare la temperatura dell'acqua
H76	Anomalia nella comunicazione del pannello di controllo interno	—	• Pannello di controllo interno (guasto o scollegato)
H90	Anomalia nella comunicazione tra il pannello di controllo interno e quello esterno	> 1 min. dopo l'avvio	• Collegamento elettrico tra le due unità • Scheda dell'unità interna e dell'unità esterna
H91	Anomalia sist. protez. contro i sovraccarichi elem. riscald serbatoio	Continua per 60 sec.	• Sistema di protez. contro i sovraccarichi elem. riscald. serbatoio (scollegato o attivato)
H95	Collegamento errato tra l'unità interna e l'unità esterna	—	• Tensione di alimentazione dell'unità interna e dell'unità esterna
H98	Intervento del sistema di protezione dall'alta pressione nell'unità esterna	—	• Sensore di protezione dall'alta pressione nell'unità esterna - Guasto della pompa o perdite d'acqua - Occlusione della valvola di espansione o del filtro - Quantità eccessiva di refrigerante - Scheda dell'unità esterna
H99	Anomalia nel sistema di prevenzione sbrinamento dello scambiatore di calore interno	—	• Scambiatore di calore interno • Mancanza di refrigerante
F12	Attivazione del pressostato	4 volte nell'arco di 20 min.	• Pressostato
F14	Anomalia nella velocità di rotazione del compressore	4 volte nell'arco di 20 min.	• Compressore nell'unità esterna
F15	Bloccaggio del motore della ventola dell'unità esterna	2 volte nell'arco di 30 min.	• Scheda dell'unità esterna - Motore della ventola dell'unità esterna
F16	Intervento del circuito di protezione da sovraccorrente	3 volte nell'arco di 20 min.	• Quantità eccessiva di refrigerante - Scheda dell'unità esterna
F20	Intervento del circuito di protezione da surriscaldamento del compressore	4 volte nell'arco di 30 min.	• Sensore di temperatura del serbatoio del compressore - Occlusione della valvola di espansione o del filtro - Quantità insufficiente di refrigerante - Scheda dell'unità esterna - Compressore
F22	Surriscaldamento del modulo di potenza IPM	3 volte nell'arco di 30 min.	• Surriscaldamento anomalo - Modulo IPM difettoso
F23	Picco di corrente continua nell'unità esterna	7 volte consecutive	• Scheda dell'unità esterna - Compressore
F24	Anomalia nel ciclo di refrigerazione	2 volte nell'arco di 20 min.	• Quantità insufficiente di refrigerante • Scheda dell'unità esterna • Bassa pressione del compressore
F25	Anomalia nella commutazione dei cicli di raffreddamento / riscaldamento	4 volte nell'arco di 30 min.	• Valvola a 4 vie • Bobina a V
F27	Anomalia dell'interruttore di pressione	Continua per 1 min.	• Interruttore di pressione
F32	Anomalia termostato interno	Continua per 5 sec.	• Termostato scheda PCB pannello di controllo
F36	Anomalia nel sensore di temperatura dell'aria (unità esterna)	Continua per 5 sec.	• Sensore di temperatura dell'aria esterna (guasto o scollegato)
F37	Anomalia nel sensore di temperatura del carico acqua (unità interna)	Continua per 5 sec.	• Sensore di temperatura del carico acqua (guasto o scollegato)
F40	Anomalia nel sensore di temp. del tubo di scarico (unità esterna)	Continua per 5 sec.	• Sensore di temperatura del tubo di scarico (guasto o scollegato)
F41	Anomalia nel controllo PFC	4 volte nell'arco di 10 min.	• Tensione sul sistema di controllo PFC
F42	Anomalia nel sensore di temp. dello scamb. di calore (un. esterna)	Continua per 5 sec.	• Sensore di temperatura dello scambiatore di calore (guasto o scollegato)
F43	Anomalia nel sensore di sbrinamento dell'unità esterna	Continua per 5 sec.	• Sensore di sbrinamento dell'unità esterna (guasto o scollegato)
F45	Anomalia nel sensore di temp. dell'acqua di mandata (un. interna)	Continua per 5 sec.	• Sensore di temp. dell'acqua di mandata sull'unità interna (guasto o scollegato)
F46	Contatto aperto nel trasformatore (unità esterna)	—	• Quantità insufficiente di refrigerante • Scheda dell'unità esterna • Bassa pressione nel compressore
F95	Intervento del dispositivo di protezione contro il sovraccarico da alta pressione in raffreddamento	—	• Sensore di alta pressione dell'unità esterna • Pompa dell'acqua o perdita • Occlusione della valvola di espansione • Quantità eccessiva di refrigerante • Scheda dell'unità esterna
F48	Anomalia nel sensore di temperatura dell'acqua di mandata (un. est.)	Continua per 5 sec.	• Sensore di temperatura dell'acqua di mandata sull'un. est. (guasto o scollegato)
F49	Anomalia nel sensore bypass temp. acqua mandata (un. esterna)	Continua per 5 sec.	• Sensore di bypass della temp. dell'acqua di mandata sull'un. est. (guasto o scollegato)

Dimensionali

All in One Serie H

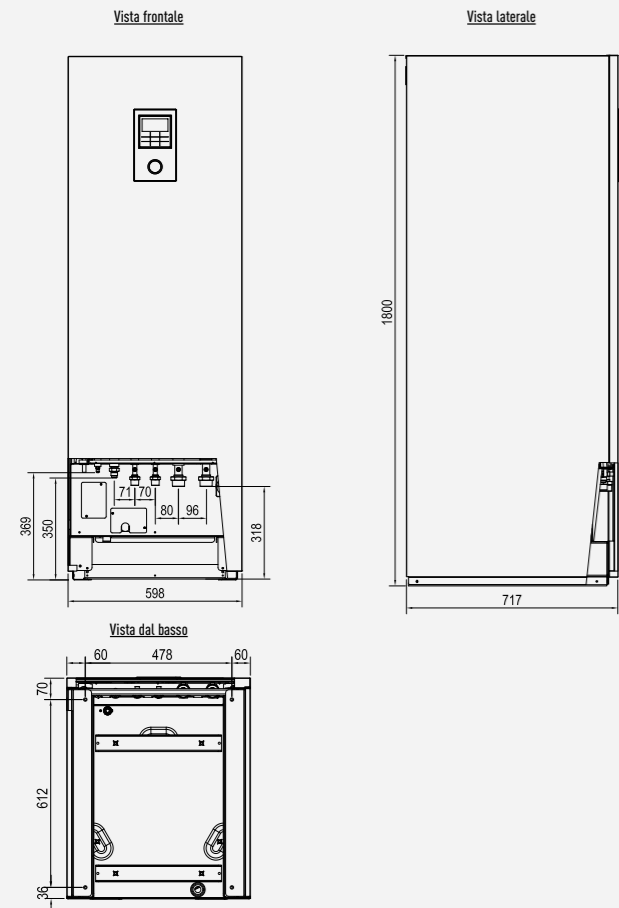

All in One Serie G

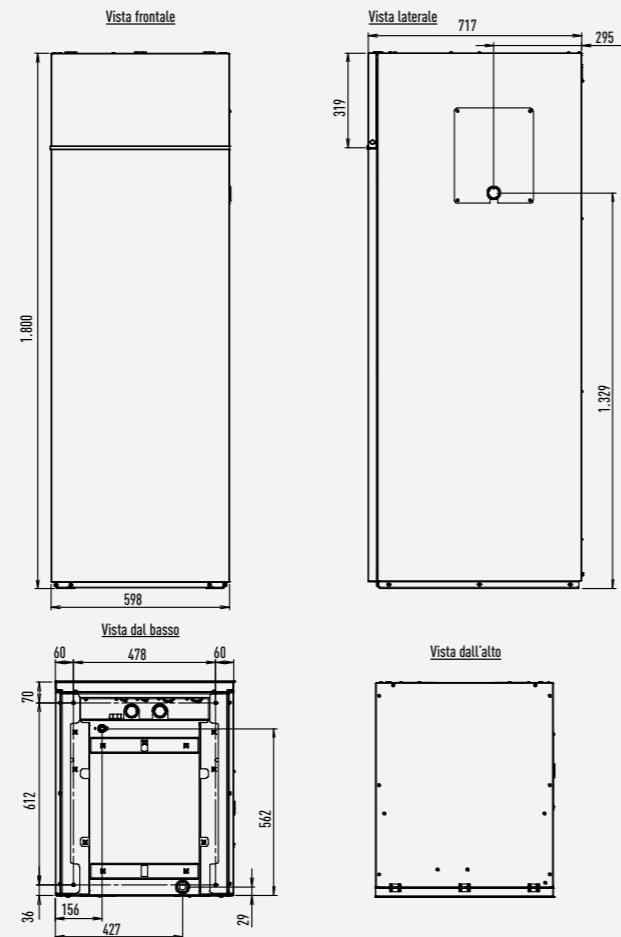

Modulo idraulico Generazione H

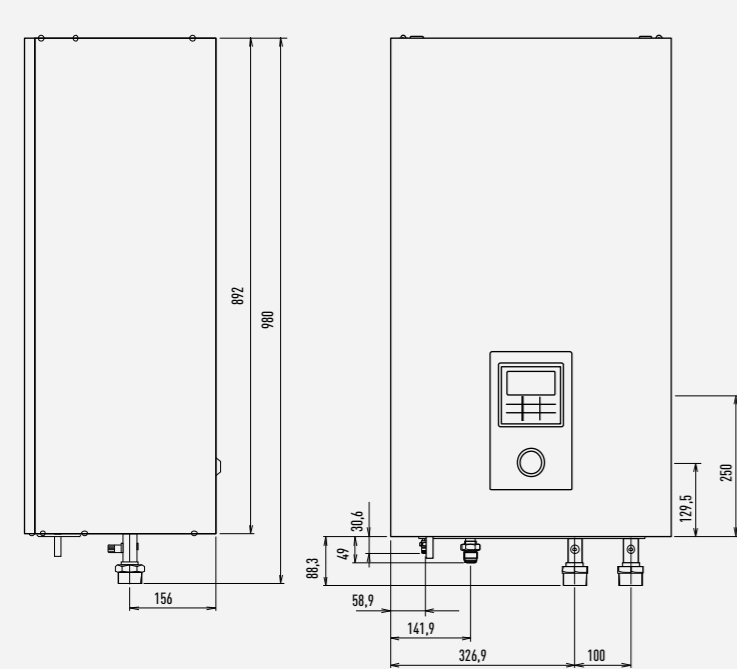

Modulo idraulico Generazione F

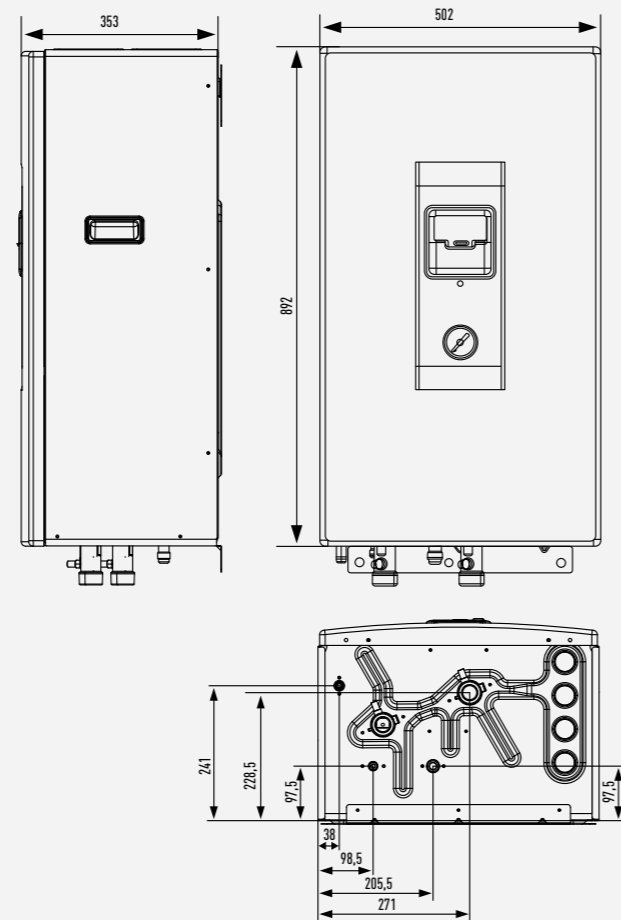

Dimensionali

Unità esterna a una ventola 3-5kW

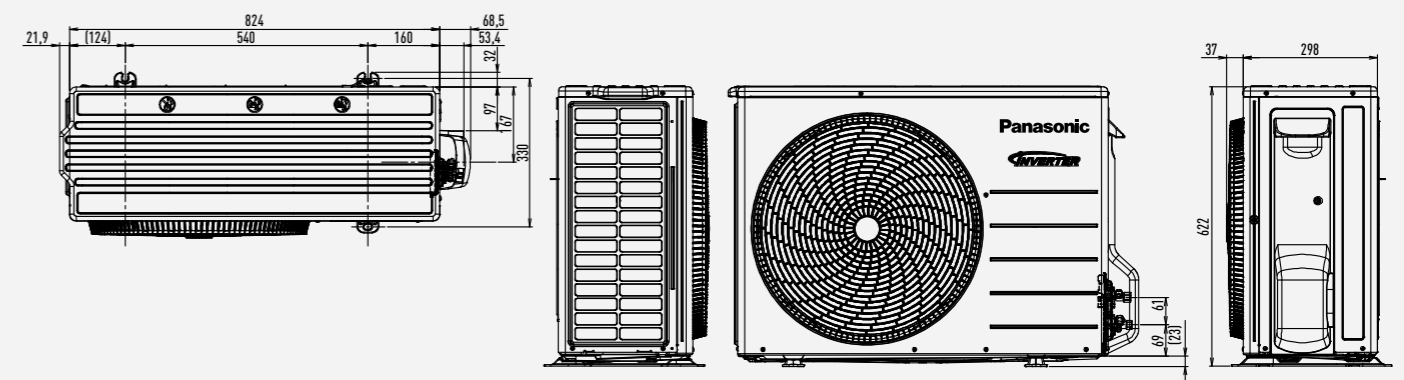

Unità esterna a una ventola 7-9kW

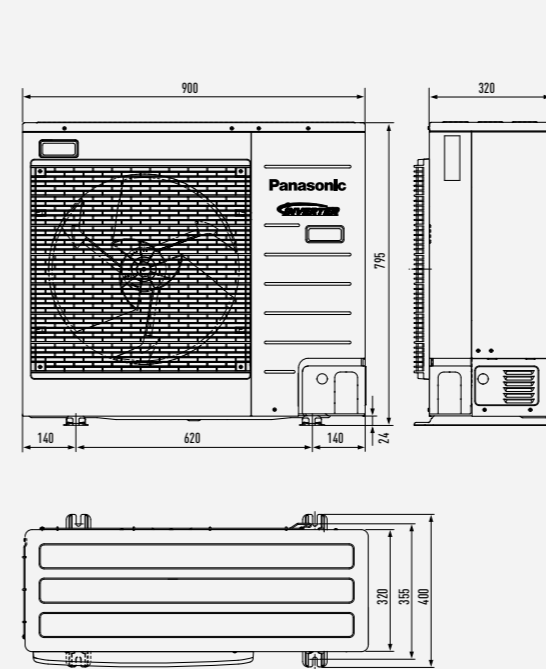

Unità esterna a due ventole 9-12-16kW

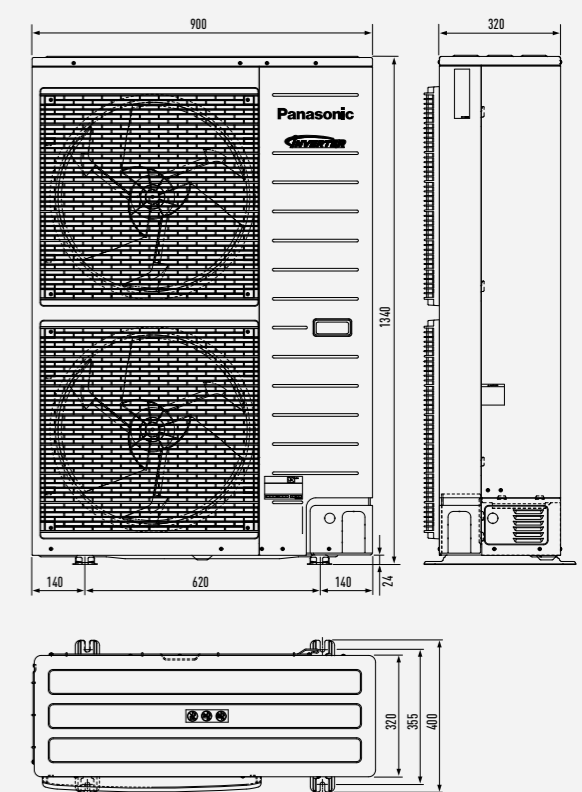

Panasonic

heating & cooling solutions

Versione: maggio 2017



Non sostituire il refrigerante e non aggiungerne in quantità superiori a quelle indicate. Il produttore non può assumere alcuna responsabilità per eventuali danni conseguenti all'impiego di altri refrigeranti.

Contatti:

PANASONIC ITALIA

Branch office of Panasonic Marketing Europe GMBH

Viale dell'Innovazione, 3

20126 Milano

Tel. 02 67881

Fax 02 6788427

Servizio clienti 02 67072556

Visitaci su: www.aircon.panasonic.eu/IT_it/

