

Frigorifero

Installazione e uso

Refrigerator

Installation and use

Réfrigérateur

Installation et emploi

Kühlschrank

Installation und Gebrauch

Koelkast

Installatie en gebruik



BO 1620 AI EU

I	Frigorifero 0 stelle	1
	Istruzioni per l'installazione e l'uso	
GB	0 stars Refrigerator	6
	Instructions for installation and use	
F	Réfrigérateur desous à 0 étoiles	11
	Instructions pour l'installation et l'emploi	
D	0-Sterne-Kühlschrank	16
	Installation- und Gebrauchshinweise	
NL	0 sterren koelkast	22
	Gebruiksaanwijzingen voor plaatsing en gebruik	

Per garantire l'efficienza e la sicurezza di questo elettrodomestico:

- rivolgetevi esclusivamente a centri di assistenza tecnica autorizzati
- richiedete sempre l'utilizzo di parti di ricambio originali

To maintain the EFFICIENCY and SAFETY of this appliance, we recommend:

- call only the Service Centers authorized by the manufacturer
- always use original Spare Parts

Pour garantir l'efficacité et la sécurité de ce produit:

- adressez-vous exclusivement aux Centres d'assistance technique agréés
- demander toujours l'utilisation de pièces détachées originales

Um die Leistungsfähigkeit und Sicherheit dieses Gerätes zu gewährleisten, bitte folgendes beachten:

- wenden Sie sich ausschließlich an unsere autorisierten Service-Stellen
- verlangen Sie, daß nur Original-Ersatzteile verwendet werden

Om de doelmatigheid en veiligheid van dit toestel te garanderen raden wij u aan:

- voor reparaties alleen de Service Centers te bellen die door de fabrikant gemachtigd zijn
- altijd gebruik te maken van originele onderdelen

La sicurezza, una buona abitudine

ATTENZIONE

Leggete attentamente le avvertenze contenute nel presente libretto in quanto forniscono importanti indicazioni riguardanti la sicurezza di installazione, d'uso e di manutenzione.

 Questa apparecchiatura è conforme alle seguenti Direttive Comunitarie:

- 73/23/CEE del 19/02/73 (Basse Tensioni) e successive modificazioni;
- 89/336/CEE del 03/05/89 (Compatibilità Elettromagnetica) e successive modificazioni.

1. Questo apparecchio non va installato all'aperto, nemmeno se lo spazio è riparato da una tettoia; è molto pericoloso lasciarlo esposto alla pioggia e ai temporali.
2. Deve essere usato soltanto da adulti ed esclusivamente per conservare e congelare i cibi, seguendo le istruzioni d'uso scritte in questo manuale.
3. Non toccate né manovrate mai l'apparecchio a piedi nudi o con le mani o piedi bagnati.
4. Sconsigliamo di ricorrere a prolunghe e prese multiple. Se il frigorifero è installato tra i mobili, controllate che il cavo non subisca piegature o compressioni pericolose.
5. Non tirate mai il cavo né il frigorifero per staccare la spina dalla presa a muro: è molto pericoloso.
6. Non toccate le parti interne raffreddanti soprattutto con le mani bagnate poiché potreste ustionarvi o ferirvi.

Né mettere in bocca cubetti di ghiaccio appena estratti dal freezer poiché rischiate di ustionarvi.

7. Non fate né pulizia né manutenzione senza aver prima scollegato l'apparecchio dalla rete di alimentazione; non basta, infatti, portare la manopola per la regolazione della temperatura sulla posizione ● per eliminare ogni contatto elettrico.

8. Prima di farvi ritirare il vecchio frigorifero, mettetelo fuori uso l'eventuale serratura per evitare che i bambini, giocando, possano rimanere chiusi dentro l'apparecchio.

9. In caso di guasto, prima di chiamare il servizio-assistenza, controllate al capitolo "C'è qualche problema?" per verificare se è possibile eliminare l'eventuale inconveniente. Non tentate di riparare il guasto, cercando di accedere alle parti interne.

10. In caso di danneggiamento, il cavo alimentazione di questo apparecchio deve essere sostituito obbligatoriamente dal nostro Servizio Assistenza Tecnica, essendo necessario l'uso di utensili specifici.

11. Non usate apparecchi elettrici all'interno dello scomparto conservatore di cibi, se questi non sono del tipo raccomandato dal costruttore.

12. Al termine della vita funzionale dell'apparecchio, contenente gas ciclopentano nella schiuma isolante ed eventualmente gas R600a (isobutano) nel circuito refrigerante, lo stesso dovrà essere messo in sicurezza prima dell'invio in discarica. Per questa operazione rivolgetevi al vostro negoziante o all'Ente Locale preposto.

Installazione

Per garantire un buon funzionamento e un consumo contenuto di elettricità è importante che l'installazione sia eseguita correttamente.

L'aerazione

Il compressore ed il condensatore emettono calore e richiedono perciò una buona aerazione. Evitare di posizionare l'apparecchio in un luogo direttamente esposto alla luce solare, accanto alla cucina elettrica o similari. Sono anche poco adatti ambienti con una non perfetta ventilazione.

Fare attenzione, durante l'installazione, a non coprire od ostruire le griglie che permettono la buona ventilazione dell'apparecchio.

Collegamento elettrico e messa a terra

Prima di procedere al collegamento elettrico, controllate che il voltaggio indicato sulla targhetta caratteristiche, posta in basso a sinistra accanto alla verduriera, corrisponda a quello del vostro impianto di casa, e che la pre-

sa sia dotata di una regolare messa a terra, come prescrive la legge sulla sicurezza degli impianti 46/90. Se manca la messa a terra, la Casa Costruttrice declina ogni responsabilità. Non usate prese multiple o adattatori.

Posizionare l'apparecchio in modo che la presa, a cui è collegato, sia accessibile.

La potenza è insufficiente?

La presa elettrica deve essere in grado di sopportare il carico massimo di potenza dell'apparecchio, indicata sulla targhetta caratteristiche posta in basso a sinistra accanto alla verduriera.

Prima di collegarlo elettricamente

Dopo il trasporto posizionare l'apparecchio verticalmente ed attendere almeno 3 ore prima di collegarlo alla presa, per consentire un corretto funzionamento.



Visto da vicino

A Manopola per la regolazione della temperatura

Questa manopola consente di regolare la temperatura interna del frigorifero su diverse posizioni:

- il frigo è spento;
- 1 freddo al minimo;
- 5 freddo al massimo

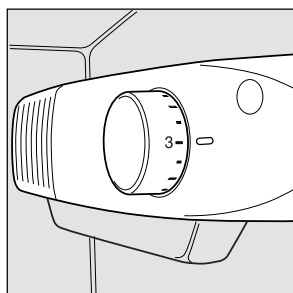

D Vano per una bottiglia da 2 litri

E Balconcino per bottiglie

F Cassetto per frutta e verdura

G Convogliatore acqua di sbrinamento

B Balconcino estraibile con coperchio, scatola burro e portauova

H Ripiano estraibili e regolabili in altezza

C Balconcino estraibile portaooggetti

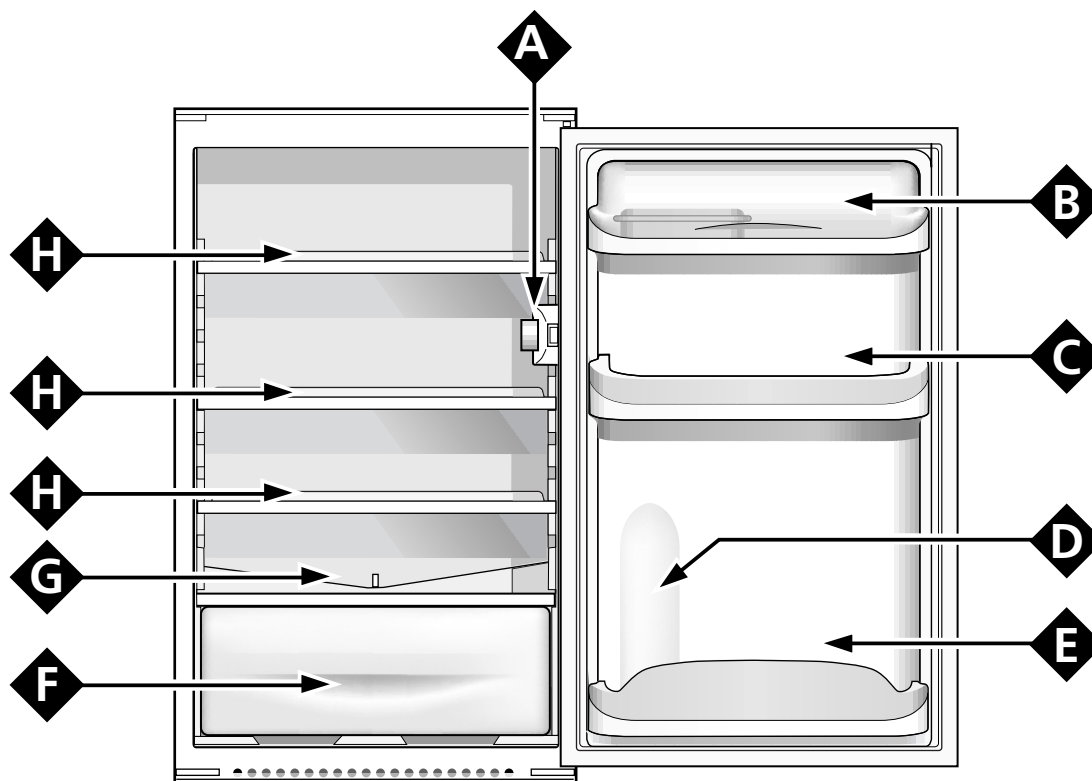

Come avviare il frigorifero

ATTENZIONE

Dopo il trasporto, posizionare l'apparecchio verticalmente ed attendere circa 3 ore prima di collegarlo alla presa di corrente per favorire un buon funzionamento.

Per un funzionamento ottimale ed economico ricordatevi di porre la manopola per la regolazione della temperatura sulla posizione di temperatura media.

Prima di mettere gli alimenti nel frigorifero pulite bene l'interno con acqua tiepida e bicarbonato.

Dopo aver collegato la spina alla presa di corrente accertarvi che la lampada di illuminazione sia accesa quindi ruotare la manopola per la regolazione della temperatura "A" sulla posizione "3" e dopo qualche ora potrete inserire i cibi freschi nel frigorifero.

Come utilizzarlo al meglio

Guida alla sistemazione e conservazione dei cibi nel reparto frigorifero

Cibo	Tempo di conservazione	Disposizione nel frigo
Carne e pesce pulito (avvolgere in sacchetti o fogli di plastica)	2 o 3 giorni	Sopra la verduriera (zona più fredda)
Formaggi freschi	3 o 4 giorni	Sopra la verduriera (zona più fredda)
Uova	1 mese	Nell'apposito contenitore della controporta
Burro e margarine		Nel balconcino della controporta
Cibi cotti (chiudere in recipienti ermetici ed introdurre dopo il raffreddamento)	3 o 4 giorni	Su qualsiasi ripiano
Salumi crudi, pane in cassetta, cioccolata, pasticcini alla crema, pomodori, ecc.	3 o 4 giorni	Su qualsiasi ripiano
Bottiglie, latte, bibite, yogurt		Negli appositi balconcini della controporta
Frutta e verdura		Nella verduriera

Cosa non va in frigorifero

L'aglio (trasmette gli odori), la cipolla e i porri.

Le banane (anneriscono).

Gli agrumi (meglio al fresco, sul balcone).

Patate e tuberi (solo buio e niente umidità).

- All'interno del frigorifero l'aria circola in modo naturale e quella più fredda tende a scendere perché è più pesante. Ecco perché carne e formaggi devono essere posti sopra la verduriera.

- Seguite attentamente i nostri consigli sulla durata massima della conservazione: qualsiasi cibo, anche il più fresco, non rimane intatto molto a lungo.

- Contrariamente a quanto si crede, i cibi cotti non si mantengono più a lungo di quelli crudi.

- Non inserite i liquidi in recipienti scoperti perché provocherebbero l'aumento di umidità all'interno del frigorifero e di conseguenza la formazione di brina.

- Il reparto frigorifero è dotato di pratici ripiani estraibili (Fig. 1) e regolabili in altezza grazie alle apposite guide. Per questo è possibile inserire anche grandi contenitori e cibi di notevoli dimensioni.

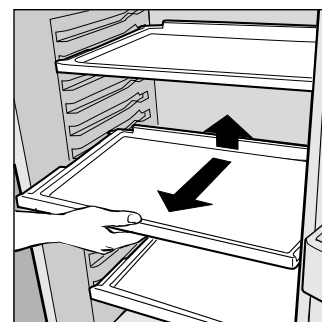

Fig. 1

Consigli per risparmiare

- Installatelo bene

E cioè lontano da fonti di calore, dalla luce diretta del sole e in locale ben aerato.

IL CONSUMO DI ENERGIA EFFETTIVO DIPENDE DAL MODO IN CUI L'APPARECCHIO VIENE UTILIZZATO E DAL POSTO IN CUI VIENE SITUATO. Le prove di consumo sono state eseguite in colonne di profondità 560mm, condizione più comune di installazione

- Il freddo giusto

Regolate la manopola per la regolazione della temperatura del frigorifero su una posizione media. Il troppo freddo, oltre a consumare molto, non migliora né allunga la conservazione degli alimenti, Anzi, nel frigorifero, può rovinare la verdura, i salami e i formaggi.

- Non riempitelo troppo

Per conservare bene i cibi il freddo deve circolare liberamente all'interno del frigorifero. Riempirlo troppo signifi-

ca impedire questa circolazione facendo lavorare di continuo il compressore.

- A porta chiusa

Aprite il vostro frigorifero il meno possibile perché ogni volta che lo fate va via gran parte dell'aria fredda. Per ristabilire la temperatura il motore deve lavorare a lungo consumando molta energia.

- Occhio alla guarnizione

Mantenetela elastica e pulite in modo che aderiscano bene alla porta; solo così non lasceranno uscire nemmeno un po' di freddo.

- Niente cibi caldi

Una pentola calda messa nel frigorifero alza immediatamente la temperatura di diversi gradi, lasciatela raffreddare a temperatura ambiente prima di introdurla nel frigorifero.

Come tenerlo in forma

Prima di procedere a qualsiasi operazione di pulizia staccare l'apparecchio dalla rete di alimentazione (disinserendo la spina o l'interruttore generale dell'appartamento).

Sbrinamento

ATTENZIONE: non danneggiare il circuito refrigerante. Fare attenzione a non usare dispositivi meccanici o altri utensili per accelerare il processo di sbrinamento, oltre a quelli raccomandati dal costruttore.

Lo sbrinamento dell'evaporatore avviene automaticamente durante il funzionamento; l'acqua di sbrinamento viene raccolta tramite il convogliatore ed evapora automaticamente all'esterno.

Ai raccomanda di pulire periodicamente il foro di scarico dell'acqua di sbrinamento (vedi fig. 3) per evitare che la stessa vada a raccogliersi sul fondo del frigorifero anziché defluire all'esterno.

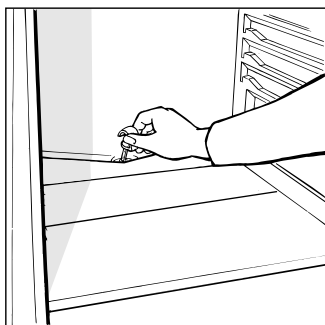

Fig. 2

Pulizia e manutenzioni particolari

I materiali con i quali è stato fabbricato il vostro apparecchio sono igienici e non trasmettono odori ma per mantenere queste qualità è necessario che i cibi vengano sempre protetti e ben chiusi, per evitare macchie difficilmente rimovibili o la creazione di cattivi odori.

- Solo acqua e bicarbonato. Per pulire sia l'interno che l'esterno usate una spugnetta con acqua tiepida e bicarbonato di sodio che, tra l'altro, è anche un buon disinfettante.

Se non l'avete in casa potete impiegare del sapone neutro (quello di Marsiglia ad esempio).

- Cosa non usare. Mai abrasivi, mai candeggina, mai ammoniaci. Proibitissimi i solventi e altri prodotti simili.

- Tutto ciò che si può togliere, mettetelo a bagno in acqua calda con sapone o detersivo per i piatti. Prima di rimetterli a posto, asciugateli bene.

- Quando sta fermo a lungo. Durante il periodo estivo, se decidete di fermare il frigorifero, bisogna pulire l'interno e lasciare le porte aperte, altrimenti si formeranno cattivi odori e muffe.

- Come sostituire la lampadina interna.

Nella parte posteriore della scatola termostato è posta la lampada di illuminazione interna. In caso di sostituzione disinserire l'apparecchio dalla presa di corrente, svitare la lampada avariata e sostituirla con un'altra di potenza non superiore a 15 W. operando come illustrato in figura 3.

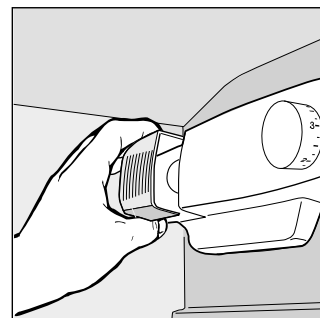

Fig. 3

C'è qualche problema?

Il frigorifero non funziona.

Avete controllato se:

- l'interruttore generale dell'appartamento è disinserito.

Il frigorifero raffredda poco.

Avete controllato se:

- la porta non chiude bene o la guarnizione è rovinata;
- la porta viene aperta molto spesso;
- la manopola di regolazione della temperatura non è in posizione corretta;
- il frigorifero è stato riempito eccessivamente.

Nel frigorifero gli alimenti si gelano troppo.

Avete controllato se:

- la manopola di regolazione della temperatura non è in posizione corretta;
- gli alimenti sono a contatto con la parte posteriore, la più fredda.

Il motore funziona di continuo.

Avete controllato se:

- la porta non è ben chiusa o è stata aperta di continuo;
- la temperatura esterna è molto alta.

L'apparecchio emette troppo rumore.

Avete controllato se:

- Il frigorifero non è posto ben in piano;
- è stato installato tra mobili o oggetti che vibrano ed emettono rumori;
- il gas refrigerante interno produce un leggero rumore anche quando il compressore è fermo (non è un difetto).

Sul fondo del frigorifero c'è dell'acqua

Avete controllato se:

- Il foro dello scarico dell'acqua di sbrinamento è otturato

Se, nonostante tutti i controlli, l'apparecchio non funziona e l'inconveniente da voi rilevato continua ad esserci, chiamate il Centro di Assistenza più vicino, comunicando queste informazioni: il tipo di guasto, la sigla del modello (Mod.) e i relativi numeri (S/N) scritti sulla targhetta delle caratteristiche posta in basso a sinistra, accanto alla verduriera (vedi esempio nella figura seguente).

Mod. RG 2330		TI	Cod. 93139180000		S/N 704211801	
240 V-	50 Hz	150 W	W	Fuse	A	Max 15
Total	340	75			Freez. Capac	Class
Gross Bruto		Gross Bruto		Net Util Utile	Gross Bruto	Poder de Cong
						kg/24 h 4,0
Compr. Syst.	R 134 a	Test P.S.-I.	Pressure HIGH-235	Barcode		
Kompr.	kg 0,090	LOW 140				
Made in Italy	13918					

Non ricorrete mai a tecnici non autorizzati e rifiutate sempre l'installazione di pezzi di ricambio non originali.



Safety - a good habit to get into.

ATTENTION

Read your manual carefully since it contains instructions which will ensure safe installation, use and maintenance of your appliance.

Your Refrigerator is built to International safety standards (EN60) and has been awarded the European approval mark (IMQ) for compliance with UK electrical safety requirements. It also meets the EC standards on the prevention and elimination of radio interference (EC directive 87/308 - 02.06.89).

1. This appliance must not be installed outdoors - not even in an area protected by a roof. It is extremely dangerous to leave it exposed to rain or storms.
2. It must only be used by adults and exclusively to refrigerate and freeze foodstuffs, following the instructions for use contained in this manual.
3. Do not ever touch or handle the appliance with bare feet or with wet hands or feet.
4. It is highly recommended that you do not use extension cords or multiple socket adapters. If the refrigerator is installed between cabinets, make sure that the cord is not bent or dangerously pinched or compressed.
5. Never pull on the cord or the refrigerator to remove the plug from the wall socket - this is very dangerous.
6. Never touch the cooling components within the appliance, especially with wet hands because this could result in injury. Never put ice cubes just removed from the freezer

into your mouth because they could stick to your mouth and cause burns.

7. Never clean the appliance or perform maintenance without first disconnecting it from the electrical mains. Turning the thermostat knob to the ● setting does not suffice to break all electrical contact with the mains.
8. Before having your old refrigerator picked up for disposal, remove or make inoperable any locking devices to prevent children who might play in or around the appliance from being locked inside.
9. Before calling for service/assistance in the case of malfunction, consult the chapter entitled "Is There a Problem?" to determine whether it is possible to eliminate the problem. Do not try to repair the problem by trying to access the internal components of the appliance.
10. If damaged, the power supply cord on this appliance must necessarily be replaced by our service centre because special tools are required for replacement.
11. Do not use electric appliances inside the compartment for food storage, if these are not those recommended by the manufacturer.
12. At the end of the functional life of your appliance - containing cyclopentane gas in the insulation foam and perhaps gas R600a (isobutane) in the refrigeration circuit - the latter should be made safe before being sent to the dump. For this operation, please contact your dealer or the Local Organisation in charge of waste disposal.

Installation

To ensure that the appliance operates properly and to reduce energy consumption, it is important that the appliance is installed correctly.

Ventilation

The compressor and condenser generate heat and, therefore, need to be ventilated properly. Avoid placing refrigerator in direct sunlight, or next to an electric stove or similar appliance. Areas not adequately ventilated are not suitable for this appliance.

During installation, make sure not to cover or obstruct the grates that allow for proper ventilation of the appliance.

Away from Heat

This appliance should not be positioned in a place where it is directly exposed to sunlight or directly next to an oven/hob.

Electrical Connection and Earthing

Before proceeding with the electrical connection, make sure that the voltage indicated on the rating plate, located at the bottom left near the vegetable crisper, corresponds to the mains voltage in your home and that the socket is fitted with a standard earthing wire in accordance with safety standards for 46/90 systems. If the socket is not fitted with

an earthing wire, the manufacturer will not be held liability for any damages and or injuries arising out of the use of the appliance. Do not use multiple sockets or adapters.

Position the appliance in such a way that you can access the socket where it is plugged in.

Insufficient power?

The electrical socket must be able to handle the maximum power load of the appliance, which is indicated on the rating plate located at the bottom left next to the vegetable crisper.

Before making the electrical connection ...

After the appliance has been delivered, place it in the vertical upright position and wait at least 3 hours before inserting the plug into the socket in order to ensure that it functions properly.

For English Market only

The appliance is fitted with a continental 2-pin plug for factory testing. Before installation the plug should be cut off. The appliance is designed to be installed in a switched spur outlet fused at 13 Ampere. If the installation requires a 13 Ampere plug type to be fitted it should be conform to BSI 1363.

A closer look

A Temperature regulation knob

Use this knob to regulate the temperature of the refrigerator. The following settings are available:

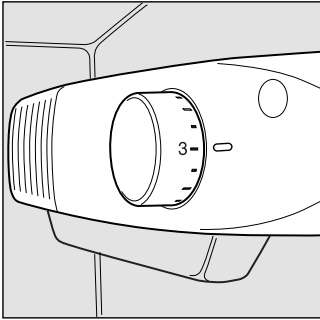

- refrigerator OFF;
- 1 minimum cold temperature;
- 5 maximum cold temperature

B Removable door shelves with lid, with egg tray and lidded butter dish

C Removable miscellaneous shelf

D Compartment for a 2 litre bottle

E Removable door shelf for bottles

F Fruit and Vegetable Crisper

G Drain for Defrost Water

H Removable, Height-adjustable Shelves

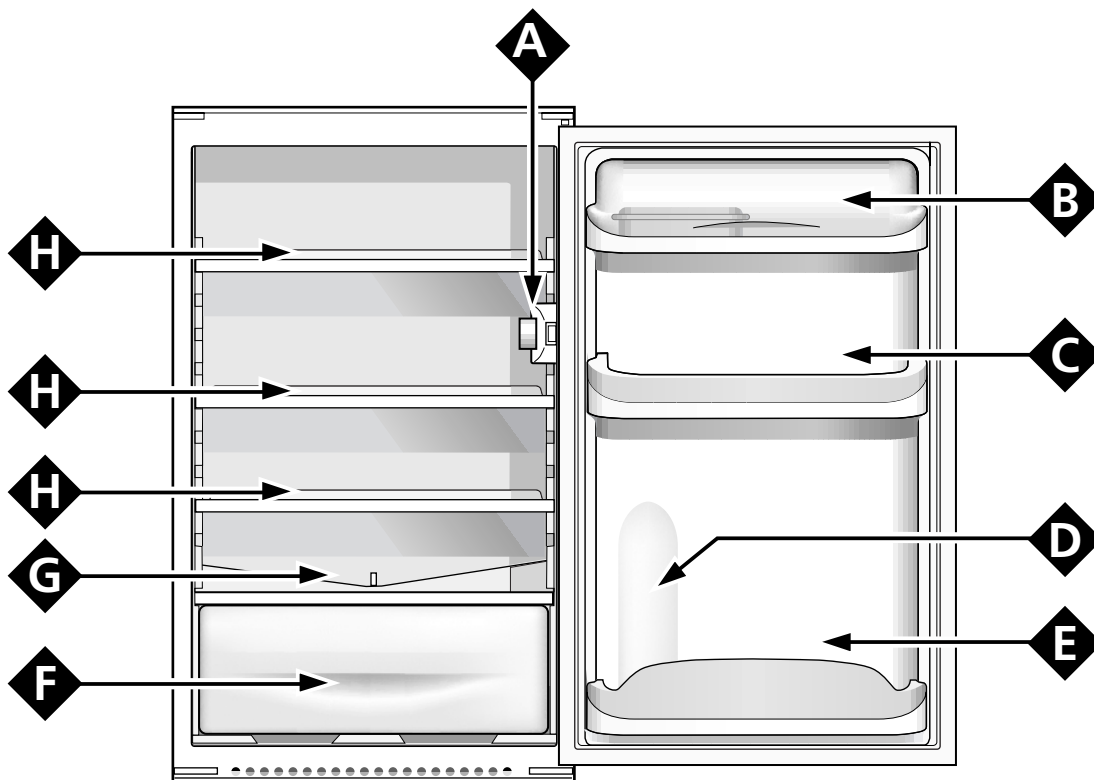

Setting up Your Appliance

ATTENTION

After transport stand the appliance upright and wait at least 3 hours before plugging the appliance into the mains to ensure proper performance.

Use these average temperature settings to ensure optimum performance and to save energy.

Before storing food in your refrigerator wipe the interior with a solution of warm water and bicarbonate of soda.

After having plugged the appliance into the socket, make sure that the refrigerator light has turned on. Then turn the thermostat knob "A" to setting "3". After a couple of hours, you can place fresh food into the refrigerator.

Storage - getting the most out of your appliance.

Storing Food in the Refrigerator Compartment

Food	Storage Time	Location in the Refrigerator
Wrapped meat and cleaned fish (use plastic wrap or pack in plastic bags)	2 or 3 days	On the shelf above the vegetable crisp (which is the coldest area).
Fresh cheese	3 or 4 days	On the shelf above the vegetable crisp (which is the coldest area).
Eggs	1 month	In special egg rack on door.
Butter, margarine		On any shelf.
Cooked or precooked food (place in air-tight containers and when cool store in refrigerator)	3 or 4 days	On any shelf.
Sausages, salami, sandwich meats in general, fresh pasta, custards, puddings, chocolates, cream pastries, bread, dry pastries, red tomatoes	3 or 4 days	On any shelf.
Bottled products, milk, drinks, yoghurt		On special door shelves.
Fruits and legumes		In vegetable crisper.

What Not to Store in the Refrigerator

Garlic (transmits odour), onions and leeks.

Bananas (they will turn black).

Citrus fruits.

Potatoes and root vegetables (store in dark, dry places).

- Air in the refrigerator circulates naturally so that colder, heavier air tends to descend towards the bottom. This is why meat and fish should be stored just above the crisper.

- Remember to follow our instructions on the storage life of foods: If not stored correctly, even the freshest food will deteriorate quite quickly.

- Contrary to popular belief, cooked foods do not keep longer than fresh food.

- Do not store liquids in unsealed containers since this will increase the humidity and lead to the formation of frost in the refrigerator.

- The refrigerator compartment is equipped with convenient, removable shelves (Fig. 1) which can be adjusted for height using the shelf guides. This allows you to place even large containers and foodstuffs in the refrigerator.

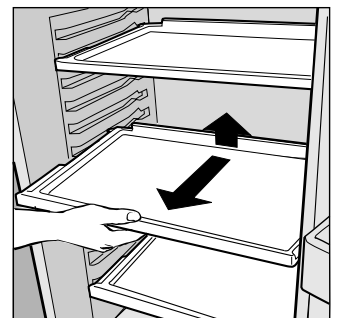

Fig.1

Energy Saving Tips

- Install the Appliance Correctly

This means that the appliance should be installed away from heat sources or direct sunlight in a well ventilated room.

THE ACTUAL ENERGY CONSUMPTION OF THE APPLIANCE DEPENDS ON THE WAY THE SAME IS USED AND ON ITS LOCATION. The consumption tests were performed in 560mm deep column units, the most common installation setting for this appliance.

- Correct Temperature Settings

Set the refrigerator temperature knob to one of the middle settings. Very cold temperature settings will not only consume a great deal of energy but will neither improve nor lengthen the storage life of the food. Excessively cold temperatures may ruin vegetables, cold cuts and cheese.

- Do Not Overfill Your Appliance

Remember that proper storage of food requires good air circulation. Overfilling your appliance will hamper proper air circulation and overwork the compressor.

- Keep the Door Closed

Open the refrigerator only when necessary; remember that every time you open the door most of the cold air will be lost. To bring the temperature back to the proper level, the motor must run for a considerable amount of time, consuming a substantial amount of energy.

- Check the Seal on the Door

Keep the seal clean and soft so that it fits tightly against the door to ensure that no cold air is lost.

- Never Put Food in the Refrigerator while Still Hot

A container of hot food in the refrigerator will increase the temperature significantly; allow food to cool to room temperature before storing.

Caring for Your Appliance

Before doing any cleaning, disconnect the appliance from the electricity (by pulling out the plug or turning off the general switch in your home).

Defrosting

WARNING: do not damage the refrigeration circuit. Do not use mechanical devices or instruments other than those recommended by the manufacturer to speed up the defrosting process.

The evaporator defrosts automatically during operation; the defrost water drips into the drain, is collected in a special tray and then evaporates.

Clean the defrost water drain hole periodically (see fig. 3) to prevent water from collecting on the bottom of the refrigerator instead of flowing out.

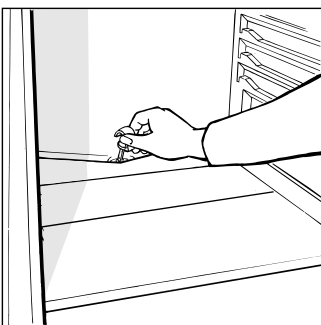

Fig. 2

Cleaning and Maintenance

- Your appliance is manufactured with hygienic, odourless materials. To preserve these characteristics, always use sealed containers to store foods in order to prevent spills, stains and the formation of difficult to remove odours.

- Only use a water and bicarbonate solution to clean the appliance. Clean the internal and exterior of your appliance with a sponge soaked in a warm water and sodium bicarbonate solution, which is also a good disinfectant. If you do not have any sodium bicarbonate at home, use a neutral soap.

- What not to use: Do not use abrasive detergents, bleach or detergents containing ammonia. Never use solvent based products.

- All removable parts can be cleaned by soaking them in hot soapy water or detergent. Remember to dry them thoroughly before replacing them.

- Discontinued use of the appliance: If the appliance is not in use for any length of time, remember to clean the interior and dry thoroughly, leaving the door open to prevent the formation of odours and mould.

- Replacing the light bulb. The bulb for lighting the interior of the appliance is located at the back of the thermostat box. Unscrew the burned out bulb and replace it with another bulb with a wattage no higher than 15 Watt, follow the instructions illustrated in fig. 3 .

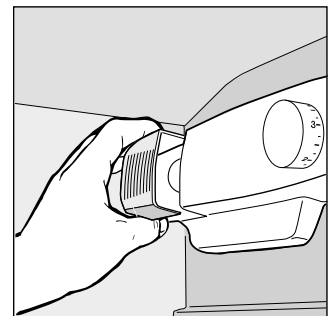

Fig. 3

Trouble Shooting

The refrigerator does not function.

Have you checked whether:

- The main switch for the electricity to the apartment or home has been turned off;

The refrigerator and the freezer do not cool properly.

Have you checked whether:

- The door do not close well or the seal are faulty;
- The door are left open too long;
- The thermostat knob is not on the proper setting;
- The refrigerator or freezer is overfilled.

The food in the refrigerator becomes too cold.

Have you checked whether:

- The thermostat knob is on the proper setting;
- The food is in contact with the back wall - which is the coldest part.

The motor runs continuously.

Have you checked whether

- The door are not closed well or have remained open too long;
- The ambient temperature is too high;

The appliance makes too much noise.

The gas refrigerant produces a slight noise even when the compressor is not running (this is not a defect).

Have you checked whether:

- The refrigerator is level.
- The appliance was installed between cabinets or objects that vibrate and make noise.

There is water on the bottom of the refrigerator.

Have you checked whether:

- The hole for draining the water from the frost is clogged.

If after all the checks, the appliance still does not operate or the problem persists, call the nearest Service Centre and inform them of: the type of problem, the abbreviation of the model name (Mod.) and the relative numbers (S/N) written on the rating plate located at the bottom left next to the vegetable crisper (see examples in the figures below).

Mod. RG 2330		TI	Cod. 93139180000		S/N 704211801	
240 V-	50 Hz	150 W	W	Fuse A	Max 15	
Total	340	75			Freez. Capac	Class
Gross Bruto		Gross Bruto	Net Util Utile	Gross Bruto	Poder de Cong	Clase N
					kg/24 h 4,0	Classe
Compr. Syst.	R 134 a	Test Pressure	HIGH-235			
Kompr.	kg 0,090	P.S-I.	LOW 140			
Made in Italy		13918				

Never call on unauthorized technicians and always refuse spare parts which are not originals.

La sécurité, une bonne habitude

ATTENTION

Lire attentivement les avertissements contenus dans ce livret car ils fournissent des indications importantes pour la sécurité de l'installation, de l'utilisation et de l'entretien. Ce réfrigérateur a été construit conformément aux normes internationales de sécurité qui ont pour but de protéger le consommateur. Cet appareil a en effet obtenu le label IMQ que les techniciens de l'Institut Italien de Qualité n'accordent qu'aux appareils conformes aux normes du CEI: Comité Electrotechnique Italien.

1. Cet appareil ne doit pas être installé à l'extérieur, même à l'abri d'un appentis, il est extrêmement dangereux de le laisser exposé à la pluie et aux orages.
2. Il ne doit être utilisé que par des adultes et uniquement pour conserver et congeler des aliments, conformément à ce mode d'emploi.
3. Ne touchez jamais ni ne manœuvrez l'appareil pieds nus ou avec les mains ou les pieds mouillés.
4. Nous déconseillons d'utiliser des rallonges ou des prises multiples. Si le réfrigérateur est installé entre des meubles, veillez par soucis de sécurité à ce que le cordon d'alimentation ne soit ni plié ni comprimé.
5. Ne tirez jamais sur le cordon ou le réfrigérateur pour débrancher la fiche de la prise murale: c'est extrêmement dangereux.
6. Ne touchez pas aux parties intérieures réfrigérantes surtout avec les mains mouillées, vous pourriez vous brûler ou

vous blesser. Ne portez jamais à la bouche des glaçons à peine sortis du freezer, vous risqueriez de vous brûler.

7. Ne procédez à aucune opération de nettoyage ou d'entretien sans avoir auparavant débranché la fiche de l'appareil; il ne suffit pas, en effet, d'amener la manette de réglage de la température sur la position ● pour éliminer tout contact électrique.

8. Avant d'envoyer votre ancien réfrigérateur à la déchetterie, rendez sa serrure inutilisable. Vous éviterez ainsi que des enfants en jouant, ne restent enfermés à l'intérieur.

9. En cas de panne et avant de faire appel au service après-vente, consultez le chapitre «Quelque chose ne va pas?» pour vérifier si vous pouvez vous-même résoudre le problème. Ne tentez pas de réparer la panne en essayant d'accéder aux parties internes.

10. Si le câble d'alimentation de cet appareil est abîmé, seul notre Service Après Vente peut le changer à l'aide d'outils spéciaux.

11. Ne pas utiliser d'appareils électriques à l'intérieur du compartiment de conservation des aliments s'ils n'appartiennent pas aux catégories recommandées par le fabricant.

12. Avant d'envoyer votre appareil hors d'usage à la déchetterie, veillez à le rendre sûr car sa mousse isolante contient du gaz cyclopentane et son circuit réfrigérant peut contenir du gaz R600a (isobutane).

Pour cette opération, adressez-vous à votre revendeur ou au Service local prévu à cet effet.

Installation

Pour garantir le bon fonctionnement de votre appareil tout en réduisant sa consommation d'électricité, il faut qu'il soit installé correctement.

L'aération

Le compresseur et le condenseur produisent de la chaleur et exigent par conséquent une bonne aération. Evitez de positionner l'appareil dans un endroit directement exposé au soleil ou bien à côté d'une cuisinière électrique au autre appareil similaire. Il est préférable d'éviter aussi de placer l'appareil dans une pièce mal aérée.

Loin de toute source de chaleur

Evitez d'installer votre appareil dans un endroit exposé à la lumière directe du soleil ou près d'une cuisinière électrique ou autre.

Raccordement électrique et mise à la terre

Avant de procéder à tout raccordement électrique, contrôlez si le voltage indiqué sur la plaquette des caractéristiques, placée en bas à gauche à côté du bac à légumes, corres-

pond bien à celui de votre installation et contrôlez si la prise est dotée d'une mise à la terre conforme, comme prescrit par la loi 46/90 sur la sécurité des installations. S'il n'y a pas de mise à la terre, le Fabricant décline toute responsabilité. N'utilisez ni prises multiples ni adaptateurs.

Installez l'appareil de manière à ce que la prise à laquelle il est connecté soit parfaitement accessible.

La puissance est insuffisante?

La prise électrique doit être en mesure de supporter la charge maximum de puissance de l'appareil, indiquée sur la plaquette des caractéristiques placée en bas à gauche à côté du bac à légumes.

Avant de le raccorder électriquement

Après le transport, pour que votre appareil fonctionne bien, placez-le à la verticale et attendez au moins 3 heures avant de le brancher à la prise.

Vu de près

A Commande pour régler la température

Cette commande permet de régler la température intérieure du réfrigérateur sur différentes positions:

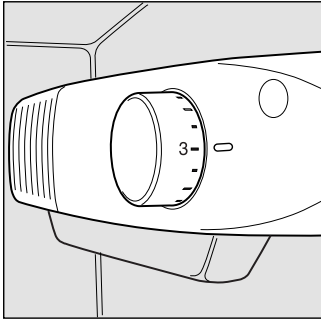

- Le réfrigérateur est éteint;
- 1 Le froid est au minimum;
- 5 Le froid est au maximum

B Balconnet amovible avec couvercle, casier à œufs et beurrier

C Balconnet amovible porte-objets

D Compartiment pour bouteille 2 litres

E Balconnet pour bouteilles

F Bac pour fruits et légumes

G Convoyeur eau de dégivrage

H Clayettes coulissantes et réglables en hauteur

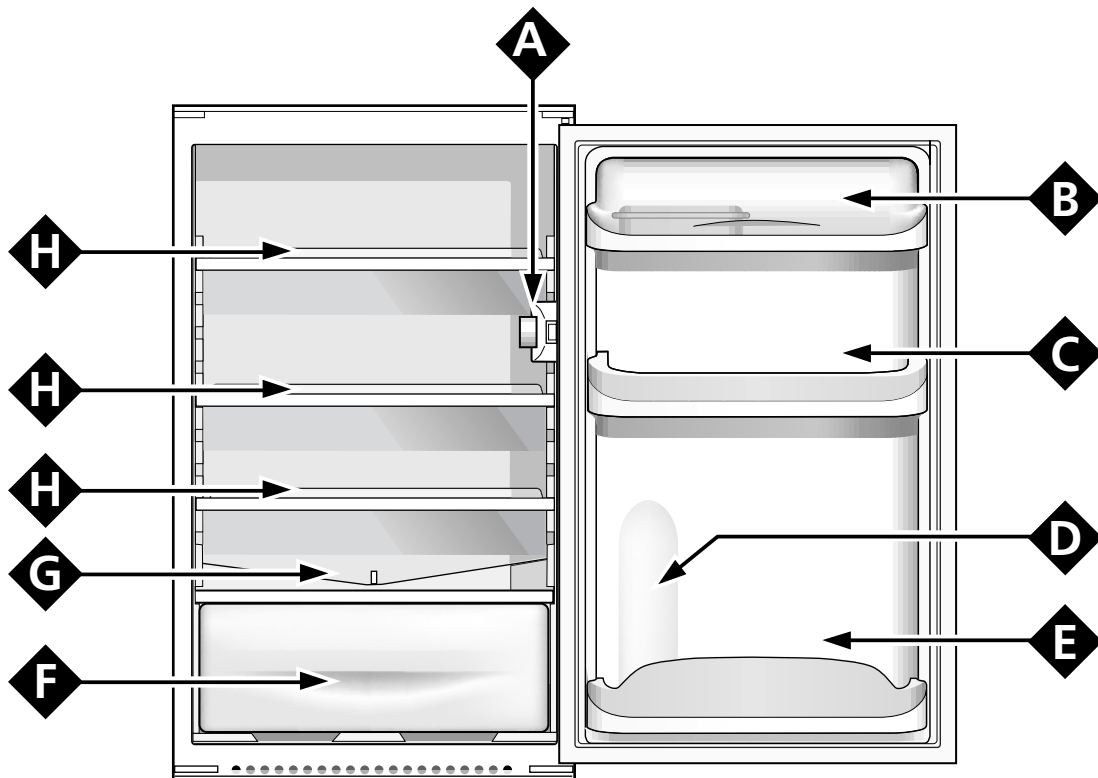

Mise en service du réfrigérateur

ATTENTION

Après le transport et avant de brancher l'appareil, il est conseillé d'attendre environ 3 heures pour obtenir un fonctionnement optimal.

Pour obtenir un fonctionnement optimal et économique, souvenez-vous de placer la commande du thermostat sur la position de température moyenne.

Avant de placer les denrées dans le réfrigérateur, nettoyez l'intérieur de l'appareil avec de l'eau tiède et du bicarbonate.

Après avoir branché la fiche à la prise de courant, contrôlez si la lampe est bien allumée, puis tournez la commande "A" jusqu'à la position "3"; au bout de quelques heures, vous pourrez ranger vos aliments frais dans le réfrigérateur.

Guide pour la conservation

Guide au rangement et à la conservation des aliments dans le réfrigérateur

Aliments	Durée de conservation	Rangement à l'intérieur de réfrigérateur
Viande et poisson vidé (mettre sous sachets ou envelopper dans des feuilles plastique)	2 ou 3 jours	Au-dessus du bac à légumes (zone la plus froide du réfrigérateur)
Fromages frais	3 ou 4 jours	Au-dessus du bac à légumes (zone la plus froide du réfrigérateur)
Oeufs	1 mois	Dans le casier correspondant de la contre-porte
Beurre et margarine		Dans le balconnet de la contre-porte
Aliments cuits ou précuisinés (enfermer dans des récipient étanches et introduire après refroidissement)	3 ou 4 jours	Sur une clayette quelconque
Charcuterie crue, pain de mie, pâtes fraîches, crème, flans, chocolats, gâteaux à la crème, lard, gâteaux secs, tomates	3 ou 4 jours	Sur une clayette quelconque
Bouteilles, lait, boisson, yaourt		Dans le balconnet correspondant de la contre-porte
Fruits et légumes		Dans le bac à légumes

Ce qu'il ne faut pas mettre dans le réfrigérateur

L'ail (il transmet les odeurs), les oignons et les poireaux. Les bananes (elles noircissent)

Les agrumes (il vaut mieux les conserver au frais sur le balcon)

Les pommes de terre et les tubercules (un endroit sec et obscur est préférable)

- A l'intérieur du réfrigérateur l'air circule de façon naturelle et c'est l'air froid qui tend à descendre car il est plus lourd. C'est pour cette raison que le poisson et la viande doivent être placés au-dessus du récipient pour légumes.

- Suivez attentivement nos conseils en ce qui concerne la durée maximum de la conservation: n'importe quel aliment, même s'il est très frais, ne reste pas longtemps intact.

- Contrairement à ce que l'on croit, les aliments cuits ne se conservent pas plus longtemps que les aliments crus.

- N'introduisez pas de liquides dans des récipients sans couvercle, ils provoqueraient une augmentation de l'humidité à l'intérieur du réfrigérateur et par conséquent la formation de givre.

- Le compartiment réfrigérateur est équipé de clayettes amovibles extrêmement pratiques (Fig. 1) et réglables en hauteur grâce à des glissières spéciales. Vous pouvez ainsi introduire de grands récipients et des aliments particulièrement volumineux.

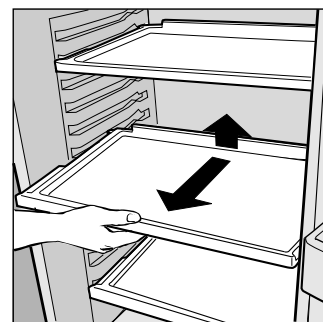

Fig.1

Conseils pour faire des économies

- Il faut bien installer l'appareil.

C'est-à-dire loin des sources de chaleur et loin de la lumière directe du soleil, dans une pièce bien aérée.

LA CONSOMMATION D'ÉNERGIE DE L'APPAREIL DÉPEND DE SES CONDITIONS D'UTILISATION ET DE SON EMPLACEMENT.

Les essais sur la consommation ont été effectués sur des appareils montés dans des éléments colonnes de 560 mm de profondeur, condition d'installation la plus courante.

- Le froid qu'il convient.

Réglez la commande pour la température du réfrigérateur sur une position moyenne. Une température trop froide, tout en consommant trop, ne sert ni à améliorer ni à prolonger la durée de conservation des aliments. Au contraire, dans le réfrigérateur, elle ne peut qu'abîmer les légumes, la charcuterie et les fromages.

- Ne le remplissez pas trop.

Pour bien conserver les aliments, le froid doit circuler librement à l'intérieur du réfrigérateur. Si vous le remplissez trop, le compresseur fonctionnera continuellement et empêchera la circulation de l'air.

- La porte fermée

Ouvrez le moins possible votre réfrigérateur car chaque fois que vous le faites, une grande partie de l'air froid s'échappe. Le moteur, pour rétablir la juste température, doit travailler longtemps en consommant beaucoup d'énergie.

- Attention aux joints d'étanchéité

Ils doivent être propres et élastiques de façon à ce qu'ils adhèrent parfaitement à la porte et empêchent le froid de sortir.

- Évitez les aliments chauds

Si l'on introduit une casserole chaude dans le réfrigérateur, la température augmente immédiatement de plusieurs degrés. Il faut donc la laisser refroidir à température ambiante avant de la ranger dans le réfrigérateur.

Un bon entretien

Avant de procéder à toute opération de nettoyage, débrancher l'appareil du réseau d'alimentation (en débranchant la fiche ou l'interrupteur général de l'habitation)

Dégivrage

ATTENTION: ne pas endommager le circuit réfrigérant. Attention à ne pas utiliser de dispositifs mécaniques ou d'outils autres que ceux conseillés par le fabricant pour accélérer les opérations de dégivrage.

Le dégivrage de l'évaporateur a lieu automatiquement durant le fonctionnement; l'eau de dégivrage est recueillie par la bonde et s'évapore automatiquement à l'extérieur. Nous conseillons de procéder au nettoyage de la bonde de dégivrage de façon périodique (voir fig. 3) afin d'éviter que l'eau ne se répande sur le fond du réfrigérateur au lieu de s'écouler à l'extérieur.

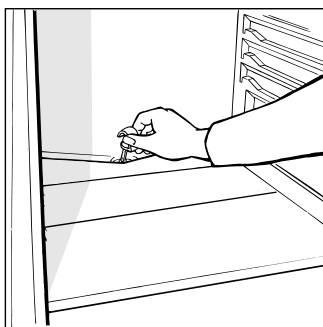

Fig. 2

Nettoyage et entretien particuliers

- Les matériaux avec lesquels votre appareil a été fabriqué sont hygiéniques et ne transmettent aucune odeur. Mais pour conserver cette qualité il faut que les aliments soient bien protégés pour éviter les taches et les mauvaises odeurs.
- Eau et bicarbonate de soude seulement. Pour nettoyer vo-

tre appareil à l'intérieur et à l'extérieur, utilisez une éponge avec de l'eau tiède et du bicarbonate de soude qui est aussi un excellent désinfectant. Vous pouvez éventuellement le remplacer par un savon neutre, savon de Marseille par exemple.

- Ce qu'il ne faut pas utiliser: les poudres abrasives, l'ammoniac, l'Eau-de-Javel et les solvants.

- Toutes les pièces amovibles peuvent être lavées dans de l'eau chaude et du savon ou avec du liquide vaisselle. Avant d'être à nouveau rangées dans l'appareil, il faut soigneusement les essuyer.

- L'appareil n'est pas utilisé pendant une longue période. Dans ce cas, par exemple en été, si vous décidez d'arrêter votre réfrigérateur, il faut nettoyer l'intérieur et laisser la porte ouverte pour éviter la formation de mauvaises odeurs ou de moisissures.

- Comment changer l'ampoule à l'intérieur. La lampe pour l'éclairage intérieur est située dans la partie postérieure du boîtier du thermostat. Pour la remplacer, dévisser la lampe usagée et la remplacer par une nouvelle lampe de puissance non supérieure à 15 W en procédant comme illustré à la fig. 3.

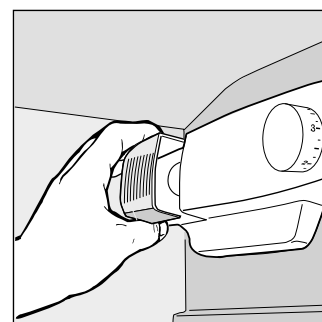

Fig. 3

Quelques problèmes: que faire?

L'appareil ne fonctionne pas

Vérifiez que:

- L'interrupteur général de l'appartement ne soit pas débranché.

Le réfrigérateur a un rendement insuffisant

Vérifiez que:

- La porte soit bien fermée et que les joints d'étanchéité ne soient pas abîmés.
- La porte soit le moins souvent ouverte.
- Le bouton de réglage de la température soit dans la position correcte.
- Le réfrigérateur ne soit pas trop rempli.

Dans le réfrigérateur les aliments sont trop gelés

Vérifiez que:

- Le bouton de réglage de la température soit dans la position correcte.
- Les aliments ne touchent pas à la paroi postérieure qui est la plus froide.

Le moteur marche continuellement

Vérifiez que:

- La porte soit bien fermée ou bien qu'elle ne soit pas continuellement ouverte.
- La température extérieure ne soit pas trop élevée.

L'appareil est trop bruyant

Vérifiez que:

- Le réfrigérateur soit installé sur une surface plane.
- Le réfrigérateur ne soit pas installé entre des meubles ou des objets qui vibrent ou qui sont bruyants.
- Il ne s'agisse pas du gaz intérieur qui produit un léger bruit quand le compresseur s'arrête (ce qui est normal).

Il y a de l'eau au fond du réfrigérateur

Vérifiez que:

- L'orifice d'évacuation de l'eau de dégivrage ne soit pas bouché.

Si, malgré tous ces contrôles, l'appareil ne fonctionne toujours pas et l'inconvénient persiste, faites appel au service après-vente le plus proche de chez vous en indiquant: le type de panne, le sigle du modèle (Mod.) ainsi que les chiffres (S/N) indiqués sur la plaquette des caractéristiques située en bas, à gauche, à côté du bac à légumes (voir exemples dans les figures suivantes).

Mod. RG 2330		TI	Cod. 93139180000	S/N 704211801		
240 V-	Hz	150 W	W	Fuse	Max 15	
Total	340	75		Freez. Capac	Class	
Gross Bruto Brut		Gross Bruto Brut	Net Util Utile	Gross Bruto Brut	Poder de Cong kg/24 h 4,0	Clase N
Compr. Syst.	R 134 a	Test P.S-I.	Pressure HIGH-235	LOW 140		Classe
Kompr.	kg 0,090					
Made in Italy 13918						

Ne faites jamais appel à des techniciens non agréés et refusez toujours des pièces détachées non originales.

Die Sicherheit - Eine gute Gewohnheit und unsere Verpflichtung

ACHTUNG

Lesen Sie bitte vor Inbetriebnahme aufmerksam die nachstehenden Sicherheitshinweise dieser Anleitung. Sie enthalten wichtige Angaben über die Sicherheit bei der Installation, Benutzung und Instandhaltung des Gerätes.

Dieses Gerät wurde gemäß der internationalen Sicherheitsregelung zum Schutz des Verbrauchers konstruiert. Das Gerät weist das IMQ Qualitätszeichen auf, ausgegeben vom Istituto Italiano di Qualità (Ital. Institut zur Qualitätsüberprüfung). Dieses Zeichen wird nur den Geräten zuteil, die den Normen des CEI, Comitato Elettrotecnico Italiano (Elektrotechn. Komitat Italiens) entsprechen.

Dieses Gerät eignet sich zum Kühlen und Gefrieren von Lebensmitteln und zur Eisbereitung.

Es ist für die Verwendung im privaten Haushalt bestimmt. Bei Einsatz im gewerblichen Bereich sind die für das Gewerbe gültigen Bestimmungen zu beachten.

1. Sollte das Gerät wider Erwarten auf dem Transport zu Ihnen beschädigt worden sein, nehmen Sie es nicht in Betrieb ohne zuvor Rücksprache mit Ihrem Lieferanten gehalten zu haben.
2. Es darf nur von Erwachsenen benutzt werden und ausschließlich zur Konservierung und zum Einfrieren von Speisen unter Beachtung der hier aufgeführten Anleitung.
3. Berühren oder bedienen Sie niemals das Gerät mit nassen Händen oder barfuß, wenn Sie auf feuchtem oder nassem Bodenbelag stehen.
4. Wir raten vom Einsatz von Mehrfachsteckern, Adaptersteckern oder Verlängerungen ab.
5. Trennen Sie das Gerät bei Störungen, Wartung und Reinigung vom Stromnetz, oder schalten Sie die entsprechende Sicherung aus. Ziehen Sie bitte bei Entfernen des Netzkabels nie am Kabel, sondern bitte immer am Netzstecker.
6. Reinigen Sie das Gerät niemals, oder nehmen Sie keine Instandhaltungsarbeiten vor, ohne vorher den Stecker gezogen zu haben; es genügt nicht, die beiden Temperatur-Reglerknöpfe auf "●" gestellt zu haben, um jeglichen elektrischen Kontakt zu unterbrechen.
7. Berühren Sie nicht die inneren Kühlteile, besonders nicht mit nassen Händen; Sie könnten sich verbrennen oder verletzen. Nehmen Sie niemals frisch entnommene Eiswürfel oder gefrorenes Speiseeis in den Mund, Sie könnten sich durch die sehr starken Temperaturunterschiede verbrennen.
8. Vor der Entsorgung Ihres alten Kühlschranks entfernen Sie das Schloß, soweit vorhanden, um zu verhindern, daß spielende Kinder eingesperrt werden könnten.

9. Reparaturen an Elektrogeräten dürfen nur von Fachkräften ausgeführt werden. Durch unsachgemäße Reparaturen können erhebliche Gefahren für den Benutzer entstehen.

10. Lagern Sie hochprozentigen Alkohol nur dicht verschlossen und stehend, durch austretende Alkoholdämpfe kann Explosionsgefahr bestehen.

11. Vermeiden Sie Beschädigungen an Teilen des Kältemittelkreislaufes, zum Beispiel durch Aufstechen von Kältemittelkanälen mit scharfen Gegenständen usw.

12. Lagern Sie keine Flüssigkeiten in Flaschen oder Dosen, insbesondere mit kohlenensäurehaltigen Flüssigkeiten, im Gefriereteil des Gerätes. Ihr Gerät könnte durch platzende Gebinde beschädigt werden.

13. Sollte Ihr Gerät nicht funktionieren oder einen Defekt aufweisen, lesen Sie zuerst das Kapitel "Gibt's ein Problem?", bevor Sie den technischen Service anrufen; eventuell kann der Fehler so behoben werden. Versuchen Sie nicht, in das Innere der Kombination zu gelangen, um den Defekt zu reparieren.

14. Im Falle einer Beschädigung des Gerätespeisekabels muß dieses zwangsläufig durch unseren Kundendienst ausgewechselt werden, da hierzu Spezialwerkzeuge benötigt werden.

15. Bitte verwenden Sie im Innern des Lagerfachs für Speisen keine Elektrogeräte, die nicht ausdrücklich von der Herstellerfirma empfohlen wurden.

16. Vor der Entsorgung eines Altgerätes - das Zyklopentane-Gas im Isolierschaum, und eventuell R600a - Gas (Isobutan) im Kühlkreis enthält - muss dieses sichergestellt werden, bevor es der Entsorgung zugeführt wird. Wenden Sie sich hierzu an Ihren Händler oder an die zuständige kommunale Entsorgungsstelle.

Entsorgung Ihres Altgerätes sowie der Verpackung des Neugerätes.

Ältere Kühl- und Gefriergeräte enthalten im Kältekreis und in der Isolation Fluorchlorkohlenwasserstoffe (FCKW). Dieses FCKW kann, wenn es freigesetzt wird, die Ozonschicht der Atmosphäre schädigen.

Nehmen Sie deshalb zum Entsorgen des Altgerätes Ihre zuständige kommunale Entsorgungsstelle in Anspruch. Achten Sie bitte darauf, daß die Rohrleitungen Ihres Kältegerätes bis zum Abtransport zu einer sachgerechten und umweltfreundlichen Entsorgung nicht beschädigt werden. In der Bundesrepublik Deutschland können Sie die Verpackung Ihres Neugerätes zur weiteren stofflichen Verwendung Ihrem Händler zurückgeben.

Installationshinweise

Um eine optimale und langfristige Funktion sowie einen möglichst geringen Stromverbrauch zu erzielen, ist es wichtig, das Gerät korrekt zu installieren.

Die Be- und Entlüftung

Der Kompressor sowie der Kondensator strahlen Wärme aus, weshalb sich eine gute Lüftung als notwendig erweist. Stellen Sie das Gerät so auf, daß es nicht dem direkten Sonnenlicht ausgesetzt wird und auch nicht neben einem Elektroherd oder ähnlichen Geräten steht. Nicht ausreichend belüftete Räume sind ebenfalls ungeeignet. Achten Sie bei der Installation darauf, daß die Belüftungsgitter, die die gute Belüftung des Gerätes gewährleisten, nicht verstopft oder bedeckt werden.

Von Hitzequellen fernhalten

Vermeiden Sie, das Gerät dort aufzustellen, wo es der direkten Einwirkung von Sonnenstrahlen ausgesetzt ist, oder in der Nähe des Elektroherdes oder ähnlichen Wärmespendern.

Elektroanschluß und Erdung

Vor dem Stromanschluß kontrollieren Sie bitte, ob die Voltangaben auf dem Schild links neben dem Gemüsefach den Stromdaten Ihrer Wohnung entsprechen, und ob die Steckdose über eine ordnungsgemäße, dem Stromanlagensicherheitsgesetz 46/90 entsprechende Erdung aufweist. Fehlt diese Erdung, lehnt der Hersteller jegliche Verantwortung und Gewährleistung ab. Benutzen Sie keine Mehrfachstecker oder Adapter.

Stellen Sie das Gerät bitte so auf, dass der Anschlussstecker gut zugänglich ist.

Ist die Stromleistung ausreichend?

Die Steckdose muß die Höchststromleistung des Gerätes, die auf dem Schild unten links neben dem Gemüsefach angegeben ist, aufnehmen können.

Vor dem Stromanschluß

Stellen Sie das Gerät nach dem Transport senkrecht auf und warten Sie mind. 3 Stunden, bevor Sie es an den Stromkreis anschließen, um eine einwandfreie Funktionsweise zu garantieren.

Aus der Nähe betrachtet

- A** Reglerknopf für die Temperaturregulierung des Kühlteils.

Mit diesem Knopf können folgende unterschiedliche, für beide Räume geltende Temperaturen eingestellt

- der Kühlschrank ist ausgeschaltet;
- 1** minimale Kühltemperatur;
- 5** maximale Kühltemperatur

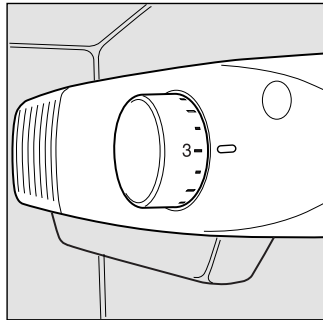

- B** Ausziehbares Abstellbord mit Decl, Eierablage Butterfach

- C** Abnehmbare Kippkonsolen

- D** Fach für eine 2-Liter-Flasche

- E** Abnehmbare Konsole für Flaschen

- F** Obst- und Gemüsefach

- G** Tauwasser - Ableitung

- H** Herausnehmbare, höhenverstellbare Ablageroste

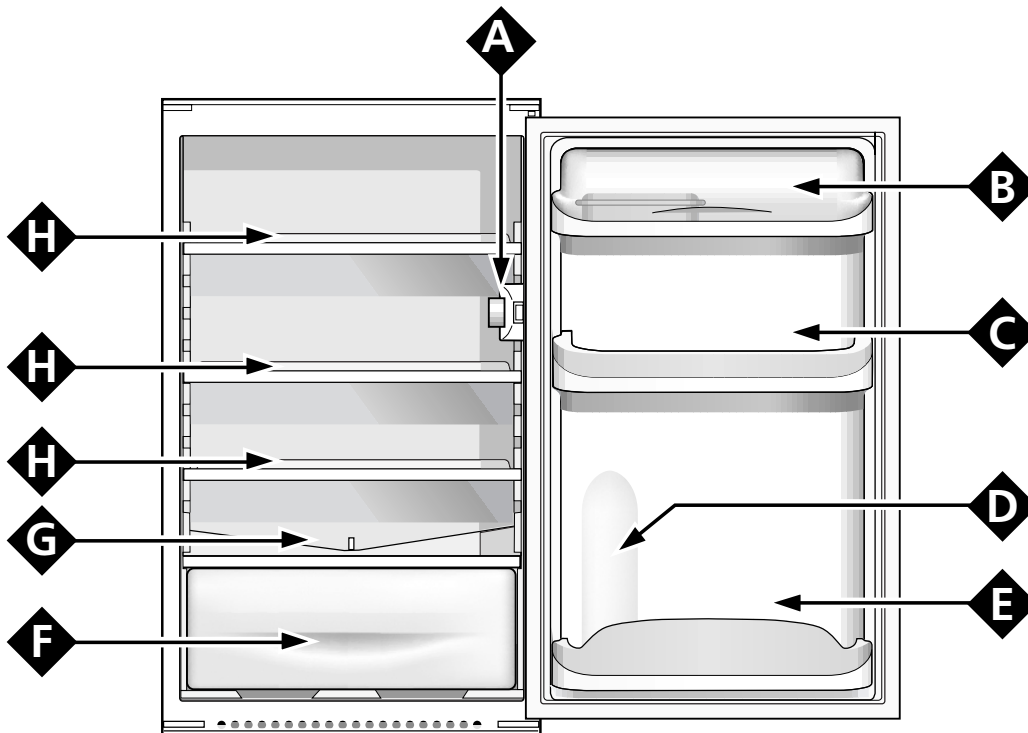

Die erste Inbetriebnahme des Gerätes

ACHTUNG

Bitte warten Sie nach dem Aufstellen, bzw. nach einem Transport ca. 3 Stunden, bevor Sie das Gerät in Betrieb nehmen, um ein optimales Funktionieren zu gewährleisten.

Um eine optimale und kostensparende Funktion Ihres Gerätes zu gewährleisten, denken Sie bitte daran, die Reglerknöpfe des Kühlschranks und des Gefrierabteils auf eine mittlere Temperatur einzustellen.

Bevor Sie das erste Mal Nahrungsmittel in den Kühlschrank legen, reinigen Sie bitte den Innenraum mit lauwarmem Wasser und Bicarbonat.

{Nach Einstecken des Steckers in die Steckdose, vergewissern Sie sich bitte, daß die Lampe aufleuchtet, stellen Sie dann den Knopf "A" auf Position "3". Nach Ablauf einiger Stunden können Sie die frischen Speisen in den Kühlraum legen.

Anleitung für das richtige Konservieren

Tips zur zweckmäßigen Einlagerung von Lebensmitteln im Kühlraum

Nahrungsmittel	Lagerdauer	Lagerort
Fleisch und kochfertiger Fisch (ausgenommen,entschuppt,gewaschen) luftdicht verpackt in Polybeuteln oder in Folie	2 - 3 Tage	Im unteren Kühlraumbereich (unmittelbar über den Obst- und Gemüse- schale
Frischer Käse	3 - 4 Tage	Im unteren Kühlraumbereich (unmittelbar über den Obst- und Gemüse- schale
Eier	1 Monat	Eierbord in der Innentür
Butter und Margarine		Behälter in der Innentür
Gekochte oder vorgegarte Speisen (erkaltete Speisen in gut verschließbaren Behältern)	3 - 4 Tage	Alle Gitterroste
Wurst, abgepacktes Brot, Süßspeisen, Speck Gebäck, Schokolade	3 - 4 Tage	Alle Gitterroste
Getränke, Milch, Joghurt		Flaschenbord in der Innentür
Obst und Gemüse		Obst- und Gemüseschale

Was gehört nicht in den Kühlschrank?

Knoblauch (Geruch), Zwiebeln und Lauch
Bananen (werden schwarz)
Südfrüchte (besser ist Frischluft, z.B. auf dem Balkon)
Kartoffeln und Knollengewächse (nur im Dunkeln, keine Feuchtigkeit).

- Im Inneren des Kühlteils zirkuliert die Luft auf natürliche Art; die kältere Luft drängt wegen des größeren Gewichts nach unten.

- Befolgen Sie bitte unbedingt unsere Ratschläge für die maximalen Aufbewahrungszeiten, denn alle Nahrungsmittel, auch die frischesten, sind nur begrenzt haltbar.

- Beachten Sie auch bitte, daß es ein Irrtum ist, anzunehmen, daß sich gekochte Speisen länger halten als rohe.

- Geben Sie keine unbedeckten Flüssigkeitsbehälter in den Kühlschrank; dadurch erhöht sich der Feuchtigkeitspegel im Inneren und es entsteht eine Eisschicht.

- Der Kühlraum ist mit praktischen herausziehbaren Abstellrosten (Abb. 1) versehen. Diese dank der entsprechenden Führungsschienen auch höhenverstellbaren Abstellroste ermöglichen eine Veränderung der Innenraumaufteilung gemäß Ihren Bedürfnissen.



Abb. 1

Tips zum Sparen

Wie man wertvolle Energie sparen kann

- Die richtige Installation

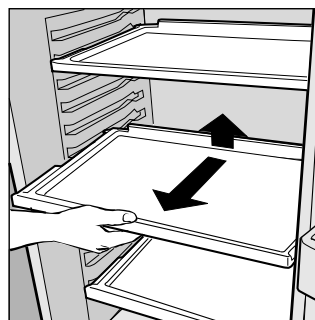
Installieren Sie das Gerät in einem trockenen und gut belüfteten Raum. Decken Sie niemals die Belüftungsschlitze des Gerätes ab. Achten Sie auf einen ausreichenden Abstand zu Wärmequellen oder anderen Kühlgeräten. Wählen Sie einen Aufstellungsort, an welchem das Gerät keiner direkten Sonneneinstrahlung ausgesetzt ist.

DER TATSÄCHLICHE ENERGIEVERBRAUCH HÄNGT DAVON AB, WIE DAS GERÄT EINGESETZT WIRD UND WO ES AUFGESTELLT WIRD. Die wurden in einem 560 mm tiefen Säulenschrank, die üblichsten Installationsverhältnisse für ein derartiges Gerät, vorgenommen.

- Die richtige Kühltemperatur

Stellen Sie den Reglerknopf zur Einstellung der Kühlschranktemperatur auf eine mittlere Position. Zu große Kälte verbessert weder die Qualität noch die Dauer der Nahrungsmittel-Aufbewahrung. Sie verbrauchen damit nur unnötig viel Strom. Nahrungsmittel wie Gemüse, Käse und Wurst können durch zu kalte Lagerung beeinträchtigt oder gar ungenießbar werden.

- Lagern Sie niemals zuviel ein

Um eine einwandfreie Aufbewahrung der Speisen zu gewährleisten, muß die Kälte frei im Inneren des Kühlteils zirkulieren können. Bei unsachgemäßer Befüllung, wird die Zirkulation behindert und der Kompressor kühlt ständig nach, was wiederum zu erhöhtem Stromverbrauch führt.

- Bei geschlossener Tür

Öffnen Sie die Türen Ihres Kombigerätes nur, wenn es unbedingt nötig ist, denn bei jedem Öffnen geht Kälte verloren. Um erneut die richtige Temperatur zu erreichen, kühlt der Kompressor nach, was ebenfalls zu erhöhtem Stromverbrauch führt.

- Ein Augenmerk auf die Dichtung

Achten Sie bitte darauf, daß die Dichtung stets elastisch bleibt, und säubern Sie sie regelmäßig, um eine einwandfreie Haftung an der Tür zu gewährleisten, nur so wird jeglicher Kälteverlust vermieden.

- Niemals warme Speisen!

Ein Topf mit warmen Speisen erhöht sofort die Temperatur im Inneren des Kühlschranks; lassen Sie sie erst auf Raumtemperatur abkühlen, und geben Sie sie dann in den Kühlschrank.

So halte ich das Gerät in Topform

Vor jedem Reinigungsvorgang ist es erforderlich, die Stromversorgung zu unterbrechen (Stecker herausziehen oder Hauptsicherung abstellen).

Abtauen

ACHTUNG: Der Kältekreis darf nicht beschädigt werden. Verwenden Sie zwecks Beschleunigung des Abtauprozesses keine mechanischen Vorrichtungen oder anderen Werkzeuge, sondern befolgen Sie genau die Angaben des Herstellers.

Das Abtauen des Verdampfers erfolgt automatisch während des Betriebs; das Abtauwasser wird vom Ableiter aufgefangen und verdampft außen automatisch. Es wird empfohlen, das Abflußloch des Abtauwassers (siehe Abb. 3) regelmäßig zu reinigen, um zu vermeiden, daß sich das Wasser auf dem Kühlschrankboden sammelt anstatt nach außen abzufließen.



Abb. 2

Reinigung und Pflege

- Das Material aus dem Ihr Gerät hergestellt wurde, ist hygienisch einwandfrei und überträgt keine Geruchsstoffe. Um diese Vorzüge beizubehalten, ist es notwendig, daß die Nahrungsmittel immer gut geschützt und verschlossen gelagert

werden, um nur schwer entfernbare Flecken und unangenehme Geruchsbildung zu vermeiden.

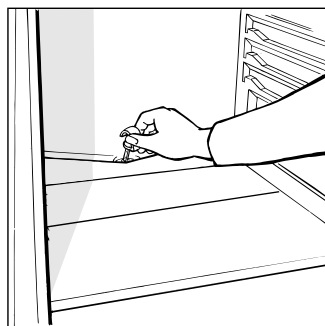
- Nur Wasser und Bicarbonat: Um innen und außen zu reinigen, benutzen Sie einen weichen Schwamm, getränkt mit lauwarmem Wasser und Natriumbicarbonat welches außerdem auch ein ausgezeichnetes Desinfektionsmittel ist. Wenn Sie keins zur Hand haben, nehmen Sie eine neutrale Seife (z. B. Marseille-oder Kern-Seife).

- Benutzen Sie zur Reinigung niemals flüssige oder pulverförmige Scheuermittel, niemals Weißmacher und auf keinen Fall Ammoniak, Benzin oder sonstige Lösungsmittel. Benutzen Sie auch niemals irgendwelche Wundermittel, wenn Ihnen die Inhaltsstoffe nicht bekannt sind. Beachten Sie bitte, daß der Einsatz von falschen Reinigungsmitteln zur Zerstörung Ihres Gerätes führen kann.

- Sollte das Gerät für längere Zeit abgeschaltet werden, z.B. während der Sommerferien, ist es ratsam, dieses innen sorgfältig zu reinigen und die Tür vorstehen zu lassen, um Schimmelbildung oder die Bildung schlechter Gerüche zu vermeiden.

- Wie tauscht man die Innenlampe aus? Den Stecker aus der Steckdose ziehen, oder den LS-Schalter ausschalten und die defekte Birne durch eine neue (max 15 Watt) ersetzen (Abb. 3).



Abb. 3

Gibt's ein Problem?

Nicht funktionierende Geräte

Bitte kontrollieren Sie, ob:

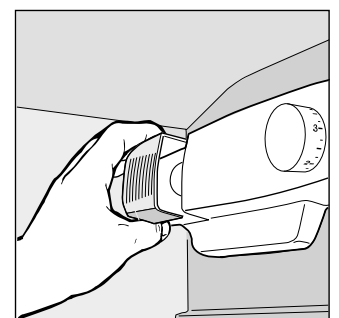
- die Hauptsicherung eingeschaltet ist;

Der Kühlschrank kühlt nicht richtig

Bitte kontrollieren Sie, ob:

- die Tür richtig schließt oder die Dichtung beschädigt ist;
- die Tür, zum Beispiel von Kindern, oft geöffnet wird;
- der Temperatur-Reglerknopf richtig eingestellt ist: der Kühlschrank überladen ist?

Im Kühlteil gefrieren Nahrungsmittel

Bitte kontrollieren Sie, ob:

- die Temperatur-Reglerknöpfe in der richtigen Position stehen;

Der Motor/Kompressor läuft ständig

Bitte kontrollieren Sie, ob:

- die Tür richtig geschlossen oder ständig geöffnet wurde;
- die Außentemperatur sehr hoch ist?

Das Gerät macht zu viel Lärm

Bitte kontrollieren Sie, ob:

- Ihr Gerät gerade steht;
- es zwischen Möbeln oder Gegenständen steht, die vibrieren und daher zu Lärmentwicklung Ihres Gerätes führen können.
- Das Kühlgas im Inneren erzeugt ein leichtes Geräusch, auch bei Stillstand des Kompressors (das ist kein Defekt).

Es steht Wasser auf dem Kühlschrankboden

Bitte kontrollieren Sie, ob:

- die Abtauwasserablauföffnung auch nicht verstopft ist

Sollte trotz aller Kontrollen das Gerät nicht funktionieren und der von Ihnen festgestellte Fehler weiter bestehen bleiben, dann fordern Sie bitte den nächstgelegenen technischen Kundendienst an und teilen Sie dort zusammen mit Ihrer Fehlerbeschreibung folgende Daten mit: die Modellbezeichnung (Mod.), die entsprechenden Nummern (S/N), die auf dem Schild unten links neben dem Gemüsefach angegeben sind (siehe untenstehende Beispiele).

Mod. RG 2330		TI	Cod. 93139180000		S/N 704211801	
240 V-	50 Hz	150 W	W	Fuse	A	Max 15
Total	340	75			Freez. Capac	Class
Gross Bruto Brut		Gross Bruto Brut	Net Util Utile	Gross Bruto Brut	Poder de Cong kg/24 h	Clase N Classe
Compr. Syst.	R 134 a	Test P.S.-I.	Pressure HIGH-235			
Kompr.	kg 0,090	LOW 140				
Made in Italy 13918						

Beauftragen Sie auf keinen Fall einen nicht befugten Kundendienst und lassen Sie ausschließlich Original-Ersatzteile einbauen.

De veiligheid, een goede gewoonte

BELANGRIJK

Lees de inhoud van deze gebruiksaanwijzing aandachtig door aangezien hij belangrijke instructies bevat betreffende de veiligheid van installeren, gebruik en onderhoud.

Deze combinatie is vervaardigd volgens de internationale veiligheidsnormen die gericht zijn op het beschermen van de gebruiker. Dit apparaat heeft het merkteken IMQ verworven, dat door het Italiaanse Instituut van Kwaliteit alleen wordt uitgereikt aan apparaten die voldoen aan de normen van de CEI, de Italiaanse Elektrotechnische Commissie.

1. Dit apparaat mag niet buiten worden geïnstalleerd, zelfs niet onder een dakje; het is uiterst gevaarlijk het bloot te stellen aan regen en onweer.
2. Het mag alleen door volwassenen worden gebruikt en alleen voor het bewaren van etenswaren, volgens de gebruiksaanwijzingen in dit handboekje.
3. Raak het apparaat nooit aan als u blootsvoets bent of met natte handen of voeten.
4. Wij raden het gebruik van verlengsnoeren en dubbelstekkers af. Als de koelkast tussen meubelen in wordt geïnstalleerd, controleer dan dat de kabel niet krom of onder gevaarlijke druk ligt.
5. Trek nooit aan de kabel of aan de koelkast zelf om de stekker uit het stopcontact te halen: dit is uiterst gevaarlijk.
6. Raak de verkoelingselementen binnen in de koelvriescombinatie nooit aan, vooral niet met natte handen; u kunt

zich branden of verwonden. Stop geen ijsblokjes in uw mond zodra het uit de freezer komt; u riskeert zich te branden.

7. Sluit altijd eerst de stroom af voordat u overgaat tot reinigen of onderhoud; het is namelijk niet voldoende de temperatuurknop op de positie ● te zetten om ieder elektrisch contact te elimineren.

8. Voordat u uw oude koelkast weg laat halen, maak het slot onklaar om te vermijden dat spelende kinderen erin opgesloten worden.

9. Voordat u er de technische dienst bij haalt als er een storing optreedt, controleer eerst in het hoofdstuk "Is er een probleem?" of het mogelijk is dit probleem te verhelpen. Probeer niet zelf de reparatie uit te voeren door te trachten toegang te krijgen tot de interne onderdelen.

10. Als de voedingskabel van dit apparaat vanwege schade moet worden vervangen, dan moet dit door onze Technische Dienst worden uitgevoerd aangezien er speciale gereedschappen voor nodig zijn.

11. Gebruik geen elektrische apparaten in het bewaarvak van de etenswaren tenzij van het soort dat door de fabrikant wordt aangeraden.

12. Als het apparaat op is moet het veilig worden gemaakt voordat het definitief wordt weggedaan, aangezien het isolerende piepschuim cyclopentaangas bevat en zich eventueel R600a gas (isobutaan) in het koelcircuit bevindt. Wendt u zich voor deze ingreep tot uw handelaar of tot de betreffende plaatselijke autoriteit.

Het installeren

Voor het goed functioneren en zuinig energieverbruik is het belangrijk dat het installeren op de juiste wijze wordt uitgevoerd.

Ventilatie

De compressor en de condensator geven warmte af en vragen dus om een goede ventilatie. Plaats het apparaat niet in direct zonlicht, naast het elektrische fornuis of dergelijke. Ook zijn slecht geventileerde ruimten ongeschikt. Let bij het installeren op dat u de roosters, die zorgen voor een goede ventilatie van het apparaat, niet bedekt of op andere wijze belemmert.

Let erop gedurende het installeren dat de ventilatieroosters van het apparaat niet bedekt of verstopt worden.

Ver van de hitte

Plaats het apparaat niet op een zonnige plek, naast het fornuis of dergelijke.

Electrische aansluiting en aarding

Controleer om te beginnen of de gegevens op het typeplaatje, linksonder naast de groentelade, overeenkomen met die van het elektrische net van uw woning en of het

stopcontact voorzien is van een aardleiding zoals voorgescreven door de wet voor de veiligheid van installaties 46/90. Als de aardleiding ontbreekt wijst de Fabrikant iedere aansprakelijkheid af. Gebruik geen dubbelstekkers of adapters.

Plaats het apparaat op zodanige wijze dat het stopcontact waarmee het is verbonden gemakkelijk bereikbaar is.

Is het vermogen voldoende?

Het stopcontact moet in staat zijn de maximum lading van het vermogen van het apparaat te verdragen; deze is aangegeven op het typeplaatje linksonder naast de groentelade.

Voor de elektrische aansluiting

Houd het apparaat vertikaal gedurende het vervoer en, voor het goed functioneren, wacht minstens 3 uren voordat u het aansluit.

Van dichtbij gezien

A Temperatuurknop

Deze knop regelt de temperatuur van de twee afdelingen op verschillende posities:

- de koelkast is uit;
- 1 minder koud;
- 5 kouder

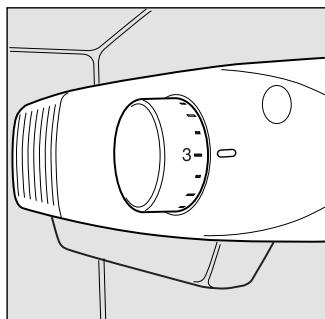

B Uitneembaar rek met deksel, eierbakje en botervak

C Uitneembaar bakje

D Ruimte voor een 2 liter fles

E Uitneembaar flessenrek voor flessen

F Groente- en fruitvak

G Dooiwater-afvoeropening

H Uitneembare rekken die in hoogte verstelbaar zijn

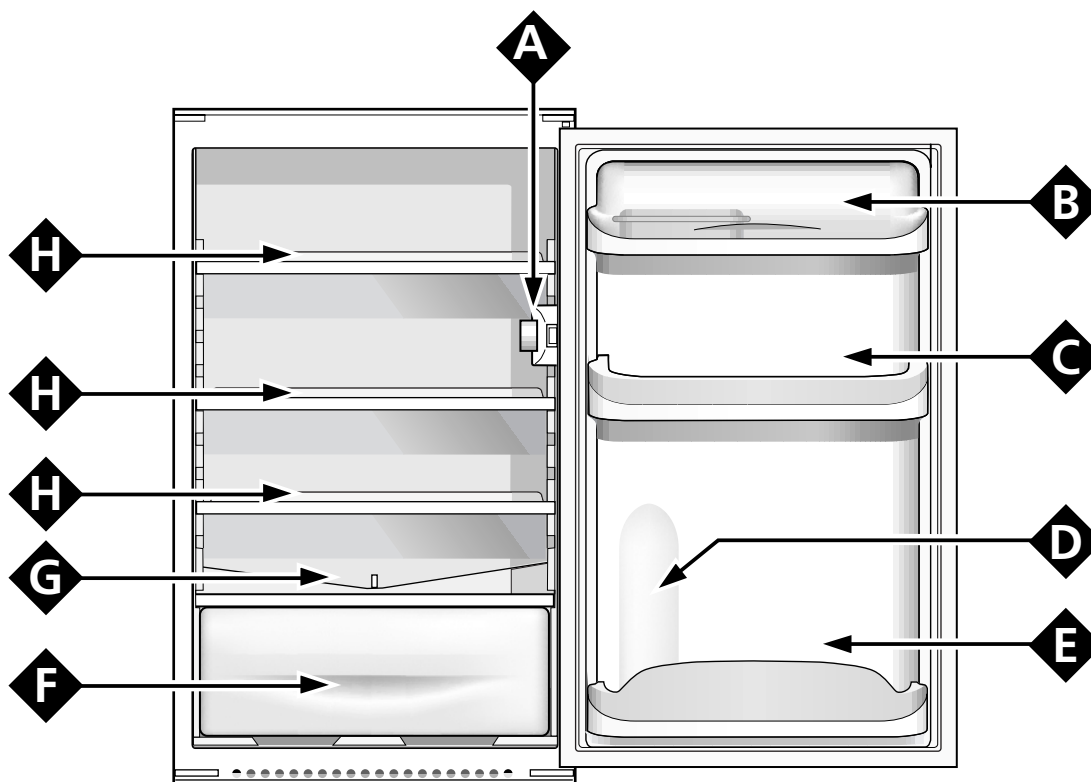

Het starten van de koelkast

BELANGRIJK

Zet het apparaat na het transport verticaal neer en wacht minstens 3 uur voordat u het aan het lichtnet sluit, teneinde een optimale werking te begunstigen. Voor een optimale en zuinige werking moeten de knoppen van de koelkast en van de vrieskast op middeltemperatuur staan.

Voordat u de etenswaren in de koelkast zet, moet u de binnenkant van het apparaat eerst goed reinigen met lauwwater en soda.

Nadat u de stekker in het stopcontact heeft gestoken, moet u opletten dat het lampje voor de binnenverlichting aan is: vervolgens draait u knop "A" op positie "3" en na enige uren kunt u de etenswaren in de koelkast plaatsen.

Gids voor het conserveren

Gids voor het plaatsen en conserveren van de etenswaren in de koelafdeling

Etenswaren	Bewaartijd	Plaatsing in koelkast
Vlees en vis (in zakjes of plastic folie)	2 of 3 dagen	In de bak boven de groenten-la (koelste plaats van de koelkast)
Kaas	3 of 4 dagen	In de bak boven de groenten-la (koelste plaats van de koelkast)
Eieren	1 maand	In het eierrek in de deur
Boter en margarine		In de botervloot in de deur
Gekookt voedsel (goed afgedekt en reeds afgekoeld)	3 of 4 dagen	Op een willekeurig rek
Rauw beleg, brood, chocolade, taartjes, tomaten enz.	3 of 4 dagen	In het flessenrek in de deur
Flessen, melk, frisdranken, yoghurt		In de overeenkomstige deurrekken
Fruit en groenten		In de groenten-la

Wat niet in de koelkast gaat

Knoflook (vanwege de reuk), uien en prei.

Bananen (worden bruin).

Citrusvruchten (beter buiten, op het balkon).

Aardappelen en knollen (moeten donker en droog liggen).

- In de koelkast circuleert de lucht op natuurlijke wijze en de koudste lucht daalt omdat hij zwaarder is. Daarom moeten vlees en kaas boven de groenten-la worden geplaatst.

- Let goed op de bewaartijden: ieder soort etenswaren, ook al is het vers, blijft niet erg lang goed.

- In tegenstelling tot wat over het algemeen gedacht wordt blijven gekookte gerechten niet langer goed dan rauwe etenswaar.

- Plaats geen vloeistoffen zonder deksel aangezien dit de vochtigheid in de koelkast verhoogt en als gevolg het vormen van ijsaanzetting bevordert.

- De koelkast is voorzien van praktische, uitneembare rekken (afb.1) die in hoogte versteld kunnen worden dankzij de gleuven. Het is dus mogelijk ook hoge containers en voedsel van grote afmetingen te plaatsen.

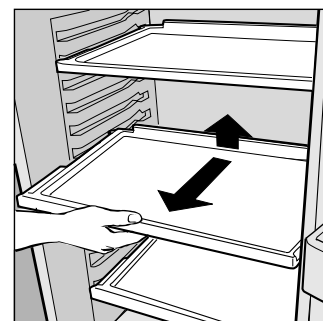

Afb.1

Raadgevingen voor energiebesparing

- Installeer de koel-vriescombinatie op de juiste wijze

Dat wil zeggen ver weg van enige warmtebron en rechtstreeks zonlicht, en in een goed gelucht vertrek.

HET EFFECTIEVE ENERGIEVERBRUIK HANGT AF VAN DE WIJZE WAAROP HET APPARAAT WORDT GEBRUIKT EN VAN DE PLAATS WAAR HET STAAT.

De energietests zijn uitgevoerd in kolommen met een diepte van 560 mm hetgeen de meest normale conditie van installatie is.

- De juiste koude

Stel de temperatuurknop van de koelkast en van de vrieskast in op een midden-positie. Te koud, behalve dat het veel energie verbruikt, verbetert noch verlengt de conservatie van de etenswaren. Integendeel, in de koelkast kan het de groenten, de koude vleeswaren en de kaas bederven.

- Pak hem niet te vol

Voor het goed conserveren van de etenswaren moet de koude lucht vrijelijk door de koelkast kunnen circuleren. Deze

circulatie wordt verhinderd door een volgepropte koelkast en doet de compressor ononderbroken werken.

- Gesloten deuren

Open uw koel-vriescombinatie zo weinig mogelijk aangezien iedere keer dat u hem open doet er koude lucht ontsnapt. Daarna moet de motor weer een poos werken, wat veel energie verbruikt.

- Let op de pakkingen

Houdt ze elastisch en schoon zodat ze goed aan de deuren aansluiten; zo gaat er geen koude lucht verloren.

- Geen warme etenswaren

Als u een warme pan met eten in de koelkast zet gaat de temperatuur meteen een paar graden omhoog; laat hem dus eerst afkoelen tot kamertemperatuur voordat u hem in de koelkast plaatst.

Het onderhoud

Alvorens de reinigingswerkzaamheden uit te voeren, dient u de stroomtoevoer te verbreken (door de stekker uit het stopcontact te nemen of de hoofdschakelaar van uw woning uit te schakelen)

Ontdooien

BELANGRIJK: let erop dat u het koelcircuit niet beschadigt.

Gebruik geen mechanische of andere gereedschappen om het ontdooiproces te versnellen, naar alleen die voorwerpen die worden aangeraden door de fabrikant.

De ontdooiing van de verdampers vindt automatisch, tijdens de werking, plaats. Het dooiwater loopt weg via de geleider en verdampt automatisch aan de buitenzijde.

Het wordt aangeraden de afvoeropening regelmatig schoon te maken, teneinde te voorkomen dat het water op de bodem van de koelkast lekt in plaats van naar buiten te worden afgevoerd (zie afb. 2).

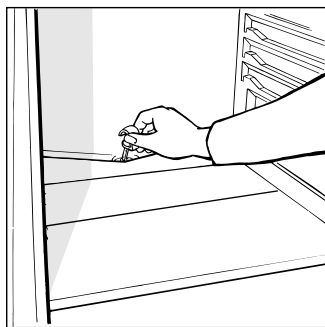

Afb. 2

Speciale reiniging en onderhoud

Sluit altijd eerst de stroom af.

- De materialen van de vries-koelkast zijn van hygiënisch materiaal gemaakt en geven geen geuren af, maar om dit zo te houden moeten de etenswaren altijd goed afgedekt zijn om eventuele vlekken of luchtjes te vermijden.

- Alleen water en soda. Zowel voor de buitenkant als voor de binnenkant gebruikt u een spons met lauw water en soda, hetgeen bovendien een goede ontsmetter is. Als u dit niet in huis heeft kunt u een neutrale zeep gebruiken.

- Wat niet te gebruiken. Nooit schuurmiddelen, nooit bleekwater, nooit ammoniak. Ten strengste verboden zijn oplosmiddelen.

- Leg alle onderdelen die verwijderd kunnen worden in een lauw sop. Goed spoelen en afdrogen vòòr het weer op hun plaats zetten.

- Bij langdurig niet in gebruik zijn. Als u besluit de koelkast uit te schakelen, maak dan de binnenkant schoon en laat de deuren open staan, anders kunnen zich luchtjes en schimmel ontwikkelen.

- Hoe vervang ik het lampje. Dit bevindt zich achter de thermostaatdoos. Sluit de stroom af, schroef het doorgebrande lampje los en vervang het met een nieuw lampje van niet meer dan 15 W, zoals aangegeven in afbeelding 3.

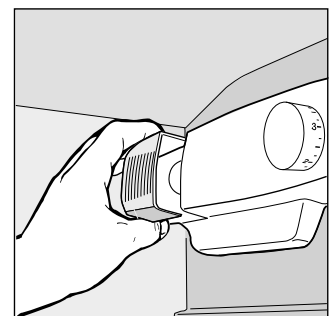

Afb. 3

Problemen?

De koelkast werkt niet

Heeft u gecontroleerd of:

- de hoofdschakelaar van het huis is uitgeschakeld;
- de stekker goed in het stopcontact zit;
- het stopcontact in orde is;
- probeer een ander stopcontact.

De koelkast koelt niet goed

Heeft u gecontroleerd of:

- de deur goed sluit of dat de pakking versleten is
- de deur te vaak wordt geopend;
- de temperatuurknop op de juiste stand staat;
- de koelkast te vol is.

In de koelkast worden de etenswaren te koud

Heeft u gecontroleerd of:

- de temperatuurknop op de juiste stand staat.
- de etenswaren de achterkant van het apparaat (het koudste gedeelte) aanraken.

De motor functioneert constant

Heeft u gecontroleerd of:

- de deur goed is gesloten of dat hij vaak open is geweest;
- de buitentemperatuur erg hoog is.

Het apparaat maakt teveel lawaai

Heeft u gecontroleerd of:

- de koelkast goed waterpas staat;
- de koelkast tussen meubels of voorwerpen staat die trillen en lawaai maken;
- het verkoelingsgas binnenin maakt een licht geluid ook wanneer de compressor niet in werking is (dit is geen defect).

Er is water op de bodem van de koelkast

Heeft u gecontroleerd of:

- het gat van de afvoer van het dooiwater verstopt is.

Als ondanks alle controles het apparaat niet functioneert en het door u geconstateerde gebrek er nog steeds is, wend u zich dan tot een erkende installateur met deze informatie: het soort gebrek, het codenummer van het model (Mod.) en de betreffende nummers (S/N) op het typeplaatje dat zich linksonder naast de groentelade bevindt (zie de hier volgende voorbeelden).

Mod. RG 2330		TI	Cod. 93139180000		S/N 704211801	
240 V-	Hz	150 W	W	Fuse	A	Max 15
Total	340	75			Freez. Capac	Class
Gross Bruto Brut		Gross Bruto Brut	Net Util Utile	Gross Bruto Brut	Poder de Cong	Clase N
					kg/24 h 4,0	Classe
Compr. Syst.	R 134 a	Test	Pressure HIGH-235			
Kompr.	kg 0,090	P.S-I.	LOW 140			
Made in Italy 13918						

Wend u zich nooit tot een niet-erkende installateur en weiger niet-originele onderdelen.

Merloni Elettrodomestici spa

Via Aristide Merloni, 47
60044 Fabriano (AN) Italj
tel. +39 0732 6611
www.merloni.com