

7

- I COMBINATI
- F COMBINES
- D KÜHL-GEFRIER-KOMBINATIONEN
- GB COMBIS
- NL COMBINATIEKASTEN
- E COMBINADOS
- P COMBINADOS



Italiano	pag.	3 - 12
Français	page	13 - 22
Deutsch	Seite	23 - 33
English	page	34 - 42
Nederlands	pag.	43 - 51
Español	pag.	52 - 61
Português	pág.	62 - 73

PARTE GENERALE

1) Leggere attentamente le avvertenze contenute nel presente libretto in quanto forniscono importanti indicazioni riguardanti la sicurezza di installazione, d'uso e di manutenzione.

Conservare con cura questo libretto per ogni ulteriore consultazione.

2) Dopo aver tolto l'imballaggio assicurarsi dell'integrità dell'apparecchio.

Questo apparecchio dovrà essere destinato solo all'uso per il quale è stato espressamente concepito e cioè per la conservazione degli alimenti.

Ogni altro uso è da considerarsi improprio e quindi pericoloso.

Il costruttore non può essere considerato responsabile per eventuali danni derivanti da usi impropri, erronei ed irragionevoli.

Spedire il certificato di garanzia.

Dichiarazione di conformità: Questa apparecchiatura, nelle parti destinate a venire a contatto con sostanze alimentari, è conforme alla prescrizione della Dir. CEE 89/109 e al D.L. di attuazione n. 108 del 25/01/92.

CE Apparecchio conforme alle Direttive Europee 89/336/CEE, 73/23/CEE e successive modifiche.

COME USARE IL FRIGORIFERO

Allacciamento elettrico

Questo frigorifero è predisposto per funzionare con la tensione nominale segnata sulla targa all'interno del prodotto. Gli sbalzi di tensione non devono essere superiori o inferiori al 10% della tensione nominale.

Prima di collegare l'apparecchio accertarsi che i dati di targa siano rispondenti a quelli della rete di distribuzione elettrica. La targa è situata all'interno del prodotto.

In caso di incompatibilità tra la presa e la spina dell'apparecchio far sostituire la presa con altra di tipo adatto da personale professionalmente qualificato. Quest'ultimo, in particolare, dovrà anche accertare che la sezione dei cavi della presa sia idonea alla potenza assorbita dall'apparecchio.

È sconsigliabile l'uso di adattatori, prese multiple e/o prolunghe. La presa per l'alimentazione del frigorifero deve essere provvista di messa a terra efficiente. È necessario verificare questo fondamentale requisito di sicurezza e, in caso di dubbio, richiedere un controllo accurato dell'impianto da parte di personale professionalmente qualificato.

Il costruttore non può essere considerato responsabile per eventuali danni causati dalla mancanza di messa a terra dell'impianto.

INSTALLAZIONE

Nei modelli in cui i piedini non sono già montati, avvitarli negli appositi fori filettati sottostanti il frigorifero. Fare attenzione che i due piedini anteriori rimangano leggermente svitati per dare al frigorifero una leggera inclinazione verso il retro.

Applicare, ove previsto, gli appositi distanziatori (fig. 1) per ottenere una perfetta circolazione d'aria nella parete retrostante: si raccomanda di non ostruire le aperture o fessure di ventilazione o di smaltimento calore lasciando almeno uno spazio di 5 cm.

Evitare di installare il frigorifero troppo vicino a fonti di calore. Si deve evitare l'installazione in un locale nel quale la temperatura rimane molto tempo al di sotto di +16°C o al di

sopra di +38÷43°C. Per i frigoriferi a due porte assicurarsi che il tubo di scarico dell'acqua di sbrinamento termini nell'apposita bacinella di evaporazione posta sul retro del frigorifero sopra il compressore.

Il frigorifero può essere anche installato sottopensile; in questo caso, bisogna che sia garantita la libera circolazione dell'aria, lasciando uno spazio libero di circa 5 centimetri frontalmente o nella parte posteriore del pensile.

Una errata installazione può causare danni a persone, animali o cose, nei confronti dei quali il costruttore non può essere considerato responsabile.

CONSIGLI PER IL CONTROLLO DELLA TEMPERATURA E PER IL RISPETTO DELLE REGOLE D'IGIENE ALIMENTARE

Un buon uso del frigorifero ed il rispetto delle regole igieniche contribuiscono in maniera significativa ad una migliore conservazione degli alimenti conservati.

Controllo della temperatura

Collocare gli alimenti più delicati nella zona più fredda dell'apparecchio: in genere quella bassa sopra i cassetti frutta e verdura.

I cibi cotti vanno chiusi in recipienti ermetici, lasciati raffreddare e poi posti nella zona centrale del frigorifero.

Frutta e verdura sono da riporre negli appositi contenitori nella parte bassa del frigorifero.

Rispetto delle regole d'igiene alimentare

Eliminare gli involucri di imballaggio prima di collocare il cibo all'interno del frigorifero.

Impacchettare gli alimenti freschi: in questo modo si conservano più a lungo e si evita che si contaminino velocemente.

Disporre il cibo in modo che ci possa essere libera circolazione dell'aria all'interno del frigorifero.

Pulire frequentemente l'interno del frigorifero utilizzando detergenti delicati, ma con accertato potere battericida.

INFORMAZIONI PER L'AMBIENTE

Imballaggio, trattamento rifiuti

Dopo avere disimballato l'apparecchio non buttate l'imballo nella spazzatura ma selezionate i diversi materiali (come polistirolo, cartone, ecc.) secondo le prescrizioni locali per lo smaltimento dei rifiuti e secondo le norme vigenti.

Attenzione

Questo apparecchio è prodotto senza l'utilizzo di CFC: il circuito refrigerante contiene fluido HFC R134a o, alternativamente, gas isobutano R 600 a. Per maggiori dettagli, riferirsi alla targhetta matricola sull'apparecchio.

Per le operazioni di pulizia non deve essere utilizzato alcun attrezzo o metodo diverso da quanto descritto nell'apposito capitolo, per evitare il danneggiamento dell'apparecchio.

Per gli apparecchi con isobutano (R 600 a)

L'isobutano è un gas naturale senza effetti sull'ambiente, ma infiammabile. È quindi indispensabile accertarsi che:

- l'installazione dell'apparecchio avvenga in locali di volume libero superiore a 3 metri cubi
- le aperture di ventilazione dell'apparecchio siano tenute libere e pulite
- il circuito refrigerante dell'apparecchio non venga danneggiato sia internamente (utili-

zando impropriamente oggetti taglienti o appuntiti) sia esternamente (operazioni improprie durante la pulizia del circuito condensatore).

Al termine della vita funzionale dell'apparecchio, lo stesso dovrà essere messo in sicurezza prima dell'invio alla discarica. Per queste operazioni rivolgersi al Vs. negoziante o all'Ente Locale preposto.

USO DEL COMPARTO FRIGORIFERO

Per conservare al meglio aroma, sostanza e freschezza di tutti i cibi da riporre, raccomandiamo di avvolgerli preventivamente in fogli di alluminio o di plastica o negli appositi contenitori con coperchio. Ciò evita inoltre che gli odori si sovrappongano.

Consigliamo di riporre i cibi come indicato di seguito:

Carni in genere, salumi, pesce: sulla griglia sopra il cassetto frutta e verdura.

Cibi cotti, torte, ecc.: sulle griglie superiori.

Uova e latticini: nella controporta dell'apparecchio.

Frutta e verdura: nell'apposito cassetto all'interno di sacchetti in polietilene, preferibilmente perforati per una migliore condizione di conservazione.

Prodotti in scatola: una volta aperta la scatola, togliere il rimanente e conservare in un altro contenitore che non sia di metallo.

Importante: Assicurare fra le varie confezioni, la libera circolazione dell'aria.

Riporre i cibi cotti solo raffreddati ed i liquidi in contenitori coperti.

SPIEGAZIONE SIMBOLI

Frigoriferi

Lo scomparto a bassa temperatura è adatto alla conservazione dei cibi surgelati per breve termine (circa una settimana).

Frigoriferi

Lo scomparto a bassa temperatura è adatto alla conservazione dei cibi surgelati per medio termine (un mese circa).

Frigoriferi

Lo scomparto a bassa temperatura è adatto alla conservazione dei cibi surgelati per lungo termine (circa tre mesi) e alla conservazione di gelati e prodotti simili.

Frigoriferi - Frigo/congelatori

Il simbolo indica la possibilità di conservare a bassa temperatura i surgelati per lungo termine nonché di congelare i cibi freschi, secondo le indicazioni riportate nella tabella di congelamento.

REGOLAZIONE TEMPERATURE

La temperatura ambiente, il carico e la frequenza d'apertura della porta dell'elettrodomestico influiscono sulla temperatura interna. Quando si modifica la regolazione, la macchina frigorifera può non mettersi subito in moto perché è in pausa. La regolazione delle temperature è ottenuta agendo sulla manopola del termostato che si trova all'interno o all'esterno del frigorifero. Sulla posizione "0" il frigorifero non funziona. "0" significa fermo.

Si consiglia di tenere la manopola del termostato su una posizione media.

Ruotando la manopola in senso orario si ottengono temperature sempre più basse.

In presenza di temperature ambiente molto calde l'apparecchio può funzionare in continuo, con conseguente anomala formazione di brina, in questi casi occorre ruotare la manopola del termostato verso i numeri più bassi.

QUADRO COMANDI PER APPARECCHI DA INCASSO DUE COMPRESSORI E MONO COMPRESSORI (fig. 2)

La versione due compressori si distingue per avere la regolazione del vano frigorifero all'interno della cella frigorifero, mentre lo scomparto congelatore è regolato dal quadro comandi (fig. 2).

Il termostato "D" comanda il congelatore.

Sulla posizione "0" il congelatore non funziona.

Ruotando la manopola in senso orario l'apparecchio si avvia e si accende la spia verde "A".

Posizionando la manopola termostato su "S" (congelamento rapido) si accende la spia gialla "C" ed il compressore funziona in continuo per 50 ore. Allo scadere delle 50 ore la spia gialla "C" lampeggia per indicare che la fase di congelamento è terminata e la manopola del termostato deve essere riportata sulla posizione di normale utilizzo.

La spia rossa "B" se accesa indica che la temperatura nella cella congelatore non è sufficientemente bassa e ciò può dipendere da:

- apparecchio appena messo in funzione
- porta rimasta aperta o non chiusa bene
- introduzione di prodotti da congelare.

La spia rossa si spegne quando la temperatura interna prevista viene raggiunta.

La versione mono compressore ha un'unica regolazione (fig. 2).

Il termostato "D" comanda il frigorifero e congelatore.

Sulla posizione "0" il frigorifero ed il congelatore non funzionano.

Ruotando la manopola in senso orario l'apparecchio si avvia e si accende la spia verde "A".

Posizionando la manopola termostato su "S" (congelamento rapido) si accende la spia gialla "C" ed il compressore funziona in continuo per 6 ore. Allo scadere delle 6 ore la spia gialla "C" lampeggia per indicare che la manopola del termostato deve essere riportata sulla posizione di normale utilizzo.

La spia rossa "B" se accesa indica che la temperatura nella cella congelatore non è sufficientemente bassa e ciò può dipendere da:

- apparecchio appena messo in funzione
- porta rimasta aperta o non chiusa bene
- introduzione di prodotti da congelare.

La spia rossa si spegne quando la temperatura interna prevista viene raggiunta.

QUADRO COMANDI (fig.4B – fig.13) COMBI BICOMPRESSORE

Il termostato "A" comanda il vano congelatore, ruotando la manopola in senso orario si avvia il vano freezer e si accendono le spia verde "B" e la spia rossa "C". La spia rossa "C" si spegnerà solo quando la temperatura interna prevista viene raggiunta.

La spia gialla "E" si accende, nei modelli con cruscotto di fig.4b, quando viene premuto il tasto di congelazione rapida "F" mentre per i modelli con il cruscotto di fig.13, quando si ruota la manopola "A" nella posizione "SUPER" (S).

Il termostato "H" comanda il vano frigorifero, sulla posizione "0" il frigorifero non funziona.

Ruotando la manopola "H" in senso orario il vano frigorifero si avvia e si accende la spia verde "G".

QUADRO COMANDI (fig.4) COMBI MONOCOMPRESSORE CON ELETTROVALVOLA

Il termostato "A" comanda il vano congelatore, in posizione "0" viene disinserito il funzionamento di entrambi i vani freezer e frigorifero; in posizione diversa da "0" la manopola

“H” permette la regolazione del vano frigorifero.

Ruotando la manopola “A” in senso orario si avvia il vano freezer, si accende la spia verde “B” e lampeggia la spia rossa “C”. Detta operazione è da eseguire solo all'avviamento dell'apparecchio.

Le quattro spie verdi “D” indicano la temperatura all'interno del vano congelatore. La spia segnala una temperatura indicativa del valore medio presente in cella.

La spia gialla “E” si accende quando viene tenuto premuto il tasto di congelamento “F” per un tempo di 4 secondi e mette in funzionamento continuo il compressore.

Il termostato “H” comanda il vano frigorifero. Sulla posizione “0” lo scomparto frigorifero non funziona.

Ruotando la manopola “H” in senso orario il vano frigorifero si avvia e si accende la spia verde “G” (solo se la manopola termostato “A” è in una posizione diversa da “0”).

Il frigorifero funziona solo se è accesa la spia verde “B”.

Segnalazione di avvenuta anomalia: quando la luce rossa “C” lampeggia ed una delle quattro spie verdi “D” è accesa, significa che per mancata alimentazione di energia elettrica o altre anomalie gli alimenti nello scomparto congelatore sono stati per un certo tempo ad una temperatura superiore a 0; per disinserire il lampeggio della spia rossa “C” tenere premuto il tasto “F”. Per un corretto uso del congelatore vi suggeriamo di regolare la relativa manopola termostato in modo che si accenda sul termometro la spia verde “X”. Si otterrà così una conservazione ottimale.

QUADRO COMANDI (fig.13) COMBI MONOCOMPRESSORE CON ELETTROVALVOLA

Il termostato “A” comanda il vano congelatore, in posizione “0” viene disinserito il funzionamento di entrambi i vani freezer e frigorifero; in posizione diversa da “0” la manopola “H” permette la regolazione del vano frigorifero.

Ruotando la manopola “A” in senso orario si avvia il vano freezer, si accendono la spia verde “B” e la spia rossa “C”, quest'ultima si spegnerà solo quando la temperatura interna prevista viene raggiunta.

La spia gialla “E” si accende ruotando la manopola “A” in posizione “SUPER” mettendo in funzionamento continuo il compressore freezer.

Il termostato “H” comanda il vano frigorifero. Sulla posizione “0” lo scomparto frigorifero non funziona.

Ruotando la manopola “H” in senso orario il vano frigorifero si avvia e si accende la spia verde “G” (solo se la manopola termostato “A” è in una posizione diversa da “0”).

Il frigorifero funziona solo se è accesa la spia verde “B”.

QUADRO COMANDI (fig.4 – fig.4b – fig.13)

La spia rossa “C” se accesa indica che la temperatura nella cella congelatore non è sufficientemente bassa e ciò può dipendere da:

- apparecchio appena messo in funzione
- porta rimasta aperta
- introduzione di prodotto da congelare.

Il congelatore deve comunque garantire sempre temperature uguali o inferiori a -18° C.

ATTENZIONE: non esiste alcuna correlazione tra i numeri indicati sulla manopola termostato (A) e le temperature riportate sulle 4 spie verdi (D).

QUADRO COMANDI (fig. 12)

Il termostato "A" comanda frigorifero e congelatore.

Sulla posizione "0" il frigorifero e il congelatore non funzionano.

Ruotando la manopola in senso orario l'apparecchio si avvia e si accende la spia verde "B".

CONSERVAZIONE

Alcune versioni presentano un vano superiore ricavato sopra la prima griglia evaporante, tale vano va considerato 2 stelle ed è contrassegnato da una targhetta.

Le condizioni di massima prestazione di conservazione si ottengono togliendo i cesti ad esclusione di quello inferiore.

Il simbolo **❄️❄️❄️** indica la possibilità di conservare a bassa temperatura i surgelati a lungo termine nonché di congelare i cibi freschi.

I tempi di conservazione sono strettamente legati al mantenimento della temperatura per cui eventuali alterazioni influiscono sulla durata di conservazione.

In caso di mancanza di energia elettrica non aprire assolutamente la porta o il coperchio. Per 10-12 ore, i cibi congelati non si alterano. Per interruzioni più lunghe è necessario procedere all'avvolgimento degli alimenti in fogli di carta per alimenti sistemandoli possibilmente in un frigorifero o, al limite, in ambienti freschi.

In tal caso è consigliabile consumare gli alimenti entro 24 ore o procedere alla loro cottura ed al successivo congelamento.

CONGELAMENTO **❄️❄️❄️**

Le condizioni di massima prestazione di congelamento si ottengono togliendo i cesti ad esclusione di quello inferiore.

Combinati con quadro comandi (fig.2 – fig.4 – fig.4b – fig.13)

Per congelare prodotti freschi si consiglia di trasferire i prodotti già congelati nello scomparto conservazione.

24 ore prima di introdurre gli alimenti da congelare procedere come segue:

Quadro comandi (fig.4 – fig.4b)

Attivare la funzione congelamento rapido premendo per un tempo di 4 secondi il tasto “F”, si accenderà la spia gialla “E” per segnalare che è iniziata la fase di congelamento, che si interromperà automaticamente dopo 50 ore ripristinando le condizioni originarie (la spia gialla “E” si spegnerà).

Qualora si volesse interrompere manualmente la congelazione premere per un tempo di 4 secondi il tasto “F”.

Quadro comandi (fig.13)

Attivare la funzione congelamento rapido ruotando in senso orario la manopola “A” in posizione “SUPER”, si accenderà la spia gialla “E” per segnalare che è iniziata la fase di congelamento, che si interromperà automaticamente dopo 50 ore (la spia gialla “E” si spegnerà). Per ripristinare le condizioni originarie ruotare la manopola “A” nella posizione di normale funzionamento, comunque diversa da “SUPER”.

Quadro comandi (fig.2) combi incasso bicompressore

Attivare la funzione congelamento rapido ruotando in senso orario la manopola “D” nella posizione “S”, si accenderà la spia gialla “C”.

Dopo 50 ore, al termine del congelamento rapido, la spia gialla “C” lampeggerà per indicare che la manopola termostato deve essere riportata nella posizione di normale funzionamento.

Combinati senza quadri comandi o con quadro comandi (fig. 12)

24 ore prima dell'inizio della congelazione, fare spazio per i prodotti da congelare. All'inizio della congelazione, per non far raffreddare eccessivamente il vano frigo, potrebbe essere necessario arretrare di circa 1/2 numero la manopola del termostato, in funzio-

ne del carico e della temperatura ambiente. Alla fine della congelazione, riportare la manopola termostato nella posizione abituale.

Versione incasso mono compressore con quadro comandi (fig. 2)

In aggiunta a quanto riportato per i combinati senza quadro comandi:

per una migliore congelazione, qualora la temperatura ambiente sia superiore a 30° C, si consiglia di ruotare il termostato sulla posizione "S" di congelazione rapida per circa 6 ore prima dell'introduzione dei cibi freschi.

Allo scadere delle 6 ore (quando la spia "C" lampeggia) riportare il termostato sulla posizione di normale funzionamento diversa da "S".

PER TUTTI GLI APPARECCHI: la quantità massima da congelare, secondo le modalità previste dalle norme europee, è indicata in targa matricola.

SBRINAMENTO

La cella frigorifera ha lo sbrinamento automatico che avviene durante i tempi di pausa del compressore. Nel corso della pausa le gocce d'acqua che si formano per lo scioglimento della brina defluiscono nell'apposita bacinella posta sopra il compressore che con il calore generato ne provoca l'evaporazione.

È opportuno non disporre i cibi e il contenitore contro la parte di fondo.

Per lo sbrinamento comparto congelatore agire come segue:

- a) 24 ore prima dello sbrinamento ruotare la manopola del termostato verso i numeri alti o inserire l'interruttore di congelamento rapido, per portare i cibi ad una temperatura più bassa.
- b) Avvolgere i cibi congelati in fogli di carta per alimenti sistemandoli in frigorifero o in un ambiente fresco.
- c) Mettere il termostato su "0" oppure dove è previsto spegnere l'interruttore verde.
- d) Lasciare la porta aperta.
- e) A sbrinamento effettuato asciugare l'interno e risistemare i cibi precedentemente tolti.
- f) Mettere il frigorifero nelle condizioni iniziali e lasciar funzionare l'apparecchio con il termostato sui numeri alti.

Fig. 9) Importante: il congelatore è dotato di un sistema di evacuazione d'acqua di sbrinamento costituito da uno sgocciolatoio pieghevole in gomma posizionato sul bordo inferiore della cella.

Fig. 10) Importante: su alcuni combinati l'acqua di sbrinamento viene fatta defluire dall'interno del congelatore, tramite un condotto (chiuso con un tappino) collegato ad un gocciolatoio ricavato sullo zoccolo.

In alcuni modelli il gocciolatoio deve essere estratto dallo zoccolo, e riposizionato al termine dell'operazione di sbrinamento (fig. 10b).

N.B.: ricordarsi di togliere il tappino che chiude il condotto per fare defluire l'acqua di sbrinamento e rimetterlo ad operazione avvenuta.

Modelli con dispensatori di liquidi

Alcuni modelli sono dotati di dispensatori di liquidi, unitamente ad un contenitore bottiglia completo di griglia raccogli-gocce applicati alla controporta.

Istruzioni per l'applicazione e l'uso:

- 1) Fig. 8A - Tirare in avanti la griglietta "K" fino a sentire il fermo e sfilare il contenitore "H" dalla controporta sollevandolo verso l'alto.
- 2) Fig. 8B - Sfilare il dispensatore "Z" dal contenitore "H", avvitarlo sulla bottiglia e reinserirlo nel contenitore.

3) Fig. 8A - Montare il contenitore "H" sulla controporta inserendolo negli appositi agganci con un movimento verticale dall'alto verso il basso e bloccarlo alla controporta spingendo a fondo la griglietta "K".

4) Fig. 8A - Il dispensatore è pronto all'uso, per il prelievo della bevanda appoggiare il bordo del bicchiere sulle tre razze e spingere verso l'alto.

5) Fig. 8A - Pulizia del vano raccogli-gocce: tirare in avanti la griglietta "K" fino a sfilarla, pulire la sede del deposito liquido e reinserire la griglietta opportunamente pulita.

N.B.: Dopo un frequente uso del dispensatore con bevande zuccherate, pulirlo con acqua.

PULIZIA

Ad evitare formazioni di cattivi odori è consigliabile una pulizia periodica all'interno del frigorifero e delle guarnizioni magnetiche porte almeno due o tre volte l'anno.

a) Prima di effettuare qualsiasi operazione di pulizia o di manutenzione, disinserire l'apparecchio dalla rete di alimentazione elettrica staccando la spina (non basta portare la manopola del termostato sulla posizione "0").

b) Svuotare il congelatore dai cibi e dai cubetti di ghiaccio. (vedi "Sbrinamento").

c) Attendere che la brina sull'evaporatore sia sciolta.

d) Pulire l'interno dell'apparecchio usando acqua tiepida con aggiunta di uno o due cucchiaini di bicarbonato di sodio, risciacquare ed asciugare. **ATTENZIONE** non usare detersivi, abrasivi o solventi.

e) Prima di riporre i cibi nel congelatore farlo ripartire.

f) Pulire il foro scarico acqua saltuariamente utilizzando l'apposito accessorio (fig. 5), lasciandolo anche inserito nel foro di scarico.

g) L'eventuale presenza di un leggero velo di ghiaccio sulla parete di fondo della cella frigorifero è da considerarsi normale in quanto si dissolve ad ogni pausa del compressore.

Quando l'apparecchio deve rimanere per lunghi periodi inattivo, dopo un'accurata pulizia, lasciare la spina di alimentazione staccata e la porta socchiusa.

ASSISTENZA TECNICA

Per l'eventuale riparazione rivolgersi solamente ad un centro di assistenza tecnica autorizzato dal costruttore e richiedere l'utilizzo di ricambi originali. Il mancato rispetto di quanto sopra può compromettere la sicurezza dell'apparecchio. Se il vostro frigorifero non funziona o se il suo funzionamento è anormale, controllate questi punti prima di richiedere l'Assistenza Tecnica.

1) Arriva la corrente alla presa a cui è allacciato il frigorifero? Provatelo con una lampada.

2) La spina di allacciamento è forse staccata dalla presa di corrente? Inserirtila.

3) Il termostato è forse sulla posizione "0" (fermo)? Giratelo sulla posizione 3.

4) Avete forse lasciato formarsi uno strato di brina troppo spesso sull'evaporatore (più di 4-5 mm)? Scongelatelo (vedi "Sbrinamento").

5) Sono forse stati mal disposti i cibi all'interno del congelatore impedendo la libera circolazione dell'aria?

6) È libera la circolazione dell'aria intorno al condensatore posto dietro l'apparecchio? Allontanatelo dal muro.

SERVIZIO ASSISTENZA TECNICA



199.123.123

Se il problema dovesse persistere, componendo il "Numero Utile" indicato a lato sarete messi in contatto direttamente con il Centro Assistenza Autorizzato a Voi più vicino.

È importante che comunichiate al Centro Assistenza Tecnica il modello che troverete scritto sulla targhetta posta all'interno del frigorifero (o sul foglio di garanzia).

Fornendo tali informazioni otterrete un intervento più tempestivo ed adeguato.
Importante: il riscaldamento perimetrale della cella congelatore è indice di corretto funzionamento.

INVERSIONE DEL SENSO DI APERTURA DELLE PORTE (dove è previsto) vedere fig. 3

- 1) Si consiglia di sdraiare o inclinare di circa 45° il frigorifero, essendo necessario operare sulla parte inferiore dell'apparecchio per poter togliere la cerniera inferiore.
- 2) Smontare lo zoccolo se presente.
- 3) Togliere la cerniera inferiore (e le relative rondelle), agendo sulle viti A indicate in figura.
- 4) Togliere la porta inferiore.
- 5) Togliere la cerniera centrale e le relative rondelle agendo sulle viti B come indicato in fig. 3. Sui modelli con porta superiore alta (fig.7d), prima di togliere le viti che fissano la cerniera centrale, aprire la porta, togliere il tappo M e la chiusura testata alta L.
- 6) Togliere la porta superiore. Dove è impiegato il fermo porta (fig.7e) togliere quello di destra N agendo sulla vite. Dalla busta accessori prelevare il fermo porta di sinistra e fissarlo con la vite tolta in precedenza.
- 7) Asportare dal cruscotto la membrana di plastica che ricopre la cerniera superiore sinistra.
- 8) Svitare il perno C della cerniera superiore destra e rimontarlo a sinistra. Sui modelli con porta superiore alta (fig.7c), togliere i tappi F-G, il perno D e la cerniera superiore destra agendo sulle viti. Dalla busta accessori prelevare la cerniera superiore sinistra H e fissarla al mobile con le viti tolte in precedenza; rimontare il perno D con la relativa rondella e i tappi F-G. Rompere la membrana del tappo G per permettere la fuoriuscita della cerniera.
- 9) Rimontare le porte operando in senso inverso (6-5-4-3-2); ricordandosi di rimontare anche le rondelle distanziatrici interposte tra porta e cerniera.
- 10) Spostare le maniglie verticali, qualora esistano, dal lato sinistro al lato destro agendo sulle viti corrispondenti; nel caso di maniglie con marchio "M" (fig. 7b), spostare le maniglie da sinistra a destra incrociandole, togliere il marchio adesivo dalla maniglia di sinistra, prelevare dal kit accessori il nuovo marchio, togliere la protezione adesiva e posizionarlo sulla maniglia di destra.
- 11) Riportare l'apparecchio in posizione verticale.

N.B. Per ottenere un corretto allineamento delle porte è necessario agire sulla cerniera centrale.

INVERSIONE DEL SENSO DI APERTURA DELLE PORTE (dove è previsto) vedere fig. 7

Per modelli con cerniera inferiore montata sia a destra che a sinistra.

- 1) Si consiglia di inclinare il frigorifero di circa 45°.
- 2) Togliere le viti (A) che fissano la cerniera centrale. Sui modelli con porta superiore alta (fig.7d), prima di togliere le viti che fissano la cerniera centrale, aprire la porta, togliere il tappo M e la chiusura testata alta L.
- 3) Togliere la porta superiore. Dove è impiegato il fermo porta (fig.7e) togliere quello di destra N agendo sulla vite. Dalla busta accessori prelevare il fermo porta di sinistra e fissarlo con la vite tolta in precedenza.
- 4) Togliere la cerniera centrale.
- 5) Togliere la porta inferiore.
- 6) Asportare dal cruscotto e dallo zoccolo la membrana di plastica che ricopre la cerniera superiore sinistra e la cerniera inferiore sinistra.
- 7) Svitare il perno (B) della cerniera inferiore destra e rimontarlo a sinistra.

8) Svitare il perno (C) della cerniera superiore destra e rimontarlo a sinistra. Sui modelli con porta superiore alta (fig.7c), togliere i tappi F-G, il perno D e la cerniera superiore destra agendo sulle viti. Dalla busta accessori prelevare la cerniera superiore sinistra H e fissarla al mobile con le viti tolte in precedenza; rimontare il perno D con la relativa rondella e i tappi F-G. Rompere la membrana del tappo G per permettere la fuoriuscita della cerniera.

9) Rimontare le porte operando in senso inverso (5-4-3-2) ricordandosi di rimontare anche le rondelle distanziatrici qualora esistano.

10) Spostare le maniglie verticali, qualora esistano, dal lato sinistro al lato destro agendo sulle viti corrispondenti; nel caso di maniglie con marchio "M" (fig. 7b), spostare le maniglie da sinistra a destra incrociandole, togliere il marchio adesivo dalla maniglia di sinistra, prelevare dal kit accessori il nuovo marchio, togliere la protezione adesiva e posizionarlo sulla maniglia di destra.

11) Riportare l'apparecchio in posizione verticale.

COME PANNELLARE I FRIGORIFERI DA 370 L - 410 L

Dimensioni dei pannelli da inserimento:

370 L	Altezza mm.	Larghezza mm.	Spessore mm.
porta freezer	709	588	max 3
porta frigo	976	588	max 3

410 L

porta freezer	709	588	max 3
porta frigo	1134	588	max 3

Utensili necessari: cacciavite a croce.

Esecuzione (fig.11)

a) Togliere la cornice della porta freezer, svitando le viti poste sul lato destro della porta.

b) Allentare le viti superiori ed inferiori.

c) Inserire il pannello nell'apposita fessura della cornice.

d) Rimontare la cornice serrando le viti, serrare le viti superiori ed inferiori.

Analoga operazione è prevista per la porta più grande.

SE LA LUCE DEL VANO FRIGORIFERO NON FUNZIONA PROCEDERE COME SEGUE:

- Disinserire elettricamente l'apparecchio togliendo la spina.

- Togliere il coperchietto di protezione sganciando le alette che lo mantengono in posizione (nei modelli con plafoniera tirando in avanti e verso il basso; nei modelli con portalam-pada applicato sulla parete laterale premendo la parte inferiore e tirando verso l'alto).

- Svitare la lampadina e sostituirla con una analoga.

- Ripristinare il coperchietto di protezione e riallacciare elettricamente l'apparecchio.

PARTIE GENERALE

1) Lire attentivement les instructions contenues dans ce livret car elles vous donnent d'importantes indications au sujet de la sécurité, de l'emploi, de l'entretien et de l'installation.

Conserver soigneusement ce livret qui pourra vous aider par la suite.

2) Après avoir déballé l'appareil, vérifiez son bon état. Signalez toute anomalie à votre revendeur.

Cet appareil ne doit être destiné qu'à l'emploi pour lequel il a été construit, c'est-à-dire pour la conservation des aliments.

Tout autre emploi est abusif, donc dangereux.

Le constructeur ne peut être retenu responsable de dommages éventuellement causés par un emploi abusif, erroné et déraisonnable.

Déclaration de conformité: cet appareil est, dans ses parties destinées à entrer en contact avec des substances alimentaires, conforme à la prescription de la Dir. EEC 89/109.

CE Cet appareil est conforme aux directives 89/336/EEC, 73/23/EEC et modifications successives.

UTILISATION DU REFRIGERATEUR

Branchement électrique

Ce réfrigérateur est conçu pour fonctionner selon la tension nominale de courant indiquée sur la plaquette à l'intérieur de l'appareil. Les écarts de tension ne doivent pas dépasser, en plus ou en moins, 10% de la tension nominale.

Avant de brancher l'appareil, vérifiez que les données techniques de la plaquette, se trouvant à l'intérieur de l'appareil correspondent à celles du réseau de distribution électrique.

En cas d'incompatibilité entre la prise et la fiche de l'appareil, faire remplacer la prise par un technicien qualifié qui contrôlera également que la section des câbles de la prise corresponde à la puissance absorbée par l'appareil.

Nous déconseillons vivement l'emploi d'adaptateur de prises à fiches multiples et/ou de rallonges. La prise d'alimentation du réfrigérateur doit avoir une excellente mise à la terre. Il faut absolument vérifier ce dispositif de sécurité et, en cas de doute, faire contrôler l'installation par un technicien qualifié.

Le constructeur n'est absolument pas responsable des dommages éventuels causés par l'absence de mise à la terre.

INSTALLATION

Dans les modèles où les pieds ne sont pas montés, visser ces derniers dans les trous filetés situés en-dessous du réfrigérateur. Les deux pieds avant doivent être légèrement dévissés afin de laisser au réfrigérateur une faible inclinaison en arrière.

Le cas échéant, appliquer les entretoises (fig. 1) pour obtenir une circulation parfaite de l'air sur la paroi arrière: faire attention à ne pas boucher les fentes de ventilation en laissant un espace d'au moins 5 cm.

Eviter d'installer le réfrigérateur près d'une source de chaleur. Eviter également l'installation dans une pièce où la température reste longtemps inférieure à +16°C et supérieure à +38÷43 °C.

Pour le réfrigérateur à deux portes vérifier que le tuyau de vidange de l'eau de dégivrage

aboutisse dans la cuvette d'évaporation placée à l'arrière du réfrigérateur, au-dessus du compresseur.

Le réfrigérateur peut-être aussi installé sous les éléments de cuisine; dans ce cas la libre circulation de l'air doit être garantie, laissant un espace libre d'environ 5 centimètres entre le meuble et l'appareil ou dans la partie postérieure du meuble.

Une mauvaise installation peut causer des dommages aux personnes, aux animaux et aux choses et le constructeur ne peut en être retenu responsable.

CONSEILS POUR LE CONTRÔLE DE LA TEMPÉRATURE ET POUR LE RESPECT DES RÈGLES D'HYGIÈNE ALIMENTAIRE

Une bonne utilisation du réfrigérateur et le respect des règles hygiéniques alimentaires contribuent de façon significative à une meilleure conservation des aliments.

Contrôle de la température

Placer les aliments les plus délicats dans la zone la plus froide de l'appareil: en général, la basse au-dessus des tiroirs à fruits et à légumes.

Les aliments cuits doivent être mis dans des récipients hermétiques, laisser refroidir puis placer dans la zone centrale du réfrigérateur.

Les fruits et les légumes doivent être placés dans les récipients prévus à cet effet dans la partie basse du réfrigérateur.

Respect des règles d'hygiène alimentaire

Éliminer les enveloppes d'emballage avant de mettre les aliments à l'intérieur du réfrigérateur.

Emballer les aliments frais: de cette façon, ils se conservent plus longtemps et on évite qu'ils se contaminent mutuellement.

Disposer les aliments frais de façon que l'air puisse circuler librement à l'intérieur du réfrigérateur.

Nettoyer fréquemment l'intérieur du réfrigérateur en utilisant des détergents délicats mais qui ont un pouvoir bactéricide certain.

INFORMATIONS POUR L'ENVIRONNEMENT

Emballage, traitement des déchets

Après avoir déballé l'appareil, ne pas jeter l'emballage à la poubelle mais trier les différents matériaux (comme le polystyrène, le carton, etc. ...) selon les prescriptions locales pour l'élimination des ordures et selon les normes en vigueur.

Attention

Cet appareil est produit sans utiliser de CFC; le circuit réfrigérant contient un fluide HFC R 134a ou, alternativement, du gaz isobutane R 600 a. Pour plus de détails, voir la plaque signalétique.

Pour les opérations de nettoyage, n'utiliser aucun outil ou méthode autre que ce qui est décrit dans le chapitre s'y rapportant pour éviter d'endommager l'appareil.

Pour les appareils à l'isobutane (R 600 a)

L'isobutane est un gaz naturel qui n'a aucun effet sur l'environnement mais qui est inflammable. Il est donc indispensable de s'assurer que:

- l'installation de l'appareil se fait dans locaux ayant un volume libre de plus de 3 mètres cube;

- les ouvertures de ventilation de l'appareil sont maintenues libres et propres;
- le circuit réfrigérant de l'appareil n'est pas endommagé, que ce soit intérieurement (en utilisant des objets coupants ou pointus de façon incorrecte) ou extérieurement (opérations incorrectes en cours de nettoyage du circuit condensateur).

Au terme de la durée de vie de l'appareil, celui-ci devra être mis en condition de sécurité avant de l'envoyer à la décharge. Pour cela, s'adresser à votre revendeur ou à l'administration locale chargée de cela.

UTILISATION DU COMPARTIMENT RÉFRIGÉRATEUR

Pour conserver l'arôme au mieux, substance et fraîcheur de tous les aliments à disposer, nous vous recommandons de les enrouler préalablement dans des feuilles d'aluminium ou de plastique ou de les placer dans les bacs appropriés avec couvercle.

Il est ainsi évité toute superposition d'arômes.

Nous conseillons de disposer les aliments comme suit:

Viandes en général, poissons, charcuterie: sur la grille au dessus du bac fruits et légumes.

Aliments cuits, gâteaux, etc...: sur les grilles supérieures.

Oeufs et boites de lait: dans la contreporte de l'appareil.

Fruits et légumes: dans le bac prévu à cet effet, s'ils sont emballés dans un sachet "plastique"; il est préférable de le percer pour une meilleure conservation.

Produits et conserve: une fois la boîte ouverte, retirer la nourriture restante et la conserver dans un autre récipient qui ne soit pas en métal.

Important: S'assurer d'une circulation de l'air entre les différents conditionnements.

Remettre les aliments cuits uniquement refroidis ainsi que les liquides dans des bacs avec couvercle.

EXPLICATION DES SYMBOLES

Réfrigérateur

Le compartiment à basse température est idéal pour la conservation des aliments surgelés pendant une période limitée (une semaine environ).

Réfrigérateur

Le compartiment à basse température est idéal pour la conservation des aliments surgelés pendant une période moyenne (un mois environ).

Réfrigérateur

Le compartiment à basse température est idéal pour la conservation des aliments surgelés pendant une période prolongée (trois mois environ), pour la conservation des crèmes glacées et des produits similaires.

Réfrigérateur - Réfrigérateur/Congélateur

Le symbole indique la possibilité de congeler les produits frais et de conserver à basse température les produits surgelés pendant une période prolongée, selon les indications du tableau de congélation.

RÉGLAGE DE LA TEMPERATURE

La température ambiante, la charge et la fréquence d'ouverture de la porte de l'appareil électro-ménager, influencent la température interne. Quand on modifie le réglage, l'appareil peut ne pas démarrer immédiatement car il est en pause. Le réglage de la température

re se fait en agissant sur la manette du thermostat qui se trouve à l'intérieur ou à l'extérieur du réfrigérateur. Sur la position "0" le réfrigérateur ne fonctionne pas, "0" signifie arrêt. Il est préférable de mettre le bouton du thermostat en position intermédiaire. En tournant le bouton du thermostat dans le sens des aiguilles d'une montre, la température dans le réfrigérateur descend.

Si la température de votre pièce est élevée, le réfrigérateur fonctionne continuellement, ceci pouvant occasionner la formation de givre. Dans ce cas, mettre le bouton du thermostat sur une position moins élevée.

VERSION MONO COMPRESSEUR ET DOUBLE COMPRESSEUR ENCASTRABLES AVEC BANDEAU DE COMMANDE

Dans la version "double compresseurs" la température de la partie "réfrigérateur" est réglable à l'intérieur du compartiment réfrigérateur tandis que celle de la partie "congélateur" est réglable sur le bandeau de commande (fig. 2).

Le thermostat "D" contrôle le compartiment "congélateur".

Sur la position "0", le congélateur ne fonctionne pas.

En tournant le bouton dans le sens horaire, le congélateur se met en route et le témoin lumineux vert "A" s'allume.

En positionnant le bouton sur "S" (congélation rapide), le témoin lumineux jaune "C" s'allume et le compresseur fonctionne en continu pendant 50 heures. Au bout de 50 heures, le témoin jaune clignote indiquant que la congélation rapide est terminée et que le thermostat doit être replacé en position normale.

Le témoin lumineux d'alarme rouge "B" s'allume lorsque la température dans le congélateur n'est pas correcte. Cela signifie que:

- l'appareil vient juste d'être mis en route
- la porte est restée ouverte ou mal fermée
- insertion d'aliments frais à congeler trop importante.

Le témoin lumineux d'alarme rouge s'éteindra lorsque la température du congélateur correcte sera atteinte.

La version "simple compresseur" ne possède qu'une seule sélection sur le bandeau de commande (fig. 2).

Le thermostat "D" contrôle les compartiments "congélateur" et "réfrigérateur".

Sur la position "0", l'appareil ne fonctionne pas.

En tournant le bouton dans le sens horaire, l'appareil se met en route et le témoin lumineux vert "A" s'allume.

En positionnant le bouton sur "S" (congélation rapide), le témoin lumineux jaune "C" s'allume et le compresseur fonctionne en continu pendant 6 heures. Au bout de 6 heures, le témoin jaune clignote indiquant que la congélation rapide est terminée et que le thermostat doit être replacé en position normale.

Le témoin lumineux d'alarme rouge "B" s'allume lorsque la température dans le congélateur n'est pas correcte. Cela signifie que:

- l'appareil vient juste d'être mis en route
- la porte est restée ouvert ou mal fermée
- insertion d'aliments frais à congeler trop importante.

Le témoin lumineux d'alarme rouge s'éteindra lorsque la température du congélateur correcte sera atteinte.

BANDEAU DE CONTROLE (fig. 4b & fig. 13) POUR RÉFRIGÉRATEUR BI-COMPRESSEUR

Le thermostat "A" contrôle la congélation. Tournez la manette dans le sens des aiguilles d'une montre, le congélateur se met en marche et les voyants "B" vert et "C" rouge

s'allument. le voyant rouge "C" s'éteint dès que le congélateur atteint la température sélectionnée.

Le voyant jaune "E" s'allume (comme sur fig. 4b) lorsque le bouton de la congélation rapide "F" est enfoncé, alors que sur le modèle dont le bandeau de contrôle est indiqué fig.13, la super congélation est activée quand la manette "A" est positionnée sur "Super". La manette de thermostat "H" contrôle la température du réfrigérateur, si elle est positionnée sur "0", le réfrigérateur ne fonctionne pas. Pour mettre le réfrigérateur en marche : tournez la manette "H" dans le sens des aiguilles d'une montre et le voyant vert "G" s'allume.

BANDEAU DE CONTROLE (fig. 4) POUR RÉFRIGÉRATEUR CONGÉLATEUR "NO FROST" MONO-COMPRESSEUR

La manette de thermostat "A" contrôle la température du réfrigérateur, si elle est positionnée sur "0", le réfrigérateur et le congélateur ne fonctionnent ni l'un ni l'autre. La manette "H" commande la température du réfrigérateur. Lorsque l'on tourne la manette "A" dans le sens des aiguilles d'une montre, le freezer se met en marche : le voyant "B" s'enclenche et le voyant "C" clignote. Cette opération doit uniquement être effectuée lorsque l'appareil est en fonctionnement.

Les 4 voyants verts "D" indiquent la température à l'intérieur du congélateur. Le voyant jaune "E" s'allume lorsque le bouton de super congélateur "F" est poussé pendant 4 secondes au minimum, alors le compresseur fonctionne de manière continue.

La manette "H" permet d'ajuster la température du réfrigérateur. Sur la position "0", le réfrigérateur ne fonctionne pas. En tournant la manette "H" dans le sens des aiguilles d'une montre, le réfrigérateur se met en marche et le voyant vert "G" s'allume (uniquement si la manette "A" est sur une autre position que "0"). Le réfrigérateur fonctionne uniquement si le voyant vert "B" est allumé.

Signal de dysfonctionnement : si le voyant rouge "C" clignote et que l'un des voyants verts "S" est allumé, cela signifie qu'il y a une panne de courant ou que les aliments dans le congélateur ont subi une température supérieure à 0 degrés pendant un certain temps. Pour éteindre le voyant rouge clignotant "C", enfoncez le bouton "F" pendant 4 secondes minimum.

Pour un résultat optimal du congélateur, nous vous conseillons de positionner la manette de manière à ce que le voyant vert "X" s'allume, ce qui garantit une conservation idéale des aliments.

BANDEAU DE CONTROLE (fig. 13) POUR RÉFRIGÉRATEUR CONGÉLATEUR "NO FROST" MONO-COMPRESSEUR

La manette de thermostat "A" contrôle la température du réfrigérateur, si elle est positionnée sur "0", le réfrigérateur et le congélateur ne fonctionnent ni l'un ni l'autre. La manette "H" commande la température du réfrigérateur

Lorsque l'on tourne la manette "A" dans le sens des aiguilles d'une montre, le congélateur se met en marche : les voyants "B" vert et "C" rouge s'allument.

Lorsque le congélateur atteint la température sélectionnée, le voyant rouge s'éteint.

Le voyant jaune "E" s'allume quand la manette "A" est sur la position "SUPER", alors le compresseur fonctionne de manière continue.

La manette "H" permet d'ajuster la température du réfrigérateur. Sur la position "0", le réfrigérateur ne fonctionne pas. En tournant la manette "H" dans le sens des aiguilles d'une montre, le réfrigérateur se met en marche et le voyant vert "G" s'allume (uniquement si la manette "A" est sur une autre position que "0").

BANDEAU DE CONTROLE (fig. 4, fig. 4b, fig. 13)

Lorsque le voyant rouge est ou s'est allumé, la température dans le réfrigérateur ou le congélateur n'est pas assez froide.

Motifs du dysfonctionnement :

- l'appareil vient juste d'être mis en marche
 - porte laissée ouverte ou entrebâillée
 - aliments frais à congeler introduits depuis peu dans le congélateur.
- Le congélateur doit de toute façon toujours garantir des températures égales ou inférieures à -18°C.

ATTENTION: il n'y a pas de rapport entre les numéros indiqués sur la poignée thermostat (A) et les températures indiquées sur les 4 voyants lumineux verts (D).

TABLEAU DE BORD (fig. 12)

Le thermostat "A" contrôle le réfrigérateur et le congélateur.

Sur la position "0", réfrigérateur et congélateur sont hors fonctionnement.

En tournant la manette du thermostat dans le sens des aiguilles d'une montre, l'appareil fonctionne et le voyant vert "B" s'allume.

CONSERVATION

Quelques modèles possèdent un compartiment placé en haut du congélateur, sur la partie haute de l'évaporateur, le compartiment est un "2 étoiles" comme indiqué sur la plaque signalétique.

Les conditions maximales de conservation s'obtiennent en retirant tous les paniers, excepté celui du bas.

Le symbole  indique la possibilité de conserver le "surgelé" à basse température pendant une longue période, ainsi que de congeler des produits frais.

Les temps de conservation dépendent strictement du maintien de la température; par conséquent des variations éventuelles de température influent directement sur la durée de la conservation.

En cas de panne d'électricité, n'ouvrez absolument pas la porte ou le couvercle. Les denrées conservées ne subissent aucun dommage si la panne dure de 10 à 12 heures. En cas d'interruption plus longue, enveloppez les produits dans du papier spécial pour aliments et placez-les, autant que possible, dans un réfrigérateur ou, à la limite, dans un endroit frais. En tout cas il est conseillé de consommer ces denrées dans un délai de 24 heures ou de les faire cuire et de les congeler ensuite.

CONGELATION

La performance maximale de congélation est obtenue en retirant les paniers excepté celui du bas.

Réfrigérateur-congélateur avec bandeau de contrôle (fig. 2, fig. 4, fig. 4b et fig13)

Avant de congeler des aliments frais, nous vous conseillons de transférer les aliments déjà congelés du compartiment supérieur au compartiment inférieur, de manière à laisser la place aux produits frais.

24 heures avant de congeler des aliments, suivre les instructions suivantes :

Bandeau de contrôle (fig.4 – fig. 4b)

Pour activer la fonction congélation rapide, enfoncez le bouton "F" pendant 4 secondes minimum, le voyant jaune s'allume et indique que le processus de congélation rapide est enclenché. Cette fonction s'arrêtera automatiquement après 50 heures et l'appareil reprendra les fonctions initialement sélectionnées.(le voyant jaune s'éteint). Si vous souhaitez arrêter le processus de super congélation avant ce laps de temps, enfoncez le bouton "F" pendant plus de 4 secondes.

Bandeau de contrôle (fig.13)

Pour activer la fonction congélation rapide,, tournez la manette "A" dans le sens des aiguilles d'une montre sur la position "Super", le voyant jaune "E" s'allume pour indiquer que le processus de congélation rapide est enclenché. Cette fonction s'arrêtera automati-

quement 50 heures après et l'appareil reprendra les fonctions initialement sélectionnées (le voyant jaune s'éteint).

Pour ramener l'appareil aux fonction initialement sélectionnées, tournez la manette "A" sur la position initiale, autre que "Super".

Bandeau de contrôle (fig. 2) pour réfrigérateur-congélateur intégrable bi-compresseur

Pour activer la fonction congélation rapide, tournez la manette "D" dans le sens des aiguilles d'une montre sur la position "Super", le voyant jaune "C" s'allume. Au bout de 50 heures, lorsque le programme de congélation rapide est terminé, le voyant jaune "C" clignotera pour indiquer que la manette de thermostat doit être positionnée sur la fonction de marche normale.

Combinés Réfrigérateur/Congélateur, avec ou sans tableau de bord (fig. 12)

24 heures avant le début de la congélation, faire de la place pour les produits à congeler. Au début de la congélation, pour ne pas faire refroidir excessivement le compartiment réfrigérateur, il peut être nécessaire de ramener d'environ 1/2 numéro la poignée du thermostat, en fonction du chargement et de la température ambiante. A la fin de la congélation, remettre la poignée du thermostat sur la position habituelle.

Mono compresseur intégrable avec bandeau de commande (fig. 2)

Additif spécifique aux Réfrigérateurs Congélateurs sans bandeau de commande:

pour augmenter l'efficacité de congélation lorsque la température ambiante est supérieure à 30° C, actionner la congélation rapide en positionnant le bouton sur la position «S» au moins 6 heures avant d'introduire des aliments frais à congeler.

Après 6 heures (lorsque le voyant "C" clignote) positionnez la manette de thermostat sur une position de marche autre que "Super".

POUR TOUS LES APPAREILS: la quantité maximum à congeler est, selon les modalités prévues par les normes européennes, indiquée sur la plaque signalétique.

DEGIVRAGE

Le compartiment frigorifique est équipé d'un système de dégivrage automatique qui s'effectue pendant les temps de pause du compresseur. Au cours de ce cycle, les gouttes d'eau qui se forment par suite du givre qui fond, se déposent dans le bac placé au-dessus du compresseur qui, par la chaleur, en provoque l'évaporation.

Ne pas placer de denrées ou de récipients en contact avec la paroi arrière.

Pour les compartiments de congélation des "double porte" agir comme suit:

- a) 24 heures avant de dégivrer, tourner la manette du thermostat vers les positions les plus froides ou brancher l'interrupteur de congélation rapide afin de donner aux aliments la température la plus basse.
- b) Envelopper les aliments surgelés ou congelés dans du papier alimentaire et les placer soit dans le réfrigérateur soit dans un endroit frais, en veillant à ce qu'ils ne décongelent pas.
- c) Placer le thermostat sur la position "0" ou, s'il est prévu, éteindre l'interrupteur vert.
- d) Laisser la porte ouverte.
- e) Une fois le dégivrage effectué nettoyer et sécher l'intérieur de l'appareil et remettre en place les aliments.
- f) Remettre l'appareil dans les conditions initiales et le laisser fonctionner avec le thermostat positionné sur la position de plus grand froid.

Fig. 9) Important: Le congélateur est pourvu d'un système d'évacuation de l'eau de dégivrage se composant d'un égouttoir en caoutchouc, placé sur le bord inférieur du compartiment.

Fig. 10) Important: l'eau de dégivrage est évacuée (seulement sur quelques modèles) de l'intérieur du congélateur vers l'extérieur à travers un conduit (fermé par un bouchon relié à un ramasse - goutte aménagé sur le socle).

Sur quelques modèles, l'égouttoir doit être retiré de son socle, et remis en place dès la fin de l'opération de dégivrage (Fig. 10b).

N.B.: Se rappeler d'enlever le bouchon qui ferme le conduit pour faire couler l'eau de dégivrage puis le remettre une fois l'opération terminée.

Modèles avec distributeur de liquide:

Certains sont dotés d'un distributeur de liquide composé d'un distributeur et d'un égouttoir; l'ensemble s'applique à la contre-porte.

Instructions pour l'application et l'utilisation

- 1) Fig. 8A - Tirer vers l'avant la petite grille "K" jusqu'à sentir l'arrêt et disposer le conteneur "H" de la contre-porte en soulevant vers le haut.
- 2) Fig. 8B - Positionner le distributeur "Z" du conteneur "H" en le vissant sur la bouteille et l'introduire dans le conteneur.
- 3) Fig. 8A - Monter le conteneur "H" dans la contre-porte en l'insérant dans les crochets par un mouvement vertical du haut vers le bas et en le bloquant à la contre-porte en appuyant à fond la petite grille "K".
- 4) Fig. 8A - Le distributeur est prêt à l'utilisation; pour obtenir la boisson, appuyer le bord du verre sur les trois doigts du distributeur et appuyer vers le haut.
- 5) Fig. 8A - Pour nettoyer la partie égouttoir, tirer vers l'avant la petite grille "K" jusqu'à la sortir, nettoyer les dépôts de liquide et réinsérer la petite grille .

N.B.: Après une utilisation fréquente du distributeur avec des boissons sucrées, nettoyer avec de l'eau.

ENTRETIEN

Afin d'éviter la formation de mauvaises odeurs, nous vous conseillons de nettoyer régulièrement l'intérieur du réfrigérateur au moins deux ou trois fois par an.

- a) Avant de procéder aux opérations de nettoyage ou d'entretien, débrancher l'appareil du réseau d'alimentation électrique en enlevant la prise (il ne suffit pas de placer la poignée du thermostat sur "0").
- b) Vider le réfrigérateur et enlever les cubes de glace (voir "dégivrage").
- c) Attendre que tout le givre, formé sur l'évaporateur, soit fondu.
- d) Nettoyer l'intérieur du réfrigérateur en utilisant une solution d'eau tiède et de bicarbonate de soude; rincer et sécher. ATTENTION ne jamais utiliser de produits détergents, abrasifs ou solvants.
- e) Remettre le réfrigérateur en fonctionnement avant d'y placer les aliments.
- f) Nettoyer le trou de vidange de l'eau, de temps en temps en utilisant son accessoire (Fig. 5), en le laissant même introduit dans le trou de vidange.

Lorsque l'appareil n'est pas utilisé pendant un certain temps, effectuer un nettoyage à fond et laisser l'appareil débranché avec sa porte entr'ouverte.

ASSISTANCE TECHNIQUE

Pour toute réparation adressez-vous à votre revendeur et exiger les pièces de rechange d'origine. Si les conditions ci-dessus ne sont pas respectées; le fonctionnement de l'appareil peut être compromis. Si le réfrigérateur ne fonctionne pas, ou si le fonctionnement est anormal, effectuer les contrôles suivants avant d'appeler le technicien.

- 1) Le courant arrive-t-il à la prise de branchement du réfrigérateur? Essayer à l'aide d'une lampe.
- 2) La fiche de connexion est-elle débranchée? L'introduire.
- 3) Le thermostat est-il sur la position "0" (arrêt)? Tourner la poignée sur la position 3.
- 4) Y-a-t-il du givre sur l'évaporateur? (plus de 4 à 5 mm)? Effectuer le dégivrage (voir "Dégivrage").
- 5) Les aliments sont-ils bien placés à l'intérieur du réfrigérateur et laissent-ils une circulation suffisante d'air?
- 6) La circulation de l'air autour du condensateur placé derrière le réfrigérateur est-elle libre? Eloigner l'appareil du mur.

Si le défaut persiste, adressez-vous à votre revendeur en communiquant le type du modèle que vous trouverez sur la plaquette placée à l'intérieur du réfrigérateur (ou sur le feuillet de garantie). A l'aide de ces informations vous obtiendrez une intervention plus rapide et plus appropriée.

Important: le chauffage périmétral du compartiment de congélation indique un fonctionnement correct.

REVERSIBILITE DU SENS D'OUVERTURE DES PORTES (seulement sur quelque modèle) fig 3

1) Basculer le réfrigérateur, ou l'incliner de 45° car il faudra agir sur la partie inférieure de l'appareil pour enlever la charnière inférieure.

2) Le cas échéant démonter le socle.

3) En dévissant les vis A (voir la figure), enlever la charnière inférieure et ses rondelles.

4) Enlever la porte inférieure.

5) Enlever la charnière centrale et les rondelles en agissant sur les vis B (voir figure 3).

Modèles avec porte supérieure haute (fig 7d - l'intérieur de la partie supérieure de la porte haute). Tout d'abord, retirez les vis qui fixent la charnière centrale (entre le réfrigérateur et la porte du congélateur) ; ouvrir la porte supérieure et retirer le cache M et l'embout plastique L. Les portes doivent être soutenues pendant toute la durée de l'opération.

6) Enlever la porte supérieure. Retirez la vis N de la charnière basse droite (fig 7e – partie inférieure de l'appareil plinthe retirée). Prenez la charnière basse gauche dans le sachet plastique et fixez-la en bas de l'appareil avec la vis retirée de la charnière basse droite.

7) Enlever la membrane de plastique qui couvre la charnière supérieure gauche.

8) Dévisser le pivot C de la charnière supérieure droite et le remonter à gauche. Modèles avec porte supérieure haute (fig 7c l'intérieur de la partie supérieure de la porte haute). Retirez le cache F-G, le pivot D et la charnière supérieure droite et enlever la vis. Prenez la charnière supérieure gauche (H) dans le sachet plastique et la fixer avec la vis retirée. Fixez le pivot D avec la rondelle à la charnière supérieure gauche. Après avoir transféré la charnière à gauche, l'embout plastique L qui couvre ce mécanisme doit être changé, la membrane du cache G doit être cassée de manière à se remettre en place.

9) Remonter la porte en agissant en sens inverse (6-5-4-3-2); ne pas oublier de remonter également les rondelles servant d'entretoise entre la porte et la charnière.

10) Déplacer les poignées verticales, si elles ont été fournies avec l'appareil, du côté gauche au côté droit en ajustant les vis appropriées. Pour les modèles équipés de poignées marquées «M», déplacer simplement les poignées en de la gauche vers la droite (fig. 7b). Enlever la marque adhésive de la poignée gauche et replacer la sur la poignée droite.

11) Remettre l'appareil en position verticale.

N.B. Pour obtenir un alignement correct des portes, agir sur la charnière centrale.

INVERSION DU SENS D'OUVERTURE DES PORTES (seulement sur quelque modèle) voir fig. 7

Pour les modèles à charnière inférieure montée aussi bien à droite qu'à gauche.

1) Il est conseillé d'incliner le réfrigérateur d'environ 45°.

2) Enlever les vis (A) qui fixent la charnière centrale. Modèles avec porte supérieure haute (fig 7d - l'intérieur de la partie supérieure de la porte haute). Tout d'abord, retirez les vis qui fixent la charnière centrale (entre le réfrigérateur et la porte du congélateur) ; ouvrir la porte supérieure et retirer le cache M et l'embout plastique L. Les portes doivent être soutenues pendant toute la durée de l'opération.

3) Enlever la porte supérieure. Retirez la vis N de la charnière basse droite (fig 7e – partie inférieure de l'appareil plinthe retirée). Prenez la charnière basse gauche dans le sachet

- plastique et fixez-la en bas de l'appareil avec la vis retirée de la charnière basse droite.
- 4) Enlever la charnière centrale.
 - 5) Enlever la porte inférieure
 - 6) Enlever du panneau de commande et du socle la membrane de plastique qui recouvre la charnière supérieure gauche et la charnière inférieure gauche.
 - 7) Dévisser le pivot (B) de la charnière inférieure droite puis le remonter à gauche.
 - 8) Dévisse le pivot (C) de la charnière supérieure droite puis le remonter à gauche. Modèles avec porte supérieure haute (fig 7c l'intérieur de la partie supérieure de la porte haute). Retirez le cache F-G, le pivot D et la charnière supérieure droite et enlever la vis. Prenez la charnière supérieure gauche (H) dans le sachet plastique et la fixer avec la vis retirée. Fixez le pivot D avec la rondelle à la charnière supérieure gauche. Après avoir transféré la charnière à gauche, l'embout plastique L qui couvre ce mécanisme doit être changé, la membrane du cache G doit être cassée de manière à se remettre en place.
 - 9) Remonter les portes en opérant en sens inverse (5-4-3-2) sans oublier de remonter aussi les rondelles s'il y en a.
 - 10) Déplacer les poignées verticales, si elles ont été fournies avec l'appareil, du côté gauche au côté droit en ajustant les vis appropriées. Pour les modèles équipés de poignées marquées «M», déplacer simplement les poignées en de la gauche vers la droite (fig. 7b). Enlever la marque adhésive de la poignée gauche et replacer la sur la poignée droite.
 - 11) Remettre l'appareil en position verticale.

COMMENT HABILLER LE REFRIGERATEUR 370 L - 410 L

Dimensions des panneaux d'habillage:

	Hauteur mm.	Largeur mm.	Epaisseur mm.
370 L			
Porte freezer	709	588	max 3
Porte réfrigérateur	976	588	max 3

410 L

Porte freezer	709	588	max 3
Porte réfrigérateur	1134	588	max 3

Outils nécessaires: tournevis cruciforme

Exécution (fig.11):

- a) Retirer la cornière de la porte du freezer en dévissant les vis placées sur la droite de la porte.
- b) Desserrer les vis supérieures et inférieures.
- c) Introduire le panneau dans la glissière prévue sur la cornière.
- d) Remonter la cornière en serrant les vis et resserrer les vis supérieures et inférieures.

Procéder de la même façon pour la porte du réfrigérateur.

SI L'ÉCLAIRAGE INTÉRIEUR DU RÉFRIGÉRATEUR NE FONCTIONNE PLUS, PROCÉDER DE LA FAÇON SUIVANTE:

- Débrancher l'appareil en retirant la prise.
- Retirer le couvercle de protection en le déboîtant des supports qui le maintiennent en place:
 - dans les modèles avec plafonniers, tirer vers l'avant et vers le bas,
 - dans les modèles avec porte-lampe appliqué sur la paroi latérale, appuyer sur la partie inférieure et tirer vers le haut.
- Dévisser l'ampoule défectueuse et la remplacer par une du même type.
- Replacer le couvercle de protection.
- Rebrancher l'appareil électriquement.

ALLGEMEINES

1) Lesen Sie dieses Handbuch aufmerksam durch. Es enthält wichtige Hinweise über die Sicherheit bei der Aufstellung, den Gebrauch und die Wartung Ihres Gerätes.

Bewahren Sie dieses Handbuch griffbereit auf.

2) Überzeugen Sie sich nach Entfernung der Verpackung von der Unversehrtheit Ihres Gerätes. Dieses Gerät ist nur für die Aufbewahrung von Lebensmitteln bestimmt. Jeder andere Gebrauch ist ungeeignet und somit unzweckmäßig.

Der Hersteller haftet nicht für eventuelle Schäden aus unzweckmäßigem, falschem oder unvernünftigem Gebrauch.

Senden Sie den Garantieschein ein.

Zulassungserklärung: Dieses Gerät entspricht der EG-Vorschrift 89/109 ECC für die Bereiche, die mit Lebensmitteln in Berührung kommen.

CE Das Gerät entspricht den Europäischen Richtlinien 89/336/ECC, 73/23/ECC und deren nachträglichen Änderungen.

BENUTZUNG DES KÜHLGERÄTES

Elektrischer Anschluß

Dieses Kühlgerät funktioniert mit der Netzspannung, die auf dem Schild im Innern des Gerätes angegeben ist. Spannungsabweichungen dürfen nicht mehr als +10% der Netzspannung betragen.

Vergewissern Sie sich vor Anschluß des Gerätes, daß die vorhandene Netzspannung den Angaben des Herstellers entspricht.

Von dem Gebrauch von Adaptern, Mehrfachsteckdosen und/oder Verlängerungskabeln ist abzuraten.

Die Steckdose für das Kühlgerät muß eine ausreichende Erdung haben. Der Hersteller haftet in keiner Weise für Schäden, die durch das Fehlen einer entsprechenden Erdung entstehen.

Lassen Sie im Zweifelsfall eine genaue Kontrolle durch qualifiziertes Fachpersonal durchführen.

AUFSTELLUNG

Bei Modellen, an denen die Füße noch nicht anbracht sind, müssen die beiliegenden Füße in die jeweiligen Gewindelöcher unter dem Kühlgerät eingeschraubt werden.

Es ist darauf zu achten, daß die beiden vorderen Füße etwas weniger eingeschraubt werden als die hinteren, damit das Gerät leicht nach hinten geneigt ist.

Falls vorgesehen, die hinteren Abstandstücke (Abb.1) anbringen, damit eine perfekte Luftzirkulation an der Hinterwand entsteht. Es wird empfohlen, die Öffnungen oder Schlitze für die Lüftung bzw. den Wärmeabzug nicht zu verstopfen und mindestens einen Wandabstand von 5 cm einzuhalten. Tiefkühltruhen, die seitlich ein Gitter zur Belüftung des Kompressors haben, sollten zwischen Gitter und Wand einen Mindestabstand von 10 cm einhalten.

Um den Energieverbrauch zu begrenzen, sollte das Gerät vor direkter Sonnenbestrahlung geschützt und nicht im Bereich einer Wärmequelle (Heizkörper, etc.) aufgestellt werden.

Räume, deren Temperatur lange Zeit unter +16°C oder über +38÷43°C liegt, eignen sich nicht zur Aufstellung des Kühlgerätes.

Achten Sie darauf, daß eine ausreichende Luftzirkulation gewährleistet ist.
Der Hersteller haftet nicht für Fehler, die aus fehlerhafter Aufstellung resultieren.

HINWEISE ZUR KORREKTEN UND HYGIENISCHEN EINLAGERUNG VON LEBENS- MITTELN

Der korrekte Gebrauch des Kühlschranks und die Beachtung einiger einfacher Regeln bei der Lagerung von Lebensmitteln leisten einen wesentlichen Beitrag zur besseren Aufbewahrung des Kühlgutes.

Hinweise zur korrekten Einlagerung

Leicht verderbliche Speisen sollten im kältesten Bereich des Kühlschranks (in der Regel unten, direkt über den Gemüseschalen) gelagert werden. Bereits gegartes, noch warmes Kühlgut sollte in luftdichte Behälter eingefüllt und erst nach Abkühlung in den mittleren Bereich des Kühlschranks eingelagert werden.

Obst und Gemüse sind in den dafür vorgesehenen Gemüseschalen im unteren Bereich des Kühlschranks aufzubewahren.

Hinweise zur hygienischen Aufbewahrung

Entfernen Sie die Umverpackung der Lebensmittel, bevor Sie diese in den Kühlschrank einlagern.

Frische Lebensmittel sollten vor Einlagerung in Folie eingewickelt werden, damit sie länger frisch bleiben und eine Geruchsbildung vermieden wird.

Lagern Sie die Lebensmittel so ein, daß die Luftzirkulation im Inneren des Kühlschranks gewährleistet ist.

Reinigen Sie den Kühlschrankinnenraum in regelmäßigen Abständen. Benutzen Sie hierzu einen umweltfreundlichen milden Haushaltsreiniger. Zur Beseitigung eventueller Gerüche und Bakterien können Sie Essigwasser benutzen.

INFORMATIONEN ZUR UMWELTFREUNDLICHEN ENTSORGUNG

Entsorgung der Verpackung

Entsorgen Sie bitte die Verpackung ordnungsgemäß, indem Sie die verschiedenen Materialien (Styropor, Pappe, Kartonage usw) vorsortieren und getrennt in den dafür vorgesehenen Abfallbehältern deponieren.

Wenn Sie das Gerät nach Jahren außer Betrieb nehmen, muß das Kältemittel entsorgt werden, bevor es zur Deponie transportiert wird. Bitte wenden Sie sich an Ihren Fachhändler oder die vorhandenen kommunalen Entsorgungseinrichtungen.

Achtung

Dieses Gerät ist FCKW-frei. Der Kältekreislauf ist mit dem FKW R 134a gefüllt oder andernfalls mit dem Naturgas R 600 a (zusätzlich FKW-frei). Genauere Informationen entnehmen Sie bitte dem Typenschild im Innern des Geräts.

Für die Reinigung dürfen keine anderen Gegenstände oder Verfahren eingesetzt werden als die in dem entsprechenden Abschnitt dieser Bedienungsanleitung beschriebenen, um Beschädigungen des Geräts zu vermeiden.

Für die Geräte mit dem Kältemittel Isobutan (R 600 a) gilt

Isobutan ist ein umweltfreundliches, aber brennbares Naturgas. Es ist deshalb unverzichtbar sicherzustellen, daß:

- das Gerät in einem Raum aufgestellt wird, in dem mindestens 3 Kubikmeter Rauminhalt

frei sind;

- die Belüftungsöffnungen des Gerätes freigelassen und gereinigt werden;
 - der Kühlkreislauf des Geräts nicht beschädigt wird, weder intern durch das Benutzen schneidender oder stechender Gegenstände noch extern durch das unsachgemäße Reinigen des Verflüssigers.
-

BENUTZUNG DES KÜHLSCHRANKTEILS

Um Aroma, Nährwert und Frische aller unterzubringenden Lebensmittel in der besten Weise zu bewahren, empfehlen wir, sie vorsichtshalber in Aluminium- oder Plastikfolie einzuwickeln oder in die dafür vorgesehenen Behälter mit Deckel hineinzulegen. Dies verhindert außerdem, daß die Gerüche einander überlagern.

Wir raten, die Lebensmittel wie im folgenden beschrieben unterzubringen:

Fleisch im allgemeinen, Wurstwaren, Fisch: auf der Abstellfläche (Gitterrost oder Glasboden) über der Obst- und Gemüseschale .

Gekochte Lebensmittel, Kuchen usw.: auf den darüber liegenden Abstellflächen.

Bier und Milchprodukte: in der Türinnenseite des Gerätes.

Obst und Gemüse: Damit sie länger frisch bleiben, empfiehlt es sich, Obst und Gemüse in durchlöchernten Plastikbeuteln in der Gemüseschale zu lagern.

Produkte in Dosen: Nachdem die Dose geöffnet worden ist, den restlichen Inhalt herausnehmen und in einem anderen Behältnis aufbewahren, das nicht aus Metall besteht.

Wichtig: Sorgen Sie für eine freie Luftzirkulation zwischen den unterschiedlichen Verpackungen.

Gekochte Lebensmittel nur im abgekühlten Zustand und Flüssigkeiten nur in Behältern mit Deckeln einlegen.

ZEICHENERKLÄRUNG

Kühlschrank ☒

Das Tiefkühlfach eignet sich für die Aufbewahrung von Lebensmitteln für kurze Zeit, ca. eine Woche.

Kühlschrank ☒☒

Das Tiefkühlfach eignet sich für die Aufbewahrung von Lebensmitteln für einen mittleren Zeitraum, ca.einen Monat.

Kühlschrank ☒☒☒

Das Tiefkühlfach eignet sich für das Einfrieren und Tiefkühlen von Lebensmitteln für lange Zeit, ca. drei Monate.

Kühlschrank ☒☒☒☒

Das Tiefkühlfach eignet sich für die Aufbewahrung von Lebensmitteln, entsprechend den Angaben der Einfriertabelle.

TEMPERATURREGELUNG

Raumtemperatur, Häufigkeit der Türöffnungen und Menge der zu kühlenden Lebensmittel beeinflussen die Innentemperatur des Kühlgerätes. Die Innentemperatur wird durch einen Thermostaten geregelt. Durch Drehen des Thermostatknopfes kann die Temperatureinstellung verändert werden.

Bei Einstellung "0" ist die Kühlung ausgeschaltet.

Es wird empfohlen, den Thermostat auf eine mittlere Position einzustellen. Wird der Temperaturknopf im Uhrzeigersinn weiter gedreht, erhält man eine niedrigere Temperatur.

Wenn die Raumtemperatur sehr hoch ist und das Gerät auf eine sehr niedrige Temperatur eingestellt ist, kann es vorkommen, daß der Kompressor ununterbrochen läuft, was zu einer Reifbildung führen kann. In diesem Fall muß der Thermostatknopf auf eine höhere Temperatur eingestellt werden.

SCHALTBRETT FÜR EINGBAUGERÄTE MIT EINEM UND ZWEI KOMPRESSOREN (Abb. 2)

Bei der Ausführung mit zwei Kompressoren befindet sich der Temperaturregler für den Kühlbereich im Inneren des Kühlschranks, während der Gefrierschrank über das Schaltbrett lt. Abb. 2 gesteuert wird.

Der Thermostat "D" steuert den Gefrierschrank.

Auf der Position "0" ist der Gefrierschrank nicht in Betrieb.

Durch Drehen des Knopfes im Uhrzeigersinn schaltet sich das Gerät ein, und die grüne Betriebsleuchte "A" leuchtet auf.

Wenn der Knopf auf die Position "S" (Schnellgefrieren) gedreht wird, leuchtet die gelbe Kontrolllampe "C" auf, und der Kompressor schaltet auf Dauerbetrieb für 50 Stunden. Nach diesen 50 Stunden beginnt die Leuchte "C" zu blinken, um anzuzeigen, daß die Schnellgefrierphase beendet ist und der Thermostatknopf wieder auf Normalstellung gebracht werden muß.

Die rote Leuchte "B" leuchtet auf, wenn die Temperatur im Gefrierschrank nicht tief genug ist.

Dies kann folgende Ursachen haben:

- das Gerät ist gerade in Betrieb genommen worden, und die Temperatur ist noch nicht erreicht
- die Tür ist offen geblieben bzw. ist nicht richtig geschlossen
- einzufrierendes Kühlgut wurde gerade eingeführt.

Die rote Kontrolllampe schaltet sich aus, sobald die richtige Temperatur wieder erreicht wurde.

Die Ausführung mit einem Kompressor verfügt über einen einzelnen Regler, vgl. Abb. 2.

Der Thermostat "D" steuert sowohl den Kühlschrank als auch den Gefrierschrank.

Auf der Position "0" sind Kühlschrank und Gefrierschrank nicht in Betrieb.

Durch Drehen des Knopfes im Uhrzeigersinn schaltet sich das Gerät ein, und die grüne Betriebsleuchte "A" leuchtet auf.

Wenn der Knopf auf die Position "S" (Schnellgefrieren) gedreht wird, leuchtet die gelbe Kontrolllampe "C" auf, und der Kompressor schaltet auf Dauerbetrieb für 6 Stunden. Nach diesen 6 Stunden beginnt die Leuchte "C" zu blinken, um anzuzeigen, daß der Thermostatknopf wieder auf Normalstellung gebracht werden muß.

Die rote Leuchte "B" leuchtet auf, wenn die Temperatur im Gefrierschrank nicht tief genug ist.

Dies kann folgende Ursachen haben:

- das Gerät ist gerade in Betrieb genommen worden, und die Temperatur ist noch nicht erreicht
- die Tür ist offen geblieben bzw. ist nicht richtig geschlossen
- einzufrierendes Kühlgut wurde gerade eingeführt.

Die rote Kontrolllampe schaltet sich aus, sobald die richtige Temperatur wieder erreicht wurde.

SCHALTBRETT (Abb.4B – Abb.13) KÜHL-/GEFRIERKOMBINATION MIT 2 KOMPRESSOREN

Der Thermostat "A" steuert den Gefrierbereich. Durch Drehen des Schalters im Uhrzeigersinn wird der Gefrierschrank eingeschaltet. Die grüne Kontrolleuchte "B" und die rote Alarmleuchte "C" leuchten auf. Die rote Alarmleuchte "C" schaltet sich automati-

sch ab, wenn die vorgesehene Innentemperatur erreicht wird.

Bei den Modellen mit Schaltbrett wie in der Abb. 4b, leuchtet die gelbe Kontrollleuchte "E" auf, wenn die Schnellgefriertaste "F" gedrückt wird. Bei den Modellen mit Schaltbrett wie in der Abb. 13, dagegen, leuchtet sie auf, wenn man den Schalter "A" auf die Position "SUPER" dreht.

Der Thermostat "H" steuert den Kühlbereich. Auf der Position "0" ist der Kühlschrank nicht im Betrieb. Durch Drehen des Schalters "H" im Uhrzeigersinn schaltet sich der Kühlschrank ein, und die grüne Kontrolllampe "G" leuchtet auf.

SCHALTBRETT (Abb.4) KÜHL-/GEFRIERKOMBINATION MIT 1 KOMPRESSOR MIT ELEKTROVENTIL

Der Thermostat "A" steuert den Gefrierbereich. Auf der Position "0" wird der Betrieb beider Bereiche, Kühl- und Gefrierteil, abgestellt. Durch Drehen des Schalters "H" im Uhrzeigersinn auf eine der anderen Positionen außer "0" wird der Betrieb des Kühlbereichs reguliert.

Durch Drehen des Schalters "A" im Uhrzeigersinn wird der Gefrierbereich eingeschaltet. Die grüne Kontrollleuchte "B" leuchtet auf und die rote Alarmleuchte "C" blinkt. Dieser Vorgang ist nur bei der Inbetriebnahme des Gerätes vorzunehmen.

Die vier grünen Kontrollleuchten "D" zeigen die Temperatur im Gefrierteil an. Die angezeigte Temperatur entspricht in etwa der im Gefrierschrank gemessenen Durchschnittstemperatur.

Die gelbe Kontrollleuchte "E" leuchtet auf, wenn die Schnellgefriertaste "F" ca. 4 Sekunden lang gedrückt wird, wodurch der Kompressor im Dauerbetrieb läuft.

Der Thermostat "H" steuert den Kühlbereich. Auf der Position "0" ist der Kühlbereich außer Betrieb. Durch Drehen des Schalters "H" im Uhrzeigersinn schaltet sich der Kühlschrank ein, und die grüne Kontrollleuchte "G" leuchtet auf (nur wenn der Thermostatschalter "A" auf einer beliebigen Position außer "0" steht).

Der Kühlschrank funktioniert nur, wenn die grüne Kontrollleuchte "B" eingeschaltet ist.

Alarmsignal: Wenn das rote Lämpchen "C" blinkt und eine der vier grünen Leuchten "D" eingeschaltet ist, heißt das, daß im Gefrierschrank wegen Stromausfalls oder einer anderen Störung für eine Zeitlang eine Temperatur über 0°C herrschte. Um die blinkende rote Leuchte abzuschalten, drücken Sie einige Sekunden lang die Taste "F".

Damit Ihr Gefrierschrank korrekt betrieben wird, empfehlen wir, den Thermostatknopf so einzustellen, daß auf dem Thermometer die grüne Kontrollleuchte "X" aufleuchtet. So wird Ihr Gefriergut bei optimaler Temperatur aufbewahrt.

SCHALTBRETT (Abb.13) KÜHL-/GEFRIERKOMBINATION MIT 1 KOMPRESSOR MIT ELEKTROVENTIL

Der Thermostat "A" steuert den Gefrierbereich. Auf der Position "0" wird der Betrieb beider Bereiche, Kühl- und Gefrierteil, abgestellt. Durch Drehen des Schalters "H" im Uhrzeigersinn auf eine der anderen Positionen außer "0" wird der Betrieb des Kühlbereichs reguliert.

Durch Drehen des Schalters "A" im Uhrzeigersinn wird der Gefrierbereich eingeschaltet. Die grüne Kontrollleuchte "B" leuchtet auf und die rote Alarmleuchte "C" blinkt. Sie schaltet sich erst dann wieder aus, wenn die vorgesehene Temperatur im Gefrierschrank erreicht wurde.

Die gelbe Leuchte "E" leuchtet auf, wenn der Schalter "A" auf die Position "SUPER" gedreht wird, wodurch der Kompressor im Dauerbetrieb läuft.

Der Thermostat "H" steuert den Kühlbereich. Auf der Position "0" ist der Kühlbereich außer Betrieb. Durch Drehen des Schalters "H" im Uhrzeigersinn schaltet sich der Kühlschrank ein, und die grüne Kontrollleuchte "G" leuchtet auf (nur wenn der

Thermostatschalter "A" auf einer beliebigen Position außer "0" steht).

Der Kühlschrank funktioniert nur, wenn die grüne Kontrollleuchte "B" eingeschaltet ist.

SCHALTBRETT (Abb. 4– Abb.4b – Abb.13)

Die rote Alarmleuchte "C" zeigt an, daß die Temperatur im Gefrierschrank nicht tief genug ist. Das kann folgende Ursachen haben:

- Das Gerät wurde gerade in Betrieb genommen
- Die Tür wurde offen gelassen
- Neues Gefriergut wurde eingeführt

Der Gefrierschrank muß eine Temperatur von mindestens -18°C gewährleisten.

WICHTIG: Die Zahlen auf dem Thermostatkopf (A) stehen in keiner Verbindung mit den Temperaturen auf den 4 grünen Kontrollampen (D).

SCHALTBRETT (Abb. 12)

Der Thermostat "A" steuert sowohl den Kühlschrank als auch den Gefrierschrank. Auf Position "0" sind Kühlschrank und Gefrierschrank nicht in Betrieb. Durch Drehen des Thermostatkopfes im Uhrzeigersinn wird das Gerät eingeschaltet. Die grüne Kontrollampe (B) leuchtet auf.

AUFBEWAHRUNG

Bei einigen Geräten befindet sich über dem obersten Verdampfergitter ein zusätzliches 2-Sterne-Gefrierfach, das durch einen Aufkleber entsprechend gekennzeichnet ist.

Das  -Zeichen zeigt an, daß die Möglichkeit besteht, die Tiefkühlprodukte bei niedriger Temperatur für lange Zeit aufzubewahren und auch frische Lebensmittel einzufrieren. Die Aufbewahrungszeiten sind eng mit der Beibehaltung der Temperatur verbunden, deswegen beeinflussen eventuelle Veränderungen die Aufbewahrungsdauer.

Bei Stromausfall darf auf keinen Fall die Tür oder der Deckel geöffnet werden. Innerhalb von 10-12 Stunden verderben die eingefrorenen Lebensmittel nicht. Bei längeren Unterbrechungen müssen die Lebensmittel in Papier für Lebensmittel eingewickelt und möglichst in einem Kühlschrank oder zumindest an einem kühlen Ort aufbewahrt werden. In diesem Fall ist es ratsam, die Lebensmittel innerhalb von 24 Stunden zu verzehren oder sie zu kochen und dann wieder einzufrieren.

GEFRIEREN

Kombinationen mit Schaltbrett (Abb.2 – Abb.4 – Abb.4b – Abb.13)

Um frische Produkte einzufrieren, empfehlen wir, das bereits tiefgefrorene Gefriergut ins Aufbewahrungsfach zu verlegen.

24 Stunden bevor das neue Gefriergut eingeführt wird, gehen Sie wie folgt vor:

Schaltbrett (Abb.4 – Abb.4b)

Aktivieren Sie die Funktion Schnellgefrieren durch Drücken der Taste "F" für ca. 4 Sekunden. Die gelbe Kontrollleuchte "E" leuchtet auf, um anzuzeigen, daß die Schnellgefrierphase angefangen hat. Nach 50 Stunden wird diese automatisch abgeschaltet und das Gerät kehrt zum Normalbetrieb zurück (die gelbe Leuchte "E" schaltet sich aus). Die Funktion Schnellgefrieren kann auch manuell unterbrochen werden: drücken Sie hierzu die Taste „F“ ca. 4 Sekunden lang.

Schaltbrett (Abb.13)

Schalten Sie die Funktion Schnellgefrieren ein durch Drehen des Schalters „A“ auf die Position „SUPER“. Die gelbe Kontrollleuchte "E" leuchtet auf, um anzuzeigen, daß die

Schnellgefrierphase angefangen hat. Nach 50 Stunden wird diese automatisch abgeschaltet (die gelbe Leuchte „E“ schaltet sich aus). Um das Gerät auf die ursprüngliche Einstellung zurückzusetzen, drehen Sie den Schalter „A“ auf eine der Stufen für normalen Betrieb, außer SUPER.

Schaltbrett (Abb.2) Einbau-Kombination mit 2 Kompressoren

Schalten Sie die Funktion Schnellgefrieren ein durch Drehen des Schalters „D“ im Uhrzeigersinn auf die Position „S“. Die gelbe Kontrolllampe „C“ leuchtet auf.

Nach 50 Stunden, wenn die Schnellgefrierphase beendet ist, fängt die Leuchte „C“ an zu blinken, um anzuzeigen, daß der Thermostatkopf auf die Position für normalen Betrieb zurückversetzt werden muß.

Kühl-Gefrierkombinationen ohne Schaltbrett bzw. mit Schaltbrett wie in Abb. 12

Lagern Sie die bereits tiefgefrorenen Lebensmittel falls notwendig um, um Platz für das Gefriergut zu schaffen. Je nach Menge der einzufrierenden Lebensmittel und Außentemperatur muß der Kompressor beim Gefrieren sehr niedrige Temperaturen erzeugen. Um zu vermeiden, daß beim Einfrieren auch im Kühlteil die Temperatur zu niedrig wird, ist zu empfehlen, am Anfang der Gefrierphase den Thermostat um eine 1/2 Stufe herunterzuschalten. Ist der Gefriervorgang beendet, schalten Sie den Thermostat wieder auf die ursprüngliche Temperaturstufe zurück.

Ausführung als Einbaugerät mit einem Kompressor und Schaltbrett (Abb. 2)

Zusätzlich zu den o.g. Erläuterungen zu den Kühl-/Gefrierkombinationen ohne Schaltbrett gilt für diese Ausführung:

Zum besseren Einrieren des Tiefkühlgutes bei Raumtemperaturen über 30°C wird empfohlen, ca. 6 Stunden vor dem Einfrieren den Thermostatkopf auf die Position „S“ für Schnelles Einfrieren einzustellen. Wenn 6 Stunden abgelaufen sind (wenn die Lampe „C“ blinkt), bringen Sie den Thermostat auf eine beliebige Stellung für normalen Betrieb außer „S“.

FÜR ALLE MODELLE: Die maximale Menge von Lebensmitteln, die laut europäischen Richtlinien eingefroren werden kann, ist auf dem Typenschild angegeben.

Unsere Geräte werden lt. ISO-Norm 8187 und DIN EN 28187 geprüft. Für Normprüfungszwecke beachten Sie bitte, daß die optimalen Gefrier- und Aufbewahrungsbedingungen gegeben sind, wenn alle Gefrierkörbe bis auf den untersten entfernt werden.

ABTAUEN

Die Kühlzelle taut automatisch ab, während der Kompressor außer Betrieb ist. In diesen Pausen fließen die Wassertropfen, die sich aufgrund des auftauenden Eises bilden, in die dafür vorgesehene Schale, die sich oberhalb des Kompressors befindet, der mit der entstehenden Wärme die Verdampfung bewirkt.

Es ist ratsam, die Lebensmittel oder die Behälter nicht direkt an die Rückwand zu stellen.

Für das Abtauen des Tiefkühlfaches wie folgt vorgehen:

- a) 24 Stunden vor dem Abtauen die Temperatur herunterregeln oder den Schalter auf "schnelles Einfrieren" stellen, damit die Temperatur der Nahrungsmittel möglichst weit sinkt.
- b) Die eingefrorenen Lebensmittel in Gefrierbeutel legen und in einem Kühlschranks oder in einem kühlen Raum unterbringen.
- c) Den Thermostat auf "0" stellen und, falls vorgesehen, den grünen Schalter ausschalten.
- d) Die Tür geöffnet lassen.
- e) Nach dem Abtauen das Innere des Gerätes trocknen und die vorher entnommenen Nahrungsmittel wieder hineinlegen.

f) Den Kühlschrank in die anfängliche Position bringen, und das Gerät mit hoch eingestelltem Thermostat laufen lassen.

Abb. 9) Wichtig: Der Tiefkühler besitzt ein Abflußsystem des Tauwassers, das aus einem herausziehbaren Tropfenfänger am unteren Rand der Zelle besteht.

Abb. 10) Wichtig: Bei einigen Modellen fließt das Abtauwasser vom Inneren des Gerätes über ein mit einem kleinen Stopfen abgedichteten Röhrchen zu einer Tauwasserführung im Sockel nach außen. Bei einigen Modellen muß die Abflußrinne aus dem Sockel herausgezogen und nach dem Abtauen wieder eingeführt werden (S. Abb. 10b). Vergessen Sie nicht, beim Abtauen den Stopfen vom Röhrchen zu entfernen, damit das Abtauwasser abfließen kann. Bringen Sie den Stopfen nach dem Abtauen wieder an.

Getränkspender

Bei einigen Modellen mit Getränkspender ist an der Innentür ein Flaschenbehälter mit Tropfenauffangschale angebracht.

Montage-und Bedienungsanleitungen:

- 1) Abb. 8A - Das Gitter "K" bis zum Stopper nach vorne ziehen und den Behälter "H" von der Innentür nach oben herausnehmen.
- 2) Abb. 8B - Den Spender "Z" aus dem Behälter "H" herausziehen, auf die Flasche schrauben und in den Behälter zurückstecken.
- 3) Abb. 8A - Den Behälter "H" von oben nach unten in die beiden Halterungen an der Innentür einrasten lassen und durch Drücken des Gitters "K" nach unten in der Innentür befestigen.
- 4) Abb. 8A - Nun ist der Getränkspender einsatzbereit. Zur Flüssigkeitsentnahme halten Sie ein Glas unter dem Spender und drücken Sie das Glas nach oben.
- 5) Abb. 8A - Zur Reinigung der Tropfenauffangschale ziehen Sie das Gitter "K" nach vorne heraus, säubern Sie die Auffangschale und schieben Sie das ebenfalls gereinigte Gitter wieder hinein.

HINWEIS: Bei häufiger Nutzung des Spenders mit zuckerhaltigen Getränken sollte dieser ab und zu mit Wasser gereinigt werden.

REINIGUNG

Um eine Geruchsbildung zu vermeiden, ist eine periodische Reinigung des Geräteinneren wenigstens 2 bis 3 Mal pro Jahr angebracht.

- a) Vor Beginn eines jeden Säuberungs- oder Wartungsvorganges ist das Gerät durch Herausziehen des Steckers vom Stromnetz zu trennen. Das Stellen des Thermostaten auf "0" ist nicht ausreichend!
- b) Die Lebensmittel und die Eiswürfel aus dem Gerät herausnehmen.
- c) Abwarten, bis das Eis auf dem Verdampfer getaut ist.
- d) Das Geräteinnere mit lauwarmem Wasser mit einem Zusatz von 1 bis 2 Löffeln Natron reinigen, nachspülen und trocknen. ACHTUNG: Keine Scheuer-, Spül- oder Lösungsmittel verwenden!
- e) Die Lebensmittel wieder ins Gerät legen und das Gerät wieder anschalten.
- f) Reinigen Sie ab und zu die Wasserabflußöffnung mit dem eigens dazu bestimmten Zubehöriteil (Abb. 5). Lassen Sie das Zubehöriteil in der Wasserabflußöffnung stecken.

Soll das Gerät längere Zeit nicht benutzt werden, ist nach gründlicher Reinigung die Tür anzulehnen und der Stecker nicht wieder in die Steckdose zu stecken.

TECHNISCHER KUNDENDIENST

Für eventuelle Reparaturen sollten Sie sich nur an einen vom Hersteller autorisierten Kundendienst wenden und die Verwendung von Originalersatzteilen verlangen.

"Im Servicefall wenden Sie sich bitte an unseren autorisierten Werkskundendienst. Die Service-Nummer für Deutschland 01805-625562 verbindet Sie automatisch mit dem zuständigen GLAS-Werkskundendienst in Ihrer Nähe."

Eine Nichtbeachtung dieser Hinweise kann die Sicherheit des Gerätes beeinträchtigen.

Falls Ihr Kühlgerät nicht funktionieren sollte oder nicht normal läuft, kontrollieren Sie bitte folgende Punkte, bevor Sie den Kundendienst rufen:

- 1) Kommt Strom aus der Steckdose, an der das Gerät angeschlossen ist? Prüfen Sie dies mit einem Spannungsmesser oder evtl. mit einer Lampe.
- 2) Sitzt der Netzstecker richtig in der Steckdose? Evtl. wieder richtig einstecken.
- 3) Steht der Thermostat auf "0"? Stellen Sie den Thermostatschalter wieder auf Betrieb.
- 4) Ist die Eisschicht auf dem Verdampfer und im Tiefkühlfach dicker als 4-5 mm? Tauen Sie das Gerät ab (siehe "Abtauen").
- 5) Liegen die Lebensmittel so im Gerät, daß die Luft zirkulieren kann? Evtl. die Lebensmittel anders hineinlegen.
- 6) Kann die Luft an der Geräterückseite frei um den Kondensator zirkulieren? Evtl. das Gerät weiter von der Wand abrücken.

Sollte Ihr Gerät trotzdem nicht funktionieren, rufen Sie den Kundendienst unter Nennung Ihres Modells (siehe Schild im Geräteinnenraum bzw. Garantieunterlagen); nur so wird ein schneller Service möglich sein.

Wichtig: Die Erhitzung der Außenwand der Tiefkühlzelle deutet auf richtiges Funktionieren hin.

WECHSELBARER TÜRANSCHLAG (nur bei einigen Modellen) siehe Abb. 3

- 1) Es ist ratsam, den Kühlschrank hinzulegen oder um 45° zu neigen, da an dem unteren Teil des Gerätes gearbeitet werden muß, um das untere Scharnier zu entfernen.
- 2) Falls vorhanden, den Sockel entfernen.
- 3) Das untere Scharnier (und die entsprechenden Unterlegscheiben) lösen durch Lockern der Schrauben A, (wie in Abb. 3).
- 4) Die untere Tür anlehnen.
- 5) Das mittlere Scharnier und die entsprechenden Unterlegscheiben durch Lockern der Schrauben B, wie in Abb. 3 lösen. Bei den Modellen mit großer oberer Tür (Abb. 7d) öffnen Sie die Tür, entfernen Sie den Stöpsel M und den Verschuß L. Entfernen Sie erst dann die Schrauben, die das mittlere Scharnier befestigen.
- 6) Die obere Tür abnehmen. Wenn ein Türstopper vorhanden ist (Abb. 7e), entfernen Sie den Türstopper N auf der rechten Seite durch Drehen der entsprechenden Schraube. Entnehmen Sie aus der Zubehörtüte den linken Türstopper und befestigen Sie ihn mit der vorhin entfernten Schraube.
- 7) Die Kunststoffabdeckung vom Bedienfeld abnehmen, die das linke obere Scharnier bedeckt.
- 8) Den Stift C vom rechten oberen Scharnier abschrauben und links wieder anbringen. Bei den Modellen mit großer oberer Tür (Abb. 7c) entfernen Sie die Stöpsel F-G, den Bolzen D und das obere Scharnier durch Drehen der entsprechenden Schrauben. Entnehmen Sie aus der Zubehörtüte das obere linke Scharnier H und befestigen Sie es am Gehäuse mit den vorhin entfernten Schrauben; montieren Sie den Bolzen D mit der entsprechenden Unterlegscheibe sowie die Stöpsel F-G. Durchbohren Sie die Membrane des Stöpsels G, damit das Scharnier durchdringen kann.
- 9) Die Tür wieder anbringen und zwar in umgekehrter Reihenfolge vorgehen (6-5-4-3-2).
Achtung: Auch die Abstandsunterlegscheiben zwischen Tür und Scharnier anbringen.
- 10) Die eventuell vorhandenen Griffe können durch Drehen der entsprechenden Schrauben von der linken zur rechten Seite versetzt werden. Bei Griffen mit der Markenbezeichnung "M" (s. Abb. 7b) versetzen Sie diese über Kreuz von links nach rechts. Ziehen Sie den Markenaufkleber vom linken Griff ab. Entnehmen Sie den neuen

Aufkleber vom mitgelieferten Zubehör, entfernen Sie die Schutzfolie und kleben Sie ihn auf den rechten Griff in den dafür vorgesehenen Bereich.

11) Das Gerät wieder senkrecht stellen.

Anmerkung: Mit dem mittleren Scharnier können die Türen genau ausgerichtet werden.

WECHSELBARER TÜRANSCHLAG (nur bei einigen Modellen) siehe Abb. 7

Für Modelle, bei denen das untere Scharnier jeweils rechts und links montiert ist.

1) Es ist ratsam, den Kühlschrank um 45° zu neigen.

2) Entfernen Sie die Schrauben (A), die das mittlere Scharnier befestigen. Bei den Modellen mit großer oberer Tür (Abb. 7d) öffnen Sie die Tür, entfernen Sie den Stöpsel M und den Verschluss L. Entfernen Sie erst dann die Schrauben, die das mittlere Scharnier befestigen.

3) Nehmen Sie die obere Tür ab. Wenn ein Türstopper vorhanden ist (Abb. 7e), entfernen Sie den Türstopper N auf der rechten Seite durch Drehen der entsprechenden Schraube. Entnehmen Sie aus der Zubehörtüte den linken Türstopper und befestigen Sie ihn mit der vorhin entfernten Schraube.

4) Nehmen Sie das mittlere Scharnier ab.

5) Nehmen Sie die untere Tür ab.

6) Entfernen Sie von der Bedienblende und vom Sockel die jeweilige Kunststoffverblendung, die das obere linke bzw. untere linke Türscharnier abdeckt.

7) Schrauben Sie den Bolzen (B) des unteren rechten Scharniers ab und montieren Sie dieses unten links wieder.

8) Schrauben Sie den Bolzen (B) des unteren rechten Scharniers ab und montieren Sie dieses links wieder. Bei den Modellen mit großer oberer Tür (Abb. 7c) entfernen Sie die Stöpsel F-G, den Bolzen D und das obere Scharnier durch Drehen der entsprechenden Schrauben. Entnehmen Sie aus der Zubehörtüte das obere linke Scharnier H und befestigen Sie es am Gehäuse mit den vorhin entfernten Schrauben; montieren Sie den Bolzen D mit der entsprechenden Unterlegscheibe sowie die Stöpsel F-G. Durchbohren Sie die Membrane des Stöpsels G, damit das Scharnier durchdringen kann.

9) Montieren Sie die Türen wieder: befolgen Sie dabei die o.g. Schritte in umgekehrter Reihenfolge (5-4-3-2). Bringen Sie auch die Distanzmuttern an, wo diese vorhanden sind.

10) Die eventuell vorhandenen Griffe können durch Drehen der entsprechenden Schrauben von der linken zur rechten Seite versetzt werden. Bei Griffen mit der Markenbezeichnung "M" (s. Abb. 7b) versetzen Sie diese über Kreuz von links nach rechts. Ziehen Sie den Markenaufkleber vom linken Griff ab. Entnehmen Sie den neuen Aufkleber vom mitgelieferten Zubehör, entfernen Sie die Schutzfolie und kleben Sie ihn auf den rechten Griff in den dafür vorgesehenen Bereich.

11) Stellen Sie das Gerät wieder senkrecht auf.

MONTAGE DER DEKORPLATTEN BEIM 370 - 410 LITER KÜHLSCHRANK

Maße der einzusetzenden Platten (siehe Abb. 11)

	Höhe in mm.	Breite in mm.	Stärke in mm.
370 L			
Gefrierschranktür	709	588	max 3
Kühlschranktür	976	588	max 3

410 L

Gefrierschranktür	709	588	max 3
Kühlschranktür	1134	588	max 3

Notwendiges Werkzeug: Kreuzschraubenzieher

Ausführung:

- a) Den Rahmen der Gefrierschranktür abnehmen durch Lösen der Schrauben auf der rechten Türseite.
- b) Die oberen und unteren Schrauben lockern.
- c) Die Platte in den entsprechenden Schlitz des Rahmens einschieben.
- d) Den Rahmen wieder anbringen durch Anziehen der Schrauben, die oberen und unteren Schrauben festschrauben.

Das gleiche gilt für die Kühlschrantür.

SOLLTE DIE INNENLAMPE NICHT MEHR FUNKTIONIEREN, ERSETZEN SIE DIESE UNTER BEACHTUNG FOLGENDER SCHRITTE:

- Ziehen Sie den Stecker aus der Steckdose heraus.
 - Nehmen Sie die Schutzabdeckung der Lampe ab. Bei den Modellen mit Deckenleuchte ziehen Sie hierzu die Befestigungslaschen nach vorne und nach unten, bei den Modellen mit seitlich angebrachter Lampenfassung drücken Sie das Unterteil nach unten und ziehen Sie es dann nach oben.
 - Schrauben Sie die Glühbirne ab und ersetzen Sie diese mit einer Original-Ersatzbirne.
 - Montieren Sie die Schutzabdeckung und stecken Sie den Stecker wieder in die Steckdose.
-

GENERAL INFORMATION

1) Carefully read the instructions contained in this handbook since they provide important information relative to safety during installation, use and maintenance.

Keep this handbook carefully for future reference.

2) Once the appliance has been unpacked make sure that it is undamaged.

This appliance should be used only for the purpose for which it was specifically designed, namely for the conservation of foodstuffs.

Any other use is considered unsuitable, and thus dangerous.

The manufacturer declines all responsibility for any damage that may be caused by unsuitable, incorrect or unreasonable use.

Send off the warranty certificate.

Declaration of compliance: the parts of this appliance that may come into contact with foodstuffs comply with the provisions of EEC Directive 89/109.

 This appliance complies with Directives 89/336/EEC, 73/23/EEC and following changes.

HOW TO USE THE REFRIGERATOR

Electrical connection

This refrigerator is set to work at the nominal voltage indicated on the rating plate inside the product. Voltage fluctuations should not be greater or less than 10% of the nominal voltage.

Before connecting the appliance ensure that the data to be found on the rating plate is the same as the mains supply. The rating plate is to be found inside the product.

In the case of incompatibility between the socket and the plug of the appliance have the socket replaced with another, suitable one by a qualified electrician, who will also verify that the capacity of the socket wiring is adequate for the power absorbed by the appliance.

The use of multiple socket adapters and/or extension cables is not recommended. The supply socket of the refrigerator must be properly earthed. This fundamental safety requirement must be verified and, if there are any doubts, the installation should be thoroughly checked by a professional electrician.

The manufacturer declines all responsibility for any damage caused by the appliance not being earthed.

INSTALLATION

For models where the feet are not already fitted, screw these into the relative threaded holes under the refrigerator. Ensure that the two front feet are not quite fully screwed home, so that the refrigerator leans slightly backwards.

Where applicable, fit the appropriate spacers (fig. 1) in order to obtain proper air circulation between the refrigerator and the wall behind: it is also recommended not to block any ventilation or heat dispersal openings or grilles, leaving a space of at least 5 cm.

Do not install the refrigerator close to sources of heat. Furthermore, do not install the refrigerator anywhere where the temperature will be below +16°C or above +38÷43 for long periods.

Should the cabinet be installed below a wall unit a minimum gap of a 5 cm must be left either on the back or on the top of the unit to allow air circulation.

Incorrect installation could cause damage to people, animals or things, for which the manufacturer declines all responsibility.

RECOMMENDATIONS FOR ADJUSTING THE TEMPERATURE AND IMPLEMENTING PRINCIPLES OF FOOD HYGIENE.

Proper use of the refrigerator and respect for hygienic principles will significantly improve the quality of food preservation.

Temperature Control

Place the most delicate foods in the coldest part of the refrigerator, generally right above the fruit and vegetable crisper.

Cooked foods should be stored in air-tight containers, left to cool off, and then placed in the middle of the refrigerator.

Fruits and vegetables are placed in the crisper drawers at the bottom of the refrigerator.

Implementing Food Hygiene Principles

Remove wrapping before placing food in the refrigerator.

Packaging fresh food helps them last longer and keeps them from contaminating one another.

Place foods in such a way that air can circulate freely inside the refrigerator.

Clean the inside of the refrigerator frequently using a mild detergent which has some anti-bacterial power.

ENVIRONMENTAL INFORMATION

Packaging and waste treatment

After unpacking the appliance, do not throw the packaging in the garbage but separate the various materials (such as styrofoam, cardboard, etc.) according to the local regulations and procedures for waste disposal.

Important

This appliance has been produced without CFCs. The refrigerating circuit contains HFC R 134a fluid, or alternatively, R 600 a isobutane gas. For further details, look at the serial number plate on the appliance.

When cleaning the appliance, use only the materials and the procedure specified in the section dealing with cleaning. Otherwise the appliance may be damaged.

For appliance with isobutane (R 600 a)

Isobutane is a natural gas that does not harm the environment. Isobutane is, however, flammable. You must therefore ensure that:

- when the appliance is installed there is more than 3 cubic metres of air around it;
- the appliance's ventilation vents are kept unobstructed and clean;
- the appliance's refrigerating circuit is damaged neither internally, through the use of sharp or pointed objects nor externally because the condenser unit was incorrectly cleaned.

At the end of the appliance's working life it must be stored securely before being disposed of. For information on proper disposal of the appliance, consult your retailer or the local authority responsible for disposal.

REFRIGERATION COMPARTMENT

For perfect storage of food (flavour, freshness and texture), it is recommended to wrap different flavoured food in aluminium foil, cling film or in sealed plastic containers. This will also prevent tainting of flavours.

For better results ensure that the food is stored as follows:

Meats, fish etc. on the shelf just above the salad crisper.

Cooked foods, cakes etc. on the upper shelves.

Dairy products are better stored in the inner door trays.

Fruits and vegetables: in the specific draw packaged in small polyethylene bags, previously pierced for better condition.

Warning: All tinned food must be kept in plastic containers once it has been opened.

Ensure that the cold air can flow freely around the stored food by leaving gaps between the packages.

Cooked foods can only be refrigerated once they have cooled down.

Drinks and liquids must be kept in sealed containers.

EXPLANATION OF THE SYMBOLS

Refrigerator

The refrigerator low temperature compartment can store frozen foods for short periods of about 1 week.

Refrigerator

The refrigerator low temperature compartment can store frozen foods for medium periods of about 1 month.

Refrigerator

The refrigerator low temperature compartment can store frozen foods for long periods of about 3 months and is suitable for the storage of ice-cream and similar products.

Refrigerator - Refrigerator-Freezer

The symbol shows that frozen foods can be conserved at low temperatures for a long period and that fresh foods can be frozen according to the instructions shown in the freezing table.

TEMPERATURE CONTROL

The ambient temperature, the load and the frequency with which the doors of the appliance are opened all affect the internal temperature. When the temperature setting is changed the refrigerator cannot start up immediately because it has been halted. Temperature regulating is done using the thermostat knob to be found either inside or outside the refrigerator. The refrigerator will not work on position "0" . "0" means off.

It is best to set the thermostat knob on a medium position.

By turning the knob in clockwise direction lower temperatures are reached

If the room temperature is very high the machine might work continually causing the occasional formation of frost.

If this occurs the thermostat knob should be turned to a lower number.

CONTROL PANEL FOR TWIN AND SINGLE COMPRESSOR APPLIANCES (fig. 2)

The twin compressor version can be identified by the fact that the refrigerator regulator is inside the refrigerator compartment, while the freezer compartment is regulated by the control panel as illustrated in fig. 2.

Thermostat "D" controls the freezer.

In the "O" position the freezer is not working.

Turn the knob clockwise, the appliance switches on and the green indicator light "A" comes on.

When the thermostat knob is turned to "S" (rapid freezing) the yellow indicator light "C" comes on and the compressor works continuously for 50 hours. At the end of the 50 hours the yellow light will flash, it means that the rapid freezing is completed and thermostat knob must be turned on a normal position.

If the red indicator light “B” comes on, it means that the temperature in the freezer compartment is not low enough. This may be due to:

- the appliance having only just been switched on
- the door having been left open, or not having been properly closed
- food having been put in for freezing.

The red indicator light goes out when the selected temperature has been reached.

The single compressor version has only one regulator (see fig. 2).

The thermostat “D” controls the refrigerator and the freezer.

In the “0” position neither the refrigerator nor the freezer are working.

Turn the knob clockwise, the appliance switches on and the green indicator light “A” comes on.

When the thermostat knob is turned to “S” (rapid freezing) the yellow indicator light “C” comes on and the compressor works continuously for 6 hours. At the end of the 6 hours the yellow light will flash, this indicates that the thermostat knob must be turned back to a normal position.

If the red indicator light “B” comes on, it means that the temperature in the freezer compartment is not low enough. This may be due to:

- the appliance having only just been switched on
- the door having been left open, or not having been properly closed
- food having been put in for freezing.

The red indicator light goes out when the selected temperature has been reached.

CONTROL PANEL (fig. 4B & fig. 13) FOR FRIDGE FREEZER WITH 2 COMPRESSORS

Thermostat “A” controls the freezer, turn the dial clock-wise and the freezer will turn on and the green led “B” and red LED “C” will switch on. The red light “C” will turn off as soon as the freezer reaches its set temperature.

The yellow LED “E” will light up (as show in fig. 4b), when the quick freeze switch “F” is turned on, while the model with the control panel shown in fig. 13, super freeze will be activated when dial “A” is turned to the “Super” position.

Thermostat dial “H” controls the temperature of the fridge, if it is set on “0” the fridge will not work. Turning the dial “H” clock-wise will turn the fridge on and the green led “G” will light up.

CONTROL PANEL (fig. 4) FOR FROST FREE FRIDGE FREEZER WITH 1 COMPRESSOR

Thermostat dial “A” controls the temperature in the freezer, when the dial is in the “0” position the fridge and freezer are both off. Dial “H” adjusts the fridge temperature. Turning dial “A” clock-wise turns the freezer on, the green LED “B” switches on and the red LED “C” flashes. This initial operation should only be done when the device is turned on.

The 4 green LEDs “D” indicate the temperature inside the freezer. The yellow LED “E” switches on when the super freeze switch “F” is pushed for at least 4 seconds, then the compressor will work continuously.

Dial “H” adjusts the fridge temperature. At the “0” position the fridge will not work. Turning the dial “H” clock-wise, turns the fridge on and the green LED “G” lights up (only if the “A” dial is in a different position from “0”). The fridge works only if the green LED “B” is switched on.

Failure signal: when the red LED “C” flashes and one of green LEDs “D” is switched on, it means that there is a power failure or some food in the freezer has been at a temperature above 0 degrees for a certain time. To turn the flashing red LED (“C”) off push “F” for at least 4 seconds.

For optimum results within the freezer we suggest that you set the dial so that the green led “X” lights up, doing this will guarantee optimum food preservation.

CONTROL PANEL (fig. 13) FOR FROST FREE FRIDGE FREEZER WITH 1 COMPRESSOR

Thermostat dial “A” controls the temperature in the freezer, when the dial is in the “0” position the fridge and freezer are both off. Dial “H” adjusts the fridge temperature.

Turning dial "A" clock-wise turns the freezer on, with the green LED "B" and the red LED "C" switching on. When the freezer reaches the set temperature the red LED will switch off.

The yellow LED "E" switches on when dial "A" is turned to the "SUPER" position, then the compressor will work continuously.

Dial "H" adjusts the fridge temperature. At the "0" position the fridge will not work.

Turning the dial "H" clock-wise, turns the fridge on and the green LED "G" switches on (only if the "A" dial is in a different position from "0").

CONTROL PANEL (fig.4, fig.4b, fig.13)

When the red LED "C" is on or lit up, the temperature inside the fridge or freezer is not cold enough.

Reasons for failure:

- appliance has just been switched on
- door left opened or ajar
- fresh food for freezing just placed inside the freezer.

The freezer must always ensure temperatures of -18°C or less.

CAUTION: There is no correlation between the numbers shown on the thermostat dial (A) and the temperatures displayed on the 4 green lights (D).

CONTROL PANEL (fig. 12)

Thermostat "A" controls fridge and freezer.

On position "0" both fridge and freezer do not operate.

By turning the thermostat knob clockwise, the appliance operates and green light "B" lights up.

CONSERVATION

Some models feature a storage area above the top refrigerated shelf. This area must be used as a two star compartment as shown on the appliance. The maximum performance of conservation is obtained by removing all the crispes but lower one.

The  symbol shows that frozen products can be stored for a long time and that fresh foods can be frozen.

Conservation time are closely connected with maintaining the correct temperature, thus any changes will affect the length of time it can be conserved.

In the case of a power cut do not, under any circumstances, open the door or the lid. The frozen foods will remain wholesome for 10-12 hours. For longer periods the food should be wrapped in special foodstuff paper and preferably put into a refrigerator or, at least in a cool place. In this case it is advisable to eat the food within 24 hours or to cook it and then to re-freeze it.

FREEZING

The maximum performance of freezing is obtained by removing all the crispes but the lower one.

Fridge Freezer with control panel (fig. 2, fig. 4, fig. 4b & fig. 13)

Before freezing fresh food you should transfer food already frozen in the top compartment to the compartments below, making room for the fresh produce.

24 hours before freezing food follow the instructions below:

Control panel (fig. 4 – fig. 4b)

To activate the quick freezing function push button "F" for at least 4 seconds, the yellow LED "E" will switch on to indicate that the quick freezing process has begun. This stage will stop automatically after 50 hours, restoring the appliance to the previous settings (the yellow LED will turn off). If you would like to stop the super freezing process before this time you have to push button "F" for more than 4 seconds.

Control panel (fig. 13)

To activate the quick freezing function turn dial "A" clock-wise to the "Super" position, the yellow LED "E" will switch on to indicate that the quick freezing process has begun. This stage will stop automatically after 50 hours (the yellow LED will turn off). To restore the appliance to the previous settings turn the dial "A" to the previous position, other than "SUPER".

Control panel (fig. 2) for Built-In Fridge Freezer with 2 compressors

To activate the quick freezing function turn dial "D" clock-wise to position "S", and the yellow LED "C" will light up. After 50 hours, when the quick freezing process has finished, the yellow light "C" will flash to indicate that the thermostat dial needs to be turned to the normal working position.

Combi fridge freezers with or without control panel (fig. 12)

24 hours before beginning freezing, make space for the products requiring freezing.

When freezing starts, in order not to cool the refrigerator compartment excessively, it may be necessary to decrease the setting on the thermostat dial by one or two numbers, depending on the load and the ambient temperature. When freezing is over, reset the thermostat at its normal dial setting.

Single compressor, built-in version with control panel (fig. 2)

In addition to the instructions for combi appliances without control panel:

for improved freezing, whenever the ambient temperature is above 30°C, it is recommended to turn the thermostat to the "S" position for rapid freezing, approximately 6 hours before inserting fresh food for freezing.

After 6 hours (when LED "C" is flashing) turn the thermostat dial to a normal working position different from "S".

FOR ALL APPLIANCES, the maximum quantity that can be frozen, as laid down by European standards, is indicated on the serial number and specification plate.

DEFROSTING

The refrigerating compartment defrosts automatically whenever the compressor is not working. During these periods the water drops that are formed from the melting frost drain into an appropriate container located over the compressor, which, with the heat it generates, causes it to evaporate.

It is advisable not to place either food or the container against the back panel.

For defrosting the freezer compartment, follow these instructions:

- a) 24 hours before defrosting set the thermostat knob onto the high numbers or activate fast freezing, to lower the temperature of the food.
- b) Wrap frozen foods in sheets of special foodstuff paper and plate them in a refrigerator or in a cool place.
- c) Set the thermostat to "0" or, where appropriate, switch off the green switch.
- d) Leave the door open.
- e) When defrosting is finished, dry the inside and replace the food that had been removed.
- f) Set the refrigerator to its former condition and allow it to function with the thermostat on a high value.

Fig. 9) Important: the freezer is equipped with a frost water evacuation system consisting of a flexible rubber drain tube located on the bottom panel of the cell.

Fig. 10) Important: in some models the defrosted water is discharged from the freezer by means of a pipe (closed with a plug) connected to a drip located at the base.

In some models the drip tray must be pulled out from the chick plate and replaced after defrosting (fig. 10b).

N.B.: Remember to remove the plug that closes the pipe in order to drain the defrosted water and replace the plug after the water has been drained.

Models with drink dispenser

Some models are equipped with a drink dispenser, which comprises of a bottle storage unit with drip tray fitted to the door inner panel.

User instruction

- 1) Fig. 8A - Pull out the drip tray "K" which clips in place. Then remove container "H" from the inner door panel by lifting it upwards.
- 2) Remove dispenser "Z" from "H". Screw "Z" into the bottle, then insert the bottle into container "H".
- 3) Fig. 8B - Position the container unit "H" in the inner door panel by fixing it to the appropriate shelf supports. To secure it to the inner door panel push the unit upwards and insert the drip tray "K".

The dispenser is now ready for use.

- 4) To dispense a cold drink, place the rim of the glass underneath the three levers and push upwards.
- 5) Cleaning the drip tray-Pull forward the drip tray "K" and remove from the dispensing unit. Clean the area where the liquid has collected and replace the drip tray after cleaning.

N.B.:It is necessary to rinse the drip tray with water more frequently if sweet drinks are regularly dispensed.

CLEANING

To prevent the formation of unpleasant smells, it is recommended that the inside of the appliance be cleaned periodically, at least two or three times a year.

- a) Before carrying out any cleaning or maintenance, disconnect the appliance from the power supply by pulling out the plug (it is not enough to set the thermostat control to "0").
- b) Remove all food and ice cubes from the refrigerator (see DEFROSTING).
- c) Wait until the frost has melted off the evaporator.
- d) Clean the interior of the refrigerator using lukewarm water into which have been dissolved one or two spoonfuls of bicarbonate of soda, rinse and dry. **IMPORTANT:** do not use detergents, abrasives or soaps.
- e) Restart the appliance before putting food back into the freezer.
- f) Clean the drain spout every so often using the relevant tool (fig. 5) which can be left inserted in the drain spout.

When the appliance is to be out of use for a long period, after a thorough cleaning it should be left unplugged and with its doors partially open.

SERVICING

For any repairs use only Service Centres recommended by the manufacturer and insist that only original spares be used. Non-observance of the above could prejudice the safety of the appliance. If your refrigerator does not work, or if it does not work properly, check these points before making a Service call.

- 1) Is power getting to the socket to which the refrigerator is connected? Try it with a lamp.
- 2) Is the connecting plug not plugged into the socket? Plug it in.
- 3) Is the thermostat perhaps at position "0"? Turn it to position 3.
- 4) Have you let too much frost accumulate on the evaporator (more than 4 to 5 mm)? Defrost it (see "Defrosting").
- 5) Has the food been badly placed inside the freezer, hindering free circulation of air?
- 6) Can air circulate freely around the condenser behind the appliance? Move it further away from the wall.

If you have a problem in or out of guarantee, please contact GIAS UK on Tel: 08705-99 00 11 for manufacturers service, giving the model type which you will find on the rating plate inside the refrigerator (or on the warranty form). You will get prompt and better service by

giving this information.

Important: A layer of heat around the freezer cell shows that the appliance is working properly.

REVERSING THE OPENING OF THE DOORS (some models only) see fig. 3

To reverse the appliance doors, please contact GIAS SERVICE (tel. 08705 990011) to arrange an appointment with an engineer, who will provide this service for a nominal charge.

- 1) It is advisable to lean the refrigerator at an angle of about 45°, since it is necessary to work on the bottom of the appliance in order to remove the lower hinge.
- 2) Remove the plinth, if fitted.
- 3) Remove the lower hinge (and relative washers), by loosening screws A as shown in the figure.
- 4) Remove the lower door.
- 5) Remove the middle hinge (and relative washers), by loosening screws B as shown in the figure 3. Models with the upper tall door (fig. 7d – inside upper portion of the top door), before removing screws that fix the central hinge (between fridge and freezer door) open the top door and remove cap M and plastic insert L. When reversing the doors, the doors need to be supported at all times.
- 6) Remove the top door. Remove screw N from the right bottom hinge (fig 7e – bottom section of the appliance with kickplate removed). Take the left bottom hinge from the plastic bag and fix it to the bottom of the appliance with the screw you removed from the right bottom hinge.
- 7) Remove the plastic film, covering the upper left-hand hinge, from the facing.
- 8) Unscrew journal C from the upper right-hand hinge and refit it on the left. Models with the upper tall door (fig. 7c – inside upper portion of the top door), remove caps F-G, pivot D and the right upper hinge, taking away the screw. Take the left upper hinge (H) from plastic bag and fix it with the screw you have removed. Fix pivot D with washer to the left upper hinge. After transferring the hinge to the left hand side, the plastic insert (L) which covers this mechanism needs to be altered, the membrane of cap G needs to be broken so that its fits back into place.
- 9) Replace the doors working in a reverse fashion (6-5-4-3-2); remembering to refit the spacing washers between door and hinge.
- 10) Move the vertical handles, if they have been supplied, from the left hand side to the right hand side, by adjusting the relevant screws. For handles marked "M", move them diagonally across from left to right. Remove the adhesive label from the left handle, take a new label from the accessory pack, remove the protective strip and attach it to the right handle.
- 11) Restore the appliance to an upright position.

N.B. Correct alignment of the doors is obtained by adjustment of the middle hinge.

REVERSING THE OPENING OF THE DOORS (some models only) see fig.7

To reverse the appliance doors, please contact GIAS SERVICE (tel. 08705 990011) to arrange an appointment with an engineer, who will provide this service for a nominal charge.

For models with a bottom hinge both on the right and the left.

- 1) We recommend that the refrigerator be tilted about 45 degrees.
- 2) Remove the screws (A) that hold the central hinge in place. Models with the upper tall door (fig. 7d – inside upper portion of the top door), before removing screws that fix the central hinge (between fridge and freezer door) open the top door and remove cap M and plastic insert L. When reversing the doors, the doors need to be supported at all times.
- 3) Remove the top door. Remove screw N from the right bottom hinge (fig 7e – bottom section of the appliance with kickplate removed). Take the left bottom hinge from the plastic bag and fix it to the bottom of the appliance with the screw you removed from the right bottom hinge.

- 4) Remove the central hinge.
- 5) Remove the bottom door.
- 6) Remove the plastic membrane covering the top left hinge and the lower left hinge from the panel and the plinth.
- 7) Remove the pin (B) from the bottom right hinge and reassemble on the left.
- 8) Remove the pin (C) from the top right hinge and reassemble it on the left. Models with the upper tall door (fig. 7c – inside upper portion of the top door), remove caps F-G, pivot D and the right upper hinge, taking away the screw. Take the left upper hinge (H) from plastic bag and fix it with the screw you have removed. Fix pivot D with washer to the left upper hinge. After transferring the hinge to the left hand side, the plastic insert (L) which covers this mechanism needs to be altered, the membrane of cap G needs to be broken so that its fits back into place.
- 9) Refit the doors in the reverse order (5-4-3-2) and remember to also fit the spacer washers, if they are available.
- 10) Move the vertical handles, if they have been supplied, from the left hand side to the right hand side, by adjusting the relevant screws. For handles marked “M”, move them diagonally across from left to right. Remove the adhesive label from the left handle, take a new label from the accessory pack, remove the protective strip and attach it to the right handle.
- 11) Restore the appliance to the upright position.

HOW TO PANEL THE 370 L - 410 L REFRIGERATOR

Dimensions of insert panel (see fig. 11):

	Height mm.	Width mm.	Thickness mm.
370 L			
freezer door	709	588	3 max
refrigerator door	976	588	3 max
410 L			
freezer door	709	588	3 max
refrigerator door	1134	588	3 max

Necessary tools: Philips screwdriver.

Procedure:

- a) Remove the frame form the freezer door, unscrewing the screws on the right-hand side of the door.
- b) Loosen the top and bottom screws.
- c) Insert the panel in the appropriate opening in the frame.
- d) Refit the frame, tightening the screws, tighten the top and bottom screws.

The procedure for the larger door is the same.

IF THE LIGHT IN THE REFRIGERATOR'S COMPARTMENT DOES NOT WORK, PROCEED AS FOLLOWS:

- Disconnect the appliance from the mains.
- Remove the protection lid, unhooking it from its positions (in models with ceiling light pull forward and downward; in models with side light push the lower side and move upward).
- Unscrew the bulb and replace it with a similar one.
- Replace the cover and reconnect the appliance to the mains.

ALGEMEEN

1) Lees de instructies die u in dit boekje aantreft aandachtig door: ze geven belangrijke aanwijzingen over de veiligheid bij installatie, gebruik en onderhoud.

Bewaars dit boekje zorgvuldig zodat u het altijd kunt raadplegen.

2) Overtuig u ervan dat het apparaat niet beschadigd is, nadat u de verpakking verwijderd heeft.

Dit apparaat moet alleen maar gebruikt worden waarvoor het ontwikkeld is: om levensmiddelen te bewaren.

Ieder ander gebruik moet als onjuist beschouwd worden en dus als gevaarlijk.

De fabrikant is niet aansprakelijk voor eventuele schade die veroorzaakt is door onjuist of onredelijk gebruik.

Stuur het garantiebewijs binnen 10 dagen op.

Vermelding van overeenstemming: De onderdelen die in contact komen met voedsel voldoen aan de EEC richtlijn 89/109.

CE Dit apparaat voldoet aan de EEC richtlijnen 89/336, 73/23 en eventuele wijzigingen.

HOE GEBRUIKT MEN DE KOELKAST

Elektrische aansluiting

Voordat u het apparaat aansluit, controleer dan of de netspanning overeenkomt met die aangegeven op het typeplaatje dat zich aan de binnenkant van het apparaat bevindt.

Het apparaat moet op een goed geaard stopcontact worden aangesloten.

De fabrikant is niet aansprakelijk voor eventuele schade die het gevolg is van een verkeerde elektrische aansluiting.

INSTALLATIE

Op de modellen waarop de voetjes nog niet gemonteerd zijn, moet men deze zelf aanbrengen door ze in de openingen te draaien die zich aan de onderkant van de koelkast bevinden. Zorg er hierbij wel voor dat de voorste voetjes niet helemaal vast gedraaid worden, zodat de koelkast iets achterover staat.

De meegeleverde afstandstukjes (afb. 1) moeten aan de achterwand gemonteerd worden, ze verzekeren een goede ventilatie. Het is heel belangrijk dat de ventilatie openingen altijd een ruimte van minstens 5 cm. vrij om zich heen hebben.

Plaats het apparaat ver van warmtebronnen vandaan en niet in een ruimte waar de temperatuur lang onder +16°C of boven +38÷43C blijft.

De koelkast kan ook hangend worden bevestigd; in dat geval moet de vrije luchtcirculatie gegarandeerd zijn, waartoe een ruimte van ongeveer 5 cm aan de voorkant of aan de achterkant van de hangende constructie open dient te blijven.

Een foute installatie kan schade veroorzaken waarvoor de fabrikant niet verantwoordelijk gesteld kan worden.

AANBEVELINGEN VOOR HET INSTELLEN VAN DE TEMPERATUUR VOOR HET CORRECT BEWAREN VAN VOEDSEL

Juist gebruik van de koelkast en aandacht voor hygiëne verbetert de kwaliteit van het conserveren van levensmiddelen.

Temperatuur instelling

Leg de meest bederfelijke voedingsmiddelen op de koudste plaats in het apparaat. Meestal is dit het gedeelte onderin, boven de groente- en fruitladen.

Zet gekookt voedsel pas in de koelkast als het is afgekoeld en bewaar voedsel in schalen

e.d. met deksel in het midden van de koelkast.
Leg groente en fruit in de daarvoor bestemde lade onderin.

Bewaren van voedsel

Om de smaak, substantie en versheid van alle levensmiddelen beter te behouden, raden wij u aan deze op te bergen in schalen e.d. met deksel.

Let erop dat tussen de verschillende verpakkingen de lucht vrij kan circuleren.

Maak de binnenkant van de koelkast regelmatig schoon met een mild antibacterieel en desinfecterend schoonmaakmiddel (zie hfdst schoonmaken).

MILIEU

Verpakking en afvalverwerking

Gooi de verpakking van de koelkast niet bij het huisvuil, maar scheidt de verschillende materialen (piepschuim, karton etc) in overeenstemming met de plaatselijke regels en procedures voor afvalscheiding.

Belangrijk

Dit apparaat is CFK-vrij. Het koelsysteem bevat de vloeistof HFK R 134a of het isobutaangas R 600 a. Verdere informatie vindt u op het serienummerplaatje op de koelkast.

Reinig het apparaat alleen op die manier en met die materialen zoals staat beschreven onder het kopje schoonmaken. Anders kunt u het apparaat schade toebrengen.

Koelkasten met isobutaan (R 600 a)

Isobutaan is een natuurlijk gas en niet schadelijk voor het milieu.

Isobutaan is wel ontvlambaar. U moet er daarom zeker van zijn dat:

- bij de installatie 3 kubieke meter ruimte rond het apparaat vrij blijft,
- de ventilatie van het apparaat niet wordt belemmerd en schoon is,
- het koelsysteem noch inwendig is beschadigd door gebruik van scherpe voorwerpen noch uitwendig, omdat de condensator niet op de juiste manier is schoongemaakt.

Sla het apparaat op voor u het aan het eind van de levensduur van de hand doet. Informeer bij de winkelier of bij de lokale autoriteiten hoe het apparaat op de juiste manier van de hand gedaan kan worden.

GEBRUIK VAN DE KOELKAST

Wij raden u aan de levensmiddelen volgens de volgende indeling in de koelkast te plaatsen:

Vlees en vleeswaren, vis: op het rek boven de groenten- en fruitlade.

Gekookt voedsel, taarten enz.: op de bovenste rekken.

Eieren en zuivelproducten; in de deur van de koelkast.

Groenten en fruit: bewaar deze in de speciale groentelade, verpakt in (kleine) plastic zakjes, voorzien van gaatjes voor een betere houdbaarheid.

Voedsel in blik: als het blik eenmaal in geopend, moet u de rest van de inhoud in een nietmetalen verpakking met deksel overbrengen.

Belangrijk: Let erop dat tussen de verschillende verpakkingen lucht vrij kan circuleren.

Zet gekookt voedsel pas in de koelkast als het is afgekoeld en bewaar vloeistoffen in schalen e.d. met deksel.

VERKLARING VAN SYMBOLEN

Koelkasten

Het vriesvak is geschikt om ingevroren voedsel gedurende een korte periode te bewaren (ongeveer 1 week).

Koelkasten

Het vriesvak is geschikt om ingevroren voedsel gedurende ongeveer 1 maand te bewaren.

Koelkasten

Het vriesvak is geschikt om ingevroren voedsel lang te bewaren (ongeveer 3 maanden).

Koelkasten - Koelkast/Diepvriezer

Het symbool geeft de mogelijkheid aan ingevroren voedsel lang te bewaren, tevens kan men vers voedsel invriezen, volgens de aanwijzingen van de invriestabel.

TEMPERATUUR INSTELLING

De binnentemperatuur van het apparaat wordt beïnvloed door de omgevingstemperatuur, de lading en het aantal malen dat de deur geopend wordt. Wanneer men de ingestelde temperatuur verandert, komt de motor niet altijd meteen in werking. De temperatuur kan men regelen door aan de knop te draaien die zich aan de binnenkant of buitenkant van het apparaat bevindt. Op de "0" stand werkt het apparaat niet: "0" betekent uit.

De beste stand voor de thermostaatknop is de middenpositie.

Door de thermostaatknop met de klok mee te draaien, worden er lagere temperaturen bereikt.

Bij een te hoge kamertemperatuur zal de compressor continu draaien, waardoor ijsvorming op kan treden.

INBOUW UITVOERING MET 2 COMPRESSOREN EN 1 COMPRESSOR MET BEDIENINGSPANEEL (fig. 2)

De temperatuurregelaar van het koelgedeelte, in de uitvoering met 2 compressoren bevindt zich in de koelkast en de temperatuurregelaar voor het vriesgedeelte bevindt zich op het bedieningspaneel in Fig. 2.

Regelbare thermostaat "D" voor het vriesgedeelte.

Wanneer u het vriesgedeelte op stand "O" zet staat het vriesgedeelte uit.

Als u de knop naar rechts draait zal de compressor aanslaan en vervolgens gaat er een groen lichtje branden "A".

Draait u de knop op stand "S" (Snel invriezen) dan zal het gele lichtje "C" gaan branden en zal de compressor 50 uur continu gaan werken. Aan het einde van deze 50 uur zal het gele lichtje gaan knipperen. Dit betekent dat het snel invriezen is afgelopen. De knop dient naar een normale stand te worden gedraaid.

Het rode waarschuwinglampje "B" brandt wanneer de temperatuur in het vriesgedeelte niet koud genoeg is.

Dit kan gebeuren als:

- het apparaat net aanstaat
- de deur open of niet goed dicht is
- er in te vriezen voedsel ingelegd wordt.

Het rode lampje gaat uit wanneer de minimaal vereiste temperatuur is bereikt.

Bij de uitvoering met 1 compressor bevindt de bediening zich alleen op het bedieningspaneel fig. 2.

Regelbare thermostaat "D" voor het koel -en vriesgedeelte.

Op stand "0" werken het koel -en vriesgedeelte beide niet.

Als u de knop naar rechts draait zal de compressor aanslaan en het groene lichtje "A" gaan branden.

Draait u de knop op stand "S" (snel invriezen) dan zal het gele lichtje "C" gaan branden en zal de compressor 6 uur continu gaan werken. Aan het einde van deze 6 uur gaat het gele lichtje knipperen. De knop dient naar een normale stand te worden gedraaid.

Het rode waarschuwinglampje "B" brandt wanneer de temperatuur in het vriesgedeelte niet koud genoeg is.

Dit kan gebeuren als:

- het apparaat net aanstaat
- de deur open of niet goed dicht is
- er in te vriezen voedsel ingelegd wordt.

Het rode lampje gaat uit wanneer de minimaal vereiste temperatuur is bereikt.

SCHAKELPANEEL (afb. 4B – afb. 13) KOEL-/VRIESCOMBINATIE MET 2 COMPRESOREN

Thermostaat “A” regelt het vriesgedeelte. Door de schakelaar met de wijzers van de klok mee te draaien wordt de vrieskast ingeschakeld. Het groene controlelampje “B” en het rode alarmlampje “C” gaan branden. Het rode alarmlampje “C” wordt automatisch uitgeschakeld, als de gewenste binnentemperatuur is bereikt.

Bij de modellen met schakelpaneel zoals op afb. 4b, gaat het gele controlelampje “E” branden, als snelvriestoets “F” wordt ingedrukt. Bij de modellen met schakelpaneel zoals op afb. 13, daarentegen gaan deze branden, als schakelaar “A” op stand “SUPER” wordt gezet.

Thermostaat “H” regelt het koelgedeelte. Op stand “0” is de koelkast niet in bedrijf. Door schakelaar “H” met de wijzers van de klok mee te draaien, wordt de koelkast ingeschakeld en gaat het groene controlelampje “G” branden.

SCHAKELPANEEL (afb. 4) KOEL-/VRIESCOMBINATIE MET 1 COMPRESSOR MET ELEKTRISCH VENTIEL

Thermostaat “A” regelt het vriesgedeelte. Op stand “0” wordt het bedrijf van beide gedeeltes, koel- en vriesgedeelte, uitgeschakeld. Door schakelaar “H” met de wijzers van de klok mee te draaien naar een van de andere standen behalve “0” wordt het bedrijf van het koelgedeelte ingesteld.

Door schakelaar “A” met de wijzers van de klok mee te draaien wordt het vriesgedeelte ingeschakeld. Het groene controlelampje “B” gaat branden en het rode alarmlampje “C” knippert. Deze handeling dient alleen bij het in bedrijf stellen van het apparaat te worden uitgevoerd.

De vier groene controlelampjes “D” geven de temperatuur in het vriesgedeelte weer. De weergegeven temperatuur komt overeen met de in de vrieskast gemeten gemiddelde temperatuur.

Het gele controlelampje “E” gaat branden, als snelvriestoets “F” ca. 4 seconden lang ingedrukt wordt gehouden, waardoor de compressor in continu-bedrijf loopt.

Thermostaat “H” regelt het koelgedeelte. Op stand “0” is het koelgedeelte buiten bedrijf. Door schakelaar “H” met de wijzers van de klok mee te draaien wordt de koelkast ingeschakeld en gaat het groene controlelampje “G” branden (alleen als thermostaatschakelaar “A” op een willekeurige stand behalve “0” staat).

De koelkast functioneert alleen, als het groene controlelampje “B” is ingeschakeld.

Alarmsignaal: Als het rode lampje “C” knippert en een van de vier groene lampjes “D” is ingeschakeld, betekent dit dat er in de vrieskast door stroomuitval of een andere storing een tijd lang een temperatuur van boven 0°C heerste. Houd gedurende enkele seconden toets “F” ingedrukt om het knipperende rode lampje uit te schakelen.

Om uw vrieskast correct te laten functioneren, adviseren wij u om de thermostaatknop zo in te stellen dat op de thermometer het groene controlelampje “X” gaat branden. Op die manier worden uw vriesproducten bij een optimale temperatuur bewaard.

SCHAKELPANEEL (afb. 13) KOEL-/VRIESCOMBINATIE MET 1 COMPRESSOR MET ELEKTRISCH VENTIEL

Thermostaat “A” regelt het vriesgedeelte. Op stand “0” wordt het bedrijf van beide gedeeltes, koel- en vriesgedeelte, uitgeschakeld. Door schakelaar “H” met de wijzers van de klok mee te draaien naar een van de andere standen behalve “0” wordt het bedrijf van het koelgedeelte ingesteld.

Door schakelaar "A" met de wijzers van de klok mee te draaien wordt het vriesgedeelte ingeschakeld. Het groene controlelampje "B" gaat branden en het rode alarmlampje "C" knippert. Dit lampje wordt pas weer uitgeschakeld als de gewenste temperatuur in de vrieskast is bereikt.

Het gele lampje "E" gaat branden, als schakelaar "A" op stand "SUPER" wordt gezet, waardoor de compressor in continu-bedrijf loopt.

Thermostaat "H" regelt het koelgedeelte. Op stand "0" is het koelgedeelte buiten bedrijf. Door schakelaar "H" met de wijzers van de klok mee te draaien wordt de koelkast ingeschakeld en gaat het groene controlelampje "G" branden (alleen als thermostaatschakelaar "A" op een willekeurige stand behalve "0" staat).

De koelkast werkt alleen als het groene controlelampje "B" is ingeschakeld..

SCHAKELPANEEL (afb. 4 – afb. 4b – afb. 13)

Het rode alarmlampje "C" geeft aan dat de temperatuur in de vrieskast niet laag genoeg is. Dit kan de volgende oorzaken hebben:

- het apparaat werd zojuist in bedrijf gesteld;
- de deur heeft opengestaan;
- er werden nieuwe vriesproducten in de vrieskast gelegd.

In het vriesgedeelte moet altijd een temperatuur heersen van -18°C of lager.

LET OP: Er is geen verband tussen de cijfers op de thermostaatknop (A) en de temperatuur aanduidingen op de vier groene lampjes (D).

BEDIENINGSPANEEL (fig. 12)

Thermostaat (A) bedient het koel- en vriesgedeelte. In positie "0" werken het koel- en het vriesgedeelte beide niet. Door de thermostaatknop naar rechts te draaien, wordt het apparaat in werking gesteld en gaat het groene lichtje "B" branden.

BEWAREN

Sommige modellen hebben een bergruimte boven de bovenste schap van de koelkast. Deze ruimte moet gebruikt worden als een twee sterren compartiment zoals op het apparaat vermeld staat. De maximale prestatie wordt bereikt door alle laden te verwijderen, behalve de onderste.

Het symbool  geeft de mogelijkheid aan dat diepvriesvoedsel langdurig op een lage temperatuur bewaard kan worden en vers voedsel ingevroren kan worden.

Als de temperatuur konstant blijft, is de bewaartijd ook langer terwijl temperatuurverschillen de bewaartijd verminderen.

Wanneer de stroom uitvalt is het beter de deur niet te openen. Gedurende 10-12 uur, kan het voedsel onveranderd in de vriezer blijven. Mocht de stroomuitval langer duren, dan moet het voedsel in keukenpapier gewikkeld worden en in een koelkast geplaatst worden of tenminste in een koele ruimte. In zo'n geval is het raadzaam de levensmiddelen binnen 24 uur te nuttigen of ze te koken en in te vriezen.

VRIEZEN

De maximale prestatie wordt verkregen door alle laden te verwijderen, behalve de onderste.

Combinatie met schakelpaneel (afb. 2 – afb. 4 – afb. 4b – afb. 13)

Om verse producten in te vriezen, adviseren wij om reeds diepgevroren vriesproducten in het bewaarvak te leggen.

24 Uur voordat de nieuwe vriesproducten in de vrieskast worden gelegd, gaat u als volgt te werk:

Schakelpaneel (afb. 4 – afb. 4b)

Activeer de functie snelvriezen door toets "F" gedurende ca. 4 seconden ingedrukt te

houden. Het gele controlelampje "E" gaat branden om aan te geven dat de snelvriesfase is begonnen. Na 50 uur wordt deze automatisch uitgeschakeld en schakelt het apparaat weer over op normaal bedrijf (het gele lampje "E" dooft). De functie snelvriezen kan ook handmatig onderbroken worden: Houd hiertoe toets "F" gedurende ca. 4 seconden ingedrukt.

Schakelpaneel (afb. 13)

Schakel de functie snelvriezen in door schakelaar "A" op stand "SUPER" te zetten. Het gele controlelampje "E" gaat branden om aan te geven dat de snelvriesfase is begonnen. Na 50 uur wordt deze automatisch uitgeschakeld (het gele lampje "E" dooft). Om het apparaat op de oorspronkelijke instelling terug te zetten: Zet schakelaar "A" op een van de standen voor normaal bedrijf, behalve SUPER.

Schakelpaneel (afb. 2) inbouwcombinatie met 2 compressoren

Schakel de functie snelvriezen in door schakelaar "D" met de wijzers van de klok mee op stand "S" te draaien. Het gele controlelampje "C" gaat branden. Na 50 uur, als de snelvriesfase is beëindigd, begint lampje "C" te knipperen om aan te geven dat de thermostaatknop moet worden teruggezet op de stand voor normaal bedrijf.

Koel/vriescombinaties met of zonder bedieningspaneel (fig. 12)

Maak ±4 uur voor het invriezen plaats voor de betreffende produkten. Bij aanvang van het invriezen kan het noodzakelijk zijn om de thermostaatknop, afhankelijk van de hoeveelheid en de omgevingstemperatuur, een of twee standen terug te zetten om het invriesproces te versnellen. Zet de thermostaat na afloop van het invriezen weer op de normale stand.

Inbouw uitvoering met bedieningspaneel (fig. 2)

Het volgende is een aanvulling op de specificaties van de koel -vriescombinaties zonder bedieningspaneel.

Om verse produkten beter in te vriezen bij een omgevingstemperatuur boven 30°C, moet u minstens 6 uur van tevoren de snelvriesfunctie inschakelen, stand "S".

Als er 6 uur zijn verstreken knippert lampje "C", zet dan de thermostaat op een willekeurige stand voor normaal bedrijf behalve "S".

VOOR ALLE APPARATEN geldt dat de maximaal in te vriezen hoeveelheid volgens Europese normen op het serienummer- en specificatieplaatje staat vermeld.

ONTDOOIEN

De koelruimte van de koelkast heeft een automatisch ontdooisysteem dat tijdens de rustpauzes van de compressor werkt. Tijdens deze pauzes worden de druppels die van het gesmolten rijp afkomen afgevoerd in het bakje dat zich boven de compressor bevindt en door middel van de door de compressor opgewekte warmte verdampt.

Het is raadzaam geen voedsel of bakjes tegen de achterwand aan te zetten.

Om het vriesvak te ontdooien moet men het volgende doen:

- a) 3 uur voor het ontdooien moet de thermostaatknop naar een hoog getal gedraaid worden of de snelvriesschakelaar ingesteld worden om de opgeslagen levensmiddelen zo koud mogelijk te maken.
- b) Neem het ingevroren voedsel uit het vriesgedeelte en wikkel deze in kranten of keukenpapier en leg het in het koudste deel van de koelkast of in een koele ruimte.
- c) De thermostaatknop op "0" zetten of indien mogelijk netschakelaar uit zetten.
- d) Laat de deur of deksel open staan. Het ontdooiproces kan versneld worden door een bak met warm/heet water in het vriesgedeelte te zetten.
- e) Droog na het ontdooien de binnenkant af en leg het voedsel terug.
- f) Het vriesgedeelte wordt weer in werking gesteld door de thermostaatknop eerst op een hoge stand in te stellen. Als het rode lampje uit is dan kan voor een wat lagere stand gekozen worden.

Afb. 9) Belangrijk: het vriesvak is van een waterafvoer dat zich op de onderste rand van de vriesgedeelte bevindt.

Afb. 10) Belangrijk: (alleen sommige modellen) dooiwater wordt uit het vriesvak afgevoerd door een buisje (met afsluitstop) dat uitmondt in een druipbak onderin.

In sommige modellen moet het druipbakje verwijderd worden en na het ontdoeien weer teruggeplaatst worden.

N.B.: Verwijder de afsluitstop om het dooiwater te laten weglopen en plaats de stop terug nadat het water is afgevoerd.

Modellen met frisdrankautomaat

Sommige modellen zijn uitgevoerd met een frisdrankautomaat, welke aan de binnenkant van de deur is opgeslagen.

Aanwijzingen voor gebruik

1) Fig. 8A - Trek onderdeel "K" uit. Verwijder dan de container "H" binnenin de deur door deze omhoog te trekken.

2) Fig. 8B - Verwijder de dispenser "Z" van "H", door deze los van de fles te draaien.

3) Fig. 8A - Plaats onderdeel "H" in de binnenkant van de deur. Door het onderdeel "K" omhoog te drukken komt het vast te zitten. De dispenser kan nu gebruikt worden.

4) De dispenser kan gebruikt worden door de bovenrand van een glas tegen het hendeltje aan te houden.

5) Het schoonmaken van het "druiprooster". Druk onderdeel "K" naar voren en verwijder deze. Reinig het gedeelte waar de zoete vloeistof is opgehoopt en plaats het onderdeel terug.

SCHOONMAKEN

Om onprettige luchtjes te voorkomen is het raadzaam de koelkast tenminste twee of drie keer per jaar schoon te maken.

a) Voordat men met een schoonmaak of onderhoudsbeurt begint moet men eerst de thermostaatknop op stand "0" zetten, of indien mogelijk de netschakelaar uit zetten (zie "ontdoeien").

b) Haal de levensmiddelen en de ijsblokjes uit de vriezer.

c) Wacht totdat het rijp op de verdamper gesmolten is.

d) Maak de binnenkant van het apparaat schoon met lauw water waarin u twee lepels soda hebt opgelost, afspoelen en afdrogen. GEBRUIK GEEN zeep, schuur- of oplosmiddelen.

e) Leg de levensmiddelen weer terug en laat het apparaat weer werken.

f) Maak het afvoer gootje regelmatig schoon met het bijbehorende hulpstuk (afb. 5).

Dit hulpstuk kan in het afvoerpotje achterblijven.

Als het apparaat voor een lange periode niet gebruikt wordt, kan men het beste het apparaat schoon maken, de stekker uit het stopcontact halen en de deur op een kier laten staan.

TECHNISCHE HULPVERLENING

Voor eventuele reparatie kunt u zich wenden tot een fabrieks-servicedienst. Alleen dan is een veilige en deskundige reparatie gewaarborgd. Als het apparaat niet goed of helemaal niet werkt, controleer dan het volgende alvorens de hulp van de servicedienst in te roepen:

1) Is de netzekering defekt? Sluit een ander apparaat op het stopcontact aan, b.v. een lamp.

2) Zit de stekker wel goed in het stopcontact?

3) Is de thermostaat soms op "0" stand (uit)? Draai deze op stand 3.

4) Zit er soms een te dikke rijplag op de verdamper (meer dan 4-5 mm)? Laten ont-doeien (zie "ontdoeien").

5) Is het voedsel soms opgehoopt aan de binnenkant van de vriezer zodat de ventilatie verhinderd wordt?

6) Is er wel genoeg ruimte achter de condensor? Verplaats het apparaat verder van de muur. Als men na de bovenvermelde controles nog geen bevredigende werking krijgt, neem dan contact op met de service dienst, en vermeld hierbij het model dat u aan de binnenkant op het typeplaatje aantreft (of op het garantiebewijs). Door deze informatie kan de servicedienst sneller en beter ingrijpen.
Belangrijk: de buitenrand van het vriesvak kan lauw warm worden. Dit is geen defekt, maar voorkomt vastvriezen.

LINKSDRAAIEND MAKEN (alleen sommige modellen) zie afb. 3

- 1) Het is raadzaam het apparaat neer te leggen of hem 45 graden achterover te hangen omdat men aan de onderkant van het apparaat moet werken om de onderste scharnier te kunnen verwijderen.
- 2) Verwijder de plint als deze aanwezig is.
- 3) Haal het onderste scharnier en de hierbijbehorende sluitringetjes weg door de schroeven A.
- 4) Haal de onderdeur eruit.
- 5) Verwijder het middenscharnier en de hierbijbehorende sluitringetjes door de schroeven B los te draaien (afb. 3). Bij de modellen met grote bovenste deur (afb. 7d): Open de deur, verwijder stop M en sluiting L. Verwijder dan pas de schroeven, waarmee het middelste scharnier is bevestigd.
- 6) Haal de bovendeur eruit. Indien er een deurstop N (afb. 7e) aanwezig is aan de rechterkant, verwijder deze dan door de desbetreffende schroef los te draaien. Haal de linker deurstop uit de zak met toebehoren en bevestig deze met de zojuist verwijderde schroef.
- 7) Haal de plastic huls die de linker bovenscharnier bedekt weg van het paneel.
- 8) Draai de bout C uit het scharnier rechtsboven en monteer deze aan de linkerkant. Bij de modellen met grote bovenste deur (afb. 7c): Verwijder stop F-G, bout D en het bovenste scharnier door de desbetreffende schroeven los te draaien. Haal uit de zak met toebehoren het bovenste linker scharnier H en bevestig dit aan de behuizing met de zojuist verwijderde schroeven; monteer bout D met het desbetreffende onderlegschiifje en stop F-G. Doorboor het membraan van stop G, zodat het scharnier hier doorheen kan.
- 9) Hang de deur weer terug op omgekeerde wijze (6-5-4-3-2); vergeet niet de afstandringetjes tussen de deur en het scharnier.
- 10) Verplaats de handgrepen, indien aanwezig, van de linker naar de rechterkant; Voor modellen, waarvan de handgrepen gemerkt zijn met een "M", dienen kruislings verplaatst te worden, zie fig. 7b.
- 11) Zet het apparaat weer rechtop.

N.B. Om de deuren goed uit te lijnen moet men op het midden scharnier stellen.

DEUREN NAAR DE ANDERE KANT LATEN OPENEN (alleen sommige modellen) zie afb. 7

Voor modellen met zowel links als rechts een scharnier aan de onderkant.

- 1) Het is aan te raden om de koelkast ongeveer 45° te kantelen.
- 2) Verwijder de schroeven (A) waarmee het middelste scharnier is bevestigd. Bij de modellen met grote bovenste deur (afb. 7d): Open de deur, verwijder stop M en sluiting L. Verwijder dan pas de schroeven, waarmee het middelste scharnier is bevestigd.
- 3) Verwijder de bovenste deur. Indien er een deurstop N (afb. 7e) aanwezig is aan de rechterkant, verwijder deze dan door de desbetreffende schroef los te draaien. Haal de linker deurstop uit de zak met toebehoren en bevestig deze met de zojuist verwijderde schroef.
- 4) Verwijder het middelste scharnier.
- 5) Verwijder de onderste deur.
- 6) Verwijder de plastic afdekking dat de linker scharnier, onder en boven, afdekt. Dit geldt ook voor de plint.

- 7) Verwijder de pen (B) uit het scharnier rechtsonder en monteer het geheel links opnieuw.
- 8) Verwijder de pen (C) uit het scharnier rechtsboven en monteer het geheel links opnieuw. Bij de modellen met grote bovenste deur (afb. 7c): Verwijder stop F-G, bout D en het bovenste scharnier door de desbetreffende schroeven los te draaien. Haal uit de zak met toebehoren het bovenste linker scharnier H en bevestig dit aan de behuizing met de zojuist verwijderde schroeven; monteer bout D met het desbetreffende onderlegschijfje en stop F-G. Doorboor het membraan van stop G, zodat het scharnier hier doorheen kan.
- 9) Plaats de deuren terug in omgekeerde volgorde (5-4-3-2) en monteer ook de eventuele afstandsringen.
- 10) Verplaats de handgrepen, indien aanwezig, van de linker naar de rechterkant; Voor modellen, waarvan de handgrepen gemerkt zijn met een "M", dienen kruislings verplaatst te worden, zie fig. 7b.
- 11) Zet het apparaat weer rechtop.

PANELEN AANBRENGEN OP KOELKASTEN 370 L - 410 L

Afmetingen van de panelen (zie afb.11)

	Hoogte mm.	Breedte mm.	Dikte mm.
370 L			
Vriezerdeur	709	588	max 3
Koelkastdeur	976	588	max 3
410 L			
Vriezerdeur	709	588	max 3
Koelkastdeur	1134	588	max 3

Benodigd gereedschap: kruiskopschroevendraaier.

- Haal de lijst van de vriezerdeur door de schroeven die zich aan de rechterkant bevinden los te draaien.
- Draai de onder en bovenschroeven los.
- Plaats het paneel in de gleuf van de lijst.
- Monteer de lijst weer op de kast en draai de schroeven weer vast.

Ook voor de grotere deur moet u hetzelfde doen.

ALS HET LICHT IN HET KOELGEDEELTE NIET WERKT, HANDEL DAN ALS VOLGT:

- Trek de stekker uit de wandcontactdoos.
- Verwijder het beschermingskapje door het los te haken
 - In modellen met licht bovenin: duw het kapje richting achterwand en kantel het dan naar beneden.
 - In modellen met licht aan de zijkant: duw het kapje aan de onderzijde in en kantel het omhoog.
- Verwijder de lamp en vervang deze door een gelijke.
- Plaats het kapje terug en sluit het apparaat weer aan.

GENERAL

1) Leer detenidamente las recomendaciones contenidas en el presente manual de instrucciones, pues contiene importantes indicaciones en cuanto a la seguridad de la instalación, el uso y el mantenimiento del frigorífico.

2) Después de desembalar el aparato asegurarse de las buenas condiciones del mismo. Este aparato deberá ser utilizado única y exclusivamente con el fin para el que ha sido diseñado, es decir, para la conservación de los alimentos.

Cualquier otro uso se considera impropio y peligroso.

El fabricante no se hace responsable de eventuales daños derivados del uso impropio y equivocado del aparato.

Es necesario enviar el certificado de garantía a la mayor brevedad.

Declaración de conformidad: En las partes destinadas a estar en contacto con los alimentos, este aparato cumple la Directiva EEC 89/109.

 Estos aparatos cumplen con las Directivas 89/336/EEC, 73/23/EEC y modificaciones siguientes.

COMO USAR EL FRIGORIFICO

Conexiones eléctricas

Este frigorífico está preparado para funcionar con la tensión nominal indicada en la placa de características que figura en el aparato. Las variaciones de tensión no tienen que ser superiores ni inferiores al 10% de la tensión nominal.

Antes de conectar el aparato asegurarse de que los datos que figuran en la placa corresponden a los de la red eléctrica.

Si la toma de corriente y el enchufe no fueran compatibles, hacer sustituir por personal cualificado la toma por otra que se adapte, y hacer comprobar que la sección de los cables sea la correcta para la potencia absorbida que tiene el aparato.

No se aconseja la utilización de adaptadores, tomas de corriente múltiples y/o extensiones. El enchufe donde se conctará el frigorífico debe estar provisto de toma de tierra.

Si faltara ésta o hubiera cualquier duda, consultar personal especializado.

El fabricante no se hace responsable de eventuales daños causados por la falta de toma de tierra en la instalación.

INSTALACION

Para los modelos que no llevan las patas montadas, deben atornillarse éstas en los orificios que a este fin tiene el aparato en su parte inferior. Los dos pies delanteros deben dejarse ligeramente desatornillados, permitiendo así al frigorífico una ligera inclinación hacia la pared posterior.

Aplicar las piezas de separación (fig. 1), para los modelos que las tuvieran, obteniendo así una perfecta circulación del aire en la pared posterior. No obstruir las ranuras ni los orificios de ventilación y eliminación del calor, dejando por lo menos 5 cm. entre el aparato y la pared.

Evitar la instalación del frigorífico demasiado cerca de fuentes de calor. Debe evitarse también tener el aparato en un local cuya temperatura no llegue a los +16°C, o sobrepase los +38÷43°C.

El frigorífico puede instalarse también empotrado (bajo muebles); en este caso, es nece-

sario garantizar la libre circulación de aire dejando un espacio libre de unos 5 centímetros por delante o en la parte posterior del mueble.

Una mala instalación podría causar daños a personas, animales u objetos, de los cuales el fabricante no podría hacerse responsable.

CONSEJOS PARA EL CONTROL DE LA TEMPERATURA Y PARA EL RESPETO DE LAS REGLAS DE HIGIENE ALIMENTICIAS

Una buena utilización del frigorífico y el respeto de las reglas higiénicas contribuyen de forma significativa a una mejor conservación de los alimentos.

Control de la temperatura

Colocar los alimentos más delicados en la zona más fría del aparato: generalmente en la zona baja encima de los cajones de fruta y verdura.

Los alimentos cocidos tienen que cerrarse en contenedores herméticos, dejar que se enfríen y luego colocarlos en la zona central del frigorífico.

Fruta y verdura se pondrán en sus cajones en la parte baja del frigorífico.

Respeto de las reglas de higiene alimenticias

Eliminar los envases de embalaje antes de colocar los alimentos en el interior del frigorífico.

Empaquetar los alimentos frescos: de esta forma se conservan más y se evita que se contaminen mutuamente.

Disponer los alimentos de forma que, en el interior del frigorífico haya libre circulación de aire.

Limpiar frecuentemente el interior del frigorífico utilizando detergentes delicados pero con probado poder bactericida.

INFORMACIONES PARA PRESERVAR EL MEDIO AMBIENTE

Embalaje, tratamiento residuos

Después de haber desembalado el aparato no tiren el embalaje a la basura sino que seleccionen los distintos materiales (polispan, cartón, etc.) según las normas locales vigentes al tratamiento de los residuos.

"Cuidado"

Este aparato está fabricado sin la utilización de CFC: el circuito refrigerador contiene fluido HFC R 134a o, en alternativa, gas isobutano R 600 a. Para más detalles, consultar la placa de características del aparato.

Para las operaciones de limpieza no hay que emplear ningún utensilio o medio distinto de indicado en el capítulo apropiado, para evitar que se dañe el aparato.

Para los aparatos con isobutano (R 600 a)

El isobutano es un gas natural sin efectos sobre el ambiente, pero inflamable. Por lo tanto, es indispensable comprobar que:

- la instalación del aparato se haga en locales de volumen libre mayor de 3 metros cúbicos.
- Los orificios de ventilación del aparato estén libres y limpios.
- El circuito refrigerador no esté estropeado, bien internamente (utilización impropia de objetos cortantes o punzantes), bien externamente (operaciones impropias durante la limpieza del circuito condensador).

Al término de la vida funcional del aparato, deberá ser asegurado antes de su envío al vertedero. Para estas operaciones dirigirse a vuestro comercio habitual o al Ente local procedente.

USO DEL COMPARTIMENTO FRIGORIFICO

Para conservar un mejor aroma, sustancia y frescor de todos los alimentos, recomendamos envolverlos previamente en papel de aluminio, en bolsas de plástico e en unos recipientes adecuados con tapa. Esto evita además que se mezclen los olores.

Aconsejamos colocar los alimentos de la siguiente manera:

Todas las carnes en general, embutidos, pescado: en la rejilla situada encima del cajón de la fruta y verdura.

Los alimentos cocinados, tartas, etc.: en las rejillas superiores.

Huevos y productos lácteos, en la contrapuerta del aparato.

Fruta y verdura: en el cajón expreso en el interior de bolsas de polietileno, preferiblemente agujereados para mejorar las condiciones de conservación.

Productos envasados: una vez abierto el envase sacar el resto y conservarlo en otro recipiente que no sea metálico.

Importante: Asegurarse de que circule aire entre los diferentes alimentos.

Colocar los alimentos cocinados únicamente enfriados y los líquidos en recipientes tapados.

EXPLICACION DE LOS SIMBOLOS

Frigorífico

El compartimento a baja temperatura resulta idóneo para la conservación de los congelados durante un breve período de tiempo, aproximadamente una semana.

Frigorífico

El compartimento a baja temperatura es adecuado para conservar los alimentos congelados durante períodos de aproximadamente un mes.

Frigorífico

El compartimaneos a baja temperatura es idóneo para conservar los congelados durante períodos largos, más o menos tres meses, pudiendo conservarse helados y productos similares.

Frigorífico - Conbinados frigo/congeladores

El símbolo indica la posibilidad de congelar los alimentos frescos y conservar a baja temperatura los congelados durante largos períodos. Se recomienda seguir la instrucciones incluidas en al tabla de congelación.

REGULACIÓN DE LA TEMPERATURA

La temperatura ambiente, la carga de los alimentos y la frecuencia de apertura de las puertas del equipo influyen sobre la temperatura interna. Cuando se modifica la regulación puede ocurrir que el frigorífico no se ponga a funcionar inmediatamente porque se encuentra en pausa. La regulación de la temperatura se realiza operando sobre el mando del termostato que se encuentra en el interior o en el exterior del frigorífico. En la posición "0" el frigorífico no funciona. "0" significa apagado.

Se aconseja mantener el mando del termostato en una posición media.

Girando el mando en sentido horario se obtienen temperaturas más bajas.

En presencia de temperaturas ambiente muy cálidas, el aparato puede funcionar sin interrupción, con la consiguiente anómala formación de escarcha. En estos casos es preciso girar el mando del termostato hacia números más bajos.

CUADRO DE MANDOS PARA APARATOS DE ENCASTRE DE UNO Y DOS COMPRESORES (fig. 2)

La versión de dos compresores se distingue por poseer la regulación de la zona frigorífica en el interior del compartimento frigorífico, mientras que la zona congeladora se regula por el cuadro de mandos de la fig. 2.

El termostato "D" regula el congelador.

En la posición "0" el congelador no funciona.

Girando el regulador en el sentido de las agujas del reloj el aparato se pone en marcha y se enciende el piloto verde "A".

Posicionando el regulador del termostato en la posición "S" (congelación rápida) se enciende el piloto amarillo "C" y el compresor funciona de manera continua durante 50 horas. Una vez transcurridas 50 horas el indicador amarillo "C" se enciende intermitentemente para indicar que la fase de congelación ha concluido y el termostato tiene que ser situado en la posición normal de uso.

El piloto rojo "B" encendido significa que la temperatura de la celda congeladora no es lo suficientemente baja y puede ser debido por:

- aparato puesto en marcha recientemente
- puerta abierta o mal cerrada
- introducción de productos para su congelación.

El piloto rojo se apaga cuando la temperatura interna prevista es alcanzada.

La versión monocompresor posee una única regulación (fig. 2).

El termostato "D" regula el frigorífico y el congelador.

En la posición "0" el frigorífico y el congelador no funcionan.

Girando el regulador en el sentido de las agujas del reloj el aparato se pone en marcha y se enciende el piloto verde "A".

Posicionando el regulador del termostato en la posición "S" (congelación rápida) se enciende el piloto amarillo "C" y el compresor funciona de manera continua durante 6 horas. Una vez transcurridas 6 horas el indicador amarillo "C" se enciende intermitentemente para indicar que el termostato tiene que ser situado en la posición normal de uso.

El piloto rojo "B" encendido significa que la temperatura de la celda congeladora no es lo suficientemente baja y puede ser debido por:

- aparato puesto en marcha recientemente
- puerta abierta o mal cerrada
- introducción de productos para su congelación.

El piloto rojo se apaga cuando la temperatura interna prevista es alcanzada.

CUADRO DE MANDOS (fig.4B – fig.13) COMBI BICOMPRESOR

El termostato "A" regula el compartimento del congelador, cuando se gira la rueda en el sentido de las agujas del reloj se pone en marcha el congelador y se iluminan el indicador verde "B" y el rojo "C". El indicador rojo "C" se apaga sólo cuando se alcanza la temperatura interna prevista.

En los modelos con el panel de mandos de la fig.4b el indicador amarillo "E" se enciende cuando se pulsa el botón de congelado rápido "F", mientras que en los modelos con el panel de la fig.13 se enciende cuando se gira la rueda "A" hasta la posición "SUPER" (S).

El termostato "H" regula el compartimento frigorífico, en la posición "0" el frigorífico no funciona.

Cuando se gira la rueda "H" en el sentido de las agujas del reloj el compartimento frigorífico se pone en marcha y se ilumina el indicador verde "G".

CUADRO DE MANDOS (fig.4) COMBI MONOCOMPRESOR CON ELECTROVALVULA

El termostato "A" regula el compartimento del congelador, en la posición "0" se interrumpe el funcionamiento de ambos compartimentos, frigorífico y congelador; en posición distinta de "0" la rueda "H" permite regular el compartimento frigorífico.

Cuando se gira la rueda "A" en el sentido de las agujas del reloj se pone en marcha el congelador y se enciende el indicador verde "B" y parpadea el rojo "C". Esta operación sólo debe realizarse cuando se pone en marcha el aparato.

Los cuatro indicadores luminosos verdes "D" señalan la temperatura del interior del congelador. El indicador marca una temperatura indicativa del valor medio del compartimento.

El indicador amarillo "E" se enciende cuando se pulsa durante 4 segundos el botón de congelación "F" y pone en funcionamiento continuo el compresor.

El termostato "H" regula el compartimento frigorífico. En la posición "0" el compartimento frigorífico no funciona.

Cuando se gira la rueda "H" en el sentido de las agujas del reloj el compartimento frigorífico se pone en marcha y se ilumina el indicador verde "G" (sólo si la rueda del termostato "A" se encuentra en una posición que no sea "0").

El frigorífico sólo funciona cuando está encendido el indicador verde "B".

Señal de anomalía: cuando la luz roja "C" parpadea y uno de los cuatro indicadores verdes "D" está encendido significa que por interrupción del suministro de corriente eléctrica u otras anomalías los alimentos del congelador han estado a una temperatura superior a 0 durante algún tiempo; para interrumpir el parpadeo del indicador rojo "C" mantenga pulsado el botón "F".

Para usar correctamente el congelador le recomendamos que regule el correspondiente mando del termostato de forma que se encienda el indicador verde "X" del termómetro. Así logrará una conservación óptima.

CUADRO DE MANDOS (fig.13) COMBI MONOCOMPRESOR CON ELECTROVALVULA

El termostato "A" regula el compartimento del congelador, en la posición "0" interrumpe el funcionamiento de ambos compartimentos, congelador y frigorífico; en una posición distinta de "0" la rueda "H" permite regular el compartimento frigorífico.

Cuando se gira la rueda "A" en el sentido de las agujas del reloj se pone en marcha el congelador, se enciende el indicador verde "B" y el rojo "C", este último sólo se apaga cuando se alcanza la temperatura interna prevista.

El indicador amarillo "E" se enciende cuando se gira la rueda "A" hasta la posición "SUPER" y pone en funcionamiento continuo el compresor del congelador.

El termostato "H" regula el compartimento frigorífico. En la posición "0" el compartimento frigorífico no funciona.

Cuando se gira la rueda "H" en el sentido de las agujas del reloj el compartimento frigorífico se pone en marcha y se ilumina el indicador verde "G" (sólo cuando el termostato "A" se halla en una posición que no sea 0).

El frigorífico sólo funciona cuando está encendido el indicador verde "B".

CUADRO DE MANDOS (fig.4 – fig.4b – fig.13)

Cuando el indicador rojo "C" está iluminado quiere decir que la temperatura del congelador no es lo bastante baja, lo que puede ser consecuencia de:

- que se acabe de poner en marcha el aparato,
- que la puerta se haya quedado abierta,
- que se hayan introducido productos para su congelación.

El congelador debe de todos modos garantizar siempre temperaturas iguales o inferiores a -18°C.

ATENCIÓN: No existe ninguna correlación entre los números indicados en el mando Termostato (A) y las temperaturas visibles en los indicadores verdes (D).

CUADRO DE MANDOS (fig. 12)

El termostato "A" pertenece al frigorífico y congelador.

En la posición "0" el frigorífico y el congelador no funcionan.

Girando el mando en sentido horario el aparato se pone en marcha y se enciende el piloto verde "B".

CONSERVACION

Algunas versiones presentan una celda colocada sobre la parrilla evaporadora, dicha celda tiene la consideración de 2 estrellas como marca la matrícula.

Las condiciones de máxima prestación de conservación se obtienen extrayendo los cajones, excluido el inferior.

El símbolo  indica, la posibilidad de conservar a baja temperatura los productos congelados por un largo espacio de tiempo, así como congelar los alimentos frescos.

Los tiempos de conservación van unidos al mantenimiento de la temperatura por lo que eventuales alteraciones influyen en la duración de la conservación.

En caso de que falte la energía eléctrica, no abrir absolutamente la puerta o la tapa.

Durante 10/12 horas, los alimentos congelados no se estropean, pero es aconsejable consumirlos en un mes. Para interrupciones más largas es necesario envolver los alimentos en hojas de periódico poniéndolos en un frigorífico o en ambientes frescos.

En tal caso, es aconsejable consumir los alimentos dentro de las 24 horas o proceder a su cocción y posterior congelación.

CONGELACIÓN

Las condiciones de máxima prestación de congelación se obtienen extrayendo los cajones excluido el inferior.

Combinados con cuadro de mandos (fig.2 – fig.4 – fig.4b – fig.13)

Para congelar productos frescos es aconsejable trasladar los productos ya congelados al cajón de conservación.

24 horas antes de introducir los alimentos que desea congelar proceda de la siguiente manera:

Cuadro de mandos (fig.4 – fig.4b)

Active la función de congelado rápido pulsando durante 4 segundos el botón "F", se encenderá el indicador amarillo "E" para señalar el inicio de la fase de congelación, que se interrumpirá automáticamente transcurridas 50 horas con el restablecimiento de las condiciones originales (se apagará el indicador amarillo "E").

Si tuviera que interrumpir manualmente la congelación pulse durante 4 segundos el botón "F".

Cuadro de mandos (fig.13)

Active la función de congelado rápido girando en el sentido de las agujas del reloj la rueda "A" hasta la posición "SUPER", se iluminará el indicador amarillo "E" para señalar el inicio de la fase de congelación, que se interrumpirá automáticamente transcurridas 50 horas (el indicador amarillo "E" se apagará). Para restablecer las condiciones iniciales gire la rueda "A" hasta la posición de funcionamiento normal, es decir, cualquiera que no sea "SUPER".

Cuadro de mandos (fig.2) combi encastrado bicompresor

Active la función de congelado rápido girando en el sentido de las agujas del reloj la

rueda "D" hasta la posición "S", se iluminará el indicador amarillo "C".

Transcurridas 50 horas, una vez finalizado el congelado rápido, el indicador "C" parpadeará para señalar que hay que volver a situar la rueda del termostato en la posición de funcionamiento normal.

Combinados sin cuadro de mandos o con cuadro de mandos (fig. 12)

24 horas antes del inicio de la congelación, hacer espacio para los productos para congelar. Al inicio de la congelación, para no enfriar excesivamente el vano frigo, podría ser necesario retrasar de aproximadamente 1/2 número el mando del termostato, en función de la carga y de la temperatura ambiente. Al final de la congelación, volver a llevar el mando del termostato a la posición habitual.

Versión de encastre monocompresor con cuadro de mandos (fig. 2)

Además de lo explicado para el combinado sin panel de mandos:

para una mejor congelación, a una temperatura ambiente superior a 30°C, se aconseja girar el termostato hacia la posición "S" de congelación rápida 6 horas antes de la introducción de alimentos frescos.

Una vez transcurridas 6 horas (cuando el indicador "C" parpadee), vuelva a situar el termostato en la posición de función normal, que será una distinta de "S".

PARA TODOS LOS APARATOS: La cantidad máxima por congelar, según las modalidades previstas por las normas europeas, está indicada en la matrícula.

DESCONGELACION

La cámara frigorífica se descongela automáticamente durante los tiempos de pausa del compresor. En el curso de este ciclo, las gotas de agua que se forman por la disolución del hielo van a parar a la cubeta que se encuentra sobre el compresor que con el calor generado, provoca la evaporación.

Es oportuno no poner los alimentos o los recipientes en contacto con la pared posterior.

Para la descongelación del compartimento congelador actuar como sigue:

- a) 24 horas antes de la descongelación, girar el mando del termostato hacia la posición más fría o pulsar el interruptor de congelación rápida para dar a los alimentos la temperatura más baja.
- b) Envolver los alimentos congelados en hojas de periódico poniéndolos en el frigorífico o en ambiente fresco.
- c) Desconectar la clavija de la toma de corriente (desconectar el aparato).
- d) Dejar la puerta o la tapa abiertas.
- e) Una vez descongelado, limpiar y secar el interior, volver a poner los eventuales accesorios (rejillas, cubetas para el hielo, etc.) y los alimentos congelados.
- f) Cerrar la puerta o tapa, enchufar y dejar funcionar el aparato durante 3/4 horas con el termostato al máximo con el interruptor de congelación rápida conectado.

Fig. 9) Importante: El congelador está dotado de un sistema de evacuación del agua de descongelación compuesto por un escurridor plegable de goma situado en el borde inferior de la cámara.

Fig. 10) Importante: El agua de descongelación (sólo en algunos modelos) se hace fluir desde el interior del congelador, al exterior a través de un conducto (cerrado con un pequeño tapón) conectado a un caño colocado sobre el zocalo.

En algunos modelos debe ser extraído el tapón de goteo del zócalo, y ser reposicionado al finalizar la operación de descongelación (fig. 10b).

N.B. Acordarse de quitar el tapón que cierra el conducto para hacer fluir el agua de descongelación y recolocarlo una vez efectuada la operación.

Modelos con dispensador de líquidos

Algunos modelos están dotados de dispensador de líquidos y contenedor botella completo con rejilla recogegotas situados en la contrapuerta.

Instrucciones de uso:

- 1) Fig. 8A - Tirar hacia adelante la rejilla "K" hasta el tope y sacar el contenedor "H" de la contrapuerta alzándolo hacia arriba.
- 2) Fig. 8B - Sacar el dispensador "Z" del contenedor "H", roscarlo a la botella y reinsertarlo en el contenedor.
- 3) Fig. 8A - Montar el contenedor "H" en la contrapuerta insertándolo en los soportes con un movimiento vertical de arriba a abajo y fijarlo empujando a fondo la rejilla "K".
- 4) Fig. 8A - El dispensador está preparado para el uso. Para servir la bebida apoyar el borde del vaso en los 3 brazos y empujar hacia arriba.
- 5) Fig. 8A - Limpieza de la bandeja recoge-gotas: Tirar hacia adelante la rejilla "K" hasta sacarla. Limpiarla, y colocarla de nuevo en su posición original.

N.B.: Después del uso frecuente de bebidas azucaradas en el dispensador, limpiarlo con agua.

LIMPIEZA

A fin de evitar la formación de malos olores es aconsejable una limpieza periódica del interior del frigorífico, por lo menos dos a tres veces al año.

- a) Antes de efectuar cualquier operación de limpieza o de manutención, desconectar el aparato de la red de alimentación eléctrica desenchufándolo (no basta con girar el mando del termostato a la posición "0").
- b) Vaciar el frigorífico de alimentos y de cubitos de hielo.
- c) Esperar a que la escarcha del evaporador se deshaga.
- d) Limpiar el interior del frigorífico utilizando agua templada con un par de cucharadas de bicarbonato de sodio, aclarar y secar. **ATENCIÓN** a no usar detergentes, abrasivos o disolventes.
- e) Antes de volver a colocar los alimentos en el frigorífico hacerlo funcionar durante una hora por lo menos.
- f) Limpiar el orificio de descarga de agua regularmente utilizando el accesorio apropiado (fig. 5).

Cuando el frigorífico tenga que permanecer parado durante largos períodos de tiempo, después de una apurada limpieza, dejar el enchufe desconectado y la puerta entreabierta.

ASISTENCIA TÉCNICA

Para eventuales reparaciones, dirigirse a algún centro de Asistencia Técnica autorizado y pedir recambios originales. El no cumplimiento de estos requisitos puede comprometer la seguridad del aparato. Si su frigorífico no funciona, o si su funcionamiento es anormal, controlar los siguientes puntos antes de llamar al Servicio de Asistencia Técnica.

- 1) Llega la corriente a la toma donde está conectado el frigorífico? Probar con una lámpara.
- 2) El enchufe de conexión está desconectado de la toma de corriente? Enchufarlo.
- 3) Está el termostato en posición "0" (cerrado)? Girarlo en posición 3.
- 4) Se ha formado una capa de escarcha demasiado espesa en el evaporador (de más de 4-5 mm)? Descongelarlo (ver descongelación).
- 5) Se han distribuido mal los alimentos en el interior del congelador, impidiendo la libre circulación del aire?
- 6) Puede el aire circular libremente alrededor del condensador situado detrás del aparato? Alejarlo de la pared.

Si el aparato sigue funcionando mal, dirigirse al Centro de Asistencia, comunicando el modelo que viene escrito en la etiqueta situada en el interior del frigorífico (o en la tarjeta

de garantía). Dando estos datos se obtiene una intervención más rápida y adecuada.



Importante: El recalentamiento de la parte externa de la cámara de congelación es indice de correcto funcionamiento.

REVERSIBILIDAD INVERSION DEL SENTIDO DE APERTURA DE LAS PUERTAS (sólo en algunos modelos) Véase fig. 3

- 1) Se aconseja inclinar el frigorífico 45° aproximadamente, operando en la parte inferior del aparato para quitar la bisagra inferior.
- 2) Desmontar el zócalo, si tuviera.
- 3) Quitar la bisagra inferior (y sus correspondientes arandelas). Será necesario cambiar la posición del eje, accionando en los tornillos A, como se indica en la figura.
- 4) Quitar la puerta inferior.
- 5) Quitar la bisagra central (y sus arandelas). Será necesario también cambiar la posición del eje, por lo que accionaremos en los tornillos B, indicados en la figura 3. En los modelos con puerta superior alta (fig.7d), antes de retirar los tornillos que fijan la bisagra central, abra la puerta, retire el tapón M y el cierre del extremo superior L.
- 6) Quitar la puerta superior. Donde se utilice el tope de la puerta (fig.7e), retire el de la derecha N desatornillándolo. Saque el tope izquierdo de la puerta de la bolsa de los accesorios y fíjelo con el tornillo extraído anteriormente.
- 7) Separar el plástico del cuadro de mandos que recubre la bisagra superior izquierda, si tuviera.
- 8) Desatornillar el eje C de la bisagra superior derecha, y volverlo a montar a la izquierda. En los modelos con puerta superior alta (fig.7c), retire los tapones F-G, el perno D y la bisagra superior derecha desatornillándolos. Saque la bisagra superior izquierda H de la bolsa de accesorios y fíjela al mueble con los tornillos extraídos anteriormente; monte de nuevo el perno D con su correspondiente arandela y los tapones F-G. Rompa la membrana del tapón G para que la bisagra pueda rebasar.
- 9) Volver a montar las puertas operando en sentido inverso (6-5-4-3-2); sin olvidar las arandelas que van entre la puerta y la bisagra.
- 10) Mover los tiradores verticales, donde existan, del lado izquierdo al derecho, actuando sobre los tornillos correspondientes, en caso de tiradores con marca "M" (fig. 7b), mover los tiradores de izquierda a derecha cruzándolos, extraer la marca adhesiva del tirador izquierdo cogiendo el kit de accesorios con la nueva marca, extraer la protección adhesiva y situarla en el tirador derecho.
- 11) Volver a colocar el aparato en posición vertical.

N.B.: Para obtener un correcto alineamiento de las puertas es necesario accionar en la bisagra central.

INVERSION DEL SENTIDO DE APERTURA DE LAS PUERTAS (sólo en algunos modelos) Ver Fig. 7

Para modelos con cremallera inferior montada tanto a la derecha como a la izquierda

- 1) Se aconseja de inclinar el frigorífico 45° aprox.
- 2) Quitar los tornillos (A) que fijan la cremallera central. En los modelos con puerta superior alta (fig.7d), antes de retirar los tornillos que fijan la bisagra central, abra la puerta, retire el tapón M y el cierre del extremo superior L.
- 3) Quitar la puerta superior. Donde se utilice el tope de la puerta (fig.7e), retire el de la derecha N desatornillándolo. Saque el tope izquierdo de la puerta de la bolsa de los accesorios y fíjelo con el tornillo extraído anteriormente.

- 4) Quitar la cremallera central.
- 5) Quitar la puerta inferior.
- 6) Quitar del panel de mandos y del zócalo la membrana de plástico que recubre la cremallera superior izquierda y la cremallera inferior izquierda.
- 7) Destornillar el perno (B) de la cremallera inferior derecha y volver a montarlo a la izquierda.
- 8) Destornillar el perno (C) de la cremallera superior derecha y volver a montarlo a la izquierda. En los modelos con puerta superior alta (fig.7c), retire los tapones F-G, el perno D y la bisagra superior derecha desatornillándolos. Saque la bisagra superior izquierda H de la bolsa de accesorios y fíjela al mueble con los tornillos extraídos anteriormente; monte de nuevo el perno D con su correspondiente arandela y los tapones F-G. Rompa la membrana del tapón G para que la bisagra pueda rebasar.
- 9) Volver a montar la puertas operando en sentido inverso (5-4-3-2) acordándose de volver a montar también las arandelas distanciadoras, siempre que exista.
- 10) Mover los tiradores verticales, donde existan, del lado izquierdo al derecho, actuando sobre los tornillos correspondientes, en caso de tiradores con marca "M" (fig. 7b), mover los tiradores de izquierda a derecha cruzándolos, extraer la marca adhesiva del tirador izquierdo cogiendo el kit de accesorios con la nueva marca, extraer la protección adhesiva y situarla en el tirador derecho.
- 11) Volver a situar el aparato en posición vertical.

PANELACION FRIGORIFICO 370 L - 410 L

Dimensiones de los paneles (Véase fig. 11)

370 L	Alto mm.	Ancho mm.	Grueso mm.
puerta congelador	709	588	max 3
puerta frigorífico	976	588	max 3

410 L

puerta congelador	709	588	max 3
puerta frigorífico	1134	588	max 3

Utensilio necesario: Destornillador de estrella.

Ejecución: (fig. 11)

- a) Quitar el perfil de la puerta del congelador, destornillando los tornillos sitados en el lado derecho de la puerta.
- b) Aflojar los tornillos superiores e inferiores.
- c) Insertar el panel en las fisuras que a este fin hay en el perfil.
- d) Volver a montar en perfil apretando los tornillos superiores e inferiores.

La misma operación debe efectuarse con la otra puerta.

SI LA LUZ DE LA CELDA FRIGORÍFICO NO FUNCIONA PROCEDA DE LA SIGUIENTE FORMA:

- Desconecte eléctricamente el aparato extrayendo el enchufe.
- Extraiga la tapa de protección desenganchando las alitas que lo mantienen en posición (en los modelos con plafón tirando adelante y hacia abajo; en los modelos con portalámpara aplicado sobre la pared lateral presionando la parte inferior y tirando hacia arriba).
- Destornille la bombilla y sustitúyala con una análoga.
- Colocar nuevamente la tapa de protección y volver a conectar eléctricamente el aparato.

INFORMAÇÕES GERAIS

1) Ler cuidadosamente o livro de instruções e seguir as recomendações sobre a segurança da instalação, uso e manutenção.

Guardar este manual em local seguro para posterior consulta.

2) Quando o aparelho for retirado da embalagem protectora, certificar-se de que não esteja danificado.

Este aparelho só deve ser utilizado para o fim para o qual foi especificamente concebido, nomeadamente para a conservação de géneros alimentícios.

Qualquer outra utilização é considerada inapropriada, e portanto perigosa.

O fabricante declina toda e qualquer responsabilidade por danos causados por uso indevido e inapropriado.

A factura de compra serve de garantia, pelo que deverá guardá-la.

Declaração de conformidade: As partes e componentes deste aparelho destinados a entrar em contacto com alimentos estão em conformidade com a directiva da CEE 89/109.

CE Este aparelho está em conformidade com as directivas europeias 89/336/CEE, 73/23/CEE e respectivas alterações posteriores.

COMO UTILIZAR O FRÍGORÍFICO

Ligação eléctrica

Este frígorigo está preparado para operar com a voltagem nominal indicada na placa de indicações dentro do aparelho. As flutuações de corrente não deverão ser superiores ou inferiores a 10% da voltagem nominal.

Antes de ligar o aparelho, certifique-se de que os dados que se encontram na placa de indicações dentro do aparelho correspondem aos da rede de alimentação eléctrica.

Caso a toma da não seja compatível com a ficha do aparelho, mandar mudar a ficha por um electricista qualificado, o qual deverá também verificar se a capacidade da instalação eléctrica se adequa à potência de consumo do aparelho. Não se recomenda o uso de fichas múltiplas e/ou cabos de extensão.

A tomada do frígorigo deve ser correctamente ligada à terra. Este requisito fundamental de segurança deve ser verificado e, em caso de dúvida, a instalação deve ser cuidadosamente testada por um electricista experiente e qualificado.

O fabricante declina toda e qualquer responsabilidade por danos resultantes da falta de ligação do aparelho à terra.

INSTALAÇÃO

No caso dos modelos cujos pés não venham montados de origem, aparafusá-los as aberturas roscadas da parte de baixo do frígorigo. Certificar-se que os dois pés da frente não fiquem completamente aparafusados, de forma a que o frígorigo fique ligeiramente inclinado para trás.

Caso seja necessário, montar os espaçadores apropriados (fig. 1), de modo a obter a correcta circulação de ar entre o frígorigo e a parede; assegurar que nenhuma grelha ou abertura de ventilação ou de dispersão de calor fique obstruída, deixando um espaço de, pelo menos, 5 cm.

Não instalar o frígorigo nas proximidades de fontes de calor. Além disso, não instalar o

electrodoméstico em locais expostos a temperaturas inferiores a +16°C ou superiores a +38÷43°C durante longos períodos de tempo.

No caso dos frigoríficos de duas portas, assegurar que a mangueira de escoamento da água de descongelação esteja inserida no tabuleiro de evaporação apropriado, localizado na parte de trás do frigorífico, por cima do compressor.

Se o frigorífico for encastrado sob um armário de parede, há que deixar um intervalo mínimo de 5 cm tanto entre o aparelho e a base desse armário quanto entre o frigorífico e a parede traseira do armário onde estiver a ser encastrado/entre a parede do compartimento para permitir a livre circulação do ar.

Uma instalação incorrecta poderá causar danos a pessoas, animais ou bens materiais, pelos quais o fabricante declina toda e qualquer responsabilidade.

CONSELHOS RELATIVOS AO CONTROLO DA TEMPERATURA E À OBSERVÂNCIA DAS REGRAS DE HIGIENE ALIMENTAR

Uma utilização adequada do frigorífico, aliada à observância das regras de higiene, contribuem significativamente para uma melhor conservação dos alimentos.

Controlo de temperatura

Coloque os alimentos mais delicados na zona mais fria do frigorífico: em geral, a temperatura é mais baixa sobre as gavetas para frutas e legumes.

Os alimentos cozinhados deverão ser guardados em recipientes hermeticamente fechados. Deixe os alimentos arrefecerem antes de os guardar no frigorífico.

A fruta e os legumes deverão ser guardados nas respectivas gavetas, na parte de baixo do frigorífico.

Observância das regras de higiene alimentar

Antes de colocar os alimentos no frigorífico deverá remover os invólucros que os embalam.

Empacote ou embale os alimentos frescos: não só se conservarão durante mais tempo como estará a evitar que se contaminem mutuamente.

Coloque os alimentos dentro do frigorífico de modo a assegurar a livre circulação do ar no interior do mesmo.

Limpe frequentemente o interior do frigorífico, usando detergentes delicados mas com um poder bactericida adequado.

INFORMAÇÕES PARA O AMBIENTE

Embalagem, tratamento de lixos.

Depois de ter desembalado o aparelho, não deite a caixa no lixo; separe os diversos materiais que a compõem (esferovite, cartão, etc.) de acordo com os regulamentos locais para posterior encaminhamento dos lixos assim separados conforme normas em vigor.

Atenção

Este aparelho foi produzido sem recorrer a CFC: o circuito de refrigeração contém ou o fluido HFC R 134a ou, em alternativa, gás isobutano R 600 a. Para informações mais detalhadas é favor consultar a placa de características do aparelho, afixada ao mesmo.

Nunca utilize nenhum dispositivo ou método para limpeza deste electrodoméstico além dos descritos e, conseqüentemente, aconselhados, no capítulo deste manual dedicado à limpeza do seu frigorífico; a utilização de dispositivos/métodos diferentes poderá danificar o seu electrodoméstico.

Aparelhos com isobutano (R 600 a)

O isobutano é um gás natural que, embora não provoque quaisquer efeitos no ambiente, é inflamável. Assim sendo, é indispensável assegurar-se que:

- o aparelho seja instalado num local com um volume livre superior a 3 metros cúbicos;
- as aberturas de ventilação do aparelho se apresentem todas livres e limpas;
- o circuito de refrigeração do aparelho não apresente danos, sejam eles internos (mediante utilização indevida de objectos cortantes ou afiados), sejam eles externos (operação imprópria durante a limpeza do circuito condensador).

Quando o aparelho chega ao fim da sua vida útil, e antes de se desfazer dele, será necessário torná-lo seguro. Para tal, entre em contacto com o seu agente especialista ou com o Organismo Local indicado.

COMPARTIMENTO FRIGORÍFICO

Recomendamos que, para que os alimentos se conservem em perfeitas condições (sabor, frescura e textura), embrulhe os diversos alimentos em papel de alumínio, película aderente ou os coloque em recipientes plásticos que vedem bem. Isto evitará igualmente que os sabores se alterem.

Obterá melhores resultados na conservação dos alimentos se os arrumar no frigorífico da seguinte forma:

Carne, peixe, etc. na prateleira imediatamente acima do compartimento dos vegetais.

Alimentos congelados, bolos, etc., nas prateleiras superiores.

Lacticínios nas prateleiras do interior da porta.

Fruta e Vegetais: Devem ser colocados em sacos de plástico apropriados e devidamente fechados.

Atenção: Os alimentos enlatados deverão ser conservados em recipientes de plástico que vedem bem depois de aberta a lata.

Assegure-se de que o ar frio pode circular livremente à volta dos alimentos, deixando intervalos entre as embalagens.

Os alimentos cozinhados só poderão ser introduzidos no frigorífico depois de terem arrefecido completamente.

As bebidas e os líquidos deverão ser guardados em recipientes que vedem bem.

EXPLICAÇÃO DOS SÍMBOLOS

Frigorífico

O compartimento de baixa temperatura do frigorífico pode armazenar alimentos congelados durante períodos curtos de aproximadamente uma semana.

Frigorífico

O compartimento de baixa temperatura do frigorífico pode armazenar alimentos congelados durante períodos médios de aproximadamente um mês.

Frigorífico

O compartimento de baixa temperatura do frigorífico pode armazenar alimentos congelados durante períodos longos de aproximadamente 3 meses, sendo apropriado para o armazenamento de gelados e produtos similares.

Frigorífico - **congelador**

O símbolo indica que podem ser congelados alimentos frescos e que os alimentos congelados

dos podem ser conservados por um período muito longo. Os alimentos frescos devem ser congelados de acordo com as instruções dadas nas TABELAS DE CONGELAÇÃO.

CONTROLO DA TEMPERATURA

A temperatura ambiente, a carga e a frequência com que as portas se abrem são factores que afectam a temperatura interna. Quando se altera a regulação do botão do termostato, o frigorífico não arranca imediatamente porque se encontra em pausa. A regulação da temperatura é feita através do botão do termostato localizado dentro ou fora do frigorífico. O frigorífico não funciona na posição "0"; ("0" significa paragem).

Recomenda-se a colocação do botão de comando do termostato numa posição média. Para baixar a temperatura, rodar o botão no sentido dos ponteiros do relógio.

Se a temperatura ambiente for muito elevada, o frigorífico terá que trabalhar continuamente, o que poderá causar a formação de gelo.

Nesse caso, rode o botão do termostato para um grau inferior.

VERSÃO INTEGRADA DE 2 COMPRESSORES E DE COMPRESSOR SIMPLES COM PAINEL DE CONTROLO (fig. 2)

A versão com 2 compressores apresenta a regulação da temperatura dentro do compartimento do frigorífico enquanto o congelador é comandado pelo painel de controlo da fig. 2.

O termostato "D" controla o compartimento do congelador.

Na posição "0" o compartimento do congelador não funciona.

Rodando o botão no sentido dos ponteiros do relógio, o equipamento começa a funcionar e acende-se o indicador luminoso verde "A".

Rodando o botão para a posição "S" (Congelamento Rápido) o indicador luminoso amarelo acende-se e o compressor trabalhará continuamente durante 50 horas. No final das 50 horas a luz amarela pisca, o que significa que a congelação rápida terminou e o botão do termostato terá que ser colocado na posição normal.

Quando aceso, o indicador luminoso vermelho "B" indica que a temperatura no compartimento do congelador não é adequada, o que pode depender de:

- o equipamento ter acabado de ser ligado
- a porta ter ficado aberta ou não convenientemente fechada
- introdução de alimentos frescos no compartimento do congelador a fim de serem congelados.

A luz vermelha apaga-se logo que o compartimento do congelador atinge a temperatura requerida.

A versão de compressor simples apresenta apenas uma regulação através do painel de controlo da fig. 2.

O termostato "D" controla os compartimentos do frigorífico-congelador.

Na posição "0", os compartimentos do frigorífico e do congelador não funcionam.

Rodando o botão no sentido dos ponteiros do relógio, o equipamento começa a funcionar e acende-se o indicador luminoso verde "A".

Rodando o botão para a posição "S" (Congelamento Rápido) o indicador luminoso amarelo acende-se e o compressor trabalhará continuamente durante 6 horas. No final das 6 horas a luz amarela pisca, o que significa que o botão do termostato terá que ser colocado na posição normal.

Quando aceso, o indicador luminoso vermelho "B" indica que a temperatura no compartimento do congelador não é adequada, o que pode depender de:

- o equipamento ter acabado de ser ligado
- a porta ter ficado aberta ou não convenientemente fechada
- introdução de alimentos frescos no compartimento do congelador a fim de serem congelados.

A luz vermelha apaga-se logo que o compartimento do congelador atinge a temperatura requerida.

PAINEL DE COMANDOS (fig. 4B - fig. 13) DOS MODELOS COMBINADOS EQUIPADOS COM DOIS COMPRESSORES

O termóstato "A" comanda o compartimento do congelador; para que o frigorífico comece a funcionar, terá de rodar o referido botão de comando no sentido dos ponteiros do relógio; os indicadores luminosos verde "B" e cor-de-rosa "C" acendem-se. O indicador luminoso cor-de-rosa "C" só se apaga depois de a temperatura que tiver sido regulada para o interior do compartimento do frigorífico tiver sido atingida.

No caso dos modelos cujo painel de comandos corresponde ao que é apresentado na fig. 4b, o indicador luminoso amarelo "E" acende-se sempre que a tecla de congelação rápida "F" for premida, enquanto que nos modelos cujo painel de comandos corresponde ao que é apresentado na fig. 13, este indicador luminoso se acende quando o botão de comando "A" é rodado para a posição "SUPER" (S).

O termóstato "H" comanda o compartimento do frigorífico, sendo que, quando este termóstato está colocado na posição "0", o frigorífico não funciona.

Quando o botão de comando "H" é rodado no sentido dos ponteiros do relógio, o frigorífico entra em funcionamento e o indicador luminoso verde "G" acende-se.

PAINEL DE COMANDOS (fig. 4) DOS MODELOS COMBINADOS EQUIPADOS COM UM UNICO COMPRESSOR E COM ELECTROVALVULA

O termóstato "A" comanda o compartimento do congelador, sendo que, quando o respectivo botão de comando está colocado na posição "0", nem o frigorífico nem o congelador trabalham; quando colocado noutra posição que não a posição correspondente a "0", o botão de comando "H" permite proceder à regulação do frigorífico. Quando o botão de comando "A" é rodado no sentido dos ponteiros do relógio, o frigorífico é colocado em funcionamento, acendendo-se o indicador luminoso verde "B" e ficando o indicador luminoso cor-de-rosa "C" a piscar. Esta operação só deverá ser levada a cabo quando o aparelho é ligado e, consequentemente, colocado em funcionamento.

Os quatro indicadores luminosos verdes "D" indicam a temperatura registada no interior do congelador. O indicador luminoso assinala uma temperatura correspondente ao valor médio registado no interior da câmara do congelador.

O indicador luminoso amarelo "E" acende-se sempre que a tecla de congelação "F" tiver sido premida durante cerca de 4 segundos, activando assim o modo de funcionamento contínuo do compressor.

O termóstato "H" comanda o compartimento do frigorífico. Quando o respectivo botão de comando está colocado na posição "0", o frigorífico não funciona. Se o botão de comando "H" for rodado no sentido dos ponteiros do relógio, o frigorífico entra em funcionamento e o indicador luminoso verde "G" acende-se (só se o botão de comando do termóstato "A" estiver colocado numa posição que não seja correspondente a "0").

O frigorífico só funciona se o indicador luminoso verde "B" estiver aceso.

Indicação de ocorrência de uma anomalia: Sempre que o indicador luminoso cor-de-rosa "C" se apresentar intermitente (a piscar) e um dos quatro indicadores luminosos verdes "D" estiver aceso, isso significa que, seja por falta de alimentação de energia eléctrica, seja por qualquer outro motivo anómalo, os alimentos guardados no compartimento do congelador permaneceram durante um certo período de tempo a uma temperatura superior a 0° C; para que o indicador luminoso cor-de-rosa "C" deixe de piscar basta premir a tecla "F", mantendo-a premida durante certo tempo.

Para assegurar uma utilização correcta do seu congelador, será recomendável regular o respectivo botão de comando do termóstato de modo a que, no termómetro, se acenda o indicador luminoso verde "X". Desta forma obterá uma conservação ideal dos alimentos.

PAINEL DE COMANDOS (fig. 13) DOS MODELOS COMBINADOS EQUIPADOS COM UM UNICO COMPRESSOR E COM ELECTROVALVULA

O termóstato "A" comanda o compartimento do congelador, sendo que, quando o respectivo botão de comando está colocado na posição "0", nem o frigorífico nem o congelador trabalham; quando colocado noutra posição que não a posição correspondente a "0", o botão de comando "H" permite proceder à regulação do frigorífico. Quando o botão de comando "A" é rodado no sentido dos ponteiros do relógio, o frigorífico é colocado em funcionamento, acendendo-se o indicador luminoso verde "B" e ficando o indicador luminoso cor-de-rosa "C" intermitente (a piscar). O indicador luminoso cor-de-rosa "C" só se apaga depois de a temperatura que tiver sido regulada para o interior do compartimento do frigorífico tiver sido atingida.

O indicador luminoso amarelo "E" acende-se quando o botão de comando "A" é rodado para a posição "SUPER", activando o modo de funcionamento contínuo do compressor do frigorífico.

O termóstato "H" comanda o compartimento do frigorífico. Quando o respectivo botão de comando está colocado na posição "0", o frigorífico não funciona. Se o botão de comando "H" for rodado no sentido dos ponteiros do relógio, o frigorífico entra em funcionamento e o indicador luminoso verde "G" acende-se (só se o botão de comando do termóstato estiver colocado numa posição que não seja correspondente a "0").

O frigorífico só funciona se o indicador luminoso verde "B" estiver aceso.

PAINEL DE COMANDOS CORRESPONDENTE AO APRESENTADO NUMA DAS SEGUINTE FIGURAS: fig. 4 - fig. 4b - fig. 13

O facto de o indicador luminoso cor-de-rosa "C" estar aceso indica que a temperatura registada no interior do congelador não é suficientemente baixa; esta situação poderá ficar a dever-se ao facto de:

- o aparelho ter acabado de ser ligado
- a porta ter ficado aberta
- ter acabado de ser introduzido um alimento a congelar no aparelho.

Assim sendo, o congelador deverá sempre assegurar a existência de temperaturas iguais ou inferiores a -18°C.

ATENÇÃO: Não existe qualquer relação entre os números indicados no botão de comando do termóstato (A) e as temperaturas indicadas pelos 4 indicadores luminosos verdes (D).

PAINEL DE COMANDOS (fig. 12)

O termóstato (A) controla a temperatura tanto do frigorífico quanto do congelador.

Quando o termóstato está colocado na posição correspondente a "0", tanto o frigorífico quanto o congelador estão desligados.

Se rodar o botão do termóstato no sentido dos ponteiros do relógio, o compressor começa a trabalhar e o indicador luminoso verde (B) ilumina-se.

CONSERVAÇÃO

Alguns modelos têm uma área para arrumação sobre a prateleira de cima. Esta área deve ser usada como um compartimento de 2 estrelas como é apresentado no aparelho. O nível máximo de conservação é obtido se se remover todas as gavetas excepto a do fundo do aparelho.

O símbolo  indica que o congelador em causa está apto a manter produtos congelados durante um período de tempo considerável e que serve para a congelação de alimentos frescos.

Os tempos de conservação estão directamente associados à manutenção da temperatura correcta, pelo que quaisquer alterações irão afectar o tempo de conservação dos alimentos.

Se a corrente faltar, não abra a porta ou a tampa do seu congelador em circunstância alguma. Os alimentos congelados manter-se-ão em condições por um período de 10 a 12 horas. Os alimentos só se manterão congelados mais tempo se forem embrulhados em papel especial para alimentos e colocados num frigorífico, ou na falta deste, num local bem fresco. Neste caso será aconselhável consumir os alimentos no prazo de 24 horas ou cozinhá-los e voltar então a congelá-los.

CONGELAÇÃO ❄️❄️❄️

Para se obter a melhor congelação possíveis, será necessário remover todos os cestos à excepção do inferior.

Modelos combinados com painel de comandos correspondente ao apresentado numa das seguintes figuras: fig. 2 - fig. 4 - fig. 4b - fig. 13

Sempre que pretender congelar produtos frescos será recomendável mudar os produtos já congelados para o compartimento de conservação de produtos congelados. 24 horas antes de introduzir os alimentos a congelar no seu aparelho, deverá levar a cabo as seguintes operações:

Painel de comandos correspondente ao apresentado numa das figuras 4 ou 4b

Prima a tecla "F" durante cerca de 4 segundos para activar a função de congelação rápida; o indicador luminoso amarelo "E" acende-se para indicar que a fase de congelação se iniciou, fase essa que será automaticamente interrompida depois de decorridas 50 horas, altura em que serão repostas as condições de funcionamento iniciais (o indicador luminoso amarelo "E" apaga-se).

Se o pretender, poderá interromper manualmente a congelação em qualquer momento, para o que terá apenas de premir a tecla "F" durante cerca de 4 segundos.

Painel de comandos correspondente ao apresentado na figura 13

Para activar a função de congelação rápida terá apenas de rodar o botão de comando "A" para a posição "SUPER"; o indicador luminoso amarelo "E" acende-se para indicar que se iniciou a fase de congelação rápida, a qual será automaticamente interrompida depois de decorridas 50 horas (altura em que o indicador luminoso amarelo "E" se apagará). Para repor as condições de funcionamento normais, terá apenas de rodar o botão de comando "A" para a posição correspondente ao modo de funcionamento normal, ou seja, colocando-o noutra posição que não na posição "SUPER".

Painel de comandos (fig. 2) dos modelos combinados de encastrar equipados com dois compressores

Para activar a função de congelação rápida terá de rodar o botão de comando "D" no sentido dos ponteiros do relógio, para a posição "S"; o indicador luminoso amarelo "C" acende-se.

Depois de decorridas 50 horas, quando a função de congelação rápida chega automaticamente ao fim, o indicador luminoso amarelo "C" ficará a piscar, para indicar que o botão de comando do termóstato deverá voltar a ser colocado na posição correspondente ao modo de funcionamento normal.

Frigoríficos combinados com e sem painel de comandos (fig. 12)

24 horas antes de colocar os alimentos a congelar no aparelho, deverá arranjar o espaço para os colocar. No início da congelação, e para não provocar o arrefecimento excessivo do vão frigorífico, poderá ser necessário recuar o botão de comando do termóstato cerca de 1/2 número, dependendo da quantidade de alimentos que o aparelho contenha e da

temperatura ambiente.

Uma vez concluída a congelação, não se esqueça de voltar a colocar o botão de comando do termóstato na posição inicial.

Versão integrada de compressor simples com painéis de controlo (fig. 2)

O que se segue é uma adenda às especificações para frigoríficos-congeladores sem painel de controlo.

Para aumentar a eficácia de congelamento, quando a temperatura ambiente é superior a 30°C, activar o congelamento rápido rodando o botão para a posição "S" durante pelo menos 6 horas antes de introduzir alimentos frescos.

Uma vez decorridas as 6 horas (ou seja, quando o indicador luminoso "C" começa a piscar), terá de repor o botão de comando do termóstato na posição correspondente a um funcionamento normal, ou seja, numa posição diferente da posição "S".

INSTRUÇÕES RELATIVAS A TODOS OS APARELHOS: a quantidade máxima de alimentos a congelar, de acordo com as modalidades previstas nas normas europeias, é a indicada na placa de características do aparelho.

DESCONGELAÇÃO

O congelador descongela-se automaticamente sempre que o compressor não estiver a trabalhar. As gotas de água resultantes da descongelação do gelo são recolhidas num recipiente próprio, localizado por cima do compressor, cujo calor gerado provoca a evaporação da água; é conveniente não colocar alimentos ou recipientes contra o painel de trás.

Eis como proceder para descongelar o congelador:

- a) 24 horas antes de proceder à descongelação coloque o botão do termóstato nas posições mais elevadas (números mais elevados) ou active o modo de congelação rápida, para baixar a temperatura dos alimentos.
- b) Embrulhe os alimentos congelados em folhas de papel especial para alimentos e coloque-os no frigorífico ou num local bem fresco.
- c) Coloque o botão do termóstato na posição "0" ou desligue o botão verde, conforme o caso.
- d) Deixe a porta do congelador aberta.
- e) Uma vez concluída a descongelação seque o interior do congelador a volte a colocar os alimentos que tinha retirado.
- f) Volte a ligar o congelador e regule o termóstato para uma posição elevada, repondo-o na posição normal algum tempo depois.

Fig. 9) Importante: O congelador dispõe de um sistema de drenagem da água resultante da descongelação que consiste num tubo de drenagem de borracha flexível localizado no painel inferior de congelador.

Fig. 10) Importante: A água resultante da descongelação (só para alguns modelos) é conduzida do interior do congelador ao seu exterior por meio de um tubo pequeno (coberto por uma tampa) ligado a uma goteira existente no rodapé.

Em alguns modelos, o tabuleiro tem de ser retirado do suporte e só deverá ser novamente colocado após o descongelamento (fig. 10b).

N.B.: Não se esqueça de tirar a tampa que fecha o tubo para escoar a água resultante da descongelação e de voltar a colocá-la uma vez isto feito.

Modelo com dispensador de líquidos

Alguns modelos estão equipados com dispensadores de líquidos incluindo recipiente, garrafa e grelha de recolha de gotas instalados na parte interior da porta.

Instruções de instalação e utilização do dispensador de líquidos:

- 1) Fig. 8A - Puxe a pequena grelha "K" para fora até prender e retire o recipiente "H" da parte interior da porta, erguendo-o.
- 2) Fig. 8B - Tire o dispensador "Z" do recipiente "H", aparafuse-o à garrafa e volte a introduzi-lo no recipiente.
- 3) Fig. 8A - Monte o recipiente "H" na parte de dentro da porta, introduzindo-o nos respectivos dispositivos de fixação com um movimento vertical de cima para baixo e fixe-o à parte interior da porta empurrando a pequena grelha "K" até prender.
- 4) Fig. 8A - O dispensador está pronto a ser utilizado. Quando se quiser servir da bebida terá de apoiar a borda do copo nas três patilhas e empurrá-lo para cima.
- 5) Fig. 8A - Limpeza do vão de recolha de líquidos: puxe a pequena grelha "K" até sair, limpe a base do depósito do líquido e volte a colocar a grelha depois de devidamente limpa.

NOTA: Sempre que utilizar prolongadamente o dispensador de líquidos para bebidas açucaradas, lave-o com água

LIMPEZA

Para evitar a formação de maus cheiros, aconselha-se que o frigorífico seja limpo periodicamente, pelo menos duas ou três vezes por ano.

- a) Antes de limpar ou efectuar qualquer trabalho de manutenção, terá de desligar o aparelho, retirando a ficha da tomada (não é suficiente colocar o botão do termóstato na posição "0").
- b) Retire do frigorífico todos os alimentos e cubos de gelo.
- c) Espere até o gelo se derreter do evaporador.
- d) Limpe o interior do frigorífico com água morna em que dissolveu o conteúdo de uma ou duas colheres de bicarbonato de sódio, passe por água e enxugue. **IMPORTANTE:** não utilize detergentes, produtos abrasivos ou sabões.
- e) Deixe o frigorífico ligado durante, pelo menos, uma hora antes de reintroduzir os alimentos.
- f) Limpe frequentemente o tubo de drenagem com a ferramenta correspondente (fig. 5), que poderá ser deixada no tubo de drenagem.

Quando o frigorífico não for utilizado durante um período de tempo prolongado, depois de o lavar bem, deixe-o desligado com as portas ligeiramente abertas.

REPARAÇÕES

Para eventuais reparações, utilize apenas os serviços dos Centros de Assistência Técnica recomendados pelo fabricante e insista para que sejam utilizadas apenas peças de origem. A não observância do acima referido pode prejudicar o aparelho.

Se o frigorífico não funcionar, ou se não funcionar correctamente, verifique os seguintes pontos antes de contactar os Serviços de Assistência Técnica:

- 1) Chega energia à tomada à qual o frigorífico está ligado? Experimente com um candeeiro.
- 2) A ficha não está inserida na tomada? Insira-a.
- 3) O termóstato está na posição "0"? Rode-o para a posição 3.
- 4) Acumulou-se demasiado gelo no evaporador (mais de 4/5 mm)? Descongele. (Ver "Descongelção").
- 5) Os alimentos ficaram mal colocados no frigorífico, impedindo a livre circulação do ar?
- 6) O ar pode circular livremente à volta do condensador, atrás do frigorífico? Coloque o frigorífico a uma distância maior da parede.

Se o problema persistir, contacte o Centro de Assistência Técnica mais próximo, indicando o modelo e o tipo, conforme indicado na placa de indicações no interior do frigorífico (ou na factura de compra). O fornecimento destes dados garante um atendimento mais rápido e um melhor serviço.

Importante: Uma camada de calor à volta do congelador indica que o aparelho está a funcionar correctamente.

INVERSÃO DO LADO DE ABERTURA DAS PORTAS EM APARELHOS DE DUAS PORTAS (para alguns modelos) vide fig. 3

1) É aconselhável deitar o frigorífico sobre um dos lados ou apoiá-lo na parede num ângulo de aproximadamente 45°, visto ser necessário trabalhar na parte inferior do aparelho, a fim de retirar a dobradiça inferior.

2) Desmontar a base, se houver.

3) Retirar a dobradiça inferior (e a respectiva anilha) desapertando os parafusos A como indicado na figura.

4) Retirar a porta inferior.

5) Retirar a dobradiça do meio (e as respectivas anilhas) desapertando os parafusos B como indicado na figura 3. Nos modelos com porta superior alta (vide a fig. 7d), antes de remover os parafusos que fixam a dobradiça central, será necessário abrir a porta, remover a tampa M e o fecho da extremidade alta L.

6) Retirar a porta superior. Nos modelos equipados com o bloqueio da porta (vide fig. 7e), será necessário remover o bloqueio instalado do lado direito N, desapertando e removendo o respectivo parafuso de fixação. Em seguida, retire do envelope que contém os acessórios o bloqueio da porta do lado esquerdo e fixe-o então com o parafuso de fixação que foi previamente despertado.

7) Retirar a película de plástico que cobre a dobradiça superior esquerda.

8) Desaparafusar a cavilha C da dobradiça superior direita e colocá-la do lado esquerdo. Nos modelos equipados com porta superior alta (vide a fig. 7c), será necessário remover as tampas F-G, o pino D e a dobradiça superior do lado direito, agindo sobre os respectivos parafusos de fixação. Retire então do envelope que contém os acessórios a dobradiça superior para o lado esquerdo H e fixe-a ao móvel com os parafusos que foram anteriormente desapertados; em seguida, deverá voltar a montar o pino D, sem esquecer a respectiva anilha, e as tampas F-G. Rompa a membrana da tampa G para permitir a passagem da dobradiça.

9) Colocar as portas de modo a que estas abram ao contrário, (6-5-4-3-2) não esquecendo de voltar a colocar as anilhas entre a porta e a dobradiça.

10) Deslocar as pegas verticais, se tiverem sido fornecidas, do lado esquerdo para o lado direito, ajustando os parafusos correspondentes; para os modelos equipados com a marca "M" nas pegas, deslocar a travessa do lado esquerdo para o lado direito (fig. 7b), remover a marca adesiva da pega esquerda e aplicar a nova marca adesiva fornecida na pega direita.

11) Voltar a colocar o aparelho em posição vertical.

N.B.: O alinhamento correcto das portas é conseguido através do ajustamento da dobradiça do meio.

INVERSÃO DO SENTIDO DE ABERTURA DAS PORTAS (vide a fig. 7) PARA OS MODELOS COM DOBRADIÇA INFERIOR MONTADA QUER À ESQUERDA QUER À DIREITA (para alguns modelos)

1) É aconselhável inclinar o frigorífico 45°.

2) Remover os parafusos (A) que fixam a dobradiça central. Nos modelos com porta

superior alta (vide a fig. 7d), antes de remover os parafusos que fixam a dobradiça central, será necessário abrir a porta, remover a tampa M e o fecho da extremidade alta L.

3) Retirar a porta superior. Nos modelos equipados com o bloqueio da porta (vide fig. 7e), será necessário remover o bloqueio instalado do lado direito N, desapertando e removendo o respectivo parafuso de fixação. Em seguida, retire do envelope que contém os acessórios o bloqueio da porta do lado esquerdo e fixe-o então com o parafuso de fixação que foi previamente despertado.

4) Retirar a dobradiça central.

5) Retirar a porta inferior.

6) Retirar do painel de comandos e da base a película de plástico que cobre a dobradiça superior esquerda e a dobradiça inferior esquerda.

7) Soltar o perno (B) da dobradiça inferior direita e voltar a montá-lo do lado esquerdo.

8) Soltar o perno (C) da dobradiça superior direita e voltar a montá-lo do lado esquerdo. Nos modelos equipados com porta superior alta (vide a fig. 7c), será necessário remover as tampas F-G, o pino D e a dobradiça superior do lado direito, agindo sobre os respectivos parafusos de fixação. Retire então do envelope que contém os acessórios a dobradiça superior para o lado esquerdo H e fixe-a ao móvel com os parafusos que foram anteriormente desapertados; em seguida, deverá voltar a montar o pino D, sem esquecer a respectiva anilha, e as tampas F-G. Rompa a membrana da tampa G para permitir a passagem da dobradiça.

9) Voltar a montar as portas seguindo as instruções pela ordem inversa (pontos 5, 4, 3 e 2), não se esquecendo de também voltar a montar os anéis distanciadores eventualmente existentes.

10) Deslocar as pegas verticais, se tiverem sido fornecidas, do lado esquerdo para o lado direito, ajustando os parafusos correspondentes; para os modelos equipados com a marca "M" nas pegas, deslocar a travessa do lado esquerdo para o lado direito (fig. 7b), remover a marca adesiva da pega esquerda e aplicar a nova marca adesiva fornecida na pega direita.

11) Recolocar o aparelho na posição vertical.

REVESTIMENTO DAS PORTAS DO FRIGORÍFICO COM PAINÉIS 370 L - 410 L

Dimensões dos painéis de revestimento:

370 L	Altura mm.	Largura mm.	Espessura mm.
Porta do congelador	709	588	máx 3
Porta do frigorífico	976	588	máx 3

410 L

Porta do congelador	709	588	máx 3
Porta do frigorífico	1134	588	máx 3

Ferramentas necessárias: chave de parafusos Philips

Como fazer (fig. 11):

a) Retire o caixilho da porta do congelador desaparafusando os parafusos existentes do lado direito da porta.

b) Desaparafuse os parafusos superiores e inferiores.

c) Introduza o painel no encaixe próprio de que o caixilho dispõe.

d) Volte a montar o caixilho, aparafusando os parafusos superiores e inferiores.

Siga as instruções acima para aplicar um painel à porta do frigorífico.

CASO A LUZ DO FRIGORÍFICO NÃO FUNCIONE PROCEDA DA SEGUINTE FORMA:

- Desligue a ficha da tomada principal.
 - Retire a protecção colocada sobre o painel de comandos (em modelos com luz no interior puxe para a sua frente e para baixo; em modelos cujo a luz se encontre de lado empurre para baixo e deslize para cima).
 - Desenrosque a lampada e substitua por uma igual.
 - Coloque novamente o involcúro e ligue a ficha do frigorífico à tomada principal.
-

Salvaguardam-se erros e alterações.

Fig. 1

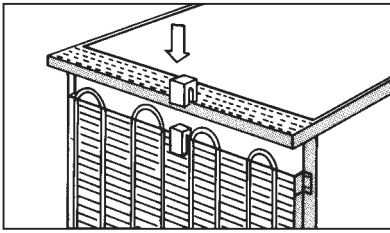

Fig. 2

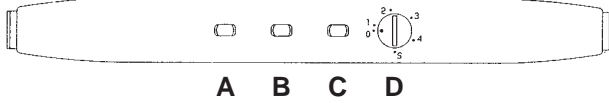

Fig. 5

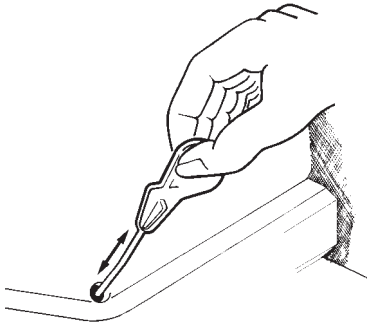

Fig. 7

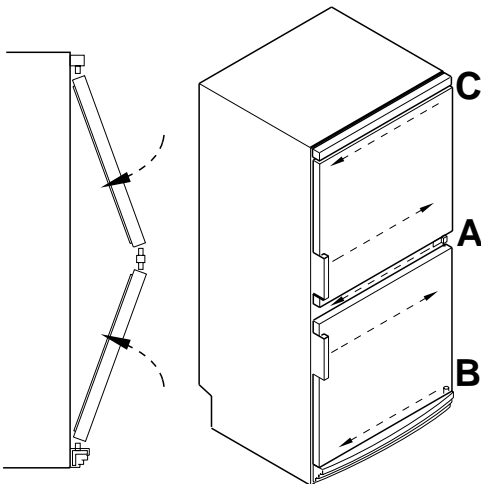

Fig. 3

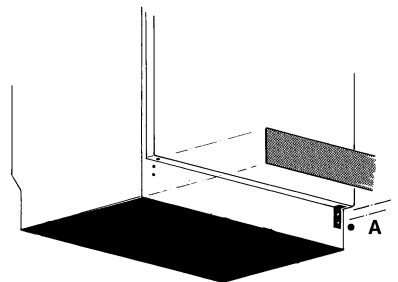
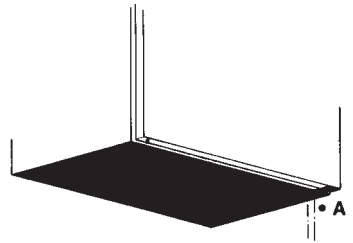
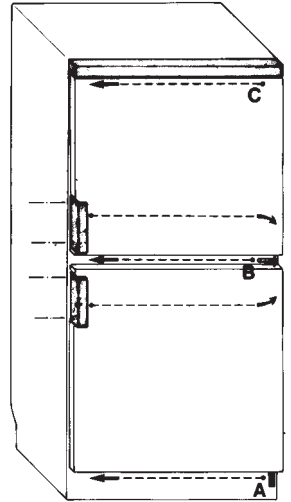

Fig. 4

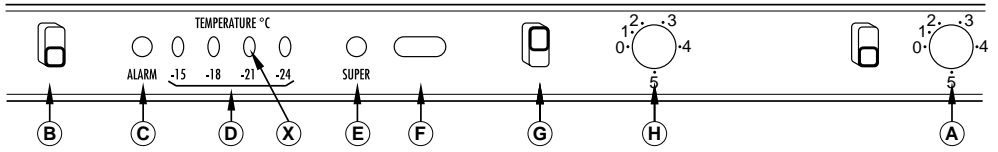

Fig. 4b

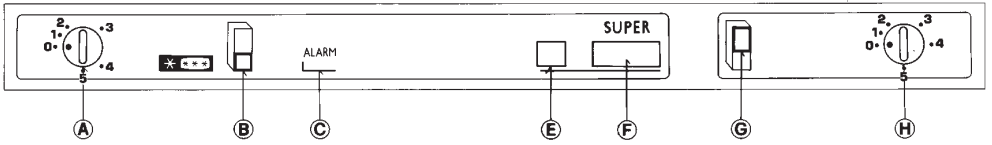

Fig. 7b

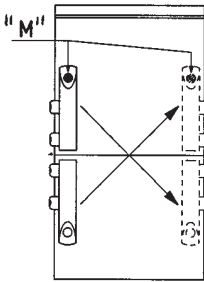

Fig. 7c

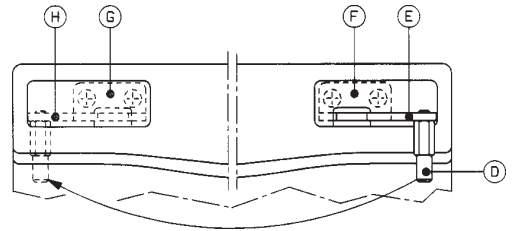

Fig. 7d

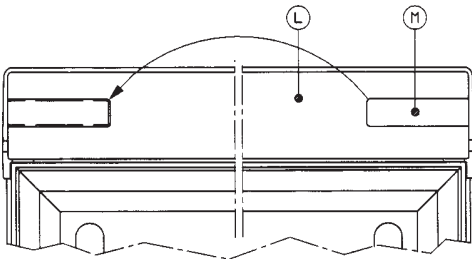

Fig. 7e

