



Manuale d'uso

Frigorifero-congelatore

HSR3918FI*

HSO*IF9183

HSR3918EI*

HSO*IE9183

HSR5918DI*

HSO5918DI*

HSO*ID9185

*=MP,MX,PG,PH,PB,PW,BP,GP,MB

Haier

IT

Vi ringraziamo per aver scelto un prodotto Haier.

Leggete attentamente le istruzioni prima di utilizzare questo elettrodomestico. Le istruzioni contengono informazioni importanti che vi aiuteranno ad ottenere il meglio dall'elettrodomestico e a garantire un'installazione, un uso e una manutenzione sicuri e corretti.

Conservare il presente manuale in un luogo comodo, in modo da poterlo sempre consultare per un uso sicuro e corretto dell'elettrodomestico.

Se vendete l'elettrodomestico, lo cedete, o lo lasciate quando traslocate, assicuratevi di passare anche questo manuale in modo che il nuovo proprietario possa familiarizzare con l'elettrodomestico e con le avvertenze di sicurezza.

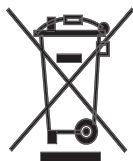

Legenda

Avvertenza - Informazioni importanti di sicurezza

Informazioni generali e consigli

Informazioni ambientali

Smaltimento

Contribuire a proteggere l'ambiente e la salute umana. Mettere l'imballaggio in contenitori appositi per riciclarlo. Contribuire a riciclare i rifiuti di apparecchiature elettriche ed elettroniche. Non smaltire gli elettrodomestici contrassegnati con questo simbolo insieme ai rifiuti domestici. Restituire il prodotto al vostro impianto di riciclaggio locale o contattare il proprio ufficio comunale.



AVVERTENZA!

Pericolo di lesioni o soffocamento!

I refrigeranti e i gas devono essere smaltiti in modo professionale. Assicurarsi che la tubazione del circuito frigorifero non sia danneggiata prima di essere smaltita correttamente. Scollegare l'elettrodomestico dalla rete elettrica. Tagliare il cavo di alimentazione e smaltirlo. Rimuovere i ripiani e i cassetti, nonché la serratura della porta e le guarnizioni, per evitare che bambini e animali domestici si chiudano nell'elettrodomestico.

I vecchi elettrodomestici hanno ancora un certo valore residuo. Un metodo di smaltimento rispettoso dell'ambiente garantirà che le preziose materie prime possano essere recuperate e riutilizzate.

Il ciclopentano, una sostanza infiammabile non dannosa per l'ozono, viene utilizzato come espansore per la schiuma isolante.

Il corretto smaltimento di questo prodotto permette di evitare possibili danni all'ambiente e alla salute dell'uomo, che potrebbero essere provocati altrimenti.

Per informazioni più dettagliate relative al riciclaggio di questo prodotto, si consiglia di contattare il proprio comune, il proprio servizio di smaltimento rifiuti domestici o l'esercente presso il quale è stato acquistato il prodotto.

1- Informazioni di sicurezza	140
2- Destinazione d'uso	145
3- Descrizione del prodotto	148
4- Pannello di controllo.....	149
5 Utilizzo.....	150
6- Accorgimenti per il risparmio energetico.....	162
7- Apparecchiature	163
8- Cura e pulizia	165
9- Qualcosa non funziona?	168
10- Installazione	173
11- Dati tecnici	179
12- Servizio clienti.....	180

Prima di accendere l'elettrodomestico per la prima volta leggere le seguenti avvertenze di sicurezza:



AVVERTENZA!

Attività preliminari al primo utilizzo

- ▶ Controllare che non sussistano danni dovuti al trasporto.
- ▶ Rimuovere tutti gli imballaggi e tenerli lontano dalla portata dei bambini.
- ▶ Attendere almeno due ore prima di installare l'elettrodomestico per garantire la piena efficienza del circuito frigorifero.
- ▶ Fare maneggiare l'elettrodomestico sempre con almeno due persone perché è pesante.

Installazione

- ▶ L'elettrodomestico deve essere collocato in un luogo ben ventilato. Assicurare uno spazio di almeno 10 cm sopra e intorno all'elettrodomestico.
- ▶ **AVVERTENZA:** Mantenere le aperture di ventilazione nel luogo in cui si trova l'elettrodomestico o nella struttura nella quale è incassato libere da qualsiasi ostruzione.
- ▶ Non collocare mai l'elettrodomestico in un'area umida o in un luogo dove potrebbe essere spruzzato con acqua. Pulire e asciugare gli schizzi di acqua e le macchie con un panno morbido e pulito.
- ▶ Non installare l'elettrodomestico alla luce diretta del sole o in prossimità di fonti di calore (ad esempio stufe, riscaldatori).
- ▶ Installare e livellare l'elettrodomestico in un'area adatta alle sue dimensioni e al suo utilizzo.
- ▶ Assicurarsi che le informazioni elettriche sulla targhetta corrispondano all'alimentazione elettrica. In caso contrario, contattare un elettricista.
- ▶ L'elettrodomestico è azionato da un'alimentazione di 220 - 240 VCA/50 Hz. Fluttuazioni di tensione anomale possono causare il mancato avvio dell'elettrodomestico, o danneggiare il controllo della temperatura o il compressore, o ci può essere un rumore anomalo durante il funzionamento. In tal caso, deve essere montato un regolatore automatico.
- ▶ Non utilizzare adattatori multipli e cavi di prolunga.
- ▶ **AVVERTENZA:** Non posizionare prese portatili multiple o alimentazioni di potenza portatili nella parte posteriore dell'elettrodomestico.
- ▶ **AVVERTENZA:** Durante il posizionamento dell'elettrodomestico, accertarsi che il cavo di alimentazione non resti impigliato o sia danneggiato.
- ▶ Non calpestare il cavo di alimentazione.



AVVERTENZA!

- ▶ Utilizzare una presa separata con messa a terra per l'alimentazione elettrica, che deve essere facilmente accessibile. L'elettrodomestico deve essere messo a terra.
- ▶ Solo per il Regno Unito: Il cavo di alimentazione dell'elettrodomestico è dotato di una spina a 3 fili (messa a terra) che si adatta ad una presa standard a 3 fili (messa a terra). Non tagliare o smontare mai il terzo perno (messa a terra). Dopo l'installazione dell'elettrodomestico, la spina deve essere accessibile.
- ▶ **AVVERTENZA:** Non danneggiare il circuito del refrigerante.
- ▶ Uso quotidiano
- ▶ L'elettrodomestico può essere utilizzato da bambini di età superiore a 8 anni e da persone con ridotte capacità fisiche, sensoriali o mentali, oppure prive di esperienza e conoscenza, se supervisionate o istruite riguardo all'uso dell'elettrodomestico in sicurezza, e se comprendono i rischi che derivano dall'uso dello stesso.
- ▶ I bambini non devono giocare con l'elettrodomestico.
- ▶ I bambini di età compresa tra i 3 e gli 8 anni sono autorizzati a riempire e svuotare gli elettrodomestici di refrigerazione, ma non sono autorizzati a pulire e montare tali elettrodomestici.
- ▶ Tenere lontani dall'elettrodomestico i bambini di età inferiore ai 3 anni se non continuamente sorvegliati.
- ▶ La pulizia e la manutenzione da parte dell'utente non possono essere effettuate da bambini senza supervisione.
- ▶ L'elettrodomestico deve essere posizionato in modo che la spina sia accessibile
- ▶ In caso di perdite di gas refrigerante o di altri gas infiammabili nelle vicinanze dell'elettrodomestico, spegnere la valvola del gas che perde, aprire le porte e le finestre e non staccare la spina del cavo di alimentazione dell'elettrodomestico o di qualsiasi altro elettrodomestico.
- ▶ Si noti che l'elettrodomestico è impostato per il funzionamento in un determinato intervallo di temperatura ambiente compreso tra 10 °C e 38 °C. L'elettrodomestico potrebbe non funzionare correttamente se lasciato per un lungo periodo ad una temperatura superiore o inferiore all'intervallo indicato.
- ▶ Non collocare articoli instabili (oggetti pesanti, contenitori pieni d'acqua) sopra il frigorifero/congelatore, per evitare lesioni personali causate da cadute o scosse elettriche causate dal contatto con l'acqua.
- ▶ Non tirare i ripiani della porta. La porta può inclinarsi, il portabottiglie può fuoriuscire o l'elettrodomestico può cadere.

**AVVERTENZA!**

- ▶ Aprire e chiudere la porta solo usando le maniglie. La distanza tra la porta e l'armadio è molto stretta. Non mettere le mani in queste zone per evitare di schiacciarsi le dita. Aprire o chiudere le porte del frigorifero/congelatore solo quando non ci sono bambini nel raggio di movimento della porta.
- ▶ Non conservare mai nel congelatore birra o bevande in bottiglia o lattina (a parte liquori ad alta gradazione alcolica), specialmente le bevande gassate, poiché potrebbero scoppiare durante il congelamento.
- ▶ Non conservare in questo elettrodomestico sostanze esplosive come le bombolette aerosol con un propellente infiammabile.
- ▶ Non riporre medicine, batteri o agenti chimici nell'elettrodomestico. Questo elettrodomestico è destinato alla refrigerazione in ambiente domestico. Si sconsiglia di conservare materiali che richiedono temperature precise.
- ▶ Controllare le condizioni degli alimenti se si è verificato un riscaldamento nel congelatore.
- ▶ Non impostare una temperatura inutilmente bassa nel vano frigorifero. In caso di impostazioni elevate si possono raggiungere temperature inferiori. Attenzione: Le bottiglie possono scoppiare
- ▶ Non toccare i prodotti congelati con le mani bagnate (indossare guanti). Soprattutto non mangiare i ghiaccioli subito dopo averli tolti dal vano congelatore. C'è il rischio di congelamento o la formazione di vesciche dovute al gelo. PRIMO soccorso: tenere immediatamente sotto acqua fredda corrente. Non tirare!
- ▶ Non toccare la superficie interna del vano di conservazione del congelatore durante il funzionamento, soprattutto con le mani bagnate, poiché le mani potrebbero congelare sulla superficie.
- ▶ Scollegare l'elettrodomestico in caso di interruzione di corrente o prima della pulizia. Attendere almeno 7 minuti prima di riavviare l'elettrodomestico, poiché un avviamento frequente può danneggiare il compressore.
- ▶ **AVVERTENZA:** Non usare apparecchi elettrici all'interno degli scomparti per la conservazione degli alimenti dell'elettrodomestico, se questi non sono del tipo consigliato dal produttore.

Manutenzione/pulizia

- ▶ Assicuratevi che i bambini siano sorvegliati se effettuano la pulizia e la manutenzione.
- ▶ Scollegare l'elettrodomestico dalla rete elettrica prima di effettuare qualsiasi manutenzione ordinaria. Attendere almeno 7 minuti prima di riavviare l'elettrodomestico, poiché un avviamento frequente può danneggiare il compressore.
- ▶ Tenere la spina, non il cavo, quando si scollega l'elettrodomestico.
- ▶ Non pulire l'elettrodomestico con spazzole rigide, spazzole metalliche, polvere detergente, benzina, acetato di amile, acetone e soluzioni organiche simili, soluzioni acide o alcaline. Pulire con un detergente speciale per frigorifero/congelatore per evitare danni. Se necessario utilizzare acqua calda e una soluzione di bicarbonato di sodio- circa un cucchiaino di bicarbonato di sodio in un litro di acqua. Risciacquare accuratamente con acqua e asciugare. Non utilizzare polveri detergenti o altri detergenti abrasivi. Non lavare in lavastoviglie i componenti rimovibili.
- ▶ Non raschiare via la brina e il ghiaccio con oggetti appuntiti. Non utilizzare spray, riscaldatori elettrici come stufette, asciugacapelli, pulitrici a vapore o altre fonti di calore per evitare di danneggiare le parti in plastica.
- ▶ **AVVERTENZA:** Non usare dispositivi meccanici o altri strumenti artificiali per accelerare il processo di sbrinamento, diversi da quelli consigliati dal produttore.
- ▶ Se il cavo di alimentazione dell'elettrodomestico dovesse essere danneggiato, farlo sostituire dal produttore, dal suo servizio tecnico o da un tecnico qualificato, per evitare rischi.
- ▶ Non cercare di riparare, smontare o modificare l'elettrodomestico da soli. In caso di riparazione si prega di contattare il nostro servizio clienti.
- ▶ Se le lampade di illuminazione sono danneggiate, farle sostituire dal produttore, dal suo servizio tecnico o da un tecnico qualificato, per evitare rischi.
- ▶ Eliminare la polvere sul retro dell'unità almeno una volta all'anno per evitare il pericolo di incendio, nonché l'aumento del consumo energetico.

**AVVERTENZA!**

- ▶ Non spruzzare o risciacquare l'elettrodomestico durante la pulizia.
- ▶ Non utilizzare getti d'acqua o di vapore per pulire l'elettrodomestico.
- ▶ Non pulire i ripiani di vetro freddi o la porta di vetro con acqua calda. Un improvviso cambiamento di temperatura può provocare la rottura del vetro.
- ▶ Se lasciate il vostro elettrodomestico inutilizzato per un periodo prolungato, lasciatelo aperto per evitare che all'interno si formino odori sgradevoli.

Informazioni sui gas refrigeranti**AVVERTENZA!**

L'elettrodomestico contiene il refrigerante infiammabile ISOBUTANO (R600a). Assicurarsi che il circuito del refrigerante non venga danneggiato durante il trasporto o il montaggio. La perdita di refrigerante può causare lesioni oculari o incendi. Se si è verificato un danno, tenere lontane le fiamme libere, ventilare accuratamente il locale, **non** collegare o scollegare i cavi di alimentazione dell'elettrodomestico o di qualsiasi altro dispositivo. Informare il servizio clienti.

In caso di contatto con gli occhi, sciacquare immediatamente il refrigerante sotto l'acqua corrente e contattare immediatamente un oculista.

AVVERTENZA: Il sistema di refrigerazione è sotto alta pressione. Non manometterlo. Poiché sono utilizzati refrigeranti infiammabili, si prega di installare, maneggiare e sottoporre a manutenzione l'elettrodomestico rigorosamente secondo le istruzioni e di contattare l'agente professionale o il nostro servizio post-vendita per lo smaltimento dell'elettrodomestico stesso.

**AVVERTENZA!**

Per i frigoriferi con funzione di acqua/ghiaccio, prestare attenzione alla seguente avvertenza:

Per gli elettrodomestici non destinati ad essere collegati alla rete idrica:

AVVERTENZA: riempire solo con acqua potabile.

Per gli elettrodomestici destinati ad essere collegati alla rete idrica:

AVVERTENZA: collegare solo all'alimentazione di acqua potabile.

Se si vuole pulire l'impianto idrico, consultare il manuale d'uso. Per qualsiasi domanda, si prega di contattare il servizio post-vendita.

2.1 Destinazione d'uso

Questo elettrodomestico è destinato ad essere utilizzato in applicazioni domestiche e simili, come ad esempio

- in cucine per il personale in negozi, uffici e altri ambienti di lavoro;
 - in agriturismi e dai clienti negli alberghi, nei motel e in altri ambienti di tipo residenziale;
 - in ambienti di tipo bed and breakfast;
 - i servizi catering e applicazioni simili non per la vendita al dettaglio.
- Se l'elettrodomestico non viene utilizzato per un periodo di tempo prolungato, e si utilizzerà solo la funzione Holiday o la funzione frigorifero spento per il frigorifero/ congelatore:
- Togliere gli alimenti.
 - Staccare il cavo di alimentazione elettrica dall'impianto elettrico.
 - Svuotare e pulire il serbatoio dell'acqua.
 - Pulire l'elettrodomestico come descritto in precedenza.
 - Tenere le porte aperte per evitare la formazione di cattivi odori all'interno.
- Per garantire la conservazione sicura dei prodotti alimentari o del vino, rispettare le presenti istruzioni per l'uso.
- L'elettrodomestico deve essere pulito almeno una volta ogni quattro settimane per una buona manutenzione e per prevenire gli odori degli alimenti conservati. Tenere sempre pulita la guarnizione della porta.
- (1.) Strofinare l'interno e l'esterno del frigorifero, compresa la guarnizione della porta, i ripiani della porta, i ripiani in vetro, i contenitori, ecc., con un asciugamano morbido o una spugna immersa in acqua calda (si può aggiungere del detersivo neutro nell'acqua calda).
 - (2.) In caso di fuoriuscita accidentale di liquidi, tutti i componenti contaminati devono essere tolti e posti sotto l'acqua corrente. Dopo il lavaggio, pulire e asciugare.
 - (3.) Se c'è della panna versata (come la panna, gelato che si scioglie), togliere tutte le parti contaminate, metterle in acqua calda a circa 40 °C per un po' di tempo, poi sciacquarle con acqua corrente, asciugarle e rimetterle in frigorifero/congelatore.
 - (4.) Nel caso in cui qualche piccolo pezzo o componente rimanga incastrato all'interno del frigorifero (tra i ripiani o i cassetti), utilizzare una piccola spazzola morbida per liberarli. Se non riuscite a raggiungere il pezzo, contattate il servizio Haier.

- ▶ Per evitare la contaminazione degli alimenti, si prega di rispettare le seguenti istruzioni:
 - L'apertura prolungata della porta può causare un significativo aumento della temperatura nei vani dell'elettrodomestico.
 - Pulire regolarmente le superfici che possono venire a contatto con gli alimenti e i sistemi di scarico accessibili.
 - Pulire le vaschette dell'acqua se non sono state utilizzate per 48 ore; sciacquare l'impianto idrico collegato alla rete idrica se l'acqua non è stata prelevata per 5 giorni.
 - Conservare la carne cruda e il pesce in contenitori adatti nel frigorifero/ congelatore, in modo che non vengano a contatto o non gocciolino su altri alimenti. Per garantire la conservazione sicura degli alimenti, gli alimenti istantanei, la carne e il pesce crudo devono essere conservati separatamente.
 - Gli scomparti per surgelati a due stelle sono adatti alla conservazione di alimenti precongelati, alla conservazione o alla preparazione di gelati e alla produzione di cubetti di ghiaccio.
 - Gli scomparti a una, due e tre stelle non sono adatti al congelamento di alimenti freschi.
 - Se il frigorifero viene lasciato vuoto per lunghi periodi di tempo, spegnerlo, sbrinarlo, pulirlo, asciugarlo e lasciare la porta aperta per evitare che si formi muffa all'interno.
- ▶ I dettagli sulla parte più appropriata nello scomparto dell'elettrodomestico in cui devono essere conservati specifici tipi di alimenti, considerando la distribuzione della temperatura che può essere presente nei diversi scomparti dell'elettrodomestico, sono nell'altra parte del manuale.

Smaltimento

Il simbolo sul prodotto o sul relativo imballaggio indica che questo prodotto non può essere trattato come rifiuto domestico. Deve invece essere consegnato ad un punto di raccolta appropriato per il riciclo di dispositivi elettrici ed elettronici. Il corretto smaltimento di questo prodotto permette di evitare possibili danni all'ambiente e alla salute dell'uomo, che altrimenti potrebbero essere provocati dallo smaltimento inappropriato del prodotto. Per informazioni più dettagliate relative al riciclaggio di questo prodotto, si consiglia di contattare il proprio ufficio comunale, il proprio servizio di smaltimento rifiuti domestici o l'esercente presso il quale è stato acquistato il prodotto.

Poiché vengono utilizzati gas ad espansione infiammabili per l'isolamento, si prega di contattare l'agente professionale o il nostro servizio post-vendita per lo smaltimento dell'elettrodomestico.

AVVERTENZA!

Pericolo di lesioni o soffocamento!

I refrigeranti e i gas devono essere smaltiti in modo professionale. Assicurarsi che la tubazione del circuito frigorifero non sia danneggiata prima di essere smaltita correttamente. Staccare l'elettrodomestico dalla rete elettrica. Tagliare il cavo di alimentazione e smaltirlo. Rimuovere i ripiani e i cassetti, nonché la serratura della porta e le guarnizioni, per evitare che bambini e animali domestici rimangano chiusi all'interno dell'elettrodomestico.

2.2 Accessori

Controllare gli accessori e la documentazione secondo questa lista (Fig. 2.2):



**Avviso**

A causa di modifiche tecniche e modelli diversi, alcune delle illustrazioni di questo manuale possono differire dal modello in vostro possesso.

Immagine dell'elettrodomestico (Fig. 3)

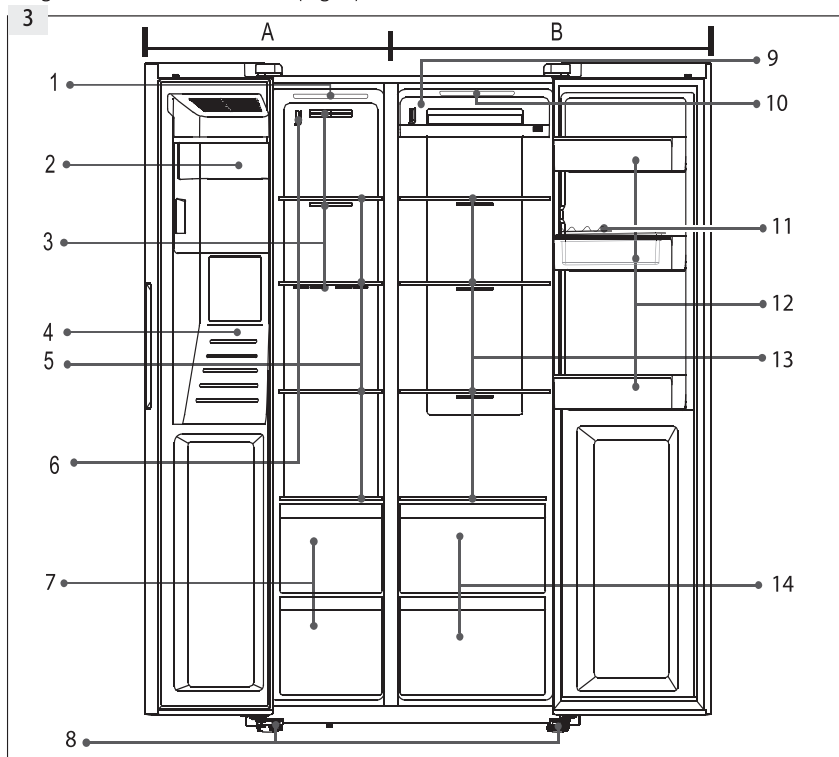
**A: Vano congelatore**

- 1 Lampada da soffitto
- 2 Ice Maker con contenitore per il ghiaccio
- 3 Condotto dell'aria
- 4 Distributore di acqua e ghiaccio
- 5 Ripiani di conservazione
- 6 Sensore
- 7 Cassetti

B: Vano frigo

- 8 Piedini regolabili
- 9 Condotto dell'aria
- 10 Lampada da soffitto
- 11 Porta uova
- 12 Ripiano della porta/portabottiglie
- 13 Ripiani
- 14 Cassetti

Pannello di controllo (Fig. 4)

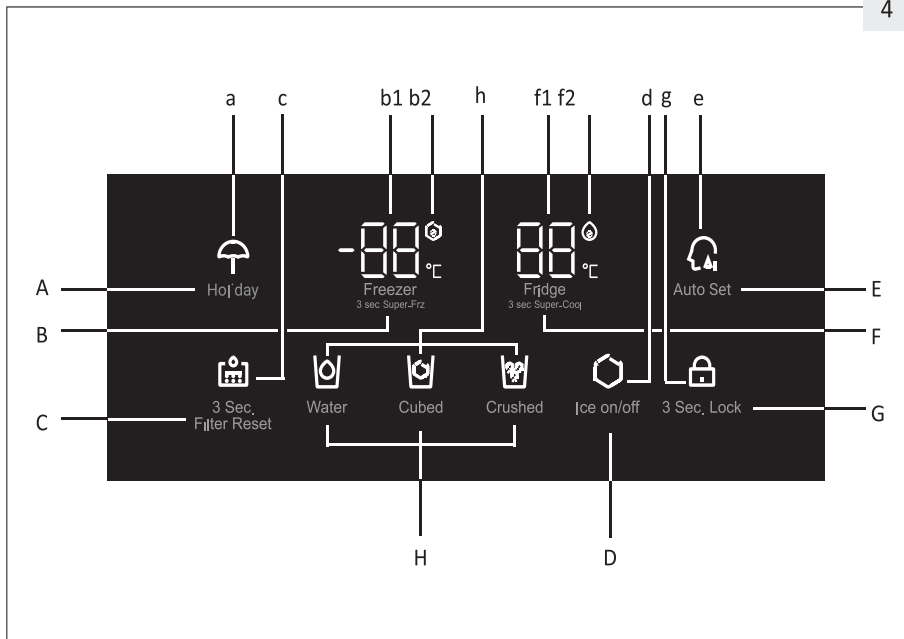

Tasti:

- A Funzione Holiday on/off
- B Regolazione temperatura congelatore
- C Reset del filtro
- D Funzione Ice Maker on/off
- E Funzione Auto Set on/off
- F Regolazione della temperatura del frigorifero
- G Selettore blocco pannello
- H Selezione della funzione del distributore

Spie:

- a Modalità Holiday
- b1 Temperatura del congelatore
- b2 Modalità Super-Freeze
- c Stato di Cambio Filtro
- d Stato Ice Maker
- e Stato Auto Set
- f Temperatura del frigorifero
- f2 Modalità Super-Cool
- g Blocco del pannello
- h Stato del distributore

5.1 Attività preliminari al primo utilizzo

- ▶ Rimuovere i materiali di imballaggio, tenerli fuori dalla portata dei bambini e smaltirli nel rispetto dell'ambiente.
- ▶ Pulire ed asciugare l'interno e l'esterno dell'elettrodomestico, oltre alle parti interne e gli accessori, utilizzando acqua tiepida e un detergente non aggressivo, quindi asciugare con un panno morbido.
- ▶ Dopo avere livellato e pulito l'elettrodomestico, attendere almeno 2 ore prima di collegarlo all'alimentazione elettrica. Vedere la sezione INSTALLAZIONE.
- ▶ Pre-raffreddare i vani ad impostazioni elevate prima di introdurre il cibo. Le funzioni di raffreddamento rapido e congelamento rapido (Super-Cool e Super-Freeze) aiutano a raffreddare rapidamente i vani.
- ▶ La temperatura del frigorifero e del congelatore sono impostate automaticamente rispettivamente a 5 °C e -18 °C. Queste sono le impostazioni consigliate. Se lo si desidera, è possibile modificare manualmente queste temperature. Fare riferimento alla modalità di regolazione manuale.

5.2 Tasti a sensore

I tasti del pannello di controllo sono tasti a sensore, che rispondono già quando vengono sfiorati leggermente con il dito.

5.3 Accensione e spegnimento dell'elettrodomestico

L'elettrodomestico è in funzione non appena viene collegato alla rete di alimentazione. Le temperature visualizzate mostrano le temperature effettive nel vano. Il blocco del pannello potrebbe essere attivo.

Svuotare l'elettrodomestico prima di spegnerlo. Per spegnere l'elettrodomestico, staccare il cavo di alimentazione dalla presa di corrente.



Avviso: Predisposizioni

- ▶ L'elettrodomestico è preimpostato alla temperatura consigliata di 5 °C (frigorifero) e -18 °C (congelatore). In condizioni ambientali normali non è necessario impostare una temperatura.
- ▶ Quando l'elettrodomestico viene acceso dopo il disinserimento dalla rete di alimentazione principale, possono essere necessarie fino a 12 ore per raggiungere la temperatura corretta.

5.4

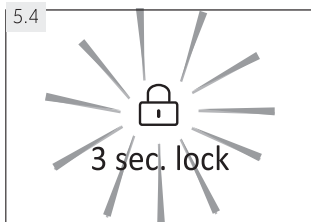

5.4. Blocco/sblocco del pannello

- ▶ Toccare il tasto "G" (blocco di 3 sec.) per 3 secondi per bloccare i tasti di impostazione della temperatura e delle funzioni contro l'attivazione.
- ▶ La spia "g" si accende (Fig. 5.4) e l'illuminazione del pannello si spegne. L'icona lampeggia se si tocca un tasto mentre il blocco del pannello è attivato.
- ▶ Per sbloccare il pannello, toccare di nuovo il tasto per 3 secondi



Avviso: Blocco del pannello

- Il pannello di controllo viene automaticamente bloccato contro l'attivazione se non viene toccato alcun tasto per 30 secondi. Per tutte le impostazioni, ad eccezione della funzione del distributore, il pannello di controllo deve essere sbloccato.

5.5 Modalità standby

Lo schermo del display si spegne automaticamente 30 secondi dopo avere toccato un tasto. Il display si blocca automaticamente. Si accende automaticamente quando si tocca un qualsiasi tasto o si apre una delle porte.

5.6 Allarme porta aperta

Quando una porta viene lasciata aperta per più di 3 minuto, suona l'allarme di apertura della porta. L'allarme può essere tacitato chiudendo la porta. Se la porta viene lasciata aperta per più di 7 minuti, la luce all'interno del vano si spegne automaticamente.

5.7 Selezionare la modalità di lavoro

Per impostare l'elettrodomestico è necessario selezionare uno delle due modalità seguenti:

5.7.1 Modalità Auto Set (impostazione automatica)

Se non avete esigenze particolari, consigliamo di utilizzare la modalità Auto Set: In questa modalità, l'elettrodomestico regola automaticamente l'impostazione della temperatura in funzione della temperatura ambiente e della variazione di temperatura dell'elettrodomestico.

1. Sbloccare il pannello toccando il tasto "G" se è bloccato (Fig. 5.4).
2. Toccare il tasto "E" (Auto Set) (Fig. 5.7.1-1)
3. La spia "e" si accende e la funzione è attivata. (Fig. 5.7.1-2).

Ripetendo le fasi precedenti o selezionando la modalità Holiday/ Super-Freeze/Super-Cool, questa funzione può essere nuovamente disattivata.

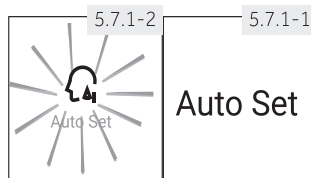

Avviso: Auto Set

In modalità Auto Set, la temperatura del frigorifero e del congelatore non può essere regolata manualmente.

5.7.2 Modalità regolazione manuale

Se si desidera regolare manualmente la temperatura dell'elettrodomestico per conservare un determinato alimento, è possibile impostare la temperatura tramite un tasto di regolazione della temperatura:

5.7.2.1 Regolazione della temperatura del frigorifero

1. Sbloccare il pannello toccando il tasto "G" se è bloccato (Fig. 5.4).
2. Toccare il tasto "F" (frigorifero) per selezionare il vano frigorifero. La temperatura nel vano frigorifero (fl) inizia a lampeggiare (Fig. 5.7.2-1).
3. Toccare ripetutamente il tasto "F" (frigorifero) fino a quando la temperatura desiderata non lampeggia (Fig. 5.7.2-2). Ogni volta che viene toccato il tasto viene emesso un segnale acustico. La temperatura aumenta ad intervalli di 1 °C da un minimo di 1 °C ad un massimo di 9 °C. La temperatura ottimale nel frigorifero è di 5 °C. Temperature più fredde implicano un inutile consumo di energia.
4. Toccare un tasto qualsiasi tranne "F" (frigorifero) per confermare, oppure l'impostazione si conferma automaticamente dopo 5 secondi. La temperatura visualizzata smette di lampeggiare.

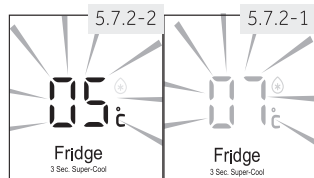

Avviso: Conflitto con altre funzioni

La temperatura non può essere regolata se qualsiasi altra funzione (Super-Cool, Super-Freeze, Holiday o Auto Set) è attivata o se il display è bloccato. La spia corrispondente lampeggia accompagnata da un cicalino.

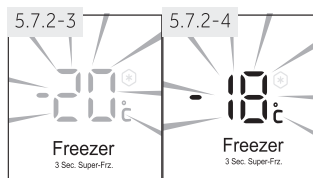

5.7.2.2 Regolazione della temperatura del congelatore

1. Sbloccare il pannello toccando il tasto "G" se è bloccato (Fig. 5.4).
2. Toccare il tasto "B" (Freezer) per selezionare il vano congelatore. La temperatura nel vano congelatore (bl) inizia a lampeggiare (Fig. 5.7.2-3).
3. Toccare ripetutamente il tasto "B" (Freezer) fino a quando la temperatura desiderata non lampeggia (Fig. 5.7.2-4). Ogni volta che viene toccato il tasto viene emesso un segnale acustico.

La temperatura aumenta ad intervalli di 1 °C da -14 °C ad -24 °C. La temperatura ottimale nel congelatore è di -18 °C. Temperature più fredde implicano un inutile consumo di energia.

4. Toccare un tasto qualsiasi tranne "B" (Freezer) per confermare, oppure l'impostazione si conferma automaticamente dopo 5 secondi. La temperatura visualizzata smette di lampeggiare.

i Avviso: Influenza sulla temperatura

Le temperature interne sono influenzate dai seguenti fattori:

- ▶ Temperatura ambiente
- ▶ Frequenza di apertura della porta
- ▶ Quantità di alimenti conservati
- ▶ Installazione dell'elettrodomestico

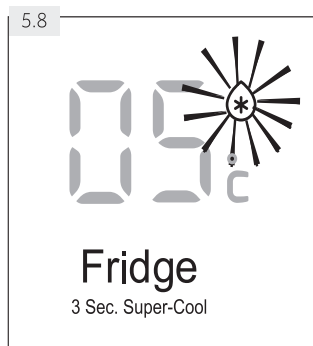

5.8 Funzione Super-Cool

Attivare la funzione Super-Cool se si desidera aggiungere una grande quantità di alimenti in una sola volta (ad esempio dopo l'acquisto). La funzione Super-Cool accelera il raffreddamento degli alimenti freschi e protegge i prodotti già conservati da un riscaldamento indesiderato.

1. Sbloccare il pannello toccando il tasto "G" se è bloccato (Fig. 5.4).
2. Toccare il tasto "F" (frigorifero) per 3 secondi. La spia "f2" si accende e la funzione è attivata. (Fig. 5.8).

La stessa procedura arresta la funzione Super-Cool.

Avviso: Spegnimento automatico

← Questa funzione verrà automaticamente disabilitata dopo circa 6 ore.

← La funzione è disabilitata anche se si sceglie la modalità Auto Set o la funzione Holiday.

5.9 Funzione Super-Freeze

Gli alimenti freschi devono essere congelati completamente il più rapidamente possibile. Questo serve a preservare il miglior valore nutrizionale, l'aspetto e il gusto. La funzione Super-Freeze accelera il congelamento degli alimenti freschi e protegge i prodotti già conservati da un riscaldamento indesiderato. Se è necessario congelare una grande quantità di alimenti in una sola volta, si consiglia di impostare la funzione Super-Freeze in anticipo di 24 ore prima di aggiungere gli alimenti.

1. Sbloccare il pannello toccando il tasto "G" se è bloccato (Fig. 5.4).
2. Toccare il tasto "B" (Freezer) per 3 secondi. La spia "b2" si accende e la funzione è attivata. (Fig. 5.9).

La stessa procedura arresta la funzione Super-Freeze.

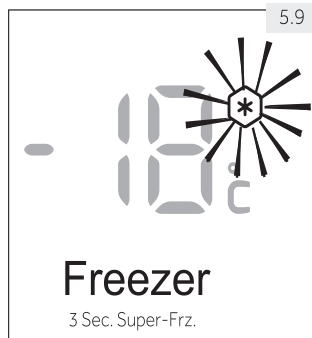

Avviso: Spegnimento automatico

← La funzione Super-Freeze si spegne automaticamente dopo circa 50 ore.

← La funzione è disabilitata anche se si sceglie la modalità Auto Set o la funzione Holiday.

5.10 Funzione Holiday (Vacanza)

Questa funzione imposta la temperatura del frigorifero a 17 °C.

Questo permette di tenere chiusa la porta del frigorifero vuoto senza provocare odori o muffe durante una lunga assenza (ad esempio durante le vacanze). Il vano congelatore non è interessato da questa impostazione.

1. Sbloccare il pannello toccando il tasto "G" se è bloccato (Fig. 5.4).
2. Toccare il tasto "A" (Holiday) per 3 secondi. La spia "a" si accende e la funzione è attivata (Fig. 5.10).



Ripetendo le fasi precedenti o selezionando un'altra funzione, questa funzione può essere nuovamente disattivata.



AVVERTENZA!

Quando la funzione Holiday è attivata, nessun alimento deve essere conservato nel vano frigorifero. La temperatura di +17 °C è troppo alta per conservare gli alimenti.

5.11

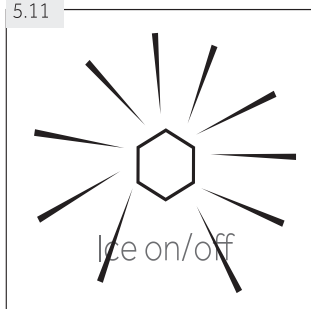

5.11 Funzione Ice Maker

Questa funzione permette di produrre ghiaccio, che può essere rimosso attraverso il distributore.

L'Ice Maker riceve periodicamente un flusso automatico di acqua che viene congelata in cubetti di ghiaccio. La capacità dell'Ice Maker dipende dalla temperatura ambiente, dalla frequenza delle aperture delle porte del congelatore e dall'impostazione della temperatura dello vano congelatore.

1. Assicurarsi che il rubinetto di alimentazione dell'acqua sia aperto.
2. Sbloccare il pannello toccando il tasto "G" se è bloccato (Fig. 5.4).
3. Toccare il tasto "D" (Ice on/off).
4. La spia "d" si accende e la funzione è attivata (Fig. 5.11).

Ripetendo le fasi 2-4, questa funzione può essere disattivata di nuovo.



Avviso: Funzione Ice Maker

- ▶ Quando l'applicazione è accesa, l'Ice Maker è spento come impostazione predefinita.
- ▶ Quando non servono cubetti di ghiaccio per un lungo periodo di tempo, si prega di disattivare la funzione Ice Maker, svuotare il contenitore e inserire il contenitore pulito.
- ▶ L'Ice Maker può essere configurato solo con il produttore o acquistato dal suo agente di assistenza.

5.11.1 Produzione di cubetti di ghiaccio dal distributore

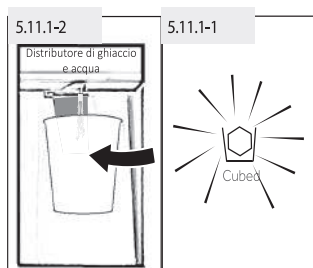

1. Premere il tasto "Cubed" per selezionare i cubetti di ghiaccio. L'icona "Cubed" si accende (Fig. 5.11.1-1).
2. Collocare un bicchiere sotto il distributore di acqua e ghiaccio (Fig. 5.11.1-2) sul lato anteriore dell'elettrodomestico.
3. Assicurarsi che il bicchiere sia vicino all'uscita del distributore per evitare che i cubetti di ghiaccio cadano fuori.
4. Spingere il bicchiere contro la leva. I cubetti di ghiaccio cadono nel bicchiere.



Avviso: Come ottenere il ghiaccio

- ▶ Quando l'elettrodomestico viene acceso per la prima volta e se si avvia la funzione ghiaccio mentre il contenitore è vuoto, possono essere necessarie fino a 24 ore per preparare il primo blocco di cubetti di ghiaccio.
- ▶ La prima produzione di cubetti di ghiaccio (circa 20 pezzi) non deve essere consumata dopo il primo utilizzo, dopo un periodo di mancato utilizzo della funzione di Ice Maker e dopo avere cambiato il filtro.



Avviso: Come ottenere il ghiaccio

- ▶ Non tenere fuori dal congelatore il contenitore del ghiaccio pieno più a lungo del necessario, poiché i cubetti di ghiaccio potrebbero sciogliersi.
- ▶ Nei periodi di frequente prelievo del ghiaccio, i cubetti possono attaccarsi tra loro. Questo è normale.
- ▶ Se i cubetti di ghiaccio risultano sporchi, buttarli via e pulire il contenitore del ghiaccio.
- ▶ 3 secondi dopo la produzione del ghiaccio, lo sportello del distributore si chiude con un piccolo tonfo. Non togliere il bicchiere per 2 o 3 secondi, poiché si potrebbe produrre acqua o ghiaccio aggiuntivo.
- ▶ Potrebbe essere prodotto ghiaccio tritato al posto del ghiaccio a cubetti se il ghiaccio tritato era stata l'ultima opzione selezionata.
- ▶ Non inserire nel contenitore del ghiaccio cubetti di ghiaccio che non sono stati prodotti dall'Ice Maker, per evitare danni al meccanismo.
- ▶ È possibile commutare l'impostazione dell'apparecchio su Water, Cubed, or Crushed (acqua, cubetti o ghiaccio tritato) anche quando il display è bloccato.

5.11.2 Produzione di ghiaccio tritato dal distributore

1. Premere il tasto "Crushed" per selezionare il ghiaccio tritato. L'icona "Crushed" si accende (Fig. 5.11.2).
2. Mettere un bicchiere sotto il distributore di acqua e ghiaccio (Fig. 5.11.1-2) sul lato anteriore dell'elettrodomestico.
3. Assicurarsi che il bicchiere sia vicino all'uscita del distributore per evitare che il ghiaccio tritato cada fuori.
4. Spingere il bicchiere contro la leva. Il ghiaccio tritato cade nel vetro.



AVVERTENZA!

- ▶ Non utilizzare bicchieri profondi, stretti, fragili o delicati, o bicchieri di carta con il distributore.
- ▶ Non mettere mai bevande in lattina o alimenti all'interno del contenitore del ghiaccio, in quanto ciò danneggia il tritaghiaccio.
- ▶ Non rimuovere il coperchio dell'Ice Maker per evitare lesioni accidentali o danni all'elettrodomestico.

5.12 Funzione acqua fredda

Con questa funzione il serbatoio del frigorifero si riempie automaticamente di acqua potabile che viene raffreddata e può essere erogata.

1. Assicurarsi che il rubinetto di alimentazione dell'acqua sia aperto.
2. Tasto a sfioramento (Water) (Fig. 5.12-1).
3. La spia si accende, la funzione è attivata (Fig. 5.12-2) e si può prelevare l'acqua.

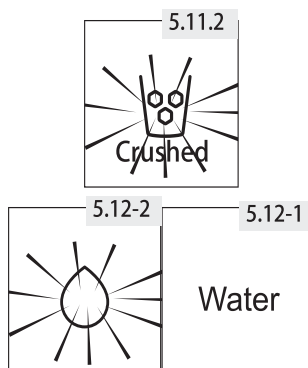

5.12.1 Prelevare l'acqua dal distributore

1. Premere il tasto "Water" per selezionare l'acqua fredda. L'icona Water si accende.
2. Mettere un bicchiere sotto il distributore di acqua e ghiaccio (Fig. 5.11.1-2) sul lato anteriore dell'elettrodomestico.
3. Assicurarsi che il bicchiere sia allineato con il distributore per evitare che l'acqua schizzi fuori.
4. Spingere il bicchiere contro la leva. L'acqua scorre nel bicchiere.

i Avviso: Distributore acqua

- ▶ Per il primo utilizzo è necessario premere la leva del distributore per 3 minuti per liberare l'aria nella tubazione.
- ▶ I primi 7 bicchieri d'acqua non devono essere consumati dopo l'avvio iniziale o dopo una lunga pausa di inutilizzo.
- ▶ I primi bicchieri d'acqua che escono fuori sono più caldi dei bicchieri successivi. Questo è normale.
- ▶ Se vi piace l'acqua molto fredda, mettete nel bicchiere dei cubetti di ghiaccio prelevati dal contenitore del ghiaccio.
- ▶ L'acqua nella vaschetta deve essere tolta in tempo perché potrebbe traboccare quando lo sportello si apre e si chiude.

5.13

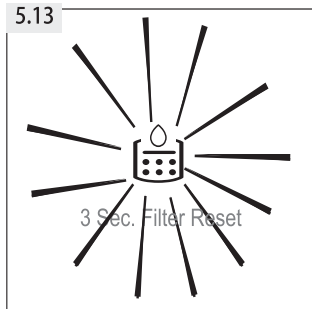

5.13 Spia di sostituzione del filtro

Circa ogni 6 mesi si accende la spia di "Cambio filtro" (Fig. 5.13). Ciò indica che il filtro dell'acqua deve essere sostituito. Vedere "CURA E PULIZIA".

Il filtro nel tubo dell'acqua assorbe le impurità e rende l'acqua e il ghiaccio puliti e igienici. Dopo un lungo periodo di utilizzo i cubetti di ghiaccio possono diventare più piccoli perché il filtro è bloccato dalle impurità.

i Avviso: Sostituzione del filtro

- ▶ Per una qualità ineccepibile dei cubetti di ghiaccio è importante cambiare regolarmente il filtro dell'acqua. Se la qualità dell'acqua mostra segni di deterioramento, sia a livello visivo che a livello di gusto, il filtro deve essere sostituito prima che la spia si accenda.
- ▶ Dopo il montaggio di un nuovo filtro, la successiva produzione di cubetti di ghiaccio (20 pezzi circa) o di acqua (7 bicchieri circa) non deve essere consumata.

5.13.1 Reset della spia di sostituzione del filtro

Toccare il tasto "C" (reset filtro di 3 sec.) per 3 secondi, la spia di "Cambio filtro" (c) diventa scura.

i Avviso: Reset spia di sostituzione del filtro

- ▶ Per prevenire il rischio di malattie, non disattivare la spia di sostituzione del filtro senza averlo sostituito.

5.14 Suggerimenti per la conservazione degli alimenti freschi

5.14.1 Conservazione nel vano frigorifero

- ▶ Mantenere la temperatura del frigorifero al di sotto dei 5 °C.
- ▶ Gli alimenti caldi devono essere raffreddati a temperatura ambiente prima di essere conservati nell'elettrodomestico.
- ▶ Gli alimenti conservati in frigorifero devono essere lavati e asciugati prima di essere introdotti.
- ▶ Gli alimenti da conservare devono essere adeguatamente sigillati per evitare alterazioni dell'odore o del sapore.
- ▶ Non conservare quantità eccessive di alimenti. Lasciare degli spazi tra gli alimenti per consentire il passaggio di aria fredda intorno ad essi, per un raffreddamento migliore e più omogeneo.
- ▶ Gli alimenti consumati quotidianamente devono essere conservati nella parte anteriore del ripiano.
- ▶ Lasciare un vuoto tra gli alimenti e le pareti interne, permettendo il passaggio dell'aria. In particolare, non conservare gli alimenti contro la parete posteriore: gli alimenti potrebbero congelarsi contro la parete posteriore. Evitare il contatto diretto degli alimenti (soprattutto quelli oleosi o acidi) con il rivestimento interno, poiché l'olio/acido può erodere il rivestimento stesso. Pulire lo sporco oleoso/acido ogni volta che lo si trova.
- ▶ Scongelare i cibi surgelati nel vano del frigorifero. In questo modo, è possibile utilizzare i cibi surgelati per abbassare la temperatura nel vano e risparmiare energia.
- ▶ Il processo di invecchiamento di frutta e verdura come zucchine, meloni, papaia, banane, ananas, ecc. può essere accelerato in frigorifero. Pertanto, non è consigliabile conservarli in frigorifero. Tuttavia, la maturazione di frutti fortemente acerbi può essere facilitata per un certo periodo. Anche le cipolle, l'aglio, lo zenzero e altre verdure a radice devono essere conservate a temperatura ambiente.
- ▶ Gli odori sgradevoli all'interno del frigorifero indicano che qualcosa si è rovesciato e che è necessario pulirlo. Vedere CURA E PULIZIA.
- ▶ I diversi tipi di alimenti devono essere collocati in aree diverse a seconda delle loro proprietà (Fig. 5.14.1):

1. Burro, formaggi, ecc...
2. Uova, cibi in scatola, spezie, ecc.
3. Bevande e liquidi.
4. Sottaceti, cibi in scatola, ecc.
- 5/6 Prodotti a base di carne, pesce, alimenti crudi
7. Lattine, latticini, ecc.
8. Frutta, verdura, insalata, ecc.
9. Carne cotta, salsicce, ecc.

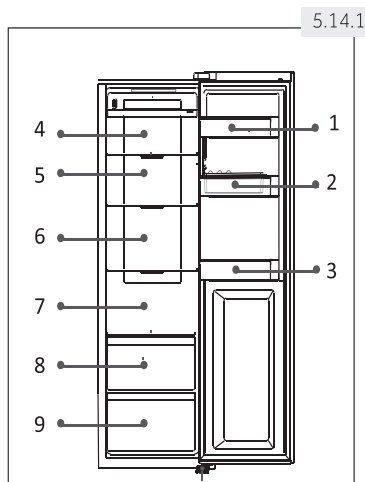

5.14.2 Conservazione nel vano congelatore

- ← Mantenere la temperatura del congelatore a -18 °C.
- ← 12 ore prima di congelare gli alimenti aggiuntivi attivare la funzione Super-Freeze; per piccole quantità di alimenti sono sufficienti 4-6 ore.
- ← Gli alimenti caldi devono essere raffreddati a temperatura ambiente prima di essere conservati nel vano congelatore.
- ← Gli alimenti tagliati in piccole porzioni si congeleranno più velocemente e saranno più facili da scongelare e cucinare. Il peso consigliato per ogni porzione è inferiore a 2,5 kg
- ← È meglio confezionare il cibo prima di metterlo in congelatore. L'esterno dell'imballaggio deve essere asciutto per evitare che i sacchetti si attacchino uno all'altro. I materiali di imballaggio devono essere inodori, ermetici, non velenosi e tossici.
- ← Per evitare la scadenza dei periodi di conservazione, si prega di annotare sulla confezione la data di congelamento, il limite di tempo e il nome dell'alimento in base ai periodi di conservazione dei diversi alimenti.
- ← **AVVERTENZA!** Acido, alcali e sale potrebbero erodere la superficie interna del congelatore. Non collocare gli alimenti che contengono queste sostanze (ad esempio pesci di mare) direttamente sulla superficie interna. L'acqua salata nel congelatore deve essere pulita immediatamente.
- ← Non superare i tempi di conservazione degli alimenti consigliati dai produttori. Togliere dal congelatore solo la quantità di alimenti necessaria.
- ← I diversi tipi di alimenti devono essere collocati in aree diverse a seconda delle loro proprietà (Fig. 5.14.2):

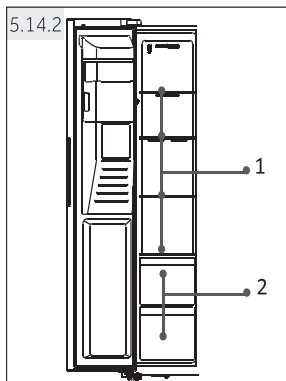

1. Articoli più leggeri, come gelati, verdure, pane, ecc.
2. Porzioni grandi/più pesanti di alimenti, come le carni da arrostitire

**Avviso: Conservazione**

- ▶ Mantenere una distanza superiore a 10 mm tra l'alimento e il sensore per garantire l'effetto di raffreddamento.
 - ▶ Si prega di lasciare il cassetto più basso nell'elettrodomestico quando questo è in funzione per garantire l'effetto di raffreddamento.
 - ▶ I prodotti alimentari che includono ghiaccio (come il gelato, ecc.) devono essere conservati all'interno dello scomparto del congelatore invece che nei portabottiglie. Le variazioni di temperatura a cui sono esposti i portabottiglie, causate dall'apertura e dalla chiusura della porta, possono scongelare gli alimenti.
-
- ▶ Consumare rapidamente gli alimenti scongelati. Gli alimenti scongelati non possono essere ricongelati se non sono prima cotti, altrimenti possono risultare non commestibili.
 - ▶ Non introdurre quantità eccessive di alimenti freschi nel vano del congelatore. Fare riferimento alla capacità di congelamento del congelatore- Vedere DATI TECNICI o dati sulla targhetta.
 - ▶ Gli alimenti possono essere conservati nel congelatore ad una temperatura di almeno -18 °C per un periodo di 2-12 mesi, a seconda delle loro proprietà (ad esempio, la carne: 3-12 mesi, le verdure: 6-12 mesi)
 - ▶ Quando si congelano gli alimenti freschi, evitare di metterli a contatto con alimenti già congelati. Rischio di scongelamento!
 - ▶ Scongelare i cibi surgelati nel frigorifero. In questo modo, è possibile utilizzare i cibi surgelati per abbassare la temperatura nel vano e risparmiare energia.

5.14.3 Quando si conservano alimenti surgelati in commercio, si prega di rispettare le seguenti linee guida:

- ▶ Seguire sempre le linee guida del produttore per il periodo di tempo per il quale si devono conservare gli alimenti. Non superare i limiti posti da queste linee guida!
- ▶ Cercare di mantenere il più breve possibile il tempo che intercorre tra l'acquisto e la conservazione per preservare la qualità degli alimenti.
- ▶ Acquistare alimenti surgelati che sono stati conservati ad una temperatura di -18 °C o inferiore.
- ▶ Evitare l'acquisto di alimenti con ghiaccio o brina sulla confezione. Ciò indica che i prodotti potrebbero essere stati parzialmente scongelati e ricongelati in una certa fase. L'aumento della temperatura influisce sulla qualità degli alimenti.

**Accorgimenti per il risparmio energetico**

- ← Accertarsi che l'elettrodomestico sia adeguatamente ventilato (vedere INSTALLAZIONE).
- ← Non installare l'elettrodomestico alla luce diretta del sole o in prossimità di fonti di calore (ad esempio stufe, riscaldatori).
- ← Evitare che la temperatura dell'apparecchio sia inutilmente bassa. Il consumo di energia aumenta quanto più bassa è la temperatura impostata nell'elettrodomestico.
- ← Funzioni come Super-Cool o Super-Freeze consumano più energia.
- ← Lasciare raffreddare gli alimenti caldi prima di metterli nell'elettrodomestico.
- ← Aprire lo sportello dell'elettrodomestico il meno possibile e tenerlo aperto il più breve tempo possibile.
- ← Non riempire eccessivamente l'elettrodomestico per evitare di ostruire il flusso d'aria.
- ← Evitare l'aria all'interno dell'imballaggio alimentare.
- ← Mantenere le guarnizioni della porta pulite in modo che la porta si chiuda sempre correttamente.
- ← Scongellare i cibi surgelati nel vano del frigorifero.

■ La configurazione a maggior risparmio energetico richiede che i cassetti, lo scomparto per gli alimenti e i ripiani siano posizionati come quando viene fornito di fabbrica e che gli alimenti siano posizionati il più lontano possibile senza bloccare l'uscita dell'aria del condotto.

7.1 Ripiani regolabili

L'altezza dei ripiani può essere regolata in base alle vostre esigenze di conservazione.

Per riposizionare un ripiano, rimuoverlo prima sollevandone il bordo posteriore (1) ed estraendolo (2) (Fig. 7.1).

Per reinstallarlo, posizionarlo sulle alette su entrambi i lati e spingerlo nella posizione più arretrata fino a fissare la parte posteriore del ripiano all'interno delle fessure dei lati

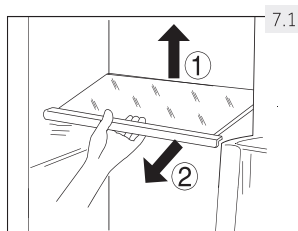

i Avviso: ripiani

Assicurarsi che tutte le estremità di un ripiano siano livellate.

7.2 Ripiani della porta/portabottiglie rimovibili

Tutti i ripiani della porta e i portabottiglie possono essere estratti per la pulizia:

1. Mettere le mani su ogni lato del ripiano/portabottiglie e sollevarlo verso l'alto (1) (Fig. 7.2).
2. Estrarre il ripiano della porta/portabottiglie (2).
3. Per l'inserimento del ripiano della porta/portabottiglie, le fasi sopra descritte vengono eseguite in ordine inverso.

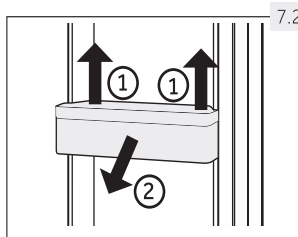

7.3 Cassetto estraibile

Per estrarre il cassetto dal frigorifero o dal congelatore, estrarlo al massimo (1), sollevarlo e toglierlo (2) (Fig. 7.3).

Per l'inserimento del cassetto, le fasi sopra descritte vengono eseguite in ordine inverso.

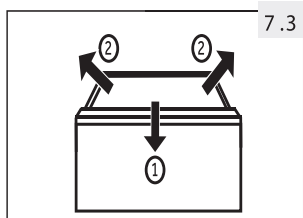

7.4 Contenitore per ghiaccio

7.4.1 Interruzione della produzione di ghiaccio

Se per un lungo periodo di tempo non sono necessari ghiaccio o acqua, il rubinetto tra l'alimentazione dell'acqua e l'elettrodomestico può essere chiuso.

Lo scomparto del ghiaccio deve essere pulito, asciugato e rimesso nell'elettrodomestico per evitare la comparsa di odori.

7.4.2 Rimozione del contenitore del ghiaccio (Fig. 7.4.2)

1. Afferrare entrambe le maniglie laterali.
2. Sollevare il contenitore.
3. Estrarre il contenitore.

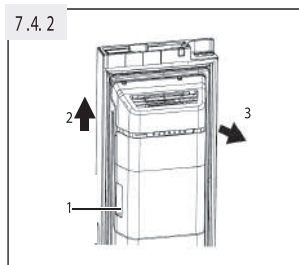

7.4.3 Rimontaggio del contenitore del ghiaccio (Fig. 7.4.3)

Per rimontare il contenitore del ghiaccio, la staffa a U dietro il contenitore del ghiaccio (1 nella Fig. 7.4.3) deve essere allineata con la corrispondente struttura metallica. Seguire i passi da 7.4.2 nell'ordine inverso.

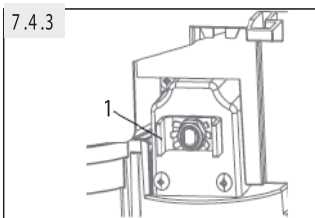

Avviso: scomparto del ghiaccio

← L'umidità può condensare e congelare lo scomparto del ghiaccio nel punto in cui si trova.

7.5 Luce

La luce interna a LED entra in funzione quando viene aperta la porta. Le prestazioni delle luci non sono influenzate da altre impostazioni degli elettrodomestici.



Sorgente luminosa (solo a LED) sostituibile solo da un professionista

Questo prodotto contiene una fonte luminosa con efficienza energetica di classe G.

compartiment o	Tensione	Potenza massima	Classe di efficienza energetica	Modello
Frigorifero	12V	1.5W	G	HSR3918FI*/HSO*IF9183 HSR3918EI*/HSO*IE9183 HSR5918DI*/HSO5918DI*
congelatore	12V	1.5W	G	HSO*ID9185 * =MP, MX, PG, PH, PB, PW, BFGPMB



AVVERTENZA!

- ▶ Disinserire l'alimentazione elettrica dell'elettrodomestico prima di effettuare la pulizia.

8.1 Considerazioni generali

Pulire l'elettrodomestico quando si conservano pochi alimenti o quando è vuoto.

L'elettrodomestico dovrebbe essere pulito ogni quattro settimane per una buona manutenzione e per evitare cattivi odori di alimenti conservati.



AVVERTENZA!

- ▶ Non pulire l'elettrodomestico con spazzole rigide, spazzole metalliche, polvere detergente, benzina, acetato di amile, acetone e soluzioni organiche simili, soluzioni acide o alcaline. Pulire con un detersivo speciale per frigorifero per evitare danni.
 - ▶ Non spruzzare o risciacquare l'elettrodomestico durante la pulizia.
 - ▶ Non utilizzare getti d'acqua o di vapore per pulire l'elettrodomestico.
 - ▶ Non pulire i ripiani di vetro freddi con acqua calda. Un improvviso cambiamento di temperatura può provocare la rottura del vetro.
 - ▶ Non toccare la superficie interna del vano di conservazione del congelatore, soprattutto con le mani bagnate, poiché le mani potrebbero congelare sulla superficie.
 - ▶ In caso di riscaldamento controllare lo stato dei prodotti congelati.
-
- ▶ Tenere sempre pulita la guarnizione della porta.
 - ▶ Pulire l'interno e l'alloggiamento dell'elettrodomestico con una spugna inumidita in acqua calda e detergente neutro (Fig. 8.1).
 - ▶ Risciacquare e asciugare con uno panno morbido.
 - ▶ Pulire gli accessori solo con acqua calda e detergente neutro.
 - ▶ Non pulire nessuna parte dell'elettrodomestico in lavastoviglie.
 - ▶ Attendere almeno 5 minuti prima di riavviare l'elettrodomestico poiché un avviamento frequente può danneggiare il compressore.



8.2 Pulizia del contenitore del ghiaccio

Pulire periodicamente il contenitore del ghiaccio con acqua calda, soprattutto se i cubetti di ghiaccio fanno dei blocchi e si sporcano. Asciugare bene il contenitore prima di rimetterlo nell'elettrodomestico per evitare che i cubetti di ghiaccio si attacchino alle pareti.

8.3 Sbrinamento

Lo sbrinamento del frigorifero e del congelatore avviene automaticamente; non è necessaria alcuna operazione manuale.

8.4 Sostituzione delle lampade a LED



AVVERTENZA!

- Non sostituire la lampada a LED da soli; deve essere sostituita solo dal produttore o dal servizio di assistenza autorizzato.

La lampada adotta il LED come sorgente luminosa, con basso consumo energetico e lunga durata. In caso di anomalia, si prega di contattare il servizio clienti. Vedere SERVIZIO CLIENTI. Parametri delle lampade: 12 V; max 3 W

8.5 Sostituzione del filtro

Il filtro dell'acqua deve essere sostituito circa ogni 6 mesi, quando la spia di "Cambio filtro" (c) si accende (Fig. 5.13).

Il set di filtri può essere ordinato tramite il SERVIZIO CLIENTI.



AVVERTENZA!

- Prima di sostituire il filtro, disattivare l'elettrodomestico e togliere la spina dalla presa di alimentazione.
- Chiudere l'erogazione dell'acqua.

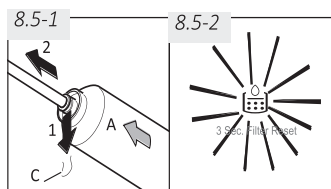

1. Togliere (1) il fermaglio di bloccaggio (C) su entrambi i lati del filtro (A) e staccare entrambi i tubi (2) (Fig. 8.5-1).
2. Installare il nuovo filtro nella posizione corretta; la freccia indica la direzione del flusso dell'acqua. Ripetere la fase 1 in ordine inverso.
3. Inserire la spina nella presa e aprire il rubinetto dell'acqua per lavare i tubi flessibili.
4. Ripristinare la spia di "Cambio filtro": Toccare il tasto "C" (Reset del filtro) per 3 secondi, la spia "c" si spegne (Fig. 8.5-2).



AVVERTENZA!

- ▶ Assicurarsi sempre che il collegamento sia saldo, asciutto e privo di perdite!
- ▶ Fare attenzione che il tubo flessibile non venga mai schiacciato, piegato o attorcigliato.

8.6 Mancato utilizzo per un periodo prolungato

Se l'elettrodomestico non viene utilizzato per un periodo di tempo prolungato, e se non si utilizzerà la funzione Holiday per il frigorifero:

- ▶ Chiudere l'alimentazione dell'acqua (alcune ore prima di spegnere l'elettrodomestico).
- ▶ Togliere gli alimenti.
- ▶ Svuotare e pulire il contenitore del ghiaccio.
- ▶ Staccare il cavo di alimentazione elettrica dall'impianto elettrico.
- ▶ Pulire l'elettrodomestico come descritto in precedenza.
- ▶ Tenere le porte aperte per evitare la formazione di cattivi odori all'interno.
- ▶ Predisporre un nuovo filtro da installare prima del prossimo utilizzo.



Avviso: Spegnimento

- ▶ Spegnere l'elettrodomestico solo se strettamente necessario.

8.7 Spostamento dell'elettrodomestico

- ▶ Togliere tutti gli alimenti e staccare l'elettrodomestico.
- ▶ Fissare gli scaffali e le altre parti mobili nel frigorifero e nel congelatore con nastro adesivo.
- ▶ Non inclinare l'elettrodomestico più di 45° per evitare di danneggiare il sistema di refrigerazione.



AVVERTENZA!

- ▶ Non sollevare l'elettrodomestico per le maniglie.
- ▶ Non posizionare mai l'elettrodomestico orizzontalmente a terra.

Molti dei problemi che si verificano possono essere risolti da soli senza una competenza specifica. In caso di problemi, verificare tutte le possibilità illustrate e seguire le seguenti istruzioni prima di contattare un servizio post-vendita. Vedere SERVIZIO CLIENTI.



AVVERTENZA!

- ▶ Prima della manutenzione, disattivare l'elettrodomestico e togliere la spina dalla presa di alimentazione.
- ▶ La manutenzione delle apparecchiature elettriche deve essere eseguita solo da esperti elettrici qualificati, perché riparazioni improprie possono causare notevoli danni conseguenti.
- ▶ Un cavo di alimentazione danneggiato deve essere sostituito unicamente dal produttore, dal suo servizio tecnico o da un tecnico qualificato, per evitare rischi.

9.1 Tabella Qualcosa non funziona?

Problema	Possibile causa	Possibile soluzione
Il compressore non funziona.	<ul style="list-style-type: none"> • La spina di rete non è collegata alla presa di corrente. • L'elettrodomestico è nel ciclo di sbrinamento. 	<ul style="list-style-type: none"> • Collegare la spina di alimentazione di rete. • Questo è normale per uno sbrinamento automatico.
L'elettrodomestico funziona frequentemente o funziona per un periodo di tempo troppo lungo.	<ul style="list-style-type: none"> • La temperatura interna o esterna è troppo elevata. • L'elettrodomestico è rimasto spento per un certo periodo di tempo. • Una delle porte dell'elettrodomestico non è chiusa completamente. • L'apertura della porta è troppo frequente o troppo prolungata. • L'impostazione della temperatura del vano congelatore è troppo bassa. • La guarnizione della porta è sporca, consumata, rotta o fuori sede. • La necessaria circolazione dell'aria non è garantita. • L'Ice Maker è in funzione. 	<ul style="list-style-type: none"> • In questo caso è normale che l'elettrodomestico funzioni più a lungo. • Normalmente ci vogliono dalle 8 alle 12 ore perché l'elettrodomestico si raffreddi completamente. • Chiudere la porta e assicurarsi che l'elettrodomestico sia posizionato su un terreno piano e che non vi siano alimenti o contenitori che ostacolano la chiusura della porta. • Non aprire la porta con troppa frequenza. • Impostare la temperatura più alta fino ad ottenere una temperatura soddisfacente del frigorifero. Ci vogliono 24 ore perché la temperatura del frigorifero diventi stabile. • Pulire la guarnizione della porta o farla sostituire dal servizio clienti. • Garantire una ventilazione adeguata. • Questo è normale. L'Ice Maker aggiunge un carico di lavoro supplementare.

Problema	Possibile causa	Possibile soluzione
L'interno del frigorifero è sporco e/o emette cattivi odori.	<ul style="list-style-type: none"> • L'interno del frigorifero ha bisogno di essere pulito. • Alimenti che rilasciano un forte odore conservati nel frigorifero. 	<ul style="list-style-type: none"> • Pulire l'interno del frigorifero. • Avvolgere bene gli alimenti.
È troppo freddo all'interno dell'elettrodomestico.	<ul style="list-style-type: none"> • La temperatura è stata impostata su valori troppo bassi. • La funzione Super-Cool/Super-Freeze è attivata o dura da troppo tempo. 	<ul style="list-style-type: none"> • Ripristinare la temperatura. • Disattivare la funzione Super-Cool/Super-Freeze.
Non fa abbastanza freddo all'interno dell'elettrodomestico.	<ul style="list-style-type: none"> • La temperatura è impostata su valori troppo elevati. • Sono stati introdotti alimenti troppo caldi. • Sono stati introdotti troppi alimenti in una sola volta. • Gli alimenti sono troppo vicini gli uni agli altri. • Una porta dell'elettrodomestico non è chiusa completamente. • L'apertura della porta è troppo frequente o troppo prolungata. 	<ul style="list-style-type: none"> • Ripristinare la temperatura. • Raffreddare sempre gli alimenti prima di introdurli. • Conservare sempre piccole quantità di alimenti. • Lasciare uno spazio vuoto tra i diversi alimenti permettendo un flusso d'aria. • Chiudere la porta. • Non aprire la porta con troppa frequenza.
Formazione di acqua sul fondo del vano frigorifero.	<ul style="list-style-type: none"> • Il clima è troppo caldo e troppo umido. • Una porta dell'elettrodomestico non è chiusa completamente. • L'apertura della porta è troppo frequente o troppo prolungata. • I contenitori per alimenti o liquidi vengono lasciati aperti. 	<ul style="list-style-type: none"> • Aumentare la temperatura. • Chiudere la porta. • Non aprire la porta con troppa frequenza. • Lasciare raffreddare gli alimenti caldi a temperatura ambiente; coprire alimenti e liquidi.
L'umidità si accumula sulla superficie esterna del frigorifero o tra le porte.	<ul style="list-style-type: none"> • Il clima è troppo caldo e troppo umido. • La porta non è chiusa correttamente. L'aria fredda all'interno dell'elettrodomestico e l'aria calda all'esterno condensano. 	<ul style="list-style-type: none"> • Questo è normale in un clima umido e cambierà quando l'umidità diminuisce. • Assicurarsi che la porta sia chiusa bene.

Problema	Possibile causa	Possibile soluzione
Ghiaccio forte e brina nel vano congelatore.	<ul style="list-style-type: none"> • Gli alimenti non sono stati adeguatamente imballati. • Una porta/cassetto dell'elettrodomestico non è ben chiusa/o. • L'apertura della porta è troppo frequente o troppo prolungata. • La guarnizione della porta è sporca, consumata, rotta o fuori sede. • Qualcosa all'interno impedisce alla porta di chiudersi correttamente. 	<ul style="list-style-type: none"> • Imballare sempre bene gli alimenti. • Chiudere la porta/il cassetto. • Non aprire la porta con troppa frequenza. • Pulire la guarnizione della porta o farla sostituire da guarnizioni nuove. • Riposizionare i ripiani, i ripiani delle porte o i contenitori interni per consentire la chiusura della porta.
La porta non si chiude correttamente. L'elettrodomestico è insolitamente rumoroso.	<ul style="list-style-type: none"> • Il frigorifero non è livellato. • L'elettrodomestico non si trova su un terreno pianeggiante. • L'elettrodomestico tocca uno degli oggetti che si trovano intorno. 	<ul style="list-style-type: none"> • Assicurarsi che il pavimento sia piano e robusto. Adattare i piedini regolabili. • Regolare i piedini per livellare l'elettrodomestico. • Togliere gli oggetti intorno all'elettrodomestico.
Le gocce d'acqua si raccolgono nei cassette inferiori del frigorifero.	<ul style="list-style-type: none"> • I livelli di umidità sono troppo elevati. 	<ul style="list-style-type: none"> • Alzare la temperatura dello scomparto del frigorifero.
Si sente un leggero suono simile a quello dell'acqua che scorre.	<ul style="list-style-type: none"> • Questo è normale. 	<ul style="list-style-type: none"> • -
Si sente un segnale acustico di allarme.	<ul style="list-style-type: none"> • La porta è aperta. 	<ul style="list-style-type: none"> • Chiudere la porta.
Si sente un debole ronzio.	<ul style="list-style-type: none"> • Il sistema anticondensa si è attivato. 	<ul style="list-style-type: none"> • Serve per prevenire la condensazione ed è normale.
Il sistema di illuminazione interna o di raffreddamento non funziona.	<ul style="list-style-type: none"> • La spina di rete non è collegata alla presa di corrente. • L'alimentazione è interrotta. • La lampada a LED non funziona. • L'interruttore della luce è bloccato. 	<ul style="list-style-type: none"> • Collegare la spina di alimentazione di rete. • Controllare l'alimentazione elettrica della stanza. Chiamare l'azienda elettrica locale! • Chiamare il servizio di assistenza per la sostituzione della lampada. • Staccare l'alimentazione elettrica. Individuare l'interruttore della luce e spostarlo un paio di volte per vedere se questo sposta gli alimenti bloccati.
I lati dell'armadio e la striscia della porta si riscaldano.	<ul style="list-style-type: none"> • Questo è normale. 	<ul style="list-style-type: none"> • -

Problema	Possibile causa	Possibile soluzione
Non è possibile ottenere acqua dal distributore d'acqua e nemmeno cubetti di ghiaccio	<ul style="list-style-type: none"> • Il rubinetto dell'acqua è chiuso. • Il tubo flessibile di entrata è piegato. • La pressione dell'acqua è inferiore a 0,15 MPa • Il filtro è bloccato • La porta non è chiusa completamente. • La funzione Acqua fredda/Ice Maker non è attivata • Nessun cubetto di ghiaccio nel contenitore • I cubetti di ghiaccio si attaccano insieme. • La temperatura del congelatore è impostata su valori troppo elevati. <p>Tenete presente che possono essere necessarie fino a 12</p>	<ul style="list-style-type: none"> • Controllare il rubinetto dell'acqua. • Controllare il tubo flessibile di entrata. • Controllare la pressione dell'acqua. • Sostituire il filtro. • Chiudere la porta. <p>- Attivare la funzione Acqua fredda/Ice Maker</p> <ul style="list-style-type: none"> • Aspettare fino a quando non vengono distribuiti i cubetti di ghiaccio. • Togliere il blocco di cubetti di ghiaccio, schiacciarlo, e rimetterlo nello scomparto del ghiaccio. • Abbassare la temperatura del congelatore. <p>ore per produrre i primi cubetti di ghiaccio.</p>
Si producono solo piccoli cubetti di ghiaccio.	<ul style="list-style-type: none"> • Il filtro deve essere cambiato. • La pressione dell'acqua è inferiore a 0,15 MPa 	<ul style="list-style-type: none"> • Cambiare il filtro • Controllare la pressione dell'acqua
Il distributore di ghiaccio si è inceppato.	<ul style="list-style-type: none"> • L'acqua si è congelata sull'alberino nello scomparto del ghiaccio. L'alberino spinge fuori il ghiaccio. • Ci sono cubetti di ghiaccio incastrati tra Ice Maker e scomparto del ghiaccio. • Altri cubetti di ghiaccio sono stati messi nello scomparto del ghiaccio. 	<p>Togliere lo scomparto del ghiaccio. Pulire e asciugare l'alberino. Sostituire lo scomparto del ghiaccio.</p> <p>Togliere i cubetti di ghiaccio tra Ice Maker e scomparto del ghiaccio.</p> <ul style="list-style-type: none"> • Possono essere distribuiti solo i cubetti di ghiaccio prodotti dall'Ice Maker.
I cubetti di ghiaccio hanno un odore e un sapore sgradevoli.	<p>La funzione Ice Maker non viene utilizzata spesso.</p> <p>Gli alimenti non confezionati sono conservati nello scomparto del congelatore.</p>	<ul style="list-style-type: none"> • Il ghiaccio può prendere l'odore sgradevole di altre sostanze. Scartare i cubetti di ghiaccio.
Si sentono suoni come acqua che scorre o cubetti di ghiaccio che cadono	<ul style="list-style-type: none"> • Questo è normale quando la funzione ghiaccio o acqua è attivata 	

Problema	Possibile causa	Possibile soluzione
Fuoriuscita di acqua dall'elettrodomestico	<ul style="list-style-type: none"> • La pressione dell'acqua è troppo elevata. • Il tubo flessibile dell'acqua è danneggiato. 	<ul style="list-style-type: none"> • Interrompere l'alimentazione elettrica, chiudere il rubinetto dell'acqua e chiamare il Servizio Clienti
Il pannello di controllo mostra un codice di errore.	<ul style="list-style-type: none"> • Si è verificato un problema di funzionamento elettrico. 	<ul style="list-style-type: none"> • Chiamare il Servizio Clienti.

9.2 Interruzione di corrente

In caso di interruzione di corrente, gli alimenti dovrebbero rimanere freddi per circa 5 ore. Seguire questi consigli durante un'interruzione prolungata della corrente, soprattutto in estate:

- ▶ Aprire la porta/il cassetto il meno possibile.
- ▶ Non mettere altri alimenti nell'elettrodomestico durante un'interruzione di corrente.
- ▶ Se viene dato preavviso di un'interruzione di corrente e la durata dell'interruzione è superiore a 5 ore, produrre del ghiaccio e metterlo in un contenitore nella parte superiore del vano frigorifero.
- ▶ Subito dopo l'interruzione è necessaria un'ispezione degli alimenti.
- ▶ Poiché la temperatura nel frigorifero aumenterà durante un'interruzione di corrente o un altro guasto, il periodo di conservazione e la qualità degli alimenti commestibili si ridurrà. Gli alimenti che si scongelano devono essere consumati, o cotti e ricongelati (ove opportuno) subito dopo per evitare rischi per la salute.



Avviso: Funzione di memoria durante l'interruzione dell'alimentazione

Dopo il ripristino della corrente l'elettrodomestico continua con le impostazioni che erano state effettuate prima della mancanza di corrente.

10.1 Disimballaggio



AVVERTENZA!

- ▶ L'elettrodomestico è pesante. Fare maneggiare sempre da almeno due persone.
- ▶ Tenere tutti i materiali di imballaggio fuori dalla portata dei bambini e smaltirli nel rispetto dell'ambiente.

- ▶ Estrarre l'elettrodomestico dall'imballaggio.
- ▶ Rimuovere tutti i materiali di imballaggio, compresa la pellicola protettiva trasparente.

10.2 Condizioni ambientali

La temperatura ambiente deve essere sempre compresa tra 10 °C e 38 °C, poiché può influenzare la temperatura all'interno dell'elettrodomestico e il suo consumo energetico. Non installare l'elettrodomestico vicino ad altri elettrodomestici che emettono calore (forni, frigoriferi) senza isolamento.

- Temperato esteso (SN): questo elettrodomestico di refrigerazione è destinato ad essere utilizzato a temperature ambiente comprese tra 10 °C e 32 °C;
- Temperato (N): questo elettrodomestico di refrigerazione è destinato ad essere utilizzato a temperature ambiente comprese tra 16 °C e 32 °C;
- Subtropicale (ST): questo elettrodomestico di refrigerazione è destinato ad essere utilizzato a temperature ambiente comprese tra 16 °C e 38 °C;
- Tropicale (T): questo elettrodomestico refrigerante è destinato ad essere utilizzato a temperature ambiente comprese tra 16 °C e 43 °C.

10.3 Requisiti di spazio

Spazio necessario all'apertura della porta (Fig. 10.3):
Larghezza dell'elettrodomestico: 158,8 cm
Profondità dell'elettrodomestico: 110,3 cm

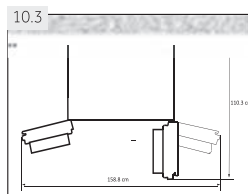

10.4 Sezione trasversale di ventilazione

Per ottenere una sufficiente ventilazione dell'elettrodomestico per motivi di sicurezza, è necessario rispettare le indicazioni relative alle sezioni trasversali di ventilazione necessarie (Fig. 10.4).

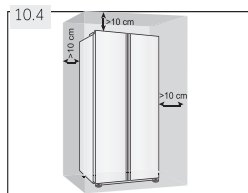

Avviso: Per un elettrodomestico a libera installazione: questo elettrodomestico di refrigerazione non è destinato ad essere utilizzato come elettrodomestico da incasso

10.5 Allacciamento acqua dolce

Seguite le seguenti istruzioni di montaggio sotto riportate (da Fig. 10.5-1 a Fig. 10.5-5).



AVVERTENZA!

- ← Si raccomanda di far installare l'elettrodomestico da un tecnico qualificato.
- ← Accertarsi che la spina di rete sia staccata dalla presa di alimentazione.
- ← Assicurarsi che l'alimentazione dell'acqua sia bloccata.
- ← Tra il tubo flessibile e il raccordo dell'acqua sanitaria deve essere installata una valvola di intercettazione facilmente accessibile dopo l'installazione, per poter interrompere l'erogazione dell'acqua in caso di necessità.
- ← Collegare solo all'alimentazione di acqua fredda.
- ← Per il collegamento utilizzare solo il set di tubi flessibili in dotazione.



AVVERTENZA!

- ← Collegare solo all'alimentazione di acqua potabile. Il filtro dell'acqua assorbe solo le impurità e rende il ghiaccio pulito e igienico. Non può sterilizzare o distruggere germi o altre sostanze nocive.
- ← Una pressione troppo alta dell'acqua nel tubo flessibile può danneggiare l'elettrodomestico. Installare un riduttore di pressione quando la pressione dell'acqua nel tubo flessibile supera 0,6 MPa.
- ← Prima del collegamento, verificare che l'acqua sia pulita e limpida.



Avviso: Allacciamento acqua

- ← La pressione dell'acqua fredda deve essere di 0,15-0,6 MPa.
- ← La lunghezza massima consentita del tubo flessibile dell'acqua è di 8 metri. Tubi più lunghi influenzeranno il contenuto dei cubetti di ghiaccio e dell'acqua fredda.
- ← La temperatura ambiente deve essere di almeno 0 °C.
- ← Tenere il tubo flessibile dell'acqua lontano da fonti di calore.

1. Tagliare il tubo in due pezzi della lunghezza necessaria per collegare il filtro (A) con l'elettrodomestico (B1) e il rubinetto dell'acqua (B2) (Fig. 10.5-1). Assicurarsi di ottenere un taglio quadrato utilizzando un coltello affilato.

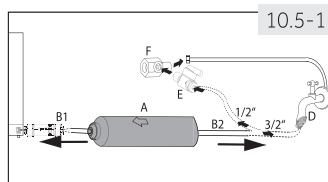

2. Inserire il tubo (B1) a circa 12 mm di profondità nel supporto di montaggio del filtro dell'acqua (A) (Fig. 10.5-2). Fare attenzione ad installare il filtro nella direzione corretta. La freccia mostra la direzione del flusso d'acqua.
3. Fissare il tubo con un fermaglio di bloccaggio (C) come indicato nella Fig. 10.5-3.
4. Ripetere le fasi 2 e 3 con il tubo (B2) dall'altra parte del filtro
5. Collegare l'estremità del tubo (B2) ad uno degli adattatori "D" o "E" e "F" che si adatta alla rete idrica (Fig. 10.5-4).
6. Togliere il tappo nella valvola sul retro dell'elettrodomestico (Fig. 10.5-5).
7. Collegare l'estremità di B1 alla valvola sul retro dell'elettrodomestico (Fig. 10.5-6).
8. Aprire il rubinetto dell'acqua per verificare che il sistema non abbia perdite e risciacquare il tubo.

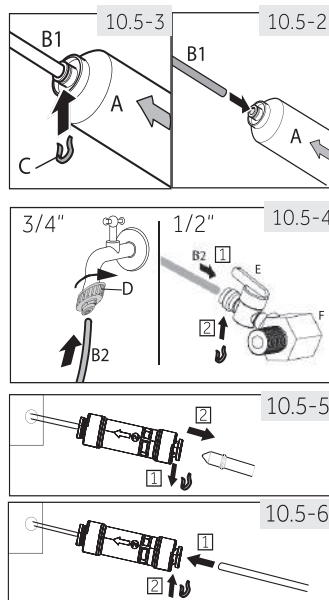

AVVERTENZA!

- ← Assicurarsi che i collegamenti siano sempre saldi, asciutti e privi di perdite.
- ← Fare attenzione che il tubo flessibile non venga mai schiacciato, piegato o attorcigliato.

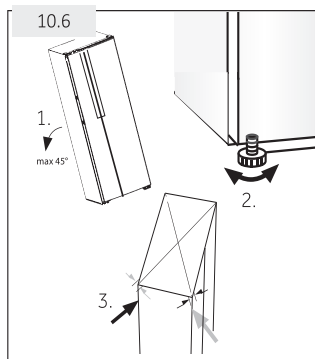

10.6. Allineamento dell'elettrodomestico

L'elettrodomestico deve essere collocato su una superficie piana e solida.

1. Inclinare leggermente l'elettrodomestico all'indietro (Fig. 10.6).
2. Regolare i piedini al livello desiderato. Assicurarsi che la distanza dalla parete sui lati della cerniera sia di almeno 10 cm.
3. La stabilità può essere verificata battendo alternativamente sulle diagonali. Il lieve ondeggiamento dovrebbe essere lo stesso in entrambe le direzioni. Altrimenti il telaio può deformarsi; il risultato sono possibili perdite dalle guarnizioni della porta. Una leggera tendenza verso la parte posteriore facilita la chiusura delle porte.

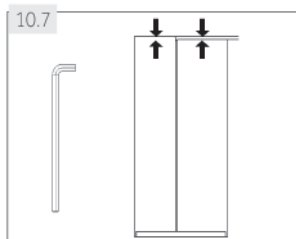

10.7. Messa a punto delle porte

Se le porte non sono ancora su un unico livello dopo averle livellate con i piedini, questo disallineamento può essere corretto ruotando con una chiave l'albero di sollevamento della cerniera nell'angolo inferiore destro della porta del frigorifero (Fig. 10.7).

- ▶ Ruotare in senso orario l'albero di sollevamento con la chiave per abbassare l'altezza della porta (Fig. 10.7-1).
- ▶ Ruotare in senso antiorario l'albero di sollevamento con la chiave per sollevare l'altezza della porta (Fig. 10.7-2).

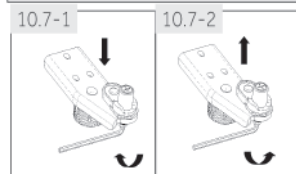

AVVERTENZA!

Non regolare l'albero di sollevamento della cerniera ad un'altezza eccessiva che potrebbe far sì che l'albero lasci la sua posizione originale bloccata. (Intervallo di altezza regolabile: 3 mm)

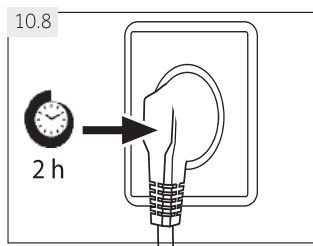

10.8 Tempo di attesa

L'olio di lubrificazione esente da manutenzione si trova nella capsula del compressore. Questo olio può penetrare attraverso il sistema di tubazioni chiuse durante il trasporto inclinato. Prima di collegare l'elettrodomestico all'alimentazione elettrica bisogna attendere almeno 2 ore (Fig. 10.8) in modo che l'olio ritorni nella capsula.

10.9 Collegamento elettrico

Prima di ogni collegamento controllare se:

- ▶ l'alimentazione elettrica, la presa e i fusibili corrispondono alla targhetta.
- ▶ la presa di corrente è messa a terra e non vi sono prese multiple o prolunghie.
- ▶ la spina e la presa di corrente sono rigorosamente conformi.

Collegare la spina ad una presa domestica installata correttamente.



AVVERTENZA!

Per evitare rischi, un cavo di alimentazione danneggiato deve essere sostituito dal servizio clienti (vedere scheda di garanzia).

10.10 Smontaggio e montaggio delle porte

Nel caso in cui sia necessario rimuovere le porte dell'elettrodomestico, rispettare le seguenti istruzioni per lo smontaggio e il montaggio delle porte (Fig. 10.10).



AVVERTENZA!

- ▶ Prima qualsiasi operazione, disattivare l'elettrodomestico e togliere la spina dalla presa di alimentazione.
- ▶ Interrompere la fornitura d'acqua.
- ▶ L'elettrodomestico è pesante. Fare maneggiare sempre da almeno due persone.
- ▶ Non inclinare l'elettrodomestico più di 45° e non posizionarlo orizzontalmente a terra.
- ▶ La porta può cadere e ferire le persone, o danneggiarsi durante queste fasi; prestare maggiore attenzione durante lo smontaggio e il montaggio delle porte.

1. Rilasciare il lato sinistro di due raccordi dell'acqua sull'angolo anteriore sinistro in basso dell'elettrodomestico: premere e tenere premuto nel collare come mostrato e togliere il tubo dell'acqua. (Fig. 10.10-1).

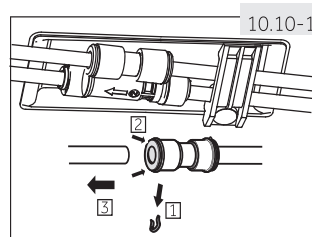

2. Svitare la vite del coperchio della cerniera e togliere il coperchio (Fig. 10.10-2). Quando si toglie lo sportello del congelatore, staccare tutti i fili tranne il filo di messa a terra.

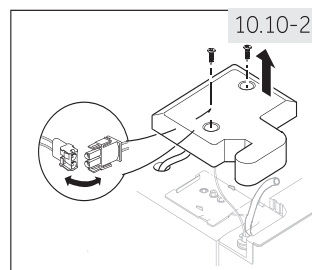

3. Svitare le viti che tengono in posizione la cerniera superiore e quindi togliere la cerniera (Fig. 10.10-3).
4. Sollevare la porta per rimuoverla (Fig. 10.10-4). Quando si toglie la porta del congelatore, sollevarla abbastanza in alto da poter estrarre il collegamento dell'acqua dal fondo dell'elettrodomestico.
5. Rimontare la porta invertendo le fasi di rimozione. Assicurarsi che il cavo di messa a terra sia fissato con la vite.
6. Rimontare il collegamento dell'acqua.

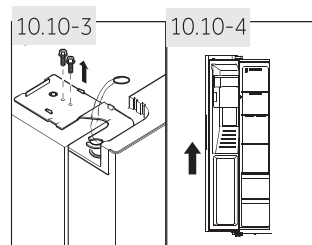

i **Avviso: Porta frigorifero**

Le immagini mostrano lo smontaggio della porta del vano congelatore. Per la porta del frigorifero utilizzare le parti corrispondenti sull'altro lato.

11- Dati tecnici

IT

11.1 Scheda prodotto secondo il regolamento UE n° 2019/2016

Marchio	Haier
Identificatore del modello	HSR3918FI*/HSO*IF9183/HSR3918EI*/HSO*IE9183/ HSR5918DI*/HSO5918DI*/HSO*ID9185
Categoria del modello	Frigorifero-congelatore
Classe di efficienza energetica	F/F/E/E/D/D/D
Consumo annuo di energia (kWh) ¹⁾	393/393/317/317/253/253/253
Volume di raffreddamento (l)	337/337/337/337/333/333/333
Volume di congelamento (l)	178
Valutazione a stelle	
Temperatura degli altri vani > 14 °C	Non applicabile
Sistema Frostfree	Sì
Tempo di aumento della temperatura (h)	5
Capacità di congelamento (kg/ 24 h)	10
Classe climatica	SN-N-ST
Questo elettrodomestico è destinato ad essere utilizzato ad una temperatura ambiente compresa tra 10 °C e 38 °C.	
Classe di emissione del rumore ed emissioni di rumore aereo (db(A) re 1pW)	C(40)
Tipo di costruzione	Libera installazione

¹⁾ Sulla base dei risultati di test standard per 24 ore. Il consumo effettivo di energia dipenderà da come viene utilizzato l'elettrodomestico e da dove si trova.

11.2 Dati tecnici aggiuntivi

Volume totale di conservazione (l)	515/515/515/515/511/511/511
Tensione/Frequenza	220-240 V~/50 Hz
Potenza in ingresso sbrinamento (W)	200
Fusibile principale (A)	15
Refrigerante	R600a
Pressione dell'acqua in MPa	0,15-0,6
Dimensioni (A/L/P in mm)	1775/908/659

11.3 Norme e direttive

Questo prodotto soddisfa i requisiti di tutte le direttive CE applicabili con le corrispondenti norme armonizzate, che prevedono la marcatura CE.

Raccomandiamo il nostro Servizio Clienti Haier e l'utilizzo di pezzi di ricambio originali.
Se avete un problema con il vostro elettrodomestico, controllate prima la sezione "QUALCOSA NON FUNZIONA?"

Se non riuscite a trovare una soluzione, contattate

- ▶ il vostro rivenditore locale o
- ▶ l'area Service & Support all'indirizzo www.haier.com dove si possono trovare numeri di telefono e FAQ e dove è possibile attivare la segnalazione di assistenza.

Per contattare il nostro Servizio, assicuratevi di avere a disposizione i seguenti dati.

Le informazioni si trovano sulla targhetta.

Modello _____ Numero di serie _____

Controllare anche la Scheda di Garanzia fornita con il prodotto in caso di garanzia.

Per richieste di carattere generale, trovate qui sotto i nostri indirizzi in Europa:

Indirizzi Haier europei			
Stato*	Indirizzo postale	Stato*	Indirizzo postale
Italia	Haier Europe Trading S.r.l. Via De Cristoforis, 12 21100 Varese ITALIA	Francia	Haier France SAS 3-5 rue des Graviers 92200 Neuilly sur Seine FRANCIA
Spagna	Haier Iberia SL Pag. Garcia Faria, 49-51 08019 Barcellona SPAGNA	Belgio-FR	Haier Benelux SA Anderlecht
Portogallo	Haier Deutschland GmbH Hewlett-Packard-Str. 4 D-61352 Bad Homburg GERMANIA	Belgio-NL	Route de Lennik 451 BELGIO
Germania	Haier Appliances UK Co.Ltd. One Crown Square Church Street Est Woking, Surrey, GU21 6HR Regno Unito	Paesi Bassi	
Austria		Lussemburgo	
Regno Unito		Polonia	Haier Poland Sp. zo.o. Al. Jerozolimskie 181B 02-222 Varsavia POLONIA
		Repubblica Ceca	
		Ungheria	
		Grecia	
		Romania	
		Russia	

*Per ulteriori informazioni consultare il sito www.haier.com

***Durata della garanzia dell'elettrodomestico di refrigerazione:**

La garanzia minima è: 2 anni per i Paesi UE, 3 anni per la Turchia, 1 anno per il Regno Unito, 1 anno per la Russia, 3 anni per la Svezia, 2 anni per la Serbia, 5 anni per la Norvegia, 1 anno per il Marocco, 6 mesi per l'Algeria, la Tunisia nessuna garanzia legale richiesta.

***Periodo di disponibilità dei pezzi di ricambio per la riparazione dell'elettrodomestico:**

Termostati, sensori di temperatura, circuiti stampati e sorgenti luminose sono disponibili per un periodo minimo di sette anni dopo l'immissione sul mercato dell'ultima unità del modello.

Maniglie delle porte, cerniere delle porte, ripiani e cesti per un periodo minimo di sette anni e guarnizioni delle porte per un periodo minimo di 10 anni, dopo l'immissione sul mercato dell'ultima unità del modello.

***Assistenza tecnica**

Per contattare l'assistenza tecnica, visitare il nostro sito web: <https://corporate.haier-europe.com/en/> Nella sezione "sito web", scegliete il marchio del vostro prodotto e il vostro paese. Verrete reindirizzati al sito web specifico dove potrete trovare il numero di telefono e il modulo per contattare l'assistenza tecnica

* Per ulteriori informazioni sul prodotto, consultare: <https://eprel.ec.europa.eu/>

