



User Manual

## Refrigerator-Freezer

A3FE742C \* J  
A3FE742C \* JU1  
B3FE742C \* J  
B3FE742C \* JW  
B3FE788C PJW  
C3FE744C \* J  
C3FE744C \* JW  
A4FE742C \* J

\*=colour code:  
M,W,G,N,GB,GW,P

GB

**Haier**





**Thank you for purchasing a Haier Product.**

Please read these instructions carefully before using this appliance. The instructions contain important information which will help you get the best out of the appliance and ensure safe and proper installation, use and maintenance.

Keep this manual in a convenient place so you can always refer to it for the safe and proper use of the appliance.

If you sell the appliance, give it away, or leave it behind when you move house, make sure you also pass this manual so that the new owner can become familiar with the appliance and safety warnings.

**Legend**

**Warning – Important Safety information**



General information and tips



Environmental information

**Disposal**

Help protect the environment and human health. Put the packaging in applicable containers to recycle it. Help to recycle waste of electrical and electronic appliances. Do not dispose appliances marked with this symbol with the household waste. Return the product to your local recycling facility or contact your municipal office.

**! WARNING!****Risk of injury or suffocation!**

Refrigerants and gases must be disposed of professionally. Ensure that the tubing of the refrigerant circuit is not damaged before being properly disposed of. Disconnect the appliance from the mains supply. Cut off the mains cable and dispose of it. Remove the trays and drawers as well as the door catch and seals, to prevent children and pets to get closed in the appliance.

Intended Use.....	5
Safety.....	6
Product Description.....	10
Use.....	12
Equipment.....	23
Care and Cleaning.....	26
Troubleshooting.....	29
Installation.....	32
Technical Data.....	36
Customer Service.....	37



### CAUTION! Model B3FE742CMJ/W and B3FE788CPJW

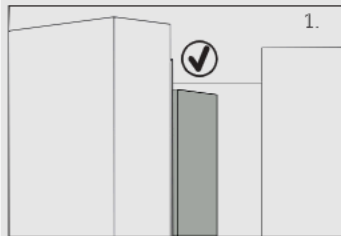

When you close the door, the vertical door strip on the left door should be bent inside (1).

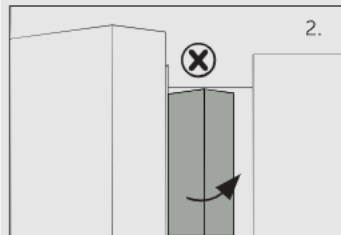

If you try to close the left door and the vertical door strip is unbent (2), you should bend it firstly, otherwise the door strip will hit the fixing shaft or right door. Thus a damage to the door slip or a leak will occur.

There is a heating thread inside the vertical door strip. The temperature of the surface will rise a little, which is normal and won't affect the function of refrigerator.

### Intended use

This appliance is intended for cooling and freezing food. It has been designed exclusively for use in dry-interior house-holds. It is not intended for commercial or industrial use.

Changes or modifications to the device are not allowed. Unintended use may cause hazards and loss of warranty claims.

### Standards and directives

This product meets the requirements of all applicable EC directives with the corresponding harmonised standards, which provide for CE marking.

### Accessories

Check the accessories and literature in accordance with this list:

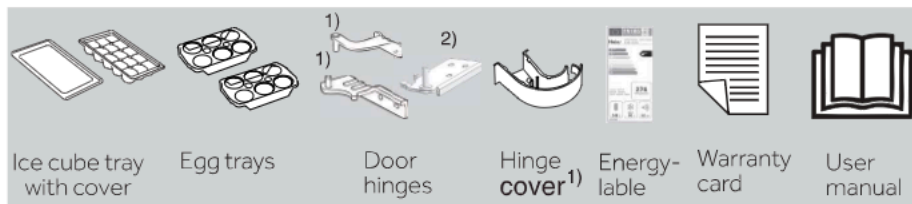

1) Only model A3FE742C\*J, A3FE742C\*JU1, A4FE742C\*J, C3FE744C\*J, C3FE744C\*JW

2) Only model C3FE744C\*J and C3FE744C\*JW



### Notice

Due to technical changes and different models, some of the illustrations in this manual may differ from your model.

These instructions are provided to ensure your personal safety and to protect the appliance from damage and should be read carefully before installation and use.

**Before switching on the appliance for the first time do...**

- ▶ make sure there is no transport damage.
- ▶ make sure all packaging is removed and is kept out of children's reach.
- ▶ wait at least two hours before installing the appliance in order to ensure the refrigerant circuit is fully efficient.
- ▶ handle the appliance always with at least two persons because it is heavy.
- ▶ install the appliance in a well-ventilated place. Ensure a space of at least 20 cm above and 10 cm around the appliance. Install and level the appliance in an area suitable for its size and use.
- ▶ keep ventilation openings in the appliance or in the in-built structure clear of obstruction.
- ▶ make sure that the electrical information on the rating plate agrees with the power supply. If it does not, contact an electrician.
- ▶ consider that the appliance is operated by a 220-240 VAC/50 Hz power supply. Abnormal voltage fluctuation may cause the appliance to fail to start or not to operate correctly and damage the temperature control or compressor, originating abnormal noise too. To eliminate abnormal fluctuation it is suggested to use an automatic regulator.
- ▶ use a separate earthed socket for the power supply which is easy accessible. The appliance must be earthed.  
**Only for UK:** The appliance's power cable is fitted with 3-cord (grounding) plug that fits a standard 3-cord (grounded) socket. Never cut off or dismount the third pin (grounding). After the appliance is installed, the plug should be accessible.
- ▶ make sure the plug is easy accessible.
- ▶ ensure that the power cable is not trapped by the refrigerator. Do not step on the power cable.



**WARNING!**

Make sure not to damage the electric cable and the plug. If damaged it must only be re-placed by either the manufacturer or the authorised service agent.

**Before switching on the appliance for the first time do not...**

- x install the appliance in direct sunlight or in the near of heat sources(e.g. stoves, heaters).
- x damage the refrigerant circuit. If it does become damaged, do not use the appliance.
- x use multi-plug adapters and extension cables.

**During daily use do...**

- ▶ make sure that this appliance is only used by children from the age of 8 as well as from persons with reduced physical, sensory or mental capabilities, or lack of experience and knowledge, if they are supervised or have been instructed how to use it in a safe way and understand the hazards involved.
- ▶ keep away children under 3 years of age from the appliance unless they are constantly supervised.
- ▶ make sure children are not playing with the appliance.
- ▶ make sure children are supervised if they carry out cleaning and maintenance.
- ▶ hold the plug, not the cable, when unplugging the appliance.
- ▶ replace a damaged supply cord only by the manufacturer, its service agent or similarly qualified persons in order to avoid a hazard.
- ▶ follow these instructions if coal gas or other inflammable gas is leaking in the vicinity of the appliance: turn off the valve of the leaking gas, open the doors and windows and do not unplug or plug in the power cable of the appliance or any other appliance.
- ▶ open and close the doors only with the handles. The gap between the doors and between the doors and the cabinet is very narrow. Do not extend your hands in these areas to avoid pinching your fingers. Open or close the refrigerator doors only when there are no children standing within the range of door movement.
- ▶ disconnect the appliance from the electrical supply before undertaking any routine maintenance. Allow at least 5 minutes before restarting the appliance, as frequent starting may damage the compressor.
- ▶ eliminate the dust on the back of the unit at least once in the year to avoid hazard by fire, as well as increased energy consumption.

- ▶ notice that the product is set for operation at a specific ambient range between 10 and 43°C. The appliance may not work properly if it is left for a long period at a temperature above or below the indicated range.
- ▶ check the condition of food if a warming in the freezer has taken place.
- ▶ only use drinking water with models with water dispenser.

## During daily use do not...

- x set unnecessarily low temperature in the refrigerator compartment. Minus temperatures may occur at high settings. Attention: Bottles can burst.
- x store medicines which need a precision storage temperature or bacteria or chemical agents in the appliance.
- x store liquids in bottles or cans (besides high percentage spirits) especially carbonated beverages in the freezer, as these will burst during freezing.
- x place unstable articles (heavy objects, containers filled with water) on the top of the appliance, to avoid personal injury caused by falling or electric shock caused by contact with water.
- x pull on the door shelves. The door may be pulled slant, the bottle rack, may be pulled away, or the appliance may topple.
- x damage the refrigerant circuit. If it does become damaged, do not use the appliance.
- x step on the freezer storage compartment door or drawer.
- x touch the inside surface of the freezer storage compartment when in operation, especially with wet hands, as your hands may freeze onto the surface.
- x touch frozen goods with wet hands (wear gloves). Especially do not eat ice lollies immediately after removal from the freezer compartment. There is the risk to freeze or the formation of frost blisters. FIRST aid: keep immediately under running cold water. Do not pull away!
- x scrape off frost and ice with sharp objects. Do not use sprays, electric heaters like heater, hair dryer, steam cleaners or other sources of heat in order to avoid damage to the plastic parts.
- x clean the appliance with hard brushes, wire brushes, detergent powder, petrol, amyl acetate, acetone and similar organic solu-

tions, acid or alkaline solutions. Please clean with special refrigerator detergent to avoid damage.

- x spray or flush the appliance during cleaning.
- x use water spray or steam to clean the appliance.
- x clean the cold glass shelves with hot water. Sudden temperature change may cause the glass to break.
- x use electrical devices inside the food storage compartments of the appliance, unless they are of the type recommended by the manufacturer.
- x try to repair the appliance by yourself. In case of repair please contact our customer service.

**WARNING!**

Do not store or use inflammables, explosives or corrosive materials in the appliance or in the vicinity.

**Refrigerant gas information****WARNING!**

The appliance contains the flammable refrigerant ISOBUTANE (R600a). Make sure the refrigerant circuit is not damaged during transportation or installation. Leaking refrigerant may cause eye injuries or ignite. If a damage has occurred, keep away open fire sources, thoroughly ventilate the room, do **not** plug or unplug the power cords of the appliance or any other appliance. Inform the customer service.

In case of eyes get into contact with the refrigerant, rinse immediately it under running water and call immediately the eye specialist.



# Product Description

GB

Model A3FE742C\*J  
A3FE742C\*JU1  
A4FE742C\*J

Model B3FE742CMJ

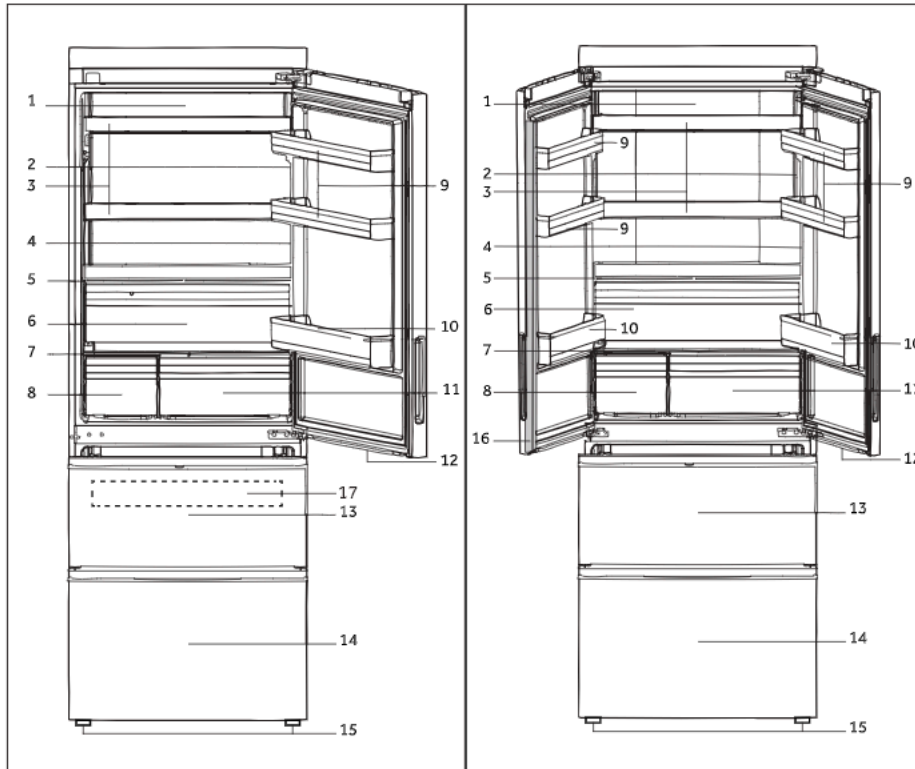

- |                                         |                                                       |
|-----------------------------------------|-------------------------------------------------------|
| 1 Refrigerator LED lamp                 | 9 Upper door rack                                     |
| 2 Rating plate                          | 10 Lower door rack                                    |
| 3 Glass shelves                         | 11 My Zone box                                        |
| 4 O.K.-temperature indicator (optional) | 12 Freezer drawer LED lamp                            |
| 5 Fruit and vegetable box cover         | 13 Upper freezer storage drawer with pre-freezer rack |
| 6 Fruit and vegetable box               | 14 Lower freezer storage drawer with pre-freezer rack |
| 7 My Zone glass cover                   | 15 Adjustable feet                                    |
| 8 Special box                           | 16 Door strip                                         |
|                                         | 17 Fresher Pad (only for A4FE742CPJ)                  |



Model B3FE742CMJW  
B3FE788CPJW

Model C3FE744CMJ and C3FE744CWJ

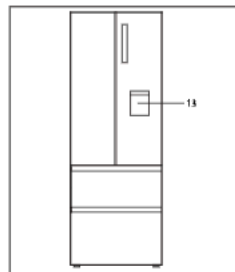
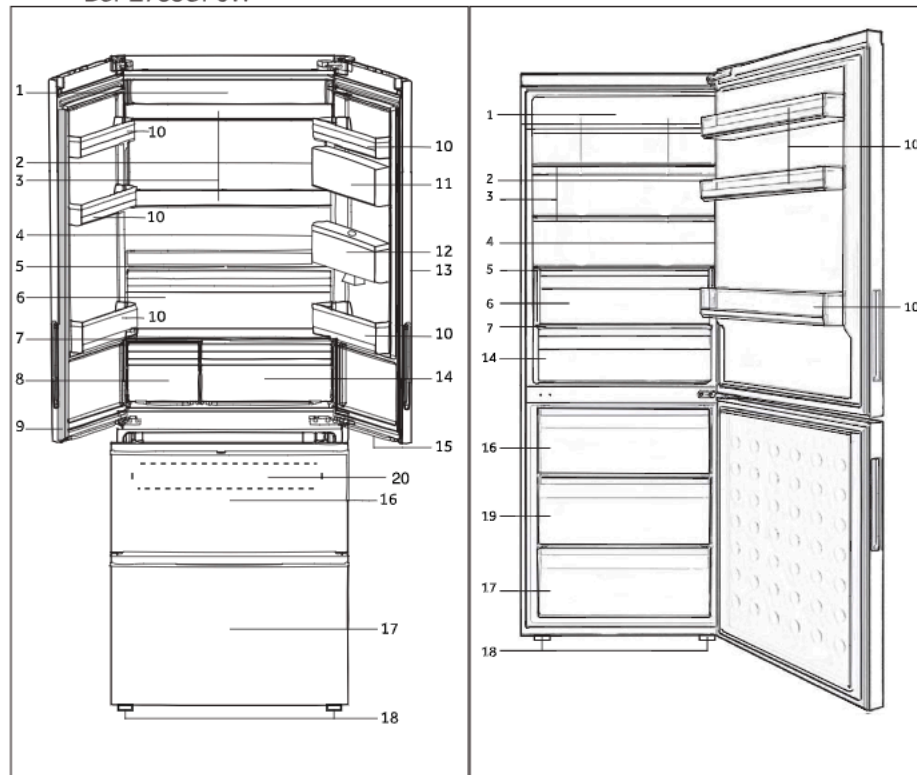

Mod. B3FE742CMJW  
B3FE788CPJW

- |                                                   |                                      |
|---------------------------------------------------|--------------------------------------|
| 1 Refrigerator LED lamp                           | 11 Sealed box                        |
| 2 Rating plate                                    | 12 Water tank                        |
| 3 Glass shelves(one is wine rack for B3FE788CPJW) | 13 Water dispenser                   |
| 4 O.K.-temperature indicator (optional)           | 14 My Zone box                       |
| 5 Fruit and vegetable box cover                   | 15 Freezer drawer LED lamp           |
| 6 Fruit and vegetable box                         | 16 Upper freezer storage drawer      |
| 7 My Zone glass cover                             | 17 Lower freezer storage drawer      |
| 8 Special box                                     | 18 Adjustable feet                   |
| 9 Door strip                                      | 19 Middle freezer storage drawer     |
| 10 Door rack                                      | 20 Fresher Pad(only for B3FE788CPJW) |

**Before first use**

- ▶ Remove all packaging materials, keep them out of children's reach and dispose them in an environmentally friendly manner.
- ▶ Clean the inside and outside of the appliance with water and a mild detergent before putting any food in it.
- ▶ After the appliance has been levelled and cleaned, wait for at least 2 hours before connecting it to the power supply. See Section INSTALLATION.
- ▶ Precool the compartments at high settings before loading with food. The function Super Cool and Super Freeze help to cool down the compartments quickly.
- ▶ The refrigerator temperature and freezer temperature are automatically set to 5° C and -18° C respectively. These are the recommended settings. If desired, you can change these temperatures manually. Please see FUNCTIONS.

**WARNING!**

1. This appliance is intended to be used in household and similar applications such as
  - staff kitchen areas in shops, offices and other working environments;
  - farm houses and by clients in hotels, motels and other residential type environments;
  - bed and breakfast type environments;
  - catering and similar non-retail applications.
2. Children aged from 3 to 8 years are allowed to load and unload refrigerating appliances.
3. The instructions shall include the substance of the following:  
To avoid contamination of food, please respect the following instructions:
  - Opening the door for long periods can cause a significant increase of the temperature in the compartments of the appliance.
  - Clean regularly surfaces that can come in contact with food and accessible drainage systems.
  - Clean water tanks if they have not been used for 48 h; flush the water system connected to a water supply if water has not been drawn for 5 days.
  - Store raw meat and fish in suitable containers in the refrigerator, so that it is not in contact with or drip onto other food.
  - Two-star frozen-food compartments are suitable for storing pre-frozen food, storing or making ice cream and making ice cubes.
  - One-, two- and three-star compartments are not suitable for the freezing of fresh food.
  - If the refrigerating appliance is left empty for long periods, switch off, defrost, clean, dry, and leave the door open to prevent mould developing within the appliance.

## Control panel

Model A3FE742C\*J A3FE742C\*JU1 A4FE742C\*J Model C3FE744C\*J and C3FE744C\*JW  
B3FE742C\*J/W B3FE788CPJW

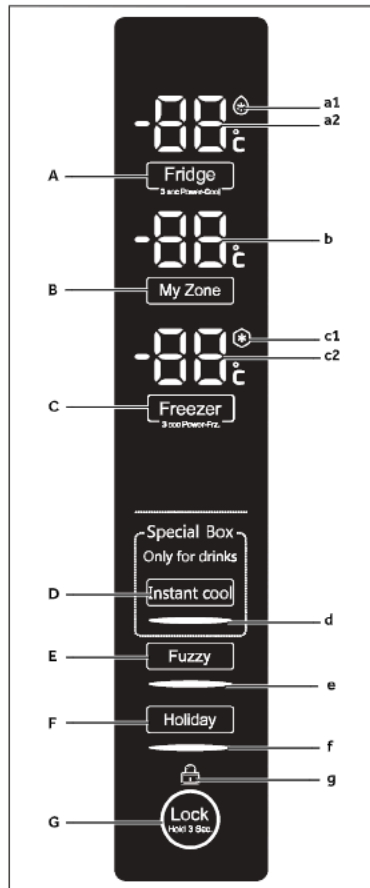

## Buttons:

- A Fridge selector
- B My Zone selector
- C Freezer selector
- D Special box/instant cool selector
- E Fuzzy mode selector (Auto Set mode selector for A3FE742C\*JU1)**
- F Holiday mode selector
- G Panel lock selector
- H Fridge off- function selector

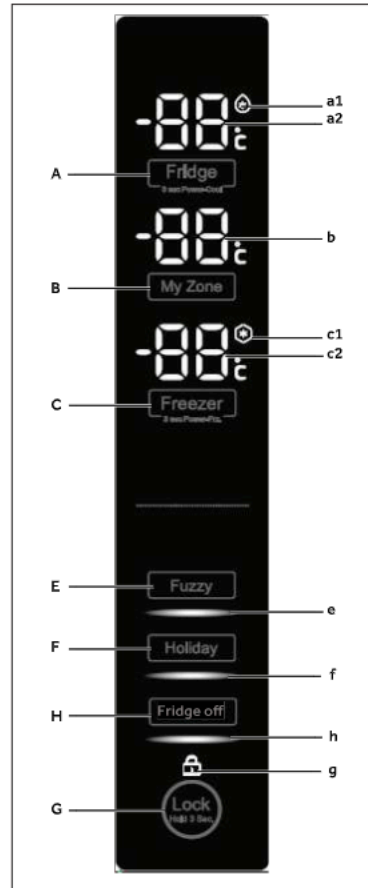

## Indicators:

- a1 Super cool function
- a2 Temperature fridge
- b Temperature My Zone
- c1 Super freeze function
- c2 Temperature freezer
- d Instant cool function
- e Fuzzy mode
- f Holiday mode
- g Panel lock
- h Fridge off function

### Sensor keys

The buttons on the control panel are sensor keys, which already respond when lightly touched with the finger.

### Switch on /off the appliance

The appliance is in operation as soon as it is connected to the power supply.

When the appliance is powered on for the first time, indicator "c2" is shining on the display until the temperature reaches -5°C or after 1 hour working. The temperatures displayed in "a2", "b" and "c2" will show the actual temperatures in the compartment.



### Notice

- ▶ The appliance is preset to the recommended temperature of 5°C (refrigerator) and -18°C (freezer). Under normal ambient condition you need not to set a temperature.
- ▶ When the appliance is switched on after disconnection from the main power supply, it may take up to 12 hours for the correct temperatures to be reached.

Empty the appliance before switching off. To switch off the appliance, pull the power cord out of the power socket.

### Standby-mode

The display screen turns off automatically 30 seconds after pressing a key. The display will be automatically locked. It lights up automatically when pressing any key or opening the door (Alarm does not light up the display screen).

### Select the working mode

You may need to select one of the following two ways to set the appliance:

#### 1) Fuzzy mode (Auto Set mode for A3FE742C\*JU1)

Under fuzzy mode, the appliance can automatically adjust the temperature setting according to the ambient temperature and temperature change in the appliance. If you do not have any special requirements, we recommend that you use fuzzy mode (refer to FUZZY MODE).

#### 2) Manual adjusting mode:

If you want to manually adjust the temperature of the appliance in order to store a particular food, you can set the temperature via a temperature adjusting button (refer to ADJUST THE TEMPERATURE).

### Lock/unlock panel

- ▶ Touch button "G" for 3 seconds to block all panel elements against activation. The related indicator "g" is now displayed.
- ▶ For unlocking press again the button.



### Notice

The control panel is automatically blocked against activation if 30 seconds no button is pressed. For any settings the control panel must be unlocked.

### Door/drawer opening alarm

When the refrigerator door or the freezer drawer is opened for more than 3 minutes, the door/drawer opening alarm will sound. The alarm can be silenced by either closing the door/drawer or touching the control panel. If the door/drawer is left open for more than 7 minutes, the light inside the refrigerator/under the refrigerator door and control panel illumination will automatically switch off.

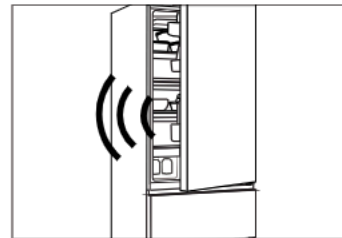

### Adjust the temperature

The indoor temperatures are influenced by the following factors:

- ▶ Ambient temperature
- ▶ Frequency of door opening
- ▶ Amount of stored foods
- ▶ Installation of the appliance

### Adjust the temperature for fridge

1. Unlock the panel if it is locked.
2. Press button „A“ (Fridge) for select the fridge compartment. Indicator „a2“ is flashing.
3. Press button „A“ to set the refrigerator temperature.  
The temperature increases in sequences of 1°C from a minimum of 2°C to a maximum of 8°C, switching to 2°C again when pressing further. The optimum temperature in the refrigerator is 5 °C. Colder temperatures mean unnecessary energy consumption.
4. Press any key except „A“ to confirm, or the setting confirms automatically after 5 seconds. Indicator „a2“ stops flashing

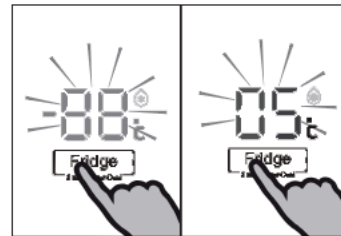

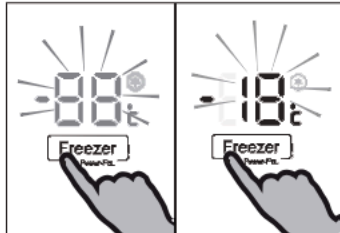

### Adjust the temperature for freezer

1. Unlock the panel if it is locked.
2. Press button "C" (Freezer) for select the freezer compartment. Indicator "c2" is flashing.
3. Press button "C" (Freezer) to set the freezer temperature.  
The temperature increases in sequences of 1°C from a minimum of -16°C to a maximum of -24°C, switching to -16°C again when pressing further.  
The optimum temperature in the freezer is -18°C. Colder temperatures mean unnecessary energy consumption.
4. Press any key except "C" (Freezer) to confirm, or the setting confirms automatically after 5 seconds. Indicator "c2" stops flashing.



### Super cool function

Switch on the Super cool function if larger quantity of food should be stored (for example after the purchase). The Super cool function accelerates the cooling of fresh food and protects the goods already stored from undesirable warming. The factory setting temperature is + 2 °C.

1. Unlock the panel if it is locked.
2. Press button „A" (Fridge) for 3 seconds. Indicator „a1" illuminates and the function is activated.
3. The same operation can exit super cool function.



### Notice

This function will be automatically disabled after 3 hours.



### Super freeze function

Fresh food should be frozen as quickly as possible to the core. This preserved the best nutritional value, appearance and taste. The Super freeze function accelerates the freezing of fresh food and protects the goods already stored from undesirable warming. If you need to freeze a large amount of food once, it is recommended to set the Super -freeze function on ahead for 24h before the usage of frozen room.

1. Unlock the panel if it is locked.
2. Press button „C" (Freeze) for 3 seconds Indicator „c1" illuminates and the function is activated.
3. The same operation can exit super freeze function.



### Notice

The Super-freeze function will automatically switch off after 56 hours. The appliance is then operated at the previously set temperature.

### My Zone box

The fridge compartment is equipped with a My Zone box. In accordance with the food's storage demands, the most suitable temperature can be selected to get the optimal nutritional value of the foods. Storage temperature can be adjusted between  $-3^{\circ}\text{C}$  and  $5^{\circ}\text{C}$ .

- ▶  $+2^{\circ}\text{C}$   $-5^{\circ}\text{C}$  is suitable to store vegetable and fruit,
- ▶  $-2^{\circ}\text{C}$   $-2^{\circ}\text{C}$  is suitable to store fresh fish, meat and cooked food in 1-2 days
- ▶  $-3^{\circ}\text{C}$  can defrost the frozen food, after defrosting the food will be part frozen, convenient for cutting and cooking

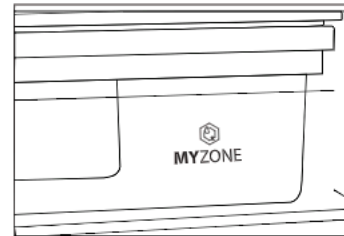

### Notice

- ▶ Due to different water contents of meat, some meat with more moisture will be frozen at temperatures lower than  $0^{\circ}\text{C}$ . So "immediately cut" meat should be stored in My-Zone box, with temperatures min.  $0^{\circ}\text{C}$ .
- ▶ Cold-sensitive fruits like pineapple, avocado, bananas, grapefruits and vegetables such as potatoes, aubergines, beans, cucumbers, zucchini and tomatoes and cheese should not be stored in the My Zone box.

### Adjust the temperature for My Zone box

1. Unlock the panel if it is locked.
2. Press button "B" (My Zone) for select the My Zone box. Indicator "b" is flashing.
3. Press button "B" (My Zone) again to set the My Zone box temperature.  
The temperature increases in sequences of  $1^{\circ}\text{C}$  from a minimum of  $-3^{\circ}\text{C}$  to a maximum of  $5^{\circ}\text{C}$ , switching to  $-3^{\circ}\text{C}$  again when pressing further.
4. Press any key except "B" (My Zone) to confirm, or the setting confirms automatically after 5 seconds. Indicator "b" stops flashing.

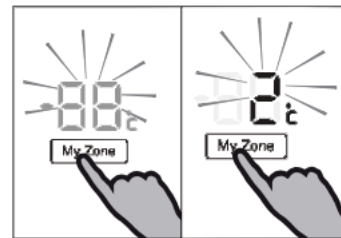

### Notice

My zone storage temperature setting number cannot be higher than the fridge temperature setting number.



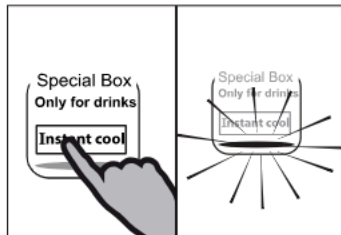

### Instant cool function (Special Box)

(Only mod. A3FE742C\*J A3FE742C\*JU1 A4FE742C\*J  
B3FE742C\*J/W B3FE788CPJW )

In instant cool function, you can quick cool beverages, which are stored in the special box, from room temperature to a refreshing temperature in 30 minutes. The function will exit after 30 minutes, after the compartment temperature is set between 0 °C and 5 °C, suggest to store beverages. The temperature of the special box will be influenced by the setting of refrigerator temperature.

- ▶ Unlock the panel if it is locked.
- ▶ Press button "D" (Instant cool) to select the Special Box. Indicator "d" illuminates and the function is activated.
- ▶ The same operation can exit instant cool function manually.

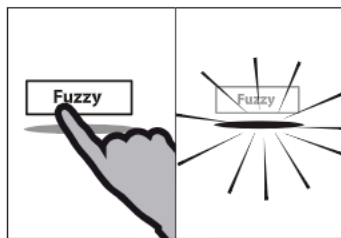

### Fuzzy mode (Auto Set mode for A3FE742C\*JU1)

In the Fuzzy mode, the appliance can automatically adjust the temperature setting according to the ambient temperature and temperature change in the appliance. This function is totally hand free.

- ▶ Unlock the panel if it is locked.
- ▶ Press button "E" (Fuzzy).
- ▶ Indicator "e" illuminates and the function is activated.
- ▶ The function can be deactivated by pressing button "E" (Fuzzy) again or by performing any other setting.

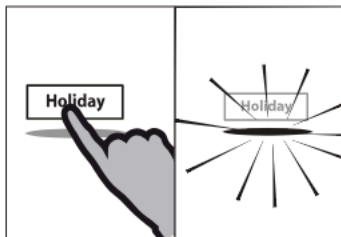

### Holiday function

This function sets the refrigerator temperature permanently to 17°C.

This allows to keep the door of the empty refrigerator closed without causing an odour or mold - during a long absence (e.g. during holiday). The freezer compartment is free for your setting.

- ▶ Unlock the panel if it is locked.
- ▶ Press button F (Holiday).
- ▶ Indicator f illuminates and the function is activated.
- ▶ The function can be deactivated by pressing button F (Holiday) again or by setting the refrigerator temperature or by performing any other setting.



### WARNING!

During the holiday function no goods must be stored in the refrigerator compartment. The temperature of + 17 °C is too high for storing food.



### Fridge off function (Only model C3FE744C\*J and C3FE744C\*JW)

This function shuts down the refrigerator. This has no effect on the freezer compartment.

1. Unlock the panel if it is locked.
2. Press button "H" (Fridge off) to select the Fridge off function. Indicator "h" illuminates and the function is activated.
3. The same operation can exit Fridge off function manually.

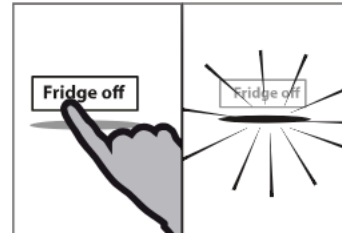

#### WARNING!

- ▶ Empty the appliance before switching off.
- ▶ Keep the door of the refrigerating compartment open, when Fridge off function is activated, in order to avoid odour or mold.

### Water dispenser (Only models with water dispenser)

With the water dispenser cool drinking water can be tapped.  
The water tank should be cleaned before first use (see CARE AND CLEANING).

#### Filling the water tank



#### WARNING!

Use drinking water only.

1. Ensure that the water tank is properly inserted (see EQUIPMENT)
2. Rotate and lift the round lid (A) and fill the water tank up with fresh drinking water.
3. Fill water only up to the mark (1,8 l); as it could overflow when the door opens and closes.
4. Close the round lid until it clicks into place.

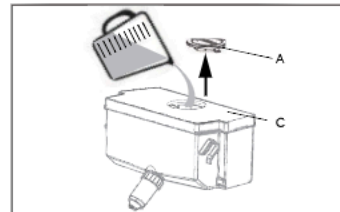

#### Notice

- ▶ Before refilling dispose residual water and clean the water tank.
- ▶ When you don't need water for a long time, please empty the water tank and insert the cleaned tank.
- ▶ The cover (C) on the water tank is additionally used to save energy. If you do not want to get water from the water dispenser for a long period, please still install the cover because of better insulating and saving energy.

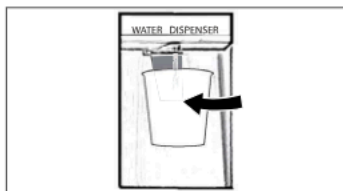

#### Getting water from the dispenser

1. Place a glass underneath the water outlet.
2. Push it gently against the water dispenser lever with your glass.  
Make sure the glass is in line with the dispenser to prevent the water from splashing out.



#### Energy saving tips

- ▶ Make sure the appliance is properly ventilated (see INSTALLATION).
- ▶ Do not install the appliance in direct sunlight or in the near of heat sources (e.g. stoves, heaters).
- ▶ Avoid unnecessarily low temperature in the appliance. The energy consumption increases the lower the temperature in the appliance is set.
- ▶ Functions like SUPER COOL or SUPER FREEZE consume more energy.
- ▶ Allow warm food to cool down before placing it in the appliance.
- ▶ Open the appliance door as little and as briefly as possible.
- ▶ Do not overfill the appliance to avoid obstructing the air flow.
- ▶ Avoid air within the food packaging.
- ▶ Keep door seals clean so that the door always closes correctly.
- ▶ Defreeze frozen food in the fridge storage compartment.

#### Pre-freezing tray

The lower freezer drawer is equipped with a pre-freezing rack. Fresh frozen food can be separated from already frozen, so that a smooth freezing process can take place and freezing food will not defrost. After rearrangement of frozen food these compartments can be used for easy storage of small parts such as herbals, ice cream.

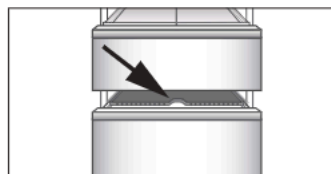

#### Fresher Pad (Only for A4FE742CPJ and B3FE788CPJW)

The Fresher Pad can be used for:

##### Quick freezing

By using the Fresher Pad in the freezer compartment, food put on this pad will be frozen three times faster than in ordinary freezer. The zone of maximum ice crystal formation will be minimized; the quality of food will be saved:

- ▶ Put the Fresher Pad in the upper freezer drawer in the respective hole and place the food on the side printed with "Fresher Pad".



##### Quick thawing

By using the Fresher Pad outside the appliance food will be thawed five times faster than without pad because:

- ▶ allow the Fresher Pad to cool down at ambient temperature and put it on a flat surface outside the appliance. Place the food on the side printed with "Fresher Pad".

## Tips on storing fresh food

### Storing into the refrigerator compartment

- ▶ Keep your fridge temperature below 5°C.
- ▶ Hot food must be cooled to room temperature before storing in the appliance.
- ▶ Foods stored in the refrigerator should be washed and dried before storing
- ▶ Food to be stored should be properly sealed to avoid odour or taste alterations.
- ▶ Do not store excessive quantities of food. Leave spaces between foods to allow cold air flowing around them, for a better and more homogeneous cooling.
- ▶ Foods eaten daily should be stored at the front of the shelf.
- ▶ Leave a gap between foods and the inner walls, allowing air flowing. In special way don't store foods against the rear wall: foods could freeze against rear wall. Avoid direct contact of food (especially oily or acidic food) with the inner liner, as oil/acid can erode the inner liner. Clean away oily/acid dirt whenever it is found.
- ▶ Defreeze frozen food in the fridge storage compartment. This way, you can use the frozen food to decrease the temperature in the compartment and save energy.
- ▶ The ageing process of fruit and vegetables such as courgettes, melons, papaya, banana, pineapple, etc. can be accelerated in the refrigerator. Therefore, it is not advisable to store them in the refrigerator. However, the ripening of strongly green fruits can be promoted for a certain period. Onions, garlic, ginger and other root vegetables should also be stored at room temperature.
- ▶ Unpleasant odours inside the fridge are a sign that something has spilled and cleaning is required. See CARE AND CLEANING.
- ▶ Different foods should be placed in different areas according to their properties:

Food	Location
Butter, cheese	Upper door rack
Eggs	Door rack
Fruit, vegetables, salad	Fruit- and vegetable box or My Zone box (2°C ~ 5°C)
Meat, sausage, cheese, milk	Lower area (lowest shelf / coverage above the fruit- and vegetable box)
Dairy products, canned food, cans	Upper area or door rack
Drinks, bottles, tubes	Door rack
Fresh meat, fresh fish, sausages, cooked foods	My Zone box (-2°C ~ 2°C)
Drinks	Special box with instant cool function (Only model A3FE742C*J, A3FE742C*JU1, A4FE742C*J, B3FE742C*J/W and B3FE788CPJW)

**Storage into the freezer compartment**

- ▶ Keep the freezer temperature at -18°C.
- ▶ 24 hours before freezing switch on the Super-freeze function; -for small quantities of food 4-6 hours are sufficient.
- ▶ Hot food must be cooled to room temperature before storing in the freezer compartment.
- ▶ Food cut into small portions will freeze faster and be easier to defrost and cook. The recommended weight for each portion is less than 2.5 kg
- ▶ It is better to pack food before putting it into the freezer. The outside of the packaging must be dry to avoid bags sticking together. Packaging materials should be odour-free, airtight, non-poisonous and nontoxic.
- ▶ In order to avoid expiration of storage periods, please note the freezing date, time limit and name of the food on the packaging according to the storage periods of different foods.
- ▶ **WARNING!** Acid, alkali and salt etc. could erode the internal surface of the freezer. Do not place the food having these substances (e.g. sea fish) directly on the internal surface. Salt water in the freezer should be cleaned up immediately.
- ▶ Do not exceed the food storage times recommended by the manufacturers. Only take the required amount of food out of the freezer.
- ▶ Consume defrosted food quickly. Defrosted food cannot be re-frozen unless it is first cooked, otherwise it may be less edible.
- ▶ Do not load excessive quantities of fresh food in the freezer compartment. Refer to the freezing capacity of the freezer – See TECHNICAL DATA or data at the type plate.
- ▶ Food can be stored in the freezer at a temperature of at least -18°C for 2 to 12 months, depending on its properties (e.g., meat: 3-12 months, vegetables: 6-12 months)
- ▶ When freezing fresh food, avoid bringing it in contact with already frozen food. Risk of thawing!
- ▶ Defreeze frozen food in the fridge. This way, you can use the frozen food to decrease the temperature in the compartment and save energy.

**When storing commercially frozen foods, please follow these guidelines:**

- ▶ Always follow manufacturers' guidelines for the length of time you should store food for. Do not exceed these guidelines!
- ▶ Try to keep the length of time between purchase and storage as short as possible to preserve food quality.
- ▶ Buy frozen foods, which have been stored at a temperature of -18 °C or below.
- ▶ Avoid buying food which has ice or frost on the packaging – This indicates that the products might have been partially defrosted and refrozen at some point – temperature rises affect the quality of food.

### Multi-air-flow

The refrigerator is equipped with a multi-air-flow system, with which cool air flows are located on every shelf level. This helps to maintain a uniform temperature to ensure that your food is kept fresher for longer.

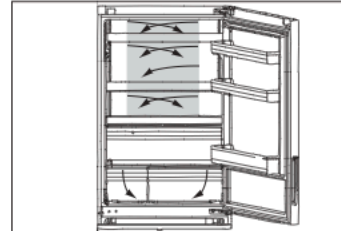

### Adjustable shelves

The height of the shelves can be adjusted to fit your storage needs.

1. To relocate a shelf, remove it first by uplifting its hind edge (1) and pulling it out (2).
2. To reinstall it, put it on the lugs on both sides and push it to the most rearward position until the rear of the shelf is fixed inside the slots in the sides.

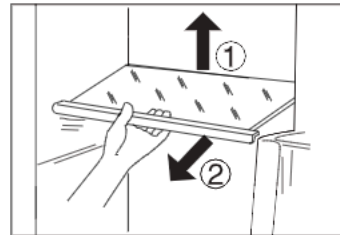

#### Notice:

Ensure that all ends of a shelf are level.

### My-Zone box

For the use and setting of the My Zone box, please check section USE (My- Zone box)

### Fruit and vegetable box with automatic humidity control

Fruits and vegetables will remain fresh for a longer time if they are stored in this compartment with automatically humidity control.

The fruit and vegetable box cover is equipped with an ecological plant membrane with respiratory function.

If the humidity increases due to respiration of fresh vegetables, the structure of the membrane opens and allows excess moisture to escape to the outside air. If the vegetable/fruit loses too much water, the membrane prevents water evaporation. So fruits and vegetables box humidity can be maintained at optimum humidity of 90%.

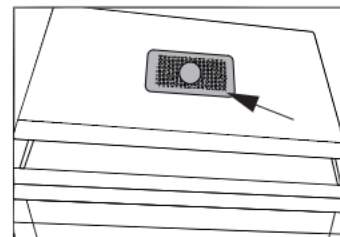
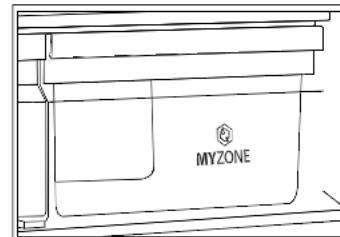

#### Notice:

Do not cover the plant membrane!

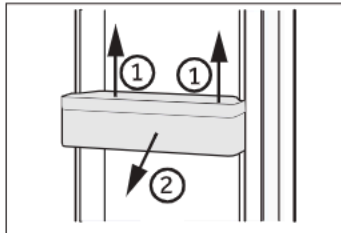

### Removable door racks

The door racks can be removed for cleaning:  
Place hands on each side of the rack, lift it upwards (1) and pull it out (2).

In order to insert the door rack, the above steps are carried out in reverse order.

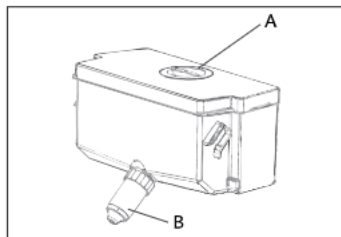

### Removable water tank (Only models with water dispenser)

The water tank can be removed and reinstalled for cleaning in the same way as the door racks.

### Insert water tank (Only models with water dispenser)

Place the water tank in the position that the water outlet (B) fits into the opening of the door. Make sure that the water tank is locked.



### Notice:

- ▶ If the water tank is not properly inserted, water can drip from the connection.
- ▶ Do not use excessive force when removing or installing the water tank, to avoid damaging the tank.

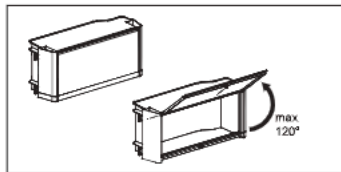

### Sealed box (Only mod. B3FE742CMJW and B3FE788CPJW)

It is used for separately storage of medicine or cosmetic.

The seal box shouldn't be opened more than 120°, as doing so might damage the seal box



### WARNING!

Do not store things that need precision storage temperature such as drug and food therapy articles, to prevent them deteriorating



### OPTIONAL: OK-temperature indicator

The OK-temperature indicator can be used to determine temperatures below +4°C. Gradually reduce the temperature if the sign does not indicate "OK".



### Notice:

When the appliance is switched on, it may take up to 12 hours for the correct temperatures to be reached.

### Freezer drawer (Only model for 3 doors and 4 doors)

The freezer drawers can be extended straightly and completely. They are mounted on easy-roll telescopic runners, so that you can store and remove the freezing good comfortable. Because of the automatic door closing mechanism the handling is easy and you save energy.

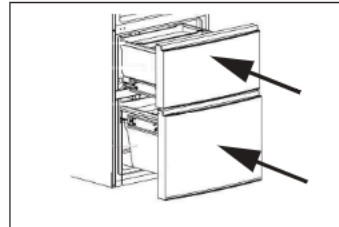

### WARNING!

Do not overload the drawers: Max. load of each drawer: 35 kg.!

### Removable freezer drawer (Only model for 3 doors and 4 doors)

Large items of e.g. frozen food can be stored after removing internal drawers and trays. For optimized freezing of the maximum amount, put the food on the glass shelf between the freezing compartments (see arrow).

To remove the trays pull out to the stop, lift and remove. Goods should not protrude beyond the front edge of the shelf.

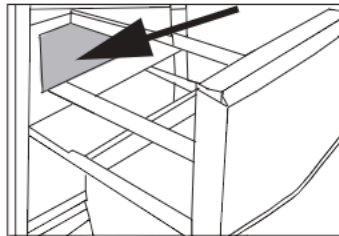

### Pre-freezing compartment (Only model for 3 doors and 4 doors)

Each freezer drawer is equipped with a pre-freezing compartment. Fresh frozen food can be separated from already frozen, so that a smooth freezing process can take place and freezing food will not defrosted. After rearrangement of frozen food these compartments can be used for easy storage of small parts such as herbals, ice cream or for the ice cube tray.

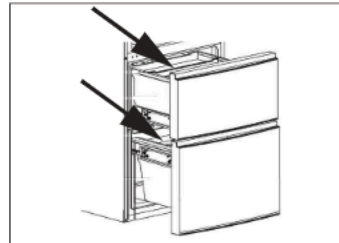

### Ice cube tray

1. Fill the ice cube tray 3/4 full of water, close it with the cover and put it into the pre-freezing compartment.
2. Twist the ice cube tray slightly or hold it under flowing water to loosen the ice cubes.

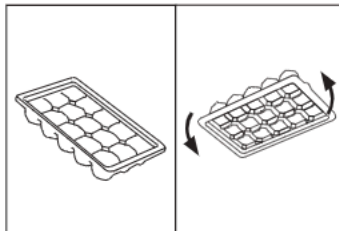





## WARNING!

Disconnect the appliance from the power supply before cleaning.

### Cleaning

Clean the appliance when only little or no food is stored.

The appliance should be cleaned every four weeks for good maintenance and to prevent bad stored food odors.



## WARNING!

- ▶ Do not clean the appliance with hard brushes, wire brushes, detergent powder, petrol, amyl acetate, acetone and similar organic solutions, acid or alkaline solutions. Please clean with special refrigerator detergent to avoid damage.
- ▶ Do not spray or flush the appliance during cleaning.
- ▶ Do not use water spray or steam to clean the appliance.
- ▶ Do not clean the cold glass shelves with hot water. Sudden temperature change may cause the glass to break.
- ▶ Do not touch the inside surface of the freezer storage compartment, especially with wet hands, as your hands may freeze onto the surface.
- ▶ In case of heating check the condition of frozen goods.



- ▶ Always keep the door gasket clean.
- ▶ Clean the inside and housing of the appliance with a sponge dampened in warm water and neutral detergent.
- ▶ Rinse and dry with soft cloth.
- ▶ Do not clean any of the parts of the appliance in a dishwasher.
- ▶ Allow at least 5 minutes before restarting the appliance as frequent starting may damage the compressor.

### Cleaning the water tank (Only models with water dispenser)

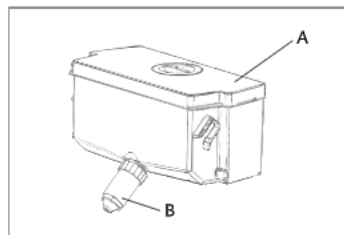

1. Take off the water tank out of the appliance.
2. Remove the cover (A).
3. Unscrew the dispenser cock (B)
4. Clean the tank and dispenser cock with warm water and liquid dishwashing detergent. Make sure all soap is rinsed off.
5. Mount the dispenser cock, close the cover and replace the tank inside the appliance.



### Defrosting

The defrosting of the refrigerator and the freezer compartment are done automatically; no manual operation is needed.

### Replacing the LED-lamps



#### WARNING!

Do not replace the LED lamp yourself, it must only be replaced by either the manufacturer or the authorised service agent.

The lamp adopts LED as its light source, featuring low energy consumption and long service life. If there is any abnormality, please contact the customer service . See CUSTOMER SERVICE.

Parameters of the lamp:

Model	Refrigerator compartment		Freezer compartment	
	Voltage	max Power	Voltage	max Power
A3FE742C*J	12 V	10 W	12V	2 W
A3FE742C*JU1				
B3FE742C*J/W				
B3FE788CPJW				
A4FE742C*J	12V	2 W	-	-
C3FE744C*J				
C3FE744C*JW				

### Removable auxiliary door gaskets

(Only model A3FE742C\*J, A3FE742C\*JU1, A4FE742C\*J, B3FE742C\*J/W and B3FE788CPJW )

There are six auxiliary door gaskets on the upper and lower freezer drawer.

1. Locate the five indicated door gaskets on the upper and lower freezer drawer.
2. Make sure the bent slices of the gaskets point inwards when attaching.
3. Locate the **lower** gasket of the upper drawer as indicated.
4. Make sure the bent slice of this gasket points downwards when attaching.

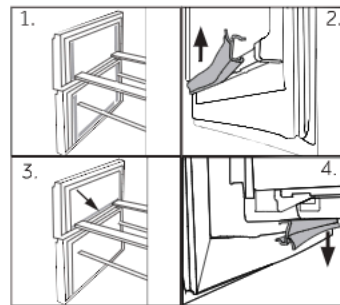

You get these gaskets as well as the revolving door / drawer gaskets via the customer service (see warranty card).

## Non-use for a longer period

If the appliance is not used for an extended period of time, and you will not use the Holiday-function for the refrigerator:

- ▶ Take out the food.
- ▶ Empty and clean the watertank (only models with water dispenser).
- ▶ Unplug the power cord.
- ▶ Clean the appliance as described above.
- ▶ Keep the door and freezer drawers/door open to prevent the creation of bad odours inside.



### Notice

Turn the appliance off only if strictly necessary.

## Moving the appliance

1. Remove all food and unplug the appliance.
2. Secure shelves and other moveable parts in the fridge and the freezer with adhesive tape.
3. Do not tilt the refrigerator more than 45° to avoid damaging the refrigerating system.



### WARNING!

- ▶ Do not lift the appliance by its handles.
- ▶ Never place the appliance horizontally on the ground.



Taking care to avoid causing a fire by igniting flammable material.

WARNING: When positioning the appliance, ensure the supply cord is not trapped or damaged.

WARNING: Do not locate multiple portable socket-outlets or portable power supplies at the rear of the appliance.

Many occurring problems could be solved by yourself without specific expertise. In case of a problem please check all shown possibilities and follow below instructions before you contact an after sales service. See CUSTOMER SERVICE.



## WARNING!

- ▶ Before maintenance, deactivate the appliance and disconnect the mains plug from the mains socket.
- ▶ Electrical equipment should be serviced only by qualified electrical experts, because improper repairs can cause considerable consequential damages.
- ▶ A damaged supply should only be replaced by the manufacturer, its service agent or similarly qualified persons in order to avoid a hazard.

Problem	Possible Cause	Possible Solution
The compressor does not work.	<ul style="list-style-type: none"> <li>• Mains plug is not connected in the mains socket.</li> <li>• The appliance is in the defrosting cycle</li> </ul>	<ul style="list-style-type: none"> <li>• Connect the mains plug.</li> <li>• This is normal for an automatic defrosting</li> </ul>
The appliance runs frequently or runs for a too long period of time.	<ul style="list-style-type: none"> <li>• The indoor or outdoor temperature is too high.</li> <li>• The appliance has been off power for a period of time.</li> <li>• A door/drawer of the appliance is not tightly closed.</li> <li>• The door/drawer has been opened too frequently or for too long.</li> <li>• The temperature setting for the freezer compartment is too low.</li> <li>• The door/drawer gasket is dirty, worn, cracked or mismatched.</li> <li>• The required air circulation is not guaranteed.</li> </ul>	<ul style="list-style-type: none"> <li>• In this case, it is normal for the appliance to run longer.</li> <li>• Normally, it takes 8 to 12 hours for the appliance to cool down completely.</li> <li>• Close the door/drawer and ensure the appliance is located on a level ground and there is no food or container jarring the door.</li> <li>• Do not open the door/drawer too frequently.</li> <li>• Set the temperature higher until a satisfactory refrigerator temperature is obtained. It takes 24 hours for the refrigerator temperature to become stable.</li> <li>• Clean the door/drawer gasket or replace them by the customer service.</li> <li>• Ensure adequate ventilation.</li> </ul>
The inside of the refrigerator is dirty and/or smells.	<ul style="list-style-type: none"> <li>• The inside of the refrigerator needs cleaning.</li> <li>• Food of strong odour is stored in the refrigerator.</li> </ul>	<ul style="list-style-type: none"> <li>• Clean the inside of the refrigerator.</li> <li>• Wrap the food thoroughly..</li> </ul>

# Troubleshooting

GB

Problem	Possible Cause	Possible Solution
It is not cold enough inside the appliance.	<ul style="list-style-type: none"> <li>The temperature is set too high.</li> <li>Too warm goods has been stored.</li> <li>Too much food has been stored at one time.</li> <li>The goods are too close to each other.</li> <li>A door/drawer of the appliance is not tightly closed.</li> <li>The door/drawer has been opened too frequently or for too long.</li> </ul>	<ul style="list-style-type: none"> <li>Reset the temperature.</li> <li>Always cool down goods before storing them.</li> <li>Always store small quantities of food.</li> <li>Leave a gap between several foods allowing air flowing.</li> <li>Close the door/drawer.</li> <li>Do not open the door/drawer too frequently.</li> </ul>
It is too cold inside the appliance.	<ul style="list-style-type: none"> <li>The temperature is set too low.</li> <li>The Super freeze/Super cool-function is activated or is running too long.</li> </ul>	<ul style="list-style-type: none"> <li>Reset the temperature.</li> <li>Switch off the Super freeze/Super cool-function</li> </ul>
Moisture formation on the inside of the refrigerator compartment.	<ul style="list-style-type: none"> <li>The climate is too warm and too damp.</li> <li>A door/drawer of the appliance is not tightly closed.</li> <li>The door/drawer has been opened too frequently or for too long.</li> <li>Food containers or liquids are left open.</li> </ul>	<ul style="list-style-type: none"> <li>Increase the temperature.</li> <li>Close the door/drawer.</li> <li>Do not open the door/drawer too frequently.</li> <li>Let hot foods cool to room temperature and cover foods and liquids.</li> </ul>
Moisture accumulates on the refrigerators outside surface or between the doors/drawer and drawer.	<ul style="list-style-type: none"> <li>The climate is too warm and too damp.</li> <li>The door/drawer is not closed tightly. The cold air in the appliance and the warm air outside it condensates.</li> </ul>	<ul style="list-style-type: none"> <li>This is normal in damp climate and will change when the humidity decreases.</li> <li>Ensure that the door/drawer is tightly shut.</li> </ul>
Strong ice and frost in the freezer compartment.	<ul style="list-style-type: none"> <li>The goods were not adequately packaged.</li> <li>A door/drawer of the appliance is not tightly closed.</li> <li>The door/drawer has been opened too frequently or for too long.</li> <li>The door/drawer gasket is dirty, worn, cracked or mismatched.</li> <li>Something on the inside prevents the door/drawer to close properly.</li> </ul>	<ul style="list-style-type: none"> <li>Always pack the goods well.</li> <li>Close the door/drawer.</li> <li>Do not open the door/drawer too frequently.</li> <li>Clean the door/drawer gasket or replace them by new ones.</li> <li>Reposition the shelves, door racks, or internal containers to allow the door/drawer to close.</li> </ul>

Problem	Possible Cause	Possible Solution
The appliance makes abnormal sounds.	<ul style="list-style-type: none"> <li>The appliance is not located on level ground.</li> <li>The appliance touches some object around it.</li> </ul>	<ul style="list-style-type: none"> <li>Adjust the feet to level the appliance.</li> <li>Remove objects around the appliance.</li> </ul>
A slight sound is to be heard similar to that of flowing water.	<ul style="list-style-type: none"> <li>-</li> </ul>	<ul style="list-style-type: none"> <li>This is normal.</li> </ul>
You will hear an alarm beep.	<ul style="list-style-type: none"> <li>The fridge storage compartment door is open.</li> <li>The temperature in the freezer is too high.</li> </ul>	<ul style="list-style-type: none"> <li>Close the door or silence the alarm manually.</li> <li>The alarm is normal when it is first started due to relatively higher temperature. You can silence the alarm manually (see section USE).</li> </ul>
You will hear a faint hum.	<ul style="list-style-type: none"> <li>The anti-condensation system is working</li> </ul>	<ul style="list-style-type: none"> <li>This prevents condensation and is normal</li> </ul>
The interior lighting or cooling system does not work.	<ul style="list-style-type: none"> <li>Mains plug is not connected in the mains socket.</li> <li>The power supply is not intact.</li> <li>The LED-lamp is out of order.</li> </ul>	<ul style="list-style-type: none"> <li>Connect the mains plug.</li> <li>Check the electrical supply to the room. Call the local electricity company!</li> <li>Please call the service for changing the lamp.</li> </ul>

### Power interruption

In the event of a power cut, food should remain safely cold for about 16 hours. Follow these tips during a prolonged power interruption, especially in summer:

- ▶ Open the door/drawer as few times as possible.
- ▶ Do not put additional food into the appliance during a power interruption.
- ▶ If prior notice of a power interruption is given and the interruption duration is longer than 16 hours, make some ice and put it in a container in the top of the refrigerator compartment.
- ▶ An inspection of the goods is required immediately after the interruption.
- ▶ As temperature in the refrigerator will rise during a power interruption or other failure, the storage period and edible quality of food will be reduced. Any food that defrosts should be either consumed, or cooked and refrozen (where suitable) soon afterwards in order to prevent health risks.

## Unpacking



### WARNING!

- ▶ The appliance is heavy. Always handle with at least two persons.
  - ▶ Keep all packaging materials out of children's reach and dispose them in an environmentally friendly manner.
- 
- ▶ Take the appliance out of the packaging.
  - ▶ Remove all packaging materials.

## Environmental conditions

The room temperature should always be between 10° C and 43° C, since it can influence the temperature inside the appliance and its energy consumption. Do not install the appliance near other heat-emitting appliances (ovens, refrigerators) without isolation.

## Door reversibility

(Only model A3FE742C\*J, A3FE742C\*JU1, A4FE742C\*J, C3FE744C\*J and C3FE744C\*JW)

Before the appliance is permanently installed, check the correct position of the door hinge. If necessary see section the DOOR REVERSIBILITY.

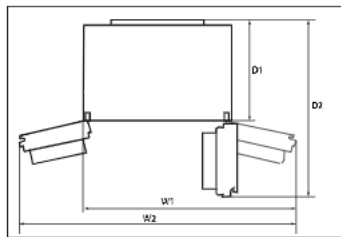

## Space requirement

Required space when door is opened:

Model	Appliance width in mm		Appliance depth in mm	
	W1	W2	D1	D2
A3FE742C*J	1100	-	600	1323
A3FE742C*JU1				
A4FE742C*J				
C3FE744C*J				
C3FE744C*JW	-	1120	600	970
B3FE742C*J/W				
B3FE788CPJW				

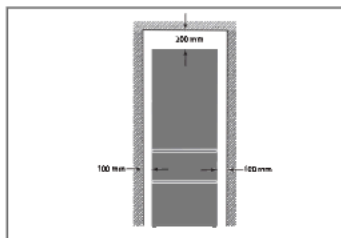

## Ventilator cross-section

To achieve sufficient ventilation of the appliance for safety reasons, the information of the required ventilation cross sections must be observed.

### Aigning the appliance

The appliance should be placed on a flat and solid surface.

1. Tilt the appliance slightly backwards.
2. Set the feet to the desired level.

Make sure the distance to the wall on the hinge side is at least 100 mm for the door to open properly.

3. The stability can be checked by alternately bumping on the diagonals. The slightly swaying should be the same in both directions. Otherwise the frame can warp; possible leaking door seals are the result. A low tendency to the rear facilitates the closing of the door.

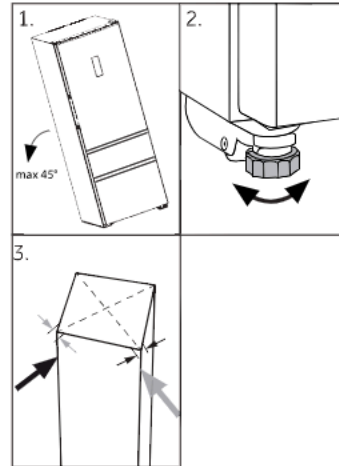

### Waiting time

To the maintenance-free lubrication oil is located in the capsule of the compressor. This oil can get through the closed pipe system during slanting transport. Before connecting the appliance to the power supply you have to wait 2 hours so that the oil runs back into the capsule.

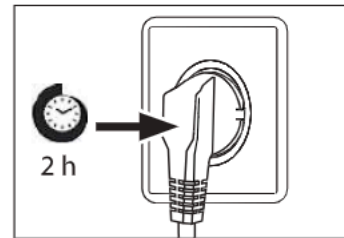

### Electrical connection

#### Before each connection check if:

- ▶ power supply, socket and fusing are appropriate to the rating plate.
- ▶ the power socket is earthed and no multi-plug or extension.
- ▶ the power plug and socket are strictly according.

Connect the plug to a properly installed household socket.



#### WARNING!

To avoid risks a damaged power cord must be replaced by the customer service (see warranty card).

## Door Reversibility

(Only model A3FE742C\*J, A3FE742C\*JU1, A4FE742C\*J, C3FE744C\*J and C3FE744C\*JW)

Before connecting the appliance to the power supply you should check, whether the door swing must be changed from right (as delivered) to left, if this is required by the installation location and the usability.



### WARNING!

- ▶ The appliance is heavy. You need two persons to carry out the door reversibility.
- ▶ Before any operation, first unplug the appliance from the mains.
- ▶ Do not tilt the appliance more than 45° to prevent damage of the cooling system.

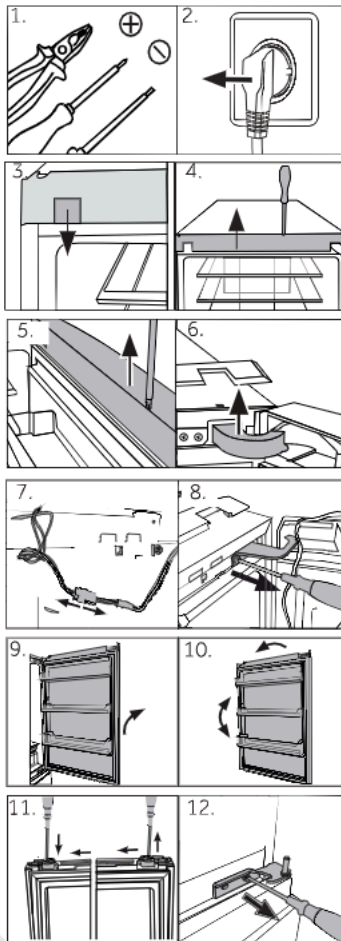

1. Provide necessary tool.
2. Unplug the appliance.

3. Remove the fixation of the cover
4. Remove the faceplate of the body

5. Remove the topplate of the upper door.
6. Remove the hinge cover.

7. Unplug the connection cable
8. Unscrew the upper hinge.

9. Lift the loose upper door carefully off the lower hinge.
10. Turn the upper door upside down and change the position of the hinge barrel on the lower side of the door.

11. Change the door stop from the current position to opposite side
12. Unscrew the lower hinge of the upper door.



13. Change the positions of the blanking plugs and the screw on the side.

**Next steps (a-f) are only necessary for model C3FE744C\*J and C3FE744C\*JW**

- a Remove lower door
- b Change the positions of the blanking plug at the top of the lower door.
- c Change the door stop at the bottom of the lower door from the current position to opposite side
- d Unscrew the lower hinge
- e Take out the new lower hinges from the accessory bag and screw the new lower hinge to the other side of the door opening
- f Lift the lower door carefully on to the lower hinge so that the pivot fits into the hinge barrel.

14. Take out the new hinges from the accessory bag and screw the new lower hinge of upper door to the other side of the door opening.

**Only for model C3FE744C\*J and C3FE744C\*JW**  
Be sure the pivot fits into the hinge barrel of lower door.

- 15. Lift the door carefully on to the lower hinge so that the pivot fits into the hinge barrel.
- 16. Fix the upper hinge with the screws.
- 17. Put the connection cable through the hinge cover (delivered in the accessory bag) and put it over the hinge.
- 18. Plug in the connection cable and fit it into the opening.
- 19. Replace faceplate and cover, fix it with the screws and reinsert the fixation (see fig. 3).

After the change of the door check that the door seals are located properly on the housing and all screws are tightened well.

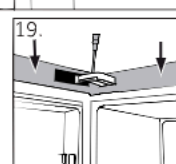
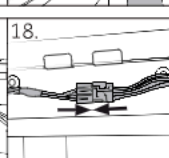
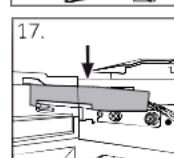
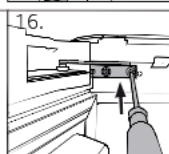
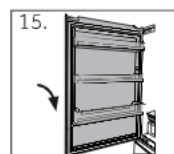
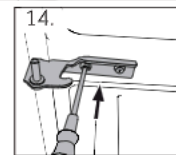
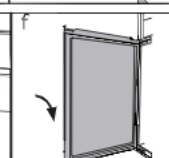
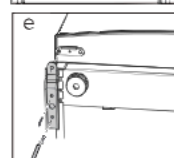
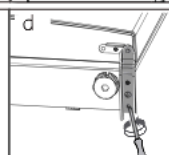
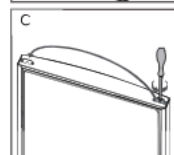
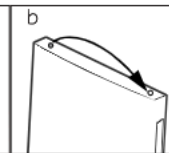
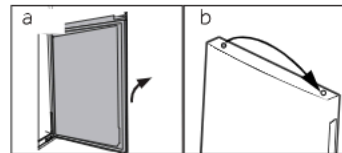
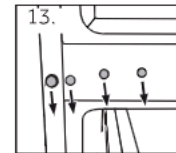

# Technical Data

GB

## Product fiche according to regulation EU No. 1060/2010

Trade mark	Haier		
Model identifier	A3FE742C*J A3FE742C*JU1 A4FE742C*J	B3FE742CMJ/W B3FE788CPJW	C3FE744C*J C3FE744C*JW
Category of the model	Refrigerator-freezer		
Energy efficiency class	A++		
Annual energy consumption (kWh/year) <sup>1)</sup>	313	311	321
Storage volume cooling (L)	307	297	314
Storage volume freezing (L) ****	129	129	136
Star rating	✱✱✱		
Temperature of other compartments > 14°C	Non applicaber		
Frostfree system	Yes		
Power cut safe (h)	16		
Freezing capacity (kg/24h)	12		
Climate class This appliance is intended to be used at an ambient temperature between 10 °C and 43°C.	SN-N-ST-T		
Airborne acoustical noise emissions (db(A) re 1pW)	38		
Construction type	Freestanding		

<sup>1)</sup> based on standard test results for 24 hours. Actual energy consumption will depend on how the appliance is used and where it is located.

### Additional technical data

Voltage / Frequency	220-240V ~/ 50Hz
Input current (A)	1.4
Main fuse (A)	15
Coolant	R600a
Dimensions (H/W/D in mm)	1905 / 700 / 676

### Customer Service

We recommend our Haier Customer Service and the use of original spare parts. If you have a problem with your appliance, please first check section TROUBLESHOOTING.

If you cannot find a solution there, please contact

- ▶ your local dealer or
- ▶ our European Call Service-Center (see listed phone numbers below) or
- ▶ the Service & Support area at [www.haier.com](http://www.haier.com) where you can activate the service claim and also find FAQs.

To contact our Service, ensure that you have the following data available. The information can be found on the rating plate.

Model \_\_\_\_\_

Serial No. \_\_\_\_\_

Also check the Warranty Card supplied with the product in case of warranty.

European Call Service-Center		
Country*	Phone number	Costs
<b>Haier Italy (IT)</b>	199 100 912	
<b>Haier Spain (ES)</b>	902 509 123	
<b>Haier Germany (DE)</b>	0180 5 39 39 99	<ul style="list-style-type: none"> <li>• 14 Ct/Min Landline</li> <li>• max 42 Ct/Min Mobile</li> </ul>
<b>Haier Austria (AT)</b>	0820 001 205	<ul style="list-style-type: none"> <li>• 14,53 Ct/Min Landline</li> <li>• max 20 Ct/Min all others</li> </ul>
<b>Haier United Kingdom (UK)</b>	0333 003 8122	
<b>Haier France (FR)</b>	0980 406 409	

\* For other countries please refer to [www.haier.com](http://www.haier.com)

Haier Europe Trading S.r.l  
 Branch UK  
 Westgate House, Westgate, Ealing  
 London, W5 1YY





## Gebrauchsanleitung

### Kühl-Gefrierkombination

A3FE742C \* J

A3FE742C \* JU1

B3FE742C \* J

B3FE742C \* JW

B3FE788C PJW

C3FE744C \* J

C3FE744C \* JW

A4FE742C \* J

\*=colour code:  
M,W,G,N,GB,GW,P

DE

**Haier**



### Danke, dass Sie sich für ein Haier Produkt entschieden haben.

Bitte lesen Sie diese Gebrauchsanleitung sehr sorgfältig bevor Sie das Gerät in Betrieb nehmen. Sie enthält wichtige Informationen, damit Sie viel Freude an Ihrem Gerät haben und ein sicherer und sauberer Betrieb gewährleistet ist.

Bewahren Sie dieses Handbuch gut auf, damit Sie bei Bedarf immer wieder darauf zurückgreifen können.

Wenn Sie die Maschine verkaufen, abgeben oder bei einem Umzug zurücklassen, geben Sie bitte die Gebrauchsanleitung dazu, damit der neue Besitzer sich mit den Anweisungen zur Benutzung und zum sicheren Betrieb vertraut machen kann.

### Legende

#### **Achtung! Unbedingt lesen!**

Wichtige Sicherheitshinweise.



Allgemeine Hinweise und Tipps



Umwelt-Tipps



### Entsorgung

Produkte mit diesem Symbol dürfen am Ende ihrer Lebensdauer nicht in den Hausmüll gegeben werden, sondern müssen an einem Sammelpunkt für das Recycling von elektrischen und elektronischen Geräten abgegeben werden.



### **WARNUNG!**

#### **Verletzungs- und Erstickungsrisiko!**

Das Altgerät ist vor der Verschrottung funktionsuntüchtig zu machen, damit Kinder sich nicht selbst einschließen können.

Achten Sie vor der fachgerechten Entsorgung darauf, dass die Kühlmittelleitungen nicht beschädigt sind.

Trennen Sie das Gerät vom Stromnetz, entfernen Sie das Netzanschlusskabel, entnehmen Sie die Ablagen und Behälter und demontieren Sie die Tür/en und Dichtungen oder machen Sie den Türverschluss unbrauchbar, damit spielende Kinder sich oder andere nicht einsperren und somit in Lebensgefahr kommen.

Vorgesehener Gebrauch .....	5
Sicherheitshinweise .....	6
Gerätebeschreibung .....	10
Bedienung .....	12
Ausstattung .....	23
Reinigung und Pflege .....	26
Fehlerbehebung .....	29
Installation .....	32
Technische Daten .....	36
Kundendienst .....	37



## ACHTUNG! Modell B3FE742CMJ/W und B3FE788CPJW

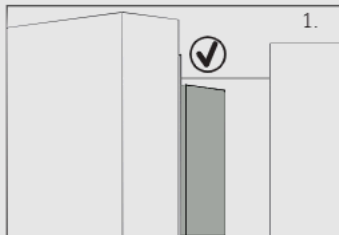

1. Schließen Sie die linke Tür nur mit eingeklappter Türleiste (1)

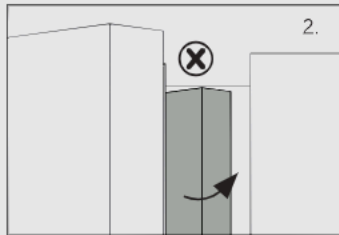

2. Anderenfalls (2) kann die Türleiste verbiegen und deren Aufhängung oder die rechte Tür beschädigt werden, sodass die Dichtung und Kühlleistung nicht mehr gewährleistet ist.

Innerhalb der Türleiste befindet sich ein Heizelement, wodurch die Oberflächentemperatur ansteigen kann. Dies ist normal und beeinflusst die Funktion des Gerätes nicht.



### Vorgesehener Gebrauch

Das Gerät ist zum Kühlen und Gefrieren von Lebensmitteln geeignet. Dieses Gerät wurde ausschließlich für den Gebrauch in trockenen Innenräumen im Haushalt konzipiert. Bei gewerblicher Nutzung entfällt die Haier Garantie. Verwenden Sie es nicht für andere Zwecke als die, für die es ausgelegt ist.

Veränderungen oder Modifikationen an dem Gerät sind nicht zulässig. Solche Eingriffe führen zum Verlust von Gewährleistungsansprüchen.

### Normen und Richtlinien

Dieses Produkt erfüllt die Anforderungen aller anwendbaren EG-Richtlinien, die eine CE-Kennzeichnung vorsehen.

### Zubehör

Zubehör entsprechend der nachfolgenden Liste überprüfen:

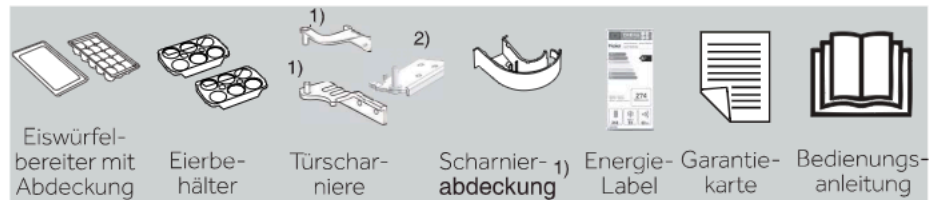

1) Nur model A3FE742C\*J, A3FE742C\*JU1, A4FE742C\*J, C3FE744C\*J, C3FE744C\*JW

2) Nur model C3FE744C\*J and C3FE744C\*JW



### Hinweis

Aufgrund technischer Änderungen und Modellvarianten können manche Abbildungen in dieser Bedienungsanleitung ev. von dem von Ihnen erworbenen Modell abweichen.

Diese Hinweise dienen Ihrer Sicherheit und dem Schutz des Gerätes und sollten daher vor der Installation und Inbetriebnahme aufmerksam gelesen werden.

**Bevor Sie das Gerät zum ersten Mal einschalten achten Sie darauf, dass...**

- ▶ das Gerät keinen Transportschaden aufweist.
- ▶ alle Verpackungsmaterialien entfernt sind und diese außerhalb der Reichweite von Kindern aufbewahrt werden.
- ▶ Sie vor der Installation das Gerät mindestens zwei Stunden stehen lassen. Dadurch kann sich das Kühlsystem nach dem Transport erholen.
- ▶ das Gerät schwer ist. Immer mit mindestens zwei Personen handhaben.
- ▶ Der Aufstellort so beschaffen ist, dass sich die Gerätetüren vollständig öffnen lassen und der Raum gut belüftet ist. Mindestens 20 cm nach oben und 10 cm um das Gerät freihalten.
- ▶ die Lüftungsöffnungen am Gerät oder im Einbaugehäuse freigehalten werden.
- ▶ die Angaben auf dem Typenschild mit den elektrischen Anschlussbedingungen übereinstimmen. Falls nicht, kontaktieren Sie bitte einen Elektriker.
- ▶ das Gerät mit Netzspannung (220-240VAC/50Hz) betrieben wird. Außergewöhnliche Netzspannungsschwankungen können dazu führen, dass das Gerät nicht einschaltet, die Temperaturregelung oder der Kompressor beschädigt werden oder ein unnormales Betriebsgeräusch auftritt. In diesem Fall ist ein automatischer Spannungsregler einzubauen.
- ▶ das Gerät an eine separate geerdete Steckdose angeschlossen wird.



**WARNUNG!**

Achten Sie darauf, dass das Anschlusskabel und der Stecker nicht beschädigt ist. Ein beschädigtes Stromkabel darf nur vom Hersteller, dem Kundendienst oder einem entsprechenden Fachmann ersetzt werden.

- ▶ die Steckdose stets zugänglich ist.
- ▶ das Gerät nicht auf der Netzanschlussleitung steht. Nicht auf das Netzkabel treten.

**Bevor Sie das Gerät zum ersten Mal einschalten achten Sie darauf, dass Sie nicht ...**

- x das Gerät im direkten Sonnenlicht oder in der Nähe einer Wärmequelle (z. B. Heizkörper, Herd und andere Wärme abgebende Geräte) aufstellen.
- x die Kühlmittelrohre bei Transport oder Installation beschädigen.
- x Mehrfachsteckdosen oder Verlängerungskabel benutzen.

**Während des täglichen Gebrauchs achten Sie darauf, dass ...**

- ▶ dieses Gerät nur dann von Kindern ab 8 Jahren und darüber sowie von Personen mit verringerten physischen, sensorischen oder mentalen Fähigkeiten, oder Mangel an Erfahrung und Wissen benutzt wird, wenn sie beaufsichtigt oder bezüglich des sicheren Gebrauchs des Gerätes unterwiesen wurden und die daraus resultierenden Gefahren verstehen.
- ▶ Sie Kinder unter 3 Jahren vom Gerät fernhalten, es sei denn, sie sind unter kontinuierlicher Aufsicht.
- ▶ Kinder nicht mit dem Gerät spielen.
- ▶ die Reinigung und Wartung nur dann von Kindern durchgeführt wird, wenn sie beaufsichtigt werden.
- ▶ nur am Stecker und nicht am Anschlusskabel gezogen wird, um das Gerät vom Stromnetz zu trennen.
- ▶ ein beschädigtes Stromkabel nur vom Hersteller, dem Kundendienst oder einem entsprechenden Fachmann ersetzt wird.
- ▶ Sie den Gashahn schließen und Türen und Fenster öffnen, wenn in der Nähe des Gerätes Gas austritt. Das Netzkabel des Gerätes oder eines anderen Gerätes darf weder gezogen noch eingesteckt werden.
- ▶ Sie die Tür(en) nur an den Griffen öffnen und schließen. Der Spalt zwischen den Abteilen sowie zwischen Tür und Schrank ist sehr schmal. Nicht hineingreifen; es besteht Quetschgefahr. Die Gerätetür(en) nur öffnen und schließen, wenn sich im Bewegungsbereich der Tür keine Kinder aufhalten.
- ▶ Sie das Gerät vor der Durchführung von Wartungsarbeiten von der Stromzufuhr trennen. Vor dem Wiedereinschalten mindes-

tens 5 Minuten warten, da häufiges Einschalten den Kompressor beschädigen kann.

- ▶ Sie mindestens einmal im Jahr die Staubablagerungen von den Teilen an der Rückseite des Gerätes gründlich mit einer weichen Bürste oder dem Staubsauger beseitigen, um Brandgefahr sowie erhöhten Energieaufwand zu vermeiden.
- ▶ das Gerät für einen Betrieb bei Umgebungstemperaturen zwischen 10 und 43°C ausgelegt ist. Das Gerät arbeitet möglicherweise nicht ordnungsgemäß, wenn es für eine längere Zeit einer Temperatur oberhalb oder unterhalb des angegebenen Bereichs ausgesetzt ist.
- ▶ bei Erwärmung im Gefrierabteil der Zustand des Gefriergutes überprüft werden muss. Angetautes muss gegebenenfalls verarbeitet (kochen, braten) und in gegartem Zustand wieder eingefroren werden.
- ▶ nur Trinkwasser für Modelle mit Wasserspender verwenden.

## Während des täglichen Gebrauchs achten Sie darauf, dass Sie nicht ...

- x unnötig tiefe Temperaturen im Kühlabteil einstellen. Bei hoher Einstellung können Minustemperaturen auftreten! **Achtung:** Flaschen können platzen.
- x Medikamente, die eine präzise Lagertemperatur benötigen oder Bakterien oder Chemikalien im Gerät lagern.
- x Flüssigkeiten (insbesondere kohlenensäurehaltige Getränke) -außer hochprozentige Spirituosen- im Gefrierabteil einlagern, da diese platzen könnten.
- x instabile Gegenstände (schwere Gegenstände, wassergefüllte Behälter) auf das Gerät stellen, um Verletzungen durch herabfallende Gegenstände oder einen elektrischen Schlag bei Wasserkontakt zu verhindern.
- x an den Türablagen ziehen. Die Tür könnte verzogen, die Türablage abgerissen oder das Gerät ins Wanken gebracht werden.
- x den Kältekreislauf beschädigen. Falls er beschädigt wird, darf das Gerät nicht verwendet werden.
- x auf die Gefrierschublade oder das Gefrierabteil treten.
- x die Innenflächen des Gefrierabteils während des Betriebes berühren, insbesondere nicht mit nassen Händen. Es besteht die Gefahr festzufrieren.

- x Tiefkühlgut mit nassen Händen berühren (Handschuhe tragen)! Ebenso Eis am Stiel nicht sofort nach der Entnahme aus dem Gefrierabteil verzehren. Es besteht die Gefahr festzufrieren bzw. die Entstehung von Frostblasen. ERSTE HILFE: Sofort unter fließendes, kaltes Wasser halten! Nicht wegreißen!
- x das Gerät mit hartborstigen Bürsten, Drahtbürsten, Scheuerpulver, Benzin, Amylacetat, Aceton und ähnlichen organischen Lösungen, Säure oder alkalischen Lösungen reinigen.
- x Reif- und Eisansätze mit scharfkantigen Gegenständen abkratzen. Zum Abtauen keine Sprays, keine elektrischen Heizgeräte wie Heizlüfter, Haartrockner, Dampfreiniger oder andere Wärmequellen verwenden! Kunststoffteile könnten sich verformen.
- x das Gerät beim Reinigen besprühen oder abspülen.
- x das Gerät mit Dampf oder Wasserstrahl reinigen.
- x die kalten Glasablagen mit heißem Wasser reinigen. Plötzliche Temperaturänderungen könnten zu Glasbruch führen.
- x elektrische Geräte im Kühl- und Gefrierabteil benutzen, sofern diese nicht vom Hersteller empfohlen wurden.
- x versuchen, das Gerät selbst zu reparieren. Im Reparaturfall wenden Sie sich bitte an den Kundendienst.

**WARNUNG!**

Lagern und benutzen Sie keine brennbaren, explosiven oder korrosiven Stoffe im Gerät oder in dessen Nähe.

**Informationen zum Kühlmittel****WARNUNG!**

Dieses Gerät ist mit dem brennbaren Kühlmittel ISOBUTAN (R600a) befüllt. Achten Sie darauf, dass die Kühlmittelrohre bei Transport oder Installation nicht beschädigt werden. Austretendes Kühlmittel kann Augenschäden verursachen oder sich entzünden. Im Schadensfall sind offenen Feuerquellen fernzuhalten und der Raum gründlich zu lüften. Weder die Netzanschlussleitung dieses Gerätes noch eines anderen darf gezogen oder an das Stromnetz angeschlossen werden. Benachrichtigen Sie den Kundendienst. Sollten Spritzer des Kältemittels ins Auge gelangt sein, spülen Sie das Auge unter fließendem Wasser aus und kontaktieren Sie sofort den Augenarzt.

# Gerätebeschreibung

DE

Modell A3FE742C\*J  
A3FE742C\*JU1  
A4FE742C\*J

Modell B3FE742CMJ

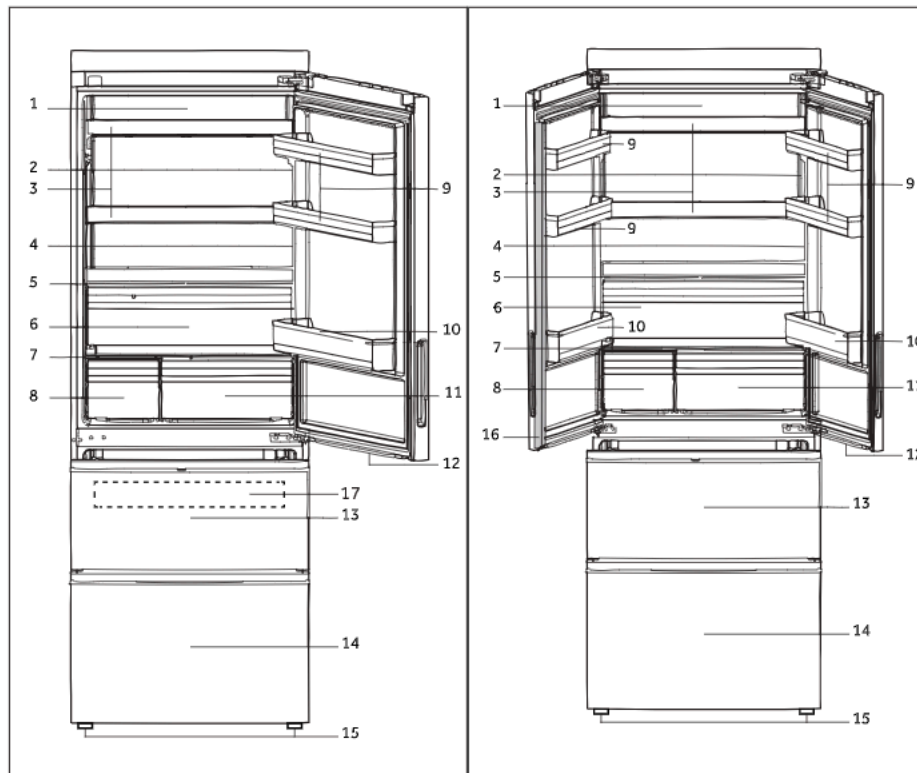

- 1 LED Lampe Kühlabteil
- 2 Typenschild
- 3 Glasablage
- 4 OK-Sticker (optional)
- 5 Abdeckung Gemüseschale
- 6 Gemüseschale
- 7 My Zone Glasabdeckung
- 8 Special-Box

- 9 Obere Türablage
- 10 Untere Türablage
- 11 My Zone-Box
- 12 LED Lampe Gefrierfachschublade
- 13 Obere Gefrierfachschublade mit Vorgefrierfach
- 14 Untere Gefrierfachschublade mit Vorgefrierfach
- 15 Verstellbare Füße
- 16 Türleiste
- 17 Fresher Pad (only for A4FE742CPJ)



Modell B3FE742CMJW  
B3FE788CPJW

Modell C3FE744CMJ and C3FE744CWJ

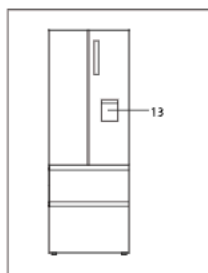
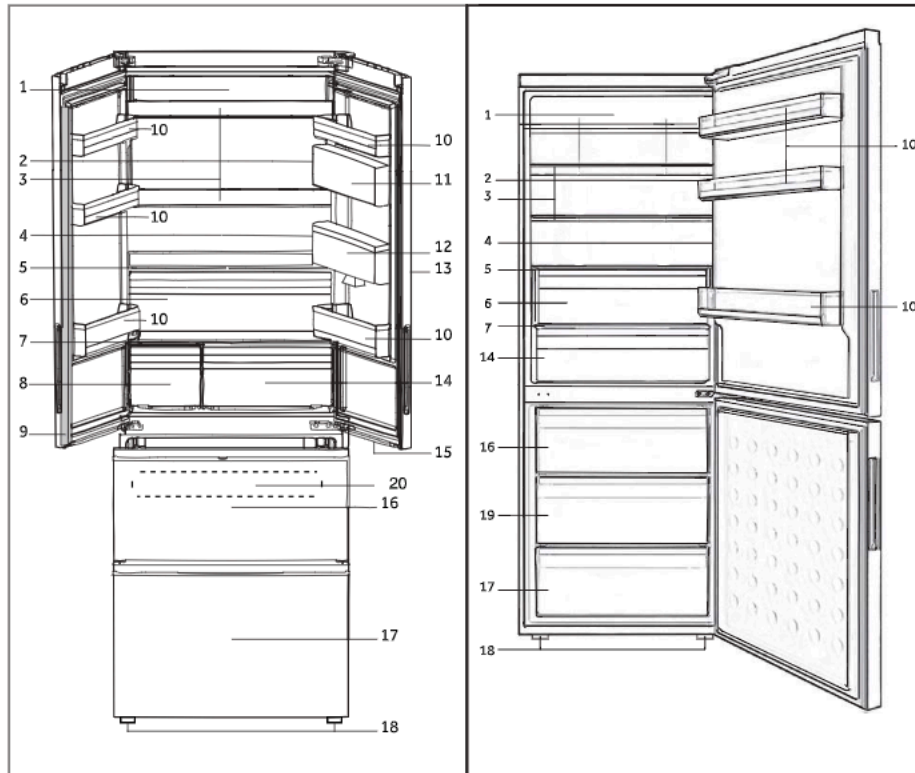

Mod. B3FE742CMJW  
B3FE788CPJW

- |                                                           |                                             |
|-----------------------------------------------------------|---------------------------------------------|
| 1 LED Lampe Kühlabteil                                    | 10 Türablage                                |
| 2 Typenschild                                             | 11 Separates Fach                           |
| 3 <b>Glasablage (Eine ist wine rack fuer B3FE788CPJW)</b> | 12 Wassertank                               |
| 4 OK-Sticker (optional)                                   | 13 Wasserspender                            |
| 5 Abdeckung Gemüseschale                                  | 14 My Zone-Box                              |
| 6 Gemüseschale                                            | 15 LED Lampe Gefrierfachschublade           |
| 7 My Zone Glasabdeckung                                   | 16 Obere Gefrierfachschublade               |
| 8 Special-Box                                             | 17 Untere Gefrierfachschublade              |
| 9 Türleiste                                               | 18 Verstellbare Füße                        |
|                                                           | 19 Mittlere Gefrierfachschublade            |
|                                                           | 20 <b>Fresher Pad(Nur fuer B3FE788CPJW)</b> |

## Vor dem ersten Gebrauch

- ▶ Alle Verpackungsmaterialien sind zu entfernen. Diese müssen unzugänglich für Kinder aufbewahrt und auf umweltfreundliche Weise entsorgt werden.
- ▶ Vor dem Einlegen von Nahrungsmitteln sollte das Gerät innen und außen mit warmem Wasser und einem milden Geschirrspülmittel gereinigt werden.
- ▶ Nach dem Ausrichten und Reinigen des Gerätes mindestens 2 Stunden warten, bevor es an das Netz angeschlossen wird. Siehe hierzu Kapitel INSTALLATION.
- ▶ Vor dem ersten Einlagern die Abteile bei hoher Reglerstellung vorkühlen. Mit Hilfe der Funktionen Super Cool und Super Freeze werden die Lagertemperaturen schnell erreicht.
- ▶ Die Temperatur im Kühl- und im Gefrierabteil werden automatisch auf 5 °C bzw. -18 °C geregelt. Dies sind die empfohlenen Einstellungen. Falls gewünscht, können diese Temperaturen manuell geändert werden. Siehe FUNKTIONEN.

## Stromausfall

Bei einem Stromausfall bleiben die Nahrungsmittel etwa 16 Stunden lang sicher gekühlt. Bei einem länger andauernden Stromausfall, insbesondere im Sommer sind folgende Hinweise zu befolgen:

- ▶ Tür/Schublade so wenig wie möglich öffnen.
- ▶ Während des Stromausfalls keine weiteren Lebensmittel in das Gerät geben.
- ▶ Wenn der Stromausfall angekündigt wird und mehr als 16 Stunden andauert, etwas Eis zubereiten und in einem Behälter auf die oberste Ablage des Kühlabteils stellen.
- ▶ Eine Überprüfung des Lagergutes unmittelbar nach der Unterbrechung ist erforderlich.
- ▶ Da die Temperatur im Gerät bei einem Stromausfall oder sonstigen Störung ansteigt, verkürzt sich die Lagerzeit der Lebensmittel und verringert sich deren Qualität. Gegebenenfalls ist Angetautes zu verarbeiten (kochen, braten) und in gegartem Zustand wieder einzufrieren.



## Bedienblende

Modell A3FE742C\*J A3FE742C\*JU1 A4FE742C\*J Modell C3FE744C\*J and C3FE744C\*JW  
 B3FE742C\*J/W B3FE788CPJW

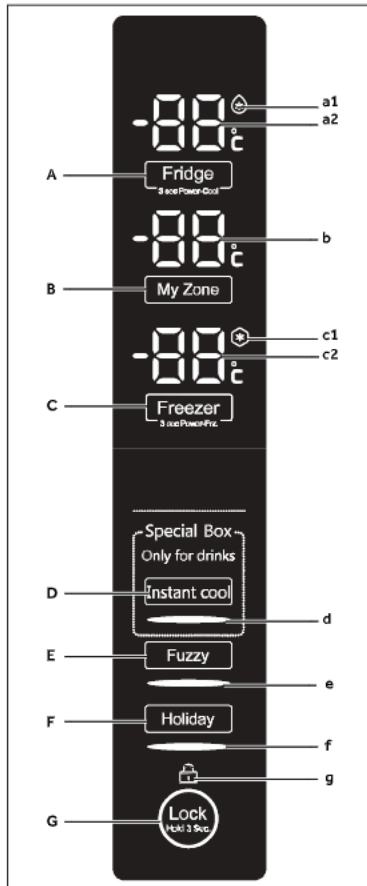

## Tasten:

- A Anwahl Kühlabteil (engl.: „Fridge“)
- B Anwahl My Zone-Box
- C Anwahl Gefrierabteil (engl.: „Freezer“)
- D Anwahl Special-Box/Instant cool
- E Fuzzy Modus Wähler(Auto Set Modus wähler fuer A3FE742C\*JU1)**
- F Holiday Modus
- G Verriegelung Bedienblende
- H Fridge off Funktion

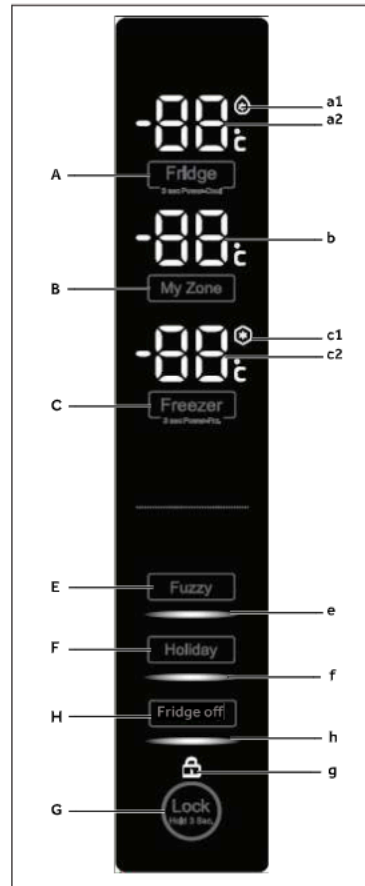

## Anzeigen:

- a1 Super cool Funktion
- a2 Temperatur Kühlabteil
- b Temperatur My Zone
- c1 Super freeze Funktion
- c2 Temperatur Gefrierabteil
- d Instant cool Funktion
- e Fuzzy Modus
- f Holiday Modus
- g Verriegelung Bedienblende
- h Fridge off Funktion

## Sensortasten

Bei den Tasten handelt es sich um Sensortasten, die bereits bei leichter Berührung mit dem Finger reagieren.

## Ein- und Ausschalten des Geräts

Das Gerät ist in Betrieb, sobald es an die Stromversorgung angeschlossen ist.

Wenn das Gerät zum ersten Mal eingeschaltet ist, leuchtet „c2“ im Display bis eine Temperatur von 5°C erreicht ist, bzw. bis das Gerät eine Stunde lang in Betrieb war. Die Temperaturanzeigen „a2“, „b“ und „c2“ zeigen die momentan in den Abteilen vorhandenen Temperaturen an.



### Hinweis

- ▶ Das Gerät ist ab Werk auf die empfohlenen Temperaturen von 5 °C (Kühlabteil) und -18 °C (Gefrierabteil) eingestellt. Unter normalen Umgebungsbedingungen müssen keine Temperatureinstellungen vorgenommen werden.
- ▶ Nach dem Einschalten des Gerätes kann es bis zu 12 Stunden dauern, bis die eingestellte Temperatur erreicht ist.

Das Gerät vor dem Ausschalten leeren. Zum Ausschalten des Geräts Gerätestecker aus der Steckdose ziehen.

## Standby-Modus

Das Display schaltet automatisch 30 Sekunden nach dem Betätigen einer Taste ab. Danach wird die Bedienblende automatisch verriegelt. Es leuchtet auf, wenn eine Taste gedrückt oder die Tür geöffnet wird (bei einem Alarm leuchtet das Display nicht auf).

## Einstellen der Betriebsart

Zwischen folgenden Betriebsarten kann gewählt werden:

### 1) Fuzzy Modus (Auto Set Modus fuer A3FE742C\*JU1)

Im Fuzzy Modus regelt das Kühlgerät die Abteil-Temperaturen automatisch entsprechend der Umgebungstemperatur und der Temperaturänderung im Kühlraum. Falls keine speziellen Anforderungen an die Kühlung bestehen, empfehlen wir die Verwendung des Betriebsmodus Fuzzy (siehe FUZZY-MODUS).

### 2) Manueller Modus:

Bestehen spezielle Anforderungen an die Lagertemperaturen, können diese mit Hilfe der Tasten der Bedienblende eingestellt werden (siehe TEMPERATUREINSTELLUNG).

### Sperren/entsperren der Bedienblende

- ▶ Zum Sperren der Bedienblende Taste „G“ für 3 Sekunden drücken. Das zugehörige Symbol g leuchtet auf.
- ▶ Zum Entsperren erneut die Taste 3 Sekunden lang drücken.



### Hinweis

Die Bedienblende wird automatisch gegen ungewolltes Betätigen gesperrt, wenn 30 Sekunden lang keine Taste gedrückt wird. Für jede Einstellung muss die Bedienblende erst entriegelt werden.

### Türalarm/Gefrierschubladen-Alarm

Wenn die Kühlschranktür oder eine Gefrierfachschublade für mehr als 3 Minuten geöffnet ist, ertönt ein Türalarm. Der Alarm kann durch Schließen der Tür/Schublade oder Berühren der Bedienblende ausgeschaltet werden. Wenn die Tür/Schublade für mehr als 7 Minuten offen gelassen wird, wird das Licht im Kühlabteil/unterhalb der Kühlschrank-Tür und die Displaybeleuchtung automatisch abgeschaltet.

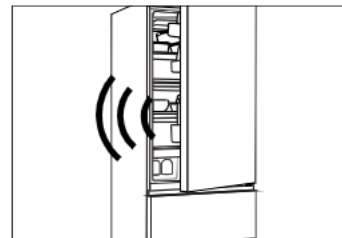

### Temperatureinstellung

Die Innentemperaturen werden durch folgende Faktoren beeinflusst:

- ▶ Raumtemperatur
- ▶ Häufigkeit des Tür/Schubladenöffnen
- ▶ Menge der eingelagerten Lebensmittel
- ▶ Aufstellung des Gerätes

### Temperatureinstellung im Kühlabteil

1. Bedienblende entsperren, falls diese gesperrt ist.
2. Taste „A“ (Fridge) zur Auswahl des Kühlabteils drücken. Die Anzeige „a2“ blinkt.
3. Taste „A“ zum Einstellen der Temperatur drücken. Die Temperatur kann in 1°C Schritten von minimal 2°C bis maximal 8°C eingestellt werden. Die optimale Temperatur im Kühlabteil ist 5°C. Kältere Temperaturen benötigen unnötigen Stromverbrauch.
4. Die Einstellung wird automatisch nach 5 Sekunden gespeichert; zum sofortigen Bestätigen kann irgendeine Taste außer der Taste A gedrückt werden. Die Anzeige „a2“ leuchtet nun konstant.

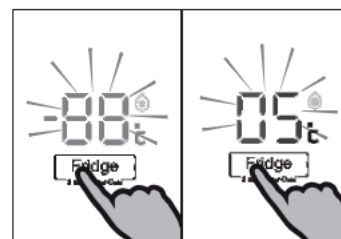

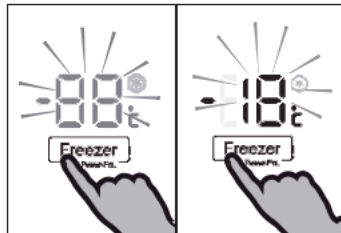

## Temperatureinstellung im Gefrierabteil

1. Bedienblende entsperren, falls diese gesperrt ist.
2. Taste „C“ (Freezer) zur Auswahl des Gefrierabteils drücken. Die Anzeige „c2“ blinkt.
3. Taste „C“ (Freezer) zum Einstellen der Temperatur drücken. Die Temperatur kann in 1°C Schritten von -16°C bis -24°C eingestellt werden. Die optimale Temperatur im Gefrierabteil ist -18°C. Kältere Temperaturen benötigen unnötigen Stromverbrauch.
4. Die Einstellung wird automatisch nach 5 Sekunden gespeichert; zum sofortigen Bestätigen kann irgendeine Taste außer der Taste C gedrückt werden. Die Anzeige „c2“ leuchtet nun konstant.

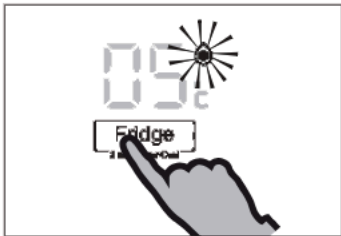

## Super cool Funktion

Wenn eine größere Menge von Lebensmitteln eingelagert werden soll, zum Beispiel nach dem Einkauf, sollte die Super cool Funktion eingeschaltet werden. Die Super-Cool Funktion beschleunigt das Abkühlen frischer Lebensmittel und schützt gleichzeitig die bereits eingelagerte Ware vor unerwünschter Erwärmung. Dabei wird automatisch eine Soll-Temperatur von +2°C vorgegeben.

1. Bedienblende entsperren, falls diese gesperrt ist.
2. Taste „A“ (Fridge) für 3 Sekunden drücken. Die Anzeige „a1“ leuchtet auf und die Funktion ist aktiviert.
3. Nochmaliges Betätigen der Taste „A“ schaltet die Funktion wieder aus.



## Hinweis

Die Super cool Funktion wird automatisch nach 3 Stunden deaktiviert.



## Super freeze Funktion

Frische Lebensmittel sollten möglichst schnell bis auf den Kern durchgefroren werden. Dadurch bleiben Nährwerte, Aussehen und Geschmack am besten erhalten. Die Super freeze Funktion beschleunigt das Einfrieren frischer Lebensmittel und schützt gleichzeitig die bereits eingelagerte Ware vor unerwünschter Erwärmung.

Die Funktion 24 Stunden vor dem Einlegen der Lebensmittel in das unterste Gefrierfach einschalten.

1. Bedienblende entsperren, falls diese gesperrt ist.
2. Taste „C“ (Freeze) für 3 Sekunden drücken. Die Anzeige „c1“ leuchtet auf und die Funktion ist aktiviert.
3. Nochmaliges Betätigen der Taste „C“ schaltet die Funktion wieder aus.

**Hinweis**

Die Super freeze Funktion wird automatisch nach 56 Stunden ausgeschaltet. Das Gerät wird danach mit der zuvor eingestellten Temperatur betrieben.

**My Zone-Box**

Das Kühlabteil ist mit einer My Zone-Box ausgestattet. Je nach Art des Lebensmittels kann für die Box die geeignetste Temperatur gewählt werden, um den Nährwert der Speisen optimal zu erhalten. Die Temperaturen können zwischen -3°C und 5°C eingestellt werden. Dabei sind folgende Empfehlungen zu beachten:

- ▶ +2 °C -5 °C geeignete Temperatur für Obst und Gemüse
- ▶ -2 °C -2 °C geeignete Temperatur, um frischen Fisch, Fleisch und gekochte Speisen 1-2 Tage frisch zu halten
- ▶ -3 °C geeignete Temperatur, um gefrorene Lebensmittel aufzutauen; Die Lebensmittel bleiben teilgefroren, was das Zerkleinern und Kochen erleichtert.

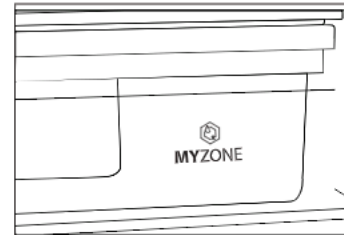
**Hinweis**

- ▶ Aufgrund des unterschiedlichen Wassergehalts von Fleisch können einige Fleischsorten mit hohem Feuchtegehalt bei niedrigen Lagertemperaturen gefrieren. So sollte „frisch aufgeschnittenes“ Fleisch im My Zone-Fach bei mindestens 0°C gelagert werden.
- ▶ Kälteempfindliches Obst wie Ananas, Avocado, Bananen, Grapefruits und Gemüse wie Kartoffeln, Auberginen, Bohnen, Gurken, Zucchini und Tomaten sowie Hartkäse gehören nicht zur Lagerung in die My Zone-Box.

**Temperatureinstellung My Zone-Box**

1. Bedienblende entsperren, falls diese gesperrt ist.
2. Taste „B“ (My Zone) zur Anwahl der My Zone-Box drücken. Die Anzeige „b“ blinkt.
3. Taste „B“ (My Zone) zum Einstellen der Temperatur drücken. Die Temperatur kann in 1°C Schritten von minimal -3°C bis maximal 5°C eingestellt werden.
4. Die Einstellung wird automatisch nach 5 Sekunden gespeichert; zum sofortigen Bestätigen kann irgendeine Taste außer der Taste „B“ gedrückt werden. Die Anzeige „b“ leuchtet nun konstant.

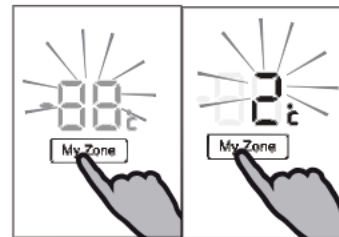
**Hinweis**

Die Temperatur in der My Zone-Box kann nicht höher sein als die im Kühlabteil.

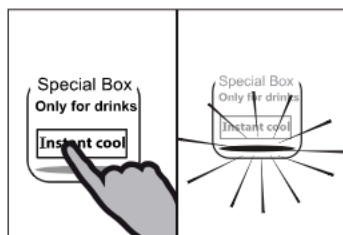

## Instant cool Funktion (Special Box) (Nur Modell. A3FE742C\*J A3FE742C\*JU1 A4FE742C\*J B3FE742C\*J/W B3FE788CPJW )

Mit der Instant cool-Funktion können in 30 Minuten Getränke, die sich in der Special-Box befinden, von Raumtemperatur auf eine erfrischende Trinktemperatur gekühlt werden. Die Funktion wird automatisch nach 30 Minuten beendet. In der Box wird dann eine Temperatur zwischen 0 °C und 5 °C eingestellt, bei der Getränke gelagert werden können.

1. Bedienblende entsperren, falls diese gesperrt ist.
2. Taste „D“ (Instant cool) zur Anwahl der Special Box drücken. Die Anzeige „d“ leuchtet auf und die Funktion ist aktiviert.
3. Nochmaliges Betätigen der Taste „D“ schaltet die Funktion wieder aus.

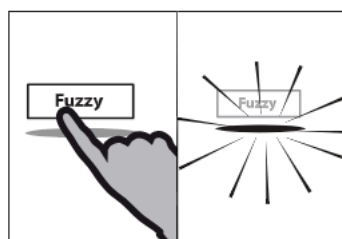

## Fuzzy Modus (Auto Set Modus fuer A3FE742C\*JU1)

Im Fuzzy Modus regelt das Kühlgerät die Temperatur automatisch entsprechend der Umgebungstemperatur und der Temperaturänderung im Kühlraum. Diese Funktion erfolgt vollkommen ungebunden.

1. Bedienblende entsperren, falls diese gesperrt ist.
2. Taste „E“ (Fuzzy) drücken. Die Anzeige „e“ leuchtet auf und die Funktion ist aktiviert.
3. Die Funktion kann durch nochmaliges Betätigen der Taste „E“ oder durch Einstellen einer anderen Funktion/Modus wieder ausgeschaltet werden.

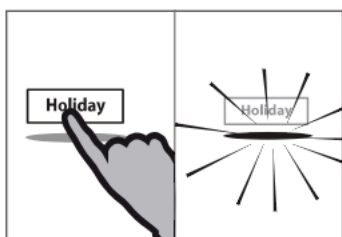

## Holiday Funktion

Mit dieser Funktion wird die Kühlabteiltemperatur auf konstant 17 °C eingestellt. Dadurch besteht die Möglichkeit - ohne dass es zu einer Geruchs- oder Schimmelbildung kommt - bei längerer Abwesenheit (z.B. Urlaub= englisch: holiday) das leere Kühlabteil auch geschlossen zu halten. Das Gefrierabteil setzt seinen normalen Betrieb fort.

1. Bedienblende entsperren, falls diese gesperrt ist.
2. Taste „F“ (Holiday) für 3 Sekunden drücken. Die Anzeige „f“ leuchtet auf und die Funktion ist aktiviert.
3. Die Funktion kann durch nochmaliges Betätigen der Taste „F“ oder durch Einstellen einer anderen Funktion/Modus wieder ausgeschaltet werden.

**WARNUNG!**

Während die Holiday Funktion in Betrieb ist dürfen keine Waren im Kühlabteil gelagert werden. Die eingestellte Temperatur von +17°C ist zu warm für Lebensmittel.

**Fridge off Funktion**  
**Nur Modell C3FE744C\*J und C3FE744C\*JW)**

Diese Funktion schaltet das Kühlabteil aus. Dies hat keine Auswirkungen auf das Gefrierabteil.

1. Bedienblende entsperren, falls diese gesperrt ist..
2. Taste „H“ (Fridge off) drücken. Die Anzeige „h“ leuchtet auf und die Funktion ist aktiviert.
3. Nochmaliges Betätigen der Taste „H“ schaltet die Funktion wieder aus.

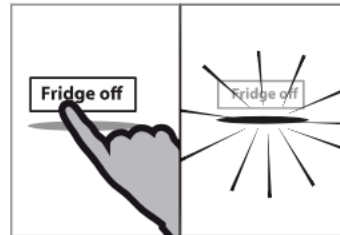
**WARNUNG!**

- ▶ Entnehmen Sie alle eingelagerten Waren, bevor Sie das Kühlabteil ausschalten.
- ▶ Lassen Sie die Tür des Kühlabteils offen, solange das Kühlabteil abgeschaltet ist, um Geruchs- und Schimmelbildung zu vermeiden.

**Wasserspender**  
**(Nur Modelle mit Wasserspender)**

Mit Hilfe des Wasserspenders kann gekühltes Trinkwasser gezapft werden.. Vor der Erstinbetriebnahme sollte der Wasserspender gereinigt werden (siehe REINIGUNG UND PFLEGE).

**Wassertank befüllen****WARNUNG!**

Nur Trinkwasser verwenden.

1. Sicherstellen, dass der Wassertank korrekt eingesetzt ist (siehe AUSSTATTUNG).
2. Runden Deckel (A) drehen und abnehmen und frisches Trinkwasser langsam eingießen.
3. Wasser nur bis zur Markierung einfüllen (1,7 l), da es ansonsten überlaufen könnte, wenn die Tür geöffnet oder geschlossen wird.
4. Runden Deckel einsetzen und drehen bis er einrastet.

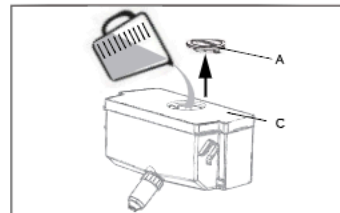



## **i** Hinweis

- ▶ Vor dem Nachfüllen sollte vorhandenes Restwasser entsorgt und der Wassertank gereinigt werden.
- ▶ Entleeren Sie den Wassertank, wenn Sie länger keine Wasser Entnahme benötigen und setzen Sie den gereinigten Tank wieder ein.
- ▶ Die Abdeckung (C) auf dem Wassertank dient zusätzlich der Energieeinsparung. Wenn Sie für einen längeren Zeitraum kein Wasser aus dem Wasserspender beziehen wollen, setzen Sie trotzdem die Abdeckung wieder auf ; das Gerät ist dadurch besser isoliert und spart Energie.

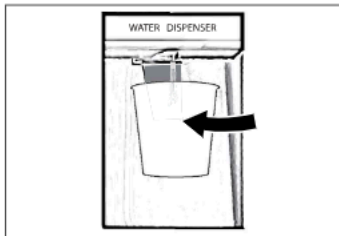

### Wasserentnahme

1. Glas unter den Wasserauslass halten
2. Sanft gegen den Wasserspenderhebel drücken. Um Spritzwasser zu vermeiden darauf achten, dass das Glas richtig unter dem Wasserspender platziert ist.

## **🌿** Hinweise zum Energiesparen

- ▶ Darauf achten, dass das Gerät ausreichend belüftet ist (siehe INSTALLATION).
- ▶ Das Gerät nicht im direkten Sonnenlicht oder in der Nähe einer Wärmequelle (z.B. Heizkörper, Herd und andere Wärme abgebende Geräte) aufstellen.
- ▶ Unnötige tiefe Temperatureinstellungen sollten vermieden werden. Je niedriger die Temperatur eingestellt ist, desto höher ist der Energieverbrauch.
- ▶ Funktionen wie SUPER COOL oder SUPER FREEZE verbrauchen mehr Energie.
- ▶ Warme Lebensmittel vor dem Einlagern auf Raumtemperatur abkühlen lassen.
- ▶ Die Tür so wenig und so kurz wie möglich öffnen.
- ▶ Nicht zu viele Lebensmittel einlagern, damit die kalte Luft zirkulieren kann.
- ▶ Einen Lufteinschluss in der Lebensmittelverpackung vermeiden.
- ▶ Türdichtungen sauber halten, damit die Türen immer richtig schließen.
- ▶ Gefriergut im Kühlabteil auftauen.



## Tipps für das Einlagern von Lebensmitteln

### Einlagern in das Kühlabteil

- ▶ Die Temperatur des Kühlabteils sollte stets auf unter 5°C gehalten werden.
- ▶ Warme Lebensmittel müssen vor dem Einlegen in das Kühlabteil auf Raumtemperatur abkühlen.
- ▶ Lebensmittel vor dem Einlegen in das Gerät reinigen und trocknen.
- ▶ Einzulagernde Lebensmittel sollten gut verpackt werden, um Gerüche und geschmackliche Beeinträchtigungen zu vermeiden.
- ▶ Keine übermäßigen Mengen einlagern. Die Lebensmittel sollten mit ausreichend Platz eingelagert werden, um einen ungehinderten Kaltluftstrom zu ermöglichen und somit bessere Lagerergebnisse zu erzielen.
- ▶ Nahrungsmittel, die täglich gegessen werden, sollten im vorderen Bereich der Ablagen aufbewahrt werden.
- ▶ Die Lebensmittel nicht zu nah an den Innenwänden lagern, da sie festfrieren könnten. Den direkten Kontakt von (insbesondere öligen und säurehaltigen) Lebensmitteln mit der Innenverkleidung vermeiden, da diese vom Öl/Säure angegriffen werden kann. Solche Rückstände stets entfernen.
- ▶ Gefriergut im Kühlabteil auftauen. Das Gefriergut senkt die Kühltemperatur, wodurch sich Energie sparen lässt.
- ▶ Die Reifung von Obst und Gemüse wie Zucchini, Melonen, Papaya, Bananen, Ananas usw. kann im Gerät beschleunigt werden. Von einer Einlagerung dieser Lebensmittel wird daher abgeraten. Allerdings kann die Reifung sehr unreifer Früchte für eine gewisse Zeit unterstützt werden. Zwiebeln, Knoblauch, Ingwer und sonstiges Wurzelgemüse sollten ebenfalls bei Zimmertemperatur gelagert werden.
- ▶ Unangenehme Gerüche im Kühlschrank weisen darauf hin, dass etwas ausgelaufen ist und eine Reinigung erforderlich ist. Siehe REINIGUNG UND WARTUNG.
- ▶ Die Lebensmittel sollten entsprechend den unterschiedlichen Lagertemperaturbereichen zugeordnet werden:

Lebensmittel	Lagort
Butter, Käse	Obere Türablage
Eier	Innentür
Obst, Gemüse, Salate	Gemüseschale oder My Zone-Box (2°C ~ 5°C)
Wurst, Fleisch, Käse, Milch	Unterer Bereich (unterste Ablage bzw. Abdeckung über der Gemüseschale)
Molkereiprodukte, Konserven, Dosen	Oberer Bereich oder in die Innentür
Getränke, Flaschen, Tuben	Innentür
Frisches Fleisch, frischer Fisch, Wurst, gekochte Lebensmittel	My Zone Box (-2°C ~ 2°C)
Getränke	Special Box mit Instant cool-Funktion (Nur Modell A3FE742C*J, A3FE742C*JU1, A4FE742C*J, B3FE742C*J/W and B3FE788CPJW)

## Einlagern in das Gefrierabteil

- ▶ Die Temperatur des Gefrierabteils sollte stets bei -18°C gehalten werden.
- ▶ 24 Stunden vor dem Einfrieren den Temperaturregler auf MAX Position stellen- bei kleinen Mengen genügen 4-6 Stunden.
- ▶ Warme Lebensmittel müssen vor dem Einlegen in das Gefrierabteil auf Zimmertemperatur abkühlen.
- ▶ Portionierte Lebensmittel gefrieren schneller und lassen sich besser auftauen und verarbeiten. Das empfohlene Portionsgewicht beträgt höchstens 2,5 kg.
- ▶ Lebensmittel sollten vor dem Einlegen in das Gefrierabteil verpackt werden. Die Verpackung muss außen trocken sein, damit sie nicht festfriert. Das Verpackungsmaterial sollte geruchsneutral, luftdicht und ungiftig sein.
- ▶ Um ein Ablaufen der Lagerzeit zu verhindern, das Einlagerungsdatum, die zulässige Lagerdauer und die Bezeichnung des Lebensmittels auf der Verpackung vermerken.
- ▶ **WARNUNG!:** Säure, Lauge, Salz usw. können die Oberfläche des Gerätes angreifen. Lebensmittel mit diesen Substanzen (z.B. Meeresfisch) nicht direkt auf den Boden oder in Kontakt mit den Wänden ablegen. Salzwasser im Gerät sollte umgehend entfernt werden.
- ▶ Die von den Lebensmittelherstellern empfohlene Lagerzeiten für die jeweiligen Lebensmittel, insbesondere die für gewerblich tiefgefrorene Lebensmittel, sollten nicht überschritten werden.
- ▶ Jeweils nur die benötigte Menge an Lebensmitteln entnehmen.
- ▶ Aufgetaute Lebensmittel rasch verbrauchen. Sie dürfen erst wieder eingefroren werden, nachdem sie gekocht wurden.
- ▶ Keine übermäßigen Mengen an frischen Lebensmitteln einlagern. Das Gefriervermögen beachten (siehe Kapitel TECHNISCHE DATEN und Angaben auf dem Typenschild). Wenn an mehreren Tagen hintereinander eingefroren wird, sind höchstens ca. 2/3 der maximalen Einfriermenge zu nehmen.
- ▶ Lebensmittel können bei einer Temperatur von mindestens -18 °C je nach Art 2 bis 12 Monate eingelagert werden (z. B. Fleisch 3 bis 12 Monate, Gemüse 6 bis 12 Monate).
- ▶ Frische Lebensmittel beim Einlagern nicht mit dem übrigen Gefriergut in Kontakt bringen. **Antaufefahr!**

## Beim Aufbewahren von eingekauften Tiefkühlwaren sind folgende Punkte zu beachten:

- ▶ Immer die Angaben des Herstellers in Bezug auf die zulässige Aufbewahrungsdauer der Nahrungsmittel beachten. Diese Dauer nicht überschreiten!
- ▶ Zwischen dem Kauf und der Einlagerung sollte so wenig Zeit wie möglich vergehen, um die Qualität der Nahrungsmittel zu erhalten.
- ▶ Nur tiefgekühlte Produkte kaufen, die bei einer Temperatur von -18 °C oder weniger aufbewahrt wurden.
- ▶ Nahrungsmittel, auf deren Verpackung sich Eis oder Frost befindet sollten nicht gekauft werden. – Dies ist ein Hinweis darauf, dass das Produkt möglicherweise stellenweise aufgetaut und wieder gefroren ist – Temperaturanstiege beeinträchtigen die Qualität der Nahrungsmittel.

### Multi-air-flow

Das Kühlteil ist mit einem ventilatorgestützten Multi-Air-Flow-System ausgestattet, welches für eine gleichmäßige Verteilung der Kühlluft auf unterschiedlichen Ebenen sorgt. So können warme Lebensmittel schneller heruntergekühlt werden, die Ausgangsfrische und Qualität der eingelagerten Lebensmittel bleibt erhalten.

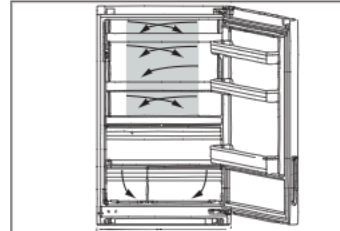

### Verstellbare Ablagenhöhe

Die Ablagen können je nach Lagerungsbedarf in ihrer Höhe verstellt werden.

1. Ablage auf beiden Seiten fassen, in Richtung (1) nach oben anheben und in Richtung (2) herausziehen.
2. Die Ablage zum Wiedereinlegen auf die Führungsschienen legen und ganz nach hinten schieben, bis die Ablage in die hinteren seitlichen Schlitz einrastet.

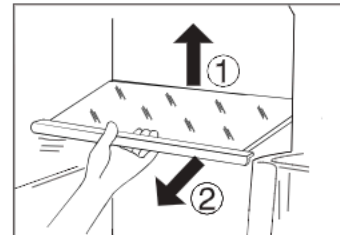

#### Hinweis:

Darauf achten, dass alle Kanten der Ablage auf gleicher Höhe liegen.

### My Zone-Box

Gebrauch und Einstellung der My Zone-Box siehe BEDIENUNG (My Zone-Box).

### Obst- und Gemüsefach mit automatischer Feuchtigkeitsregelung

Gemüse bleibt länger frisch, wenn es in diesem Fach mit automatischer Feuchtigkeitsregelung gelagert wird.

Die Abdeckung des Obst- und Gemüsefachs verfügt über eine pflanzliche Membran mit Atemfunktion.

Steigt die Luftfeuchtigkeit durch die natürliche Atmung von frischem Gemüse, öffnet sich die Membran und lässt überschüssige Feuchtigkeit entweichen. Wenn das Obst/Gemüse zu viel Wasser verliert, verhindert die Membran Wasserverdunstung. So wird im Obst- und Gemüsefach die optimale Luftfeuchtigkeit von 90 % aufrechterhalten.

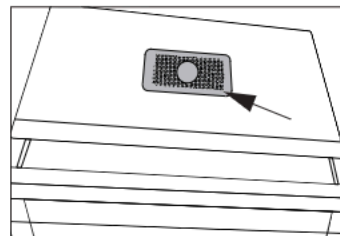
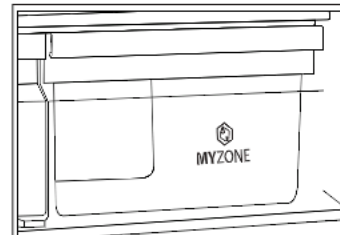

#### Hinweis:

Die Membran darf nicht abgedeckt werden!

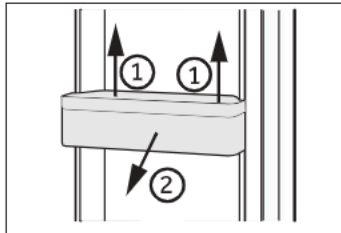

## Türablagen entfernen

Zur Reinigung lassen sich die Türablagen entfernen

1. Türablage auf beiden Seiten fassen und in Richtung (1) nach oben anheben.
2. Türablage in Richtung (2) herausziehen.
3. Die Schritte in umgekehrter Reihenfolge ausführen, um die Türablage wieder einzusetzen.

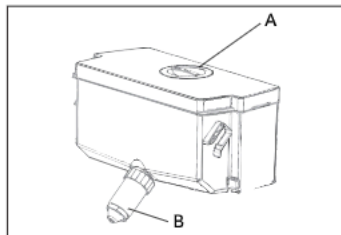

## Wassertank entfernen

(Nur Modelle mit Wasserspender)

Der Wassertank kann zum Befüllen und für die Reinigung in gleicher Weise wie die Türablagen entnommen und wieder eingesetzt werden.

## Wassertank einsetzen

(Nur Modelle mit Wasserspender)

Wassertank so in die Aufnahme einsetzen, dass der Wasserauslass (B) in die Aussparung der Tür mündet. Sicherstellen, dass der Wassertank verriegelt ist.



### Hinweis:

- ▶ Ist der Wassertank nicht korrekt eingesetzt, kann Wasser aus dem Anschluss tropfen
- ▶ Wenden Sie beim Herausnehmen oder Einsetzen des Wassertanks keine übermäßige Kraft auf, um den Tank nicht zu beschädigen.

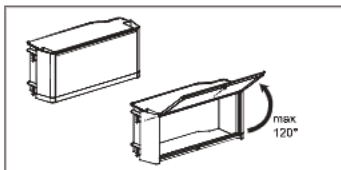

## Separates Fach

(Nur Modell B3FE742CMJW und B3FE788CPJW)

Im separaten Fach können Artikel wie Medikamente oder Kosmetika separat aufbewahrt werden

Das Fach darf nicht weiter als 120° geöffnet werden, da es andernfalls beschädigt werden könnte.



## WARNUNG!

Bewahren Sie keine Artikel in diesem Fach auf, die eine gleichbleibende Lagertemperatur benötigen, wie Arzneimittel und Waren für eine Nahrungsmitteltherapie, da diese verderben könnten.



## OPTIONAL: OK-Sticker

Anhand der „OK“-Temperaturanzeige an der inneren Seitenwand des Kühlabteils kann festgestellt werden, ob die Temperatur unter +4 °C liegt. Temperatur stufenweise verringern, wenn der Sticker nicht „OK“ anzeigt.



### Hinweis:

Nach dem Einschalten des Gerätes kann es bis zu 12 Stunden dauern, bis die eingestellte Temperatur erreicht ist.

### 3D-Gefrierschublade (Nur Modell fuer 3 Tuere und 4 Tuere)

Die Gefrierschubladen lassen sich gerade und komplett ausziehen. Sie sind auf Leichtlauf-Teleskopschienen gelagert, sodass das Gefriergut einfach und komfortabel eingelagert und entnommen werden kann. Der automatische Türschließmechanismus erleichtert die Handhabung und spart zudem Energie.

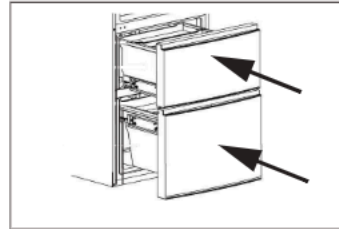

### WARNUNG!

Schubladen nicht überladen! Maximale Beladung je Schublade: 35 kg!

### Herausnehmbare Gefrierschubladen (Nur Modell fuer 3 Tuere und 4 Tuere)

Großes Gefriergut kann nach dem Herausnehmen der Einschübe eingelagert werden. Um die höchstzulässige Gefriergutmenge optimal einzufrieren, das Gefriergut auf die Glasablage zwischen den Gefrierfächern legen (siehe Pfeil).

Zum Herausnehmen die Einschübe bis zum Anschlag vorziehen, anheben und herausnehmen.

Waren dürfen nicht über die Vorderkante der Ablagefläche hervorstehen.

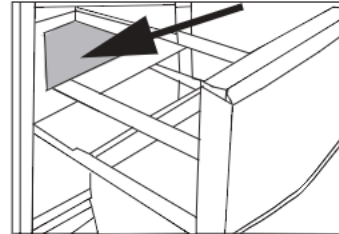

### Vorgefrierfach (Nur Modell fuer 3 Tuere und 4 Tuere)

Die Gefrierschubladen sind mit je einem Vorgefrierfach ausgestattet. Hier kann frisches Gefriergut von bereits Gefrorenem beim Einlagern separiert werden, sodass ein gleichmäßiger Gefriervorgang stattfinden kann und bereits Gefrorenes nicht wieder antaut. Nach Umlagerung der gefrorenen Lebensmittel kann dieser Behälter für die übersichtliche Lagerung von Kleinteilen wie Kräuterpackungen, Eis am Stiel oder für den Eiswürfelbereiter verwendet werden.

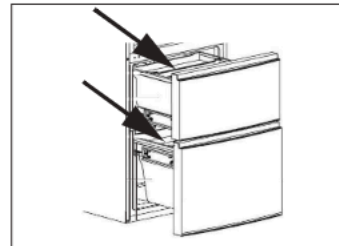

### Eiswürfelbehälter

1. Den Eiswürfelbehälter zu 3/4 mit Wasser füllen, Abdeckung aufsetzen und in das Vorgefrierfach geben.
2. Um die Eiswürfel herauszulösen den Eiswürfelbehälter vorsichtig verdrehen oder unter fließendes Wasser halten.

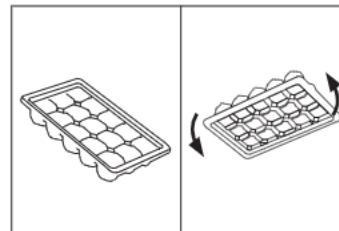

## **WARNUNG!**

Schalten Sie vor jeder Wartung das Gerät aus und ziehen Sie den Netzstecker.

### Reinigung

Gerät am besten dann reinigen, wenn nur wenig oder kein Kühl- bzw. Gefriergut eingelagert ist. Um unangenehme Gerüche im Gerät zu vermeiden, wird empfohlen, das Kühlabteil alle vier Wochen zu reinigen.

## **WARNUNG!**

- ▶ Führen Sie die Reinigung nicht mit hartborstigen Bürsten, Drahtbürsten, Scheuerpulver, Benzin, Amylacetat, Aceton und ähnlichen organischen Lösungen, Säure oder alkalischen Lösungen durch sondern verwenden Sie spezielle Kühlschrankreiniger.
- ▶ Besprühen oder spülen Sie das Gerät nicht mit Wasser ab.
- ▶ Reinigen Sie das Gerät nicht mit Dampf- oder Wasserstrahl.
- ▶ Reinigen Sie die kalten Glasablagen nicht mit heißem Wasser. Plötzliche Temperaturänderungen können zu Glasbruch führen.
- ▶ Berühren Sie kalte Eisenteile nicht mit feuchten Händen. Es besteht die Gefahr festzufrieren.
- ▶ Überprüfen Sie bei Erwärmung im Gefrierabteil den Zustand des Gefrierortes .



- ▶ Die Türdichtung stets sauber halten.
- ▶ Das Gerät einschließlich Innenausstattung mit einem weichen Reinigungstuch oder Schwamm und lauwarmem Wasser reinigen. Eventuell etwas mildes Handgeschirrspülmittel begeben.
- ▶ Wassertropfen an den Innenflächen mit einem trockenen, weichen Reinigungstuch entfernen.
- ▶ Geräteteile nicht in der Geschirrspülmaschine reinigen.
- ▶ Vor dem Wiedereinschalten mindestens 5 Minuten warten, da häufiges Einschalten den Kompressor beschädigen kann.

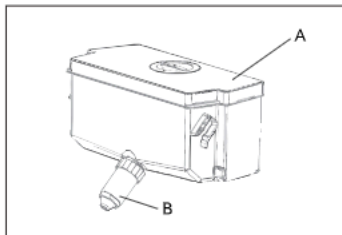

### **Wassertank reinigen (Nur Modelle mit Wasserspender)**

1. Wassertank dem Gerät entnehmen.
2. Abdeckung (A) entfernen.
3. Wasserauslauf (B) abschrauben.
4. Tank und Wasserauslauf mit warmem Wasser und flüssigem Spülmittel reinigen. Sicherstellen, dass das Spülmittel gut ausgespült ist.
5. Wasserauslauf (B) montieren, Abdeckung (A) aufsetzen und Tank wieder richtig positioniert in das Gerät einsetzen.



### Abtauen

Das Kühl- und Gefrierabteil tauen automatisch ab, so dass kein manueller Eingriff erforderlich ist.

### Austauschen der LED-Lampe

Die LED-Beleuchtung ermöglicht einen geringen Energieverbrauch und eine lange Lebensdauer.



#### WARNUNG!

Tauschen Sie die LED Lampe nicht selbst aus sondern wenden Sie sich an der Kundendienst.

Technische Daten LED Lampe:

Modell	Kühlabteil		Gefrierabteil	
	Spannung	max.Leistung	Spannung	max. Leistung
A3FE742C*J	12 V	10 W	12V	2 W
A3FE742C*JU1				
B3FE742C*J/W				
B3FE788CPJW				
A4FE742C*J	12V	2 W	-	-
C3FE744C*J				
C3FE744C*JW				

### Austauschbare Schubladendichtung

(Nur Modell A3FE742C\*J, A3FE742C\*JU1, A4FE742C\*J, B3FE742C\*J/W and B3FE788CPJW )

Es gibt sechs Dichtungen für die obere und die untere Gefrierschublade, die bei Bedarf wie folgt ausgetauscht werden können.

1. Die fünf Dichtungen an der oberen und unteren Schublade an den dargestellten Positionen anbringen.
2. Darauf achten, dass die gebogene Lippe beim Anbringen jeweils in den Gefrierraum zeigt.
3. Die **untere** Dichtung der oberen Schublade anbringen.
4. Darauf achten, dass die gebogene Lippe beim Anbringen nach unten zeigt.

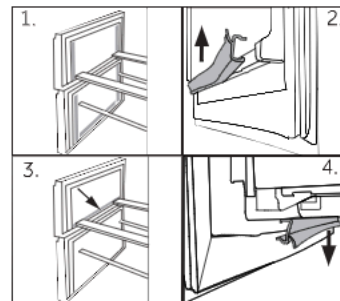

Diese Dichtungen sowie die umlaufenden Tür-/ Schubladen Dichtungen erhalten Sie über den Kundendienst (siehe Garantie-Karte).

# Reinigung und Pflege

DE

## Bei längerer Nichtbenutzung

Wenn das Gerät über einen längeren Zeitraum außer Betrieb gesetzt werden soll, und nicht die Holiday Funktion verwendet werden soll:

- ▶ Eingelagerte Lebensmittel entnehmen.
- ▶ Wassertank entleeren und reinigen (nur bei Modellen mit Wasserspender).
- ▶ Netzstecker ziehen.
- ▶ Gerät wie oben beschrieben reinigen.
- ▶ Gerätetüren/Schubladen offen stehen lassen, damit im Gerät keine üblen Gerüche entstehen.



## Hinweis:

Das Gerät nur dann ausschalten, wenn es unbedingt notwendig ist.

## Bewegen des Gerätes

1. Netzstecker ziehen und alle Lebensmittel aus dem Gerät entnehmen.
2. Die Ablagen und sonstigen beweglichen Teile im Kühl- und Gefrierabteil mit Klebeband sichern.
3. Das Gerät nicht um mehr als 45 ° kippen, um Beschädigungen des Kühlsystems zu vermeiden.



## WARNUNG!

- ▶ Das Gerät nicht an den Griffen anheben.
- ▶ Das Gerät niemals horizontal auf den Boden legen.

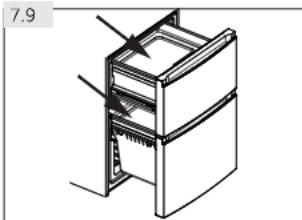

## Vorgefrierfach

Die Gefrierschubladen sind mit je einem Vorgefrierfach ausgestattet (Abb. 7.9). Hier kann frisches Gefriergut von bereits Gefrorenem beim Einlagern separiert werden, sodass ein gleichmäßiger Gefriervorgang stattfinden kann und bereits Gefrorenes nicht wieder antaut. Nach Umlagerung der gefrorenen Lebensmittel kann dieser Behälter für die übersichtliche Lagerung von Kleinteilen wie Kräuterpäckungen, Eis am Stiel oder für den Eiswürfelbereiter verwendet werden.

## Fresher Pad

Das Fresher Pad (Abb. 7.10) dient zum:

### Schnellgefrieren

Durch die Verwendung der Fresher Pad im Gefrierabteil, wird das Lebensmittel, welches sich auf dieser Ablage befindet, dreimal schneller als im normalen Gefrierfach gefroren. Die Zone der maximalen Eiskristallbildung wird minimiert; Die Qualität der Nahrung bleibt erhalten:

- ▶ Fresher Pad in die Aussparung der oberen Gefrierfachschrublade einlegen und Lebensmittel auf der mit "Fresher Pad" bedruckten Seite platzieren.

### Schnell Auftauen

Gefriergut, das zum Auftauen auf das Fresher Pad gelegt wird, welches sich außerhalb des Gerätes befindet, taut fünf mal schneller auf als ohne diese Ablage.

- ▶ Fresher Pad bei Raumtemperatur abkühlen lassen. Gefriergut auf die mit „Fresher Pad“ bedruckten Seite platzieren und auf einer ebenen Fläche außerhalb des Gerätes ruhen lassen.



Unachtsamkeiten in der Nähe von entzündlichen Stoffen können zu Bränden führen!

WARNUNG: Achten Sie beim Aufstellen des Geräts darauf, dass das Netzkabel nicht eingeklemmt oder beschädigt ist.

WARNUNG: Platzieren Sie nicht mehrere tragbare Steckdosen oder tragbare Netzteile an der Rückseite des Geräts.



Die im Folgenden aufgezählten Probleme können meist selbst behoben werden. Wenden Sie sich erst dann an den Kundendienst (siehe Garantiekarte), wenn Sie alles geprüft haben und den Fehler nicht beseitigen können.

**WARNUNG!**

- ▶ Schalten Sie vor jeder Wartung das Gerät aus und ziehen Sie den Netzstecker.
- ▶ Elektrogeräte dürfen nur durch Elektrofachkräfte repariert werden, da durch unsachgemäße Reparaturen erhebliche Folgeschäden entstehen können.
- ▶ Wenn das Netzkabel beschädigt ist, muss es durch den Kundendienst (siehe Garantiekarte) ersetzt werden, um eine Gefahr auszuschließen..

Problem	Mögliche Ursachen	Lösungen
Der Kompressor läuft nicht.	<ul style="list-style-type: none"> <li>• Der Netzstecker ist nicht mit der Steckdose verbunden.</li> <li>• Das Gerät taut ab.</li> </ul>	<ul style="list-style-type: none"> <li>• Verbindung herstellen.</li> <li>• Das ist bei einem automatisch abtauenden Gerät normal.</li> </ul>
Das Gerät springt häufig an oder läuft zu lange.	<ul style="list-style-type: none"> <li>• Die Innen- oder Außentemperatur ist zu hoch.</li> <li>• Das Gerät war über einen längeren Zeitraum ausgeschaltet.</li> <li>• Eine Gerätetür/Schublade ist nicht richtig geschlossen.</li> <li>• Die Tür/Schublade wurde zu häufig oder zu lange geöffnet.</li> <li>• Die Temperatur für das Gefrierabteil ist zu niedrig eingestellt.</li> <li>• Die Dichtung der Tür/Schublade ist verschmutzt, abgenutzt, gerissen oder verrutscht.</li> <li>• Die erforderliche Luftzirkulation ist nicht gewährleistet.</li> </ul>	<ul style="list-style-type: none"> <li>• In diesem Fall ist es normal, dass das Gerät länger läuft.</li> <li>• In der Regel dauert es 8 bis 12 Stunden, bis das Gerät seine Betriebstemperatur erreicht hat.</li> <li>• Tür/Schublade schließen. Darauf achten, dass das Gerät auf einem ebenen Untergrund steht und keine Nahrungsmittel oder Behälter an die Tür stoßen.</li> <li>• Tür/Schublade so wenig wie möglich öffnen.</li> <li>• Die Temperatur auf einen höheren Wert einstellen, bis eine zufriedenstellende Gefriertemperatur erreicht ist. Die Gefriertemperatur hat sich nach 24 Stunden stabilisiert.</li> <li>• Dichtung reinigen und ggf. vom Kundendienst ersetzen lassen.</li> <li>• Eine ausreichende Belüftung sicherstellen.</li> </ul>
Der Innenraum des Kühlabteils ist verschmutzt und/oder riecht unangenehm.	<ul style="list-style-type: none"> <li>• Der Innenraum des Gerätes muss gereinigt werden.</li> <li>• Im Kühlabteil werden streng riechende Lebensmittel gelagert.</li> </ul>	<ul style="list-style-type: none"> <li>• Den Innenraum des Gerätes reinigen.</li> <li>• Lebensmittel stets gut verpackt einlagern.</li> </ul>

Problem	Mögliche Ursachen	Lösungen
Im Gerät wird es nicht kalt genug	<ul style="list-style-type: none"> <li>• Der Temperaturregler ist auf „schwach“ eingestellt.</li> <li>• Es wurde zu warmes Gut eingelagert.</li> <li>• Es wurde zu viel auf einmal eingelagert.</li> <li>• Die Waren liegen zu dicht aneinander.</li> <li>• Die Tür/Schublade ist nicht richtig geschlossen.</li> <li>• Die Tür/Schublade wurde zu häufig oder zu lange geöffnet.</li> </ul>	<ul style="list-style-type: none"> <li>• Temperatur neu einstellen</li> <li>• Gut erst abkühlen lassen.</li> <li>• Stets kleinere Mengen einlagern.</li> <li>• Zwischen den einzelnen Produkten einen Luftspalt lassen, sodass die abgekühlte Luft zirkulieren kann.</li> <li>• Tür/Schublade schließen.</li> <li>• Tür/Schublade so wenig wie möglich öffnen.</li> </ul>
Im Gerät ist es zu kalt	<ul style="list-style-type: none"> <li>• Die Temperatur ist auf einen zu niedrigen Wert eingestellt.</li> <li>• Die Super freeze/Super cool Funktion ist aktiviert und läuft zu lange.</li> </ul>	<ul style="list-style-type: none"> <li>• Temperatur neu einstellen</li> <li>• Super freeze/Super cool Funktion ausschalten.</li> </ul>
Im Kühlabteil hat sich Feuchtigkeit gebildet	<ul style="list-style-type: none"> <li>• Das Gerät befindet sich in einer zu warmen und zu feuchten Umgebung.</li> <li>• Die Tür/Schublade ist nicht richtig geschlossen.</li> <li>• Die Tür/Schublade wurde zu häufig oder zu lange geöffnet.</li> <li>• Eingestellte Behältnisse wurden offen gelassen.</li> </ul>	<ul style="list-style-type: none"> <li>• Temperatur mittels Temperaturregler leicht erhöhen.</li> <li>• Tür/Schublade schließen.</li> <li>• Tür/Schublade so wenig wie möglich öffnen.</li> <li>• Warme Speisen stets auf Raumtemperatur abkühlen und Nahrungsmittel und Flüssigkeiten abdecken.</li> </ul>
Feuchtigkeit sammelt sich auf den Außenflächen des Gerätes oder zwischen den Abteilen.	<ul style="list-style-type: none"> <li>• Die Luftfeuchtigkeit ist zu hoch.</li> <li>• Die Tür/Schublade ist nicht richtig geschlossen..</li> </ul>	<ul style="list-style-type: none"> <li>• Das ist bei feuchtem Klima normal und ändert sich mit abnehmender Luftfeuchtigkeit.</li> <li>• <b>Darauf achten</b>, dass die Tür / Schublade richtig geschlossen ist.</li> </ul>

Problem	Mögliche Ursachen	Lösungen
Starke Eis- und Reifbildung im Gefrierabteil	<ul style="list-style-type: none"> <li>• Es wurden nicht ausreichend verpackte Waren eingelagert.</li> <li>• Die Tür/Schublade wurde offen gelassen.</li> <li>• Die Tür/Schublade wurde zu häufig oder zu lange geöffnet.</li> <li>• Die Dichtung ist defekt.</li> <li>• Etwas im Innenraum verhindert, dass die Tür/Schublade richtig schließt.</li> </ul>	<ul style="list-style-type: none"> <li>• Waren stets gut verpackt einlagern.</li> <li>• Tür/Schublade schließen.</li> <li>• Tür/Schublade so wenig wie möglich öffnen.</li> <li>• Dichtung reinigen und ggf. ersetzen.</li> <li>• Sicherstellen, dass weder Ware, deren Verpackung oder Geräteteile das Schließen der Tür/Schublade behindern.</li> </ul>
Das Gerät gibt ungewöhnliche Geräusche von sich.	<ul style="list-style-type: none"> <li>• Das Gerät steht nicht auf ebenem Untergrund.</li> <li>• Das Gerät stößt an einen Gegenstand.</li> </ul>	<ul style="list-style-type: none"> <li>• Das Gerät so ausrichten, dass es gerade steht.</li> <li>• Um das Gerät stehende Gegenstände entfernen.</li> </ul>
Ein leises Geräusch wie von fließendem Wasser ist zu hören.	<ul style="list-style-type: none"> <li>• –</li> </ul>	<ul style="list-style-type: none"> <li>• Dies ist normal.</li> </ul>
Es ertönt ein Alarmton	<ul style="list-style-type: none"> <li>• Die Kühlabteiltür steht offen.</li> <li>• Die Temperatur im Gefrierabteil ist zu hoch.</li> </ul>	<ul style="list-style-type: none"> <li>• Die Kühlabteiltür schließen.</li> <li>• Der Alarm ist beim ersten Einschalten normal. Der Alarmton kann manuell ausgeschaltet werden (siehe BEDIENUNG)</li> </ul>
Ein leises Brummen ist zu hören.	<ul style="list-style-type: none"> <li>• Das Kondenswasser-Schutzsystem läuft.</li> </ul>	<ul style="list-style-type: none"> <li>• Das System verhindert die Bildung von Kondenswasser und erzeugt dieses Geräusch</li> </ul>
Die Innenbeleuchtung und/oder das Kühlsystem funktionieren nicht	<ul style="list-style-type: none"> <li>• Der Netzstecker ist nicht mit der Steckdose verbunden.</li> <li>• Die Stromversorgung ist nicht intakt.</li> <li>• Die LED-Lampe ist defekt.</li> </ul>	<ul style="list-style-type: none"> <li>• Verbindung herstellen.</li> <li>• Stromversorgung überprüfen. Bei jeglichem Defekt ist ein Elektrofachmann zu verständigen!</li> <li>• LED Lampe durch Kundendienst austauschen.</li> </ul>

## Auspacken



### WARNUNG!

- ▶ Das Gerät ist schwer. Nehmen Sie eine zweite Person zu Hilfe.
- ▶ Bewahren Sie alle Verpackungsmaterialien für Kinder unzugänglich auf und entsorgen Sie die Verpackung auf umweltfreundliche Weise.
- ▶ Gerät aus der Verpackung entnehmen.
- ▶ Alle Verpackungsmaterialien entfernen.

## Umgebungsbedingungen

Die Zimmertemperatur muss zwischen 10 °C und 43 °C liegen, da sie die Temperatur im Gerät und dessen Energieverbrauch beeinflussen kann. Das Gerät nicht ungedämmt in der Nähe anderer Wärme abgebender Geräte (Herde, Heizkörper etc.) aufstellen.

## Türanschlagwechsel

(Nur Modell A3FE742C\*J, A3FE742C\*JU1, A4FE742C\*J, C3FE744C\*J and C3FE744C\*JW)

Bevor das Gerät endgültig aufgestellt wird, sollte die richtige Seite des Türanschlages überprüft werden. Bei Bedarf ist nach der Abschnitt TÜRANSCHLAGWECHSEL zu verfahren.

## Gesamtraumbedarf

Erforderlicher Gesamtraumbedarf bei geöffneter Tür:

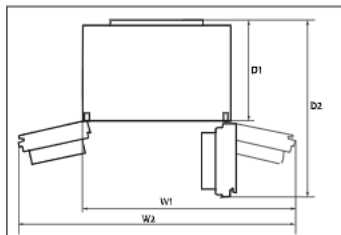

Modell	Gerätebreite in mm		Gerätetiefe in mm	
	W1	W2	D1	D2
A3FE742C*J	1100	-	600	1323
A3FE742C*JU1				
A4FE742C*J				
C3FE744C*J				
C3FE744C*JW	-	1120	600	970
B3FE742C*J/W				
B3FE788CPJW				

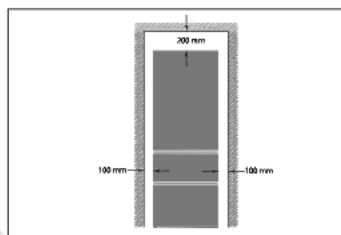

## Lüftungsquerschnitte

Um aus Sicherheitsgründen eine ausreichende Belüftung des Gerätes zu erzielen, müssen die Angaben des erforderlichen Lüftungsquerschnittes eingehalten werden.

### Gerät ausrichten

Gerät auf ebenen harten Boden aufstellen.

1. Das Gerät leicht nach hinten kippen.
2. Die FüÙe auf die gewünschte Höhe einstellen.

Darauf achten, dass der Abstand zur Wand auf der Türanschlagseite mindestens 100 mm beträgt, damit die Tür richtig geöffnet werden kann.

3. Die Standfestigkeit kann durch wechselseitiges Anstoßen über die Diagonalen überprüft werden. Das leichte Schwanken soll in beiden Richtungen gleich sein. Ist dies nicht der Fall, kann sich das Gehäuse verziehen; eventuelle undichte Türdichtungen sind die Folge. Eine geringe Neigung nach hinten erleichtert das Schließen der Tür(en).

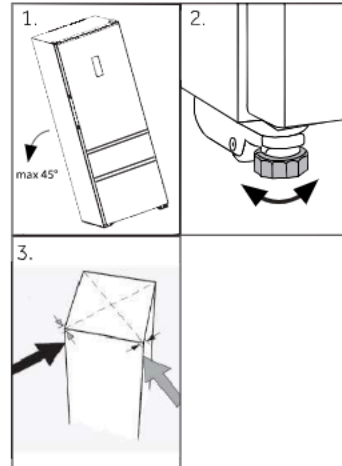

### Wartezeit

Zur wartungsfreien Dauerschmierung befindet sich in der Kapsel des Kompressors Öl. Durch Schräglage beim Transport kann dieses Öl in das geschlossene Rohrsystem gelangen. Mit dem Einschalten des Gerätes muss 2 Stunden gewartet werden, damit das Öl wieder zurück in die Kapsel läuft.

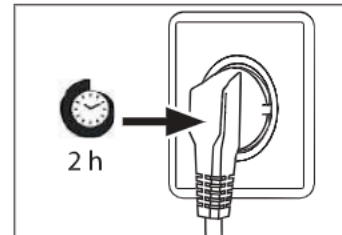

### Elektrischer Anschluss

Vor jedem Anschluss prüfen ob

- ▶ die Stromversorgung dem Typenschild entspricht.
- ▶ die Anschlussdose geerdet und keine Mehrfachdose oder Verlängerung ist.
- ▶ Stecker und Dose sich exakt entsprechen.

Gerätestecker an eine vorschriftmäßig installierte Haushaltssteckdose anschließen.



### WARNUNG!

Um Gefahren zu vermeiden lassen Sie ein beschädigtes Netzkabel durch den Kundendienst ersetzen (siehe Garantiekarte).

## Türanschlagwechsel

(Nur Modell A3FE742C\*J, A3FE742C\*JU1, A4FE742C\*J, C3FE744C\*J and C3FE744C\*JW)

Vor Anschluss des Gerätes an das Stromnetz sollte überprüft werden, ob der Türanschlag von rechts (Lieferzustand) nach links gewechselt werden muss, falls der Aufstellort und die Bedienbarkeit dies erfordern.



### WARNUNG!

- ▶ Das Gerät ist schwer. Nehmen Sie eine zweite Person zu Hilfe.
- ▶ Ziehen Sie vor dem Türanschlagwechsel den Netzstecker!
- ▶ Das Gerät nicht um mehr als 45 ° kippen, um Beschädigungen des Kühlsystems zu vermeiden.

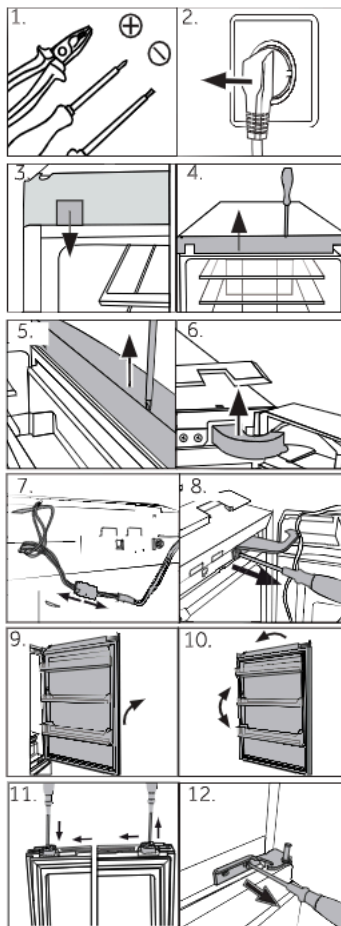

1. Werkzeug bereitlegen .
2. Netzstecker ziehen.
3. Die Blindabdeckung an der Geräteabdeckung abziehen
4. Die vordere Geräteabdeckung abnehmen.
5. Die Türblende abnehmen.
6. Die Scharnierabdeckung abnehmen.
7. Das Verbindungskabel abziehen.
8. Das obere Scharnier abschrauben.
9. Die Tür vorsichtig vom unteren Scharnier abheben.
10. Die Tür umdrehen und die Buchse an der unteren Türseite versetzen.
11. Türstopper auf andere Seite umsetzen.
12. Das untere Scharnier abschrauben.

13. Die Blindstopfen sowie die seitlich angebrachte Schraube versetzen.

**Folgende Montageschritte (a-f) sind nur bei den Modellen C3FE744C\*J und C3FE744C\*JW auszuführen:**

- a Untere Tür entfernen.  
 b Blindstopfen oben an der unteren Tür umsetzen.  
 c Türstopper an der Unterseite der unteren Tür umsetzen.  
 d Unteres Scharnier vom Gerät abschrauben.  
 e Unteres Scharnier der unteren Tür aus dem Beipack entnehmen und auf der anderen Türanschlagseite montieren.  
 f Die untere Tür vorsichtig auf das untere Scharnier setzen und den Scharnierzapfen in die Türbuchse einführen
14. Das untere Scharnier für die obere Tür aus dem Beipack entnehmen und auf die andere Seite der Türöffnung schrauben.

**Nur bei den Modellen C3FE744C\*J und C3FE744C\*JW**

Dabei sicherstellen, dass der untere Scharnierzapfen in die Buchse der unteren Tür gleitet.

15. Die obere Tür vorsichtig auf das untere Scharnier setzen und den Scharnierzapfen in die Türbuchse einführen
16. Das obere Scharnier anschrauben.
17. Das Verbindungskabel durch die Scharnierabdeckung aus dem Beipack führen und Abdeckung auf dem Scharnier montieren.
18. Kabel verbinden und in die Öffnung legen.
19. Die Türblende und die Geräteabdeckung wieder aufsetzen, festschrauben und die Blindabdeckung (siehe Abb. 3) wieder anstecken.

Nach dem Türanschlagwechsel unbedingt überprüfen, dass die Türdichtungen einwandfrei am Gehäuse anliegen und alle Schrauben kraftschlüssig angezogen sind

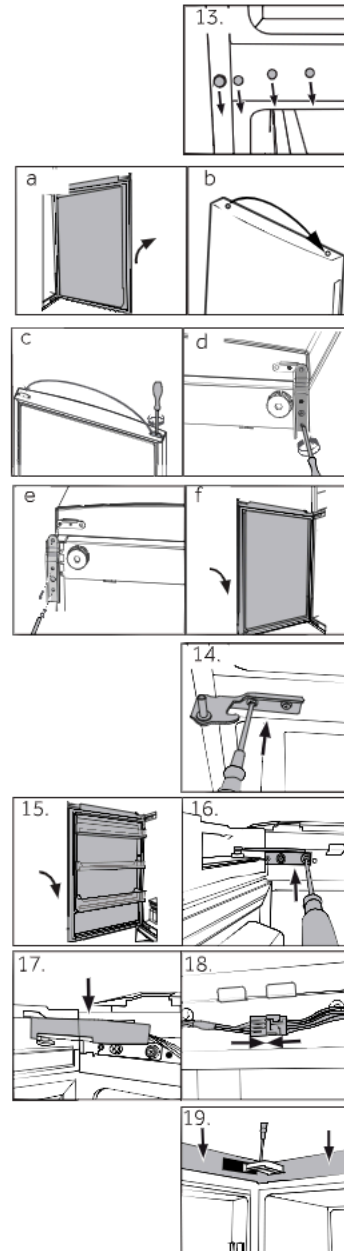

# Technische Daten

DE

## Produktdatenblatt gemäß Verordnung EU 1060/2010

Marke	Haier		
Modellkennung	A3FE742C*J A3FE742C*JU1 A4FE742C*J	B3FE742CMJ/W B3FE788CPJW	C3FE744C*J C3FE744C*JW
Kategorie	Kühl-Gefrierkombination		
Energieeffizienzklasse	A++		
Energieverbrauch (kWh/Jahr) <sup>1)</sup>	313	311	321
Nutzinhalt Kühlen (L)	307	297	314
Nutzinhalt Gefrieren (L) ****	129	129	136
Stern-Einstufung	★★★★		
Auslegungstemperatur „sonstige Fächer“ > 14°C	Nicht anwendbar		
Frostfrei System	Ja		
Lagerzeit bei Störung (h)	16		
Gefriervermögen (kg/24h)	12		
Klimaklasse Dieses Gerät ist für den Betrieb bei ei-ner Umgebungstemperatur zwischen 10 °C und 43°C bestimmt	SN-N-ST-T		
Luftschallemissionen (db(A) re 1pV)	38		
Gerätetyp	Standgerät		

<sup>1)</sup> Auf der Grundlage von Ergebnissen der Normprüfung über 24 Stunden. Der tatsächliche Verbrauch hängt von der Nutzung und vom Standort des Geräts ab.

### Zusätzliche technische Daten

Spannung / Frequenz	220-240V ~/ 50Hz
Nennstrom (A)	1,4
Hauptsicherung (A)	15
Kühlmittel	R600a
Abmessungen (B/H/T in mm)	1905 /700/676



### Kundendienst

Wir empfehlen Ihnen unseren Haier Kundendienst und die Verwendung von Original Ersatzteilen.

Sollte eine Störung an Ihrem Gerät auftreten, überprüfen Sie bitte zuerst die Hinweise im Kapitel FEHLERBEHEBUNG.

Wenn Sie dort keine Lösung finden, kontaktieren Sie bitte

- ▶ Ihren Händler vor Ort oder
- ▶ unsere Europäische Service-Hotline (siehe unten gelistete Telefonnummern) oder
- ▶ unseren Kundenservice im Internet unter [www.haier.com](http://www.haier.com)  
Hier können Sie eine Reparaturanfrage stellen und außerdem die Garantiebedingungen finden.

Wenn Sie unseren Kundendienst kontaktieren, halten Sie bitte folgende Gerätedaten bereit:

Diese Informationen finden Sie auf dem Typenschild

Model \_\_\_\_\_

Serial No. \_\_\_\_\_

Im Garantiefall ziehen Sie bitte auch die Informationen auf der Garantiekarte zu Rate.

Europäische Service Hotline		
Land*	Telefonnummer	Kosten
<b>Haier Italien (IT)</b>	199 100 912	
<b>Haier Spanien (ES)</b>	902 509 123	
<b>Haier Deutschland (DE)</b>	0180 5 39 39 99	<ul style="list-style-type: none"> <li>• 14 Ct/Min Festnetz</li> <li>• max 42 Ct/Min Mobilfunk</li> </ul>
<b>Haier Österreich (AT)</b>	0820 001 205	<ul style="list-style-type: none"> <li>• 14,53 Ct/Min Festnetz</li> <li>• max 20 Ct/Min alle anderen</li> </ul>
<b>Haier Großbritannien (UK)</b>	0333 003 8122	
<b>Haier Frankreich (FR)</b>	0980 406 409	

\* Die Telefonnummern von weiteren Ländern finden Sie im Internet unter [www.haier.com](http://www.haier.com)

Haier Deutschland GmbH  
Hewlett-Packard-Str. 4  
61352 Bad Homburg





## Manuel d'utilisation

## Réfrigérateur-congélateur

A3FE742C \* J

A3FE742C \* JU1

B3FE742C \* J

B3FE742C \* JW

B3FE788C PJW

C3FE744C \* J

C3FE744C \* JW

A4FE742C \* J

\*=colour code:  
M,W,G,N,GB,GW,P

FR

**Haier**



FR



2

**Nous vous remercions d'avoir acheté un produit Haier.**

Veuillez lire attentivement ces instructions avant d'utiliser l'appareil. Ces instructions sont des informations utiles vous permettant de mieux exploiter cet appareil, et vous assurer une installation, une utilisation et un entretien sécurisés et adéquats.

Veuillez bien garder ce manuel et toujours s'y référer pour une utilisation sécurisée et adéquate de l'appareil.

Si vous devez vendre, donner ou abandonner l'appareil pour cause de déménagement, assurez-vous également de laisser ce manuel afin que le prochain utilisateur puisse maîtriser l'appareil, notamment les règles de sécurité.

**Légende****Attention - Règles importantes de sécurité**

Généralités et conseils



Informations sur l'environnement

**Mise au rebut**

Contribuer à la protection de l'environnement et de la santé humaine. Veuillez mettre les emballages au rebut dans les espaces conformes pour leur recyclage. Contribuez à recycler les déchets d'appareils électriques et électroniques. Veuillez à ne pas mettre au rebut les appareils ayant ce symbole avec les déchets ménagers. Veuillez déposer l'appareil chez votre usine de recyclage locale, ou prendre contact avec votre bureau municipal.

**AVERTISSEMENT !****Risque de blessure ou d'asphyxie !**

Les réfrigérants et les gaz doivent être mis au rebut par des professionnels. Avant toute mise au rebut, assurez-vous que la tuyauterie du système de réfrigération n'est pas endommagée. Débranchez l'appareil de toute alimentation principale. Coupez les câbles primaires et mettez-les au rebut. Retirez les plateaux et coffrets ainsi que le verrou de porte et les joints, pour éviter qu'un enfant ou un animal domestique ne reste coincé dans l'appareil.

Utilisation prévue .....	5
Sécurité .....	6
Présentation du Produit .....	10
Utilisation .....	12
Appareil .....	23
Entretien et nettoyage .....	26
Dépannage .....	29
Installation .....	32
Informations techniques .....	36
Service Clientèle .....	37



## MISE EN GARDE ! Modèle B3FE742CMJ/W et B3FE788CPJW

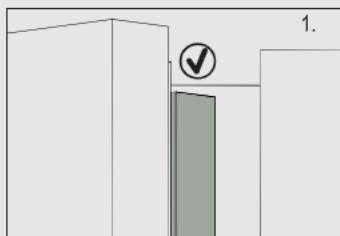

Lorsque vous fermez la porte, la bande verticale de la porte gauche doit être rabattue vers l'intérieur (1).

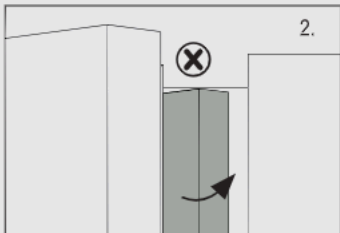

Si vous essayez de fermer la porte de gauche et la bande verticale de la porte n'est pas rabattue (2), rabattez-la d'abord, sinon elle frappera l'axe de fixation ou la porte de droite. Vous constaterez alors des dommages lors du glissement de la porte ou des fuites.

La bande verticale de la porte dispose d'un fil chauffant. La surface s'échauffera un peu, ce qui est tout à fait normal et n'affecte nullement le fonctionnement du réfrigérateur.

### Utilisation prévvue

Cet appareil a été conçu pour la réfrigération et la congélation des aliments. Il est destiné exclusivement pour des intérieurs chauds. Il n'est pas destiné à un usage commercial ou industriel.

Aucune modification ou altération de cet appareil n'est autorisée. Toute utilisation inadéquate vous expose à des risques et la perte des droits de garantie.

### Normes et directives



Ce produit répond aux exigences de toutes les directives CE applicables ainsi que les normes harmonisées correspondantes, qui prévoient le marquage CE.

### Accessoires

Vérifiez les accessoires et la documentation suivant cette liste :

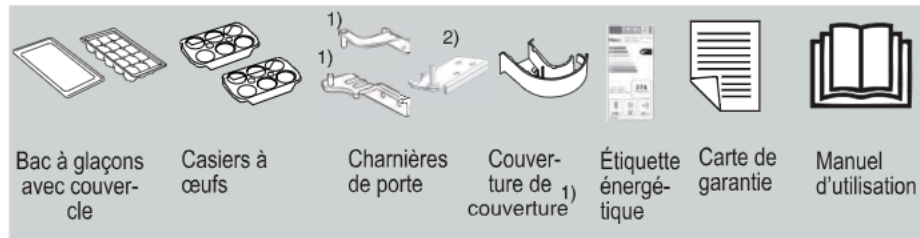

1) Uniquement les modèles A3FE742C \* J, A3FE742C \* JU1, A4FE742C \* J, C3FE744C \* J, C3FE744C \* JW

2) Seulement les modèles C3FE744C \* J et C3FE744C \* JW



### Remarque

En raison des modifications techniques et des divers modèles, certaines illustrations de ce manuel peuvent être différentes de votre modèle.

Ces instructions sont fournies pour garantir votre sécurité personnelle et protéger l'appareil de tout dommage. Lisez-les attentivement avant l'installation et l'utilisation de l'appareil.

## Avant la première mise en marche de l'appareil veuillez...

- ▶ vérifier qu'il n'a eu aucun dommage lié au transport.
- ▶ vérifier que tous les emballages sont bien retirés et tenus hors de portée des enfants.
- ▶ attendre au moins deux heures avant d'installer l'appareil pour une meilleure efficacité du système de réfrigération.
- ▶ avoir au minimum deux personnes pour installer l'appareil parce que ça pèse.
- ▶ installer l'appareil dans un endroit bien aéré. laisser un espace d'au moins 20 cm de haut et 10 cm autour de l'appareil. installer et positionner l'appareil dans un espace adéquat tenant compte de sa taille et son utilisation.
- ▶ tenir les ouvertures d'aération de l'appareil ou dans les structures encastrees libres de toute obstruction.
- ▶ vérifier que les informations électriques sur la plaque signalétique sont conformes à l'alimentation électrique. Si ce n'est pas le cas, veuillez contacter un électricien.
- ▶ Considérant que l'appareil fonctionne avec une alimentation à 220 ~ 240 VCA/50 Hz. Une fluctuation anormale de la tension pourrait empêcher l'appareil de fonctionner ou de fonctionner correctement, ce qui endommagerait le dispositif de commande de température ou le compresseur, entraînant ainsi un bruit anormal. Afin d'éviter toute fluctuation anormale, nous vous recommandons d'utiliser un régulateur de tension automatique.
- ▶ Pour l'alimentation électrique, utilisez une prise avec terre différente facilement accessible. Cet appareil doit être mis à la terre.
- ▶ **Uniquement pour le Royaume-Uni** : Cet appareil est équipé d'un câble d'alimentation avec fiche à 3 fils (mise à la terre) respectant les normes de la prise à 3 fils (mise à la terre). Ne jamais couper ou démonter le troisième fil (mise à la terre). Une fois l'appareil installé, la prise doit être accessible.
- ▶ Assurez-vous que la prise soit facilement accessible.
- ▶ Assurez-vous que le câble d'alimentation n'est pas sous le réfrigérateur. Évitez de marcher sur le câble d'alimentation.



### AVERTISSEMENT !

Assurez-vous que le câble d'alimentation et la prise ne sont pas endommagés. S'ils sont endommagés, ils doivent être remplacés uniquement par le fabricant ou l'agent de maintenance agréé.



**Avant la première mise en marche de l'appareil évitez...**

- x Installer l'appareil en direction des rayons solaires ou à proximité des sources de chaleur (par exemple, les cuisinières, chauffe-eau).
- x Endommager le système de réfrigération. Ne pas utiliser l'appareil si le système est endommagé.
- x Utiliser les adaptateurs multifonctions et les rallonges.

**En cas d'usage quotidien, veuillez...**

- ▶ Vérifier que l'appareil n'est utilisé que par les enfants âgés d'au moins 8 ans ou par des personnes ayant des capacités physiques, sensorielles et mentales réduites ou manquant d'expérience et de connaissance à condition qu'ils soient supervisés ou formés sur l'utilisation sécurisée de ce produit et qu'ils comprennent les risques encourus.
- ▶ tenir les enfants de moins de 3 ans hors de portée de l'appareil, sauf s'ils sont en permanence surveillés.
- ▶ Vous assurer que les enfants ne jouent pas avec l'appareil.
- ▶ Vous assurer que les enfants sont surveillés lors du nettoyage et l'entretien.
- ▶ Tenir la prise et non le câble pour débrancher l'appareil.
- ▶ Faire remplacer le cordon d'alimentation endommagé par le fabricant, son représentant ou par des personnes qualifiées afin d'éviter tout risque.
- ▶ Suivre les instructions en cas de fuite de gaz de charbon ou tout autre gaz inflammable aux alentours de l'appareil : arrêter la vanne d'alimentation du gaz qui s'échappe, ouvrir les portes et fenêtres et ne pas débrancher ou brancher le câble d'alimentation de l'appareil ou de tout autre appareil.
- ▶ Ouvrir et fermer les portes uniquement à l'aide des poignées. L'espace entre les portes et le placard est très réduit. N'envoyez pas vos mains dans ces endroits pour éviter de coincer vos doigts. Ouvrir ou fermer les portes du réfrigérateur uniquement lorsque les enfants ne se trouvent pas près du réfrigérateur.
- ▶ Débrancher l'appareil de l'alimentation électrique avant d'entreprendre tout entretien. Attendre au moins 5 minutes avant de redémarrer l'appareil, parce que plusieurs redémarrages endommageront le compresseur.
- ▶ Dépoussiérer l'arrière de l'appareil au moins une fois l'an afin d'éviter tout risque d'incendie, et pour réduire votre consommation énergétique.
- ▶ Se rassurer que l'appareil est programmé pour fonctionner à une plage de température entre 10 et 43°C. L'appareil pourrait ne pas bien fonctionner si

vous le faites fonctionner pendant longtemps à une température en dessous ou au-dessus de la plage indiquée.

- ▶ Vérifier le conditionnement des aliments si le congélateur devient plus chaud.
- ▶ utiliser uniquement de l'eau potable avec les modèles équipés d'un distributeur d'eau.

### En cas d'usage quotidien...

- x Programmer inutilement le réfrigérateur à une température basse. Les températures basses peuvent survenir lorsque les températures hautes sont programmées. Attention : Les bouteilles peuvent éclater.
- x Garder les médicaments ayant besoin de températures de stockage précises, des bactéries ou produits chimiques dans l'appareil.
- x Remplir les bouteilles ou les cannettes avec du liquide et garder dans le congélateur (à l'exception de vins et spiritueux fortement alcoolisés), notamment les boissons gazeuses parce qu'elles vont éclater pendant la congélation.
- x Placer les objets instables (objets lourds, récipients remplis d'eau) au-dessus de l'appareil pour éviter tout dommage corporel suite à une chute de l'objet ou un choc électrique causé par le contact avec l'eau.
- x Tirer sur les rayons de la porte. La porte pourrait se pencher, le rayon des bouteilles pourrait sauter ou l'appareil pourrait basculer.
- x Endommager le système de réfrigération. Ne pas utiliser l'appareil si le système est endommagé.
- x Poser le pied sur la porte ou le tiroir du compartiment de congélation.
- x Toucher la surface intérieure du compartiment de congélation pendant qu'il est en marche, notamment avec les mains mouillées ; vos mains pourraient se congeler sur la surface.
- x Toucher les aliments congelés avec les mains mouillées (porter des gants). Surtout ne pas manger les sucettes glacées immédiatement après les avoir sorties du congélateur. Vous risquez une congélation de la langue ou la formation d'ampoules suite à la congélation. PREMIERS soins : placez votre langue sous le robinet avec la sucette. Ne pas la tirer de force !
- x nettoyer le givre et la sucette glacée à l'aide d'un objet tranchant. Ne pas utiliser de vaporisateurs, d'appareils de chauffage électriques, de sèche-cheveux, de nettoyeurs à vapeur ou toute autre source de chaleur afin d'éviter des dommages sur les parties en plastique.

- x Nettoyer l'appareil à l'aide d'une brosse dure, d'une brosse en fer, de détergent en poudre, d'essence, d'acétate d'amyle, d'acétone et toute autre solution organique, acide ou alcaline. Veuillez nettoyer avec du détergent spécial réfrigérateur pour éviter tout dommage.
- x Utiliser un vaporisateur ou nettoyer l'appareil à grande eau.
- x Utiliser un pulvérisateur d'eau ou nettoyant à vapeur pour nettoyer l'appareil.
- x Nettoyer les rayons de congélation en verre avec de l'eau chaude. Le changement soudain de température pourrait briser le verre.
- x Utiliser les appareils électriques autres que ceux recommandés par le fabricant à l'intérieur des compartiments de stockage d'aliments de l'appareil.
- x Essayer de réparer l'appareil vous-même. En cas de réparation, veuillez contacter notre service clientèle.

**AVERTISSEMENT !**

Évitez de ranger ou utiliser des produits inflammables, des explosifs ou des matières corrosives à l'intérieur ou autour de l'appareil.

**Informations sur le gaz frigorigène****AVERTISSEMENT !**

Cet appareil contient du réfrigérant inflammable ISOBUTANE (R600a). Assurez-vous que le système de réfrigération n'est pas endommagé pendant le transport et l'installation. Une fuite de gaz frigorigène pourrait causer des dommages oculaires ou un incendie. Si un dommage est survenu, tenez-vous hors de sources d'incendie visibles, aérez correctement l'espace, ne branchez ou ne débranchez pas la prise d'alimentation de l'appareil ou de tout autre appareil. Informez le service clientèle.

En cas de contact avec les yeux, rincez abondamment les yeux avec de l'eau et consultez immédiatement un ophtalmologue.

# Description du produit

FR

Modèle A3FE742C \* J  
A3FE742C \* JU1  
A4FE742C \* J

Modèle B3FE742CMJ

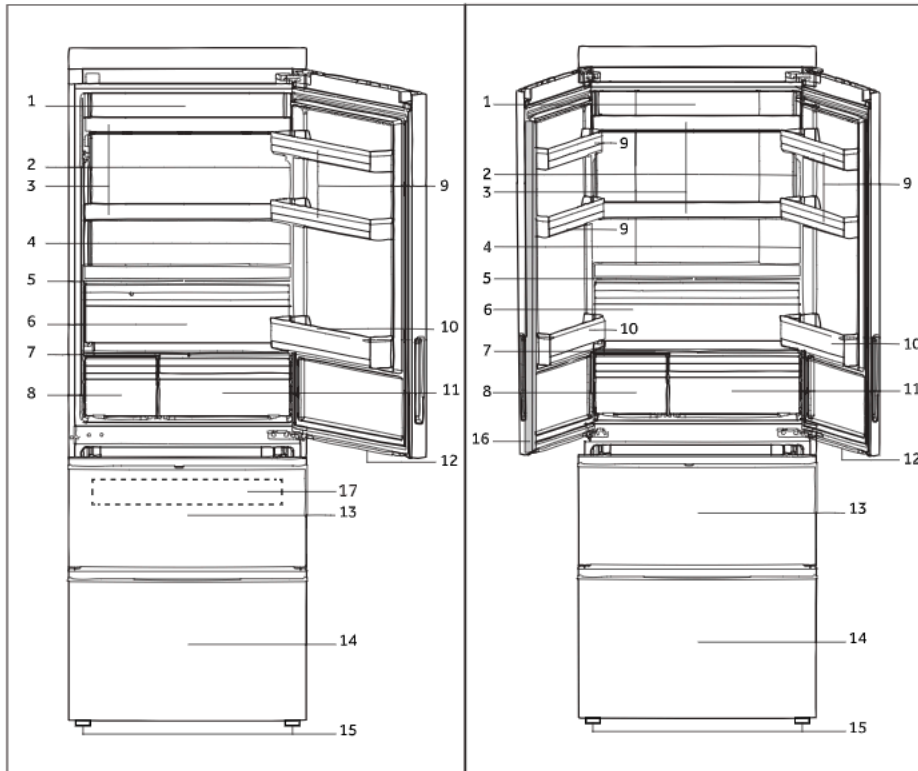

- |                                              |                                                                   |
|----------------------------------------------|-------------------------------------------------------------------|
| 1 Lampe d'éclairage du réfrigérateur en LED  | 10 Balconnet inférieur de porte                                   |
| 2 Plaque signalétique                        | 11 Tiroir My Zone (Tiroir à température réglable)                 |
| 3 Clayettes en verre                         | 12 Lampe d'éclairage du tiroir de congélation                     |
| 4 Indicateur de température O.K. (en option) | 13 Tiroir supérieur du congélateur avec casier de pré-congélation |
| 5 Couvercle du rayon à fruits et légumes     | 14 Tiroir inférieur du congélateur avec casier de pré-congélation |
| 6 Rayon à fruits et légumes                  | 15 Pieds réglables                                                |
| 7 Couvercle en verre de My Zone              | 16 Bande de porte                                                 |
| 8 Tiroir spécial                             | 17 Fresher Pad (only for A4FE742CPJ)                              |
| 9 Balconnet supérieur de porte               |                                                                   |

Modèle B3FE742CMJW  
B3FE788CPJW

Modèles C3FE744CMJ et C3FE744CWJ

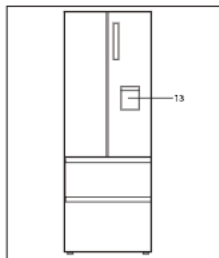
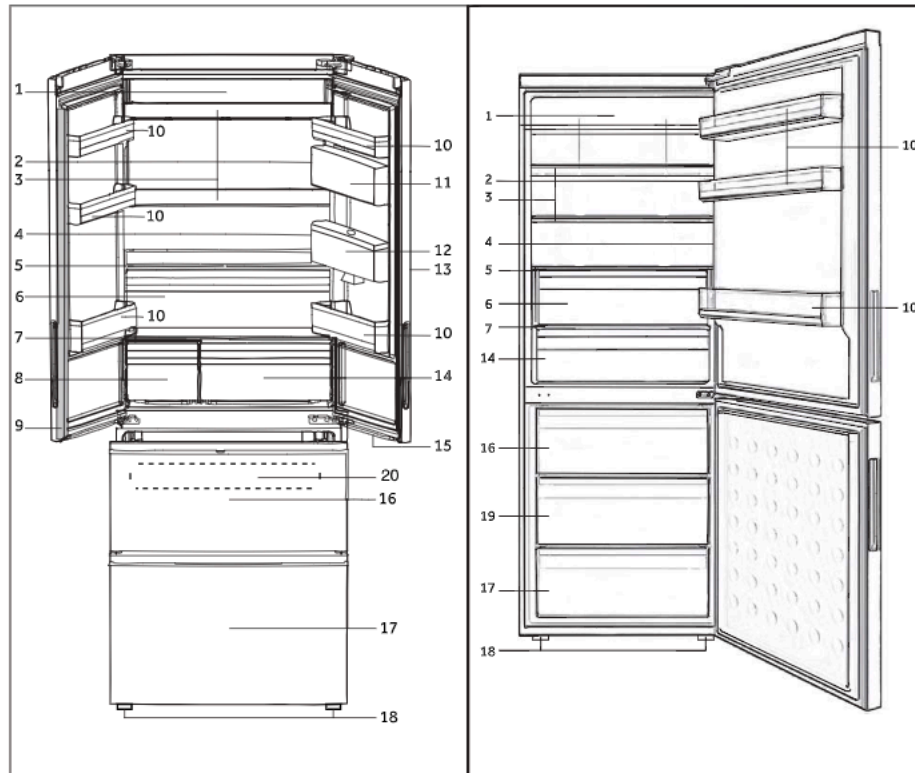

Modèle B3FE742CMJW  
B3FE788CPJW

- |                                                        |                                                              |
|--------------------------------------------------------|--------------------------------------------------------------|
| 1 Lampe d'éclairage du réfrigérateur en LED            | 11 Boîtier étanche                                           |
| 2 Plaque signalétique                                  | 12 Réservoir d'eau                                           |
| 3 étagères en verre (une en vin rack pour B3FE788CPJW) | 13 Distributeur d'eau                                        |
| 4 Indicateur de température O.K. (en option)           | 14 Tiroir My Zone (Tiroir à température réglable)            |
| 5 Couvercle du rayon à fruits et légumes               | 15 Lampe d'éclairage du tiroir de congélation                |
| 6 Rayon à fruits et légumes                            | 16 Tiroir de stockage de la partie supérieure du congélateur |
| 7 Couvercle en verre de My Zone                        | 17 Tiroir de stockage de la partie inférieure du congélateur |
| 8 Tiroir spécial                                       | 18 Pieds réglables                                           |
| 9 Bande de porte                                       | 19 Tiroir de stockage de la partie médiane du congélateur    |
| 10 Casier de porte                                     | 20 Fresher Pad (uniquement pour B3FE788CPJW)                 |

## Avant la première utilisation

- ▶ Retirez tous les emballages et tenez-les hors de portée des enfants, puis mettez-les au rebut dans le respect de l'environnement.
- ▶ Nettoyez l'intérieur et l'extérieur de l'appareil avec de l'eau et un détergent doux avant de garder les aliments à l'intérieur.
- ▶ Une fois l'appareil bien positionné et nettoyé, attendez au minimum 2 heures avant de le brancher à une source d'alimentation. Voir la Section INSTALLATION.
- ▶ Pré-réfrigérer les compartiments à fortes températures avant de charger les aliments. Les fonctions Super Réfrigération et Super Congélation permettent de réfrigérer les compartiments rapidement.
- ▶ Les températures du réfrigérateur et du congélateur sont automatiquement réglées à 5°C et -18°C respectivement. Ces derniers sont les réglages recommandés. Au besoin, vous pouvez modifier les températures manuellement. Appuyez sur FONCTIONS.



**Panneau de commande**

Modèles A3FE742C \* J A3FE742C \* JU1 A4FE742C \* J  
B3FE742C \* J / W B3FE788CPJW

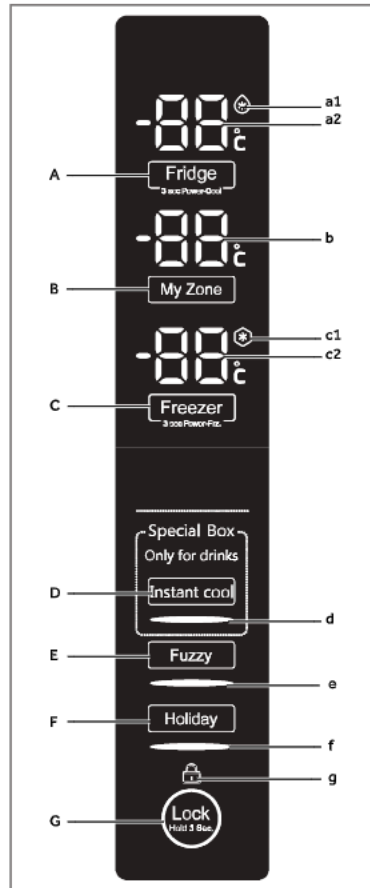
**Boutons :**

- A Sélection Réfrigérateur
- B Sélection My Zone
- C Sélection Congélateur
- D Sélection Rayon spécial/réfrigération instantanée
- E Sélecteur de mode flou (mode de réglage automatique sélecteur pour A3FE742C \* JU1)
- F Sélection Fonction vacances
- G Sélection Verrouillage panneau de commande
- H Réfrigérateur désactivé - sélection de fonction

Modèles C3FE744C \* J et C3FE744C \* JW

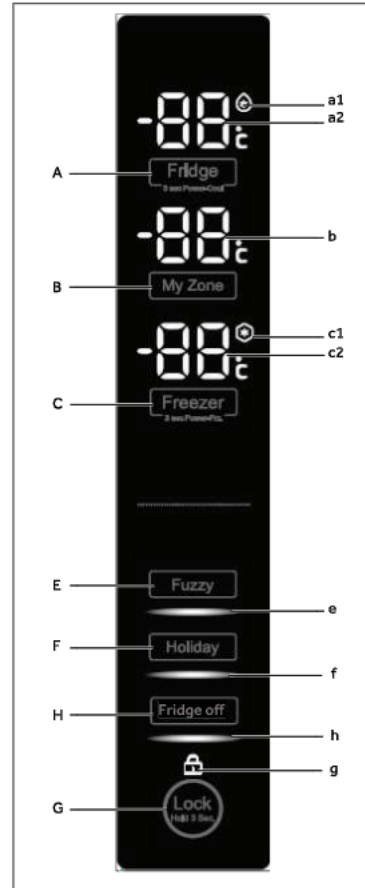
**Indicateurs :**

- a1 Fonction Super réfrigération
- a2 Température du réfrigérateur
- b Température de My Zone
- c1 Fonction Super congélation
- c2 Température du congélateur
- d Fonction réfrigération instantanée
- e Fonctions multiples
- f Fonction vacances
- g Verrouillage panneau de commande
- h Fonction réfrigérateur désactivé

## Touches de détection

Les boutons sur le panneau de commande sont des touches de détection qui répondent une fois que vous les effleurez avec le doigt.

## Mettre l'appareil en marche / arrêt

L'appareil se met en marche une fois qu'on le branche à l'alimentation électrique.

Lorsqu'on le branche pour la première fois, l'indicateur "c2" s'affiche sur l'écran jusqu'à ce la température atteint -5°C ou après 1 heure en marche. Les températures qui s'affichent dans "a2", "b" et "c2" indiquent les températures réelles des compartiments.



### Remarque

- ▶ L'appareil est réglé à la température recommandée de 5°C (réfrigérateur) et -18°C (congélateur). Sous une température ambiante normale, nul besoin de régler la température.
- ▶ Une fois que l'appareil est mis en marche et débranché de l'alimentation électrique principale, il faut 12 heures pour que les bonnes températures soient atteintes.

Videz l'appareil avant de l'arrêter. Pour arrêter l'appareil, débranchez sa prise de l'alimentation électrique.

## Mode Mise en veille

L'écran d'affichage s'éteint automatiquement 30 secondes après que vous ayez appuyé une touche. L'écran se verrouille automatiquement. Il se rallume automatiquement lorsqu'une touche est appuyée ou qu'une porte est ouverte (l'Alarme n'amène pas l'écran à s'allumer).

## Sélection du mode de fonction

Vous pourrez avoir besoin de programmer une des deux fonctions suivantes sur l'appareil :

### 1) Mode flou (mode de réglage automatique pour A3FE742C \* JU1)

Sous le mode Multifonctions l'appareil peut automatiquement régler la température selon la température ambiante et le changement de température à l'intérieur de l'appareil. Si vous n'avez pas de besoin précis, nous vous recommandons d'utiliser le mode multifonction (voir la partie FUZZY MODE).

### 2) Mode réglage manuel :

Si vous voulez régler la température de l'appareil manuellement dans le but de garder un aliment en particulier, vous pouvez régler la température à l'aide du bouton de réglage de température (voir la partie RÉGLAGE DE LA TEMPÉRATURE).



### Verrouillage/Déverrouillage du panneau

- ▶ Appuyez sur le bouton "G" pendant 3 secondes pour verrouiller toutes les touches du panneau et éviter toute activation. L'indicateur correspondant "g" s'affiche à l'écran.
- ▶ Pour déverrouiller, appuyez à nouveau sur le bouton.



### Remarque

Pour éviter toute activation, le panneau de commande se verrouille automatiquement si aucun bouton n'est appuyé pendant 30 secondes. Pour tout réglage, le panneau de commande doit être déverrouillé.

### Alarme d'ouverture de porte/tiroir

Lorsque la porte du réfrigérateur ou un tiroir du congélateur est ouvert pendant plus de 3 minutes l'alarme d'ouverture de la porte/ du tiroir résonne. L'alarme peut être arrêtée soit en refermant la porte/le tiroir ou en touchant le panneau de commande. Si la porte / le tiroir reste ouvert pendant plus de 7 minutes, la lumière à l'intérieur du réfrigérateur/sous la porte du réfrigérateur et du panneau de commande s'éteint automatiquement.

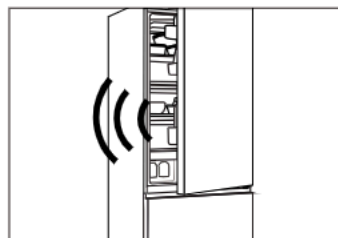

### Réglage de la température

Les températures intérieures sont influencées par les facteurs suivants :

- ▶ La température ambiante
- ▶ La fréquence d'ouverture de la porte
- ▶ La quantité d'aliments conservés
- ▶ L'installation de l'appareil

### Réglez la température du réfrigérateur

1. Déverrouillez le panneau s'il est verrouillé.
2. Appuyez sur le bouton "A" (Réfrigérateur) pour sélectionner le compartiment du réfrigérateur. L'indicateur "a2" signale.
3. Appuyez sur le bouton "A" pour régler la température du réfrigérateur. La température augmente par séquence de 1°C d'un minimum de 2°C à un maximum de 8°C, puis descend encore à 2°C lorsque vous appuyez. La température optimale du réfrigérateur est de 5°C. Augmenter la température c'est augmenter inutilement la consommation énergétique.
4. Appuyez sur une touche à l'exception de "A", sinon le réglage se confirme automatiquement après 5 secondes. L'indicateur "a2" arrête de signaler.

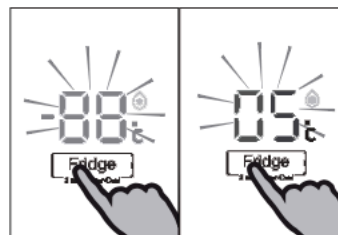

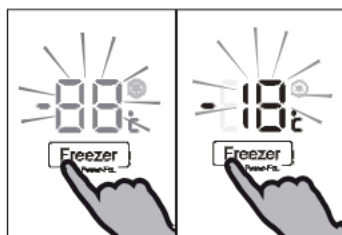

## Réglez la température du congélateur

1. Déverrouillez le panneau s'il est verrouillé.
2. Appuyez sur le bouton "C" (Congélateur) pour sélectionner le compartiment du congélateur. L'indicateur "c2" signale.
3. Appuyez sur le bouton « C » (Congélateur) pour sélectionner le compartiment du congélateur.  
La température augmente par séquence de 1°C d'un minimum de -16°C à un maximum de -24°C, puis descend encore à -16°C lorsque vous appuyez.  
La température optimale du congélateur est de -18 °C. Augmenter la température c'est augmenter inutilement la consommation énergétique.
4. Appuyez sur une touche à l'exception de "C", sinon le réglage se confirme automatiquement après 5 secondes. L'indicateur "c2" arrête de signaler.

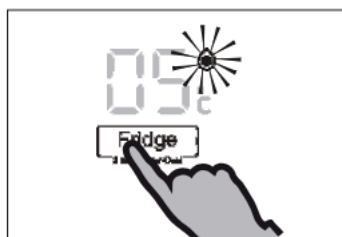

## Fonction Super réfrigération

Activez la fonction Super réfrigération si vous voulez conserver une plus grande quantité d'aliments (par exemple après les achats). La fonction Super réfrigération accélère la réfrigération d'aliments frais et aide à protéger les aliments déjà conservés de la chaleur. La température de fabrication est de +2°C.

1. Déverrouillez le panneau s'il est verrouillé.
2. Appuyez sur le bouton "A" (Réfrigérateur) pendant 3 secondes. L'indicateur "a1" s'allume et la fonction est activée.
3. La même opération permet de désactiver la fonction super réfrigération.



## Remarque

La fonction se désactive automatiquement après 3 heures.



## Fonction Super congélation

Les aliments frais doivent se congeler à fond le plus rapidement possible. Ceci permet de préserver au mieux les valeurs nutritives, l'apparence et le goût des aliments. La fonction Super congélation accélère la congélation d'aliments frais et aide à protéger les aliments déjà conservés de la chaleur. Si vous voulez congeler une grande quantité d'aliments en une fois, il est recommandé de régler la fonction super congélation 24 h à l'avance avant d'utiliser le compartiment congélation.

1. Déverrouillez le panneau s'il est verrouillé.
2. Appuyez sur le bouton "C" (Congélateur) pendant 3 secondes. L'indicateur "c1" s'affiche et la fonction est activée.
3. La même opération permet de désactiver la fonction super congélation.



### Remarque

La fonction Super congélation se désactive automatiquement après 56 heures. L'appareil fonctionne ensuite à la température préalablement réglée.

### Tiroir My Zone (Tiroir à température réglable)

Le compartiment de congélation est équipé d'un rayon My Zone. En fonction des besoins de conservation des aliments, la température la plus indiquée peut se régler afin d'obtenir la meilleure valeur nutritive des aliments. Vous pouvez régler la température de conservation entre -3°C et -5°C.

- ▶ +2 °C ~5 °C est indiquée pour la conservation des légumes et fruits;
- ▶ -2 °C ~2 °C est indiquée pour la conservation du poisson frais, de la viande fraîche et des aliments cuits pendant 1-2 jours;
- ▶ -3 °C permet de dégivrer les aliments congelés - après le dégivrage, la moitié de l'aliment reste congelé, vous permettant de les découper et les cuire convenablement.

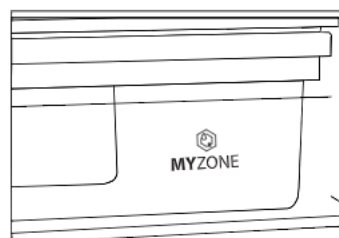

### Remarque

- ▶ En raison de la variation de teneur en eau des viandes, les viandes qui moisissent rapidement sont congelées à une température inférieure à 0°C. Ainsi, coupez immédiatement la viande à conserver et gardez là dans le rayon My Zone à une température inférieure à 0°C.
- ▶ Les fruits sensibles comme l'ananas, l'avocat, la banane et les raisins, ainsi que les légumes comme la pomme, l'aubergine, le haricot, le concombre, la courgette et les tomates, ou encore le fromage ne doivent pas être conservés dans le rayon My Zone.

### Réglez la température du rayon My Zone

1. Déverrouillez le panneau s'il est verrouillé.
2. Appuyez sur le bouton "B" (My Zone) pour sélectionner le rayon My Zone. L'indicateur "b" signale.
3. Appuyez à nouveau sur le bouton « B » (My Zone) pour régler la température du rayon My Zone. La température augmente par séquence de 1°C d'un minimum de -3°C à un maximum de 5°C, puis descend encore à -3°C lorsque vous appuyez une seconde fois.
4. Appuyez sur une touche à l'exception de "B" (My Zone) pour confirmer, sinon le réglage se confirme automatiquement après 5 secondes. L'indicateur « b » arrête de clignoter.

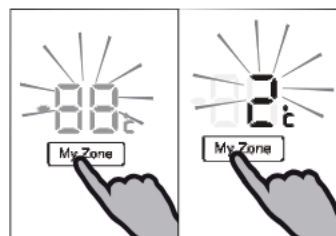

### Remarque

La température de conservation du rayon My Zone ne peut être en dessus de la température du réfrigérateur.



## Fonction de réfrigération instantanée (Rayon spécial) (Uniquement mod. A3FE742C \* J A3FE742C \* JU1 A4FE742C \* J B3FE742C \* J / W B3FE788CPJW)

La fonction réfrigération instantanée vous permet de rafraîchir les boissons rapidement, lorsque vous les mettez dans le rayon spécial, de la température ambiante à une température rafraîchissante en 30 minutes. La fonction se désactive après 30 minutes; vous pouvez mettre les boissons une fois que la température est réglée entre 0°C et 5°C. La température du tiroir spécial sera influencée par le réglage de la température du réfrigérateur.

- ▶ Déverrouillez le panneau s'il est verrouillé.
- ▶ Appuyez sur le bouton "D" (Instant Cool) pour sélectionner le Special Box. L'indicateur "d" s'allume et la fonction est activée.
- ▶ La même opération permet de désactiver la fonction réfrigération instantanée manuellement.

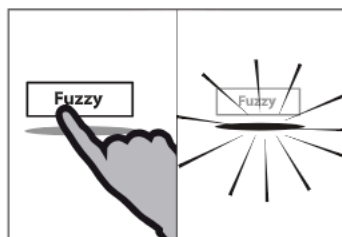

## Mode flou (mode de réglage automatique pour A3FE742C \* JU1)

Sous le mode multifonction l'appareil peut automatiquement régler la température selon la température ambiante et le changement de température à l'intérieur de l'appareil. Cette fonction est totalement libre.

- ▶ Déverrouillez le panneau s'il est verrouillé.
- ▶ Appuyez sur le bouton "E" (Fuzzy).
- ▶ L'indicateur "e" s'allume et la fonction est activée.
- ▶ La fonction se désactive en appuyant à nouveau sur le bouton « E » (Multifonctions) une seconde fois ou en sélectionnant une autre fonction.

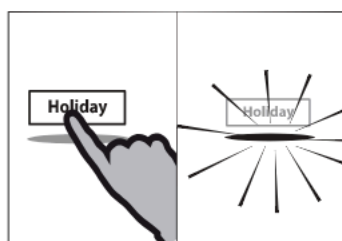

## Fonction Holiday (vacances)

Cette fonction permet de régler la température du réfrigérateur de manière permanente à 17 °C.

Cela vous permet de tenir la porte du réfrigérateur vide fermée sans odeur ou de moisissure pendant votre longue absence (par exemple pendant les vacances). Vous êtes libre de régler la température du congélateur.

- ▶ Déverrouillez le panneau s'il est verrouillé.
- ▶ Appuyez sur le bouton "F" (Holiday).
- ▶ L'indicateur "f" s'allume et la fonction est activée.
- ▶ Vous pouvez désactiver la fonction en appuyant à nouveau sur le bouton « F » (Holiday) ou en sélectionnant une autre fonction.



### AVERTISSEMENT !

Sous la fonction Vacances, aucun aliment ne doit être conservé dans le réfrigérateur. La température de + 17°C est trop élevée pour conserver des aliments.

**Fonction réfrigérateur désactivé**

(Uniquement les modèles C3FE744C \* J  
et C3FE744C \* JW)

Cette fonction arrête le réfrigérateur. Ceci n'a aucun effet sur le compartiment congélateur.

1. Déverrouillez le panneau s'il est verrouillé.
2. Appuyez sur le bouton « H » (Réfrigérateur désactivé) pour sélectionner la fonction réfrigérateur désactivé. L'indicateur "h" s'allume et la fonction est activée.
3. La même opération permet de quitter manuellement la fonction réfrigérateur désactivé.

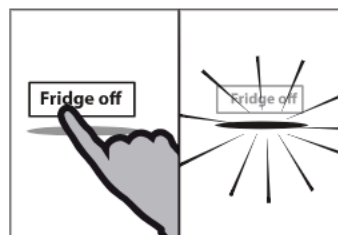
**AVERTISSEMENT !**

- Videz l'appareil avant de l'arrêter.
- Gardez la porte du compartiment réfrigérateur ouverte, lorsque la fonction Réfrigérateur désactivé est activée, afin d'éviter les odeurs ou la moisissure.

**Distributeur d'eau**

(Uniquement pour les modèles équipés de distributeur d'eau)

Vous pouvez recueillir de l'eau potable froide grâce au distributeur d'eau.

Nettoyez le réservoir d'eau avant la première utilisation (Voir ENTRETIEN ET NETTOYAGE)

**Remplissage du réservoir d'eau****AVERTISSEMENT !**

Utilisez uniquement de l'eau potable.

1. Assurez-vous que le réservoir d'eau est correctement inséré (Voir APPAREIL)
2. Faites tourner et soulevez le couvercle arrondi (A) et remplissez le réservoir d'eau avec de l'eau potable froide.
3. Remplissez de l'eau uniquement jusqu'à la marque (1,8 l) ; car elle pourrait déborder à l'ouverture et à la fermeture de la porte.
4. Fermez le couvercle arrondi jusqu'à ce qu'il s'emboîte parfaitement.

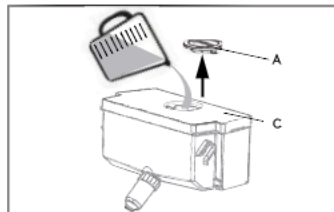
**Remarque**

- Éliminez l'eau résiduelle et nettoyez le réservoir d'eau avant de le remplir.
- Si vous n'aurez pas besoin d'eau pendant une longue période, veuillez vider le réservoir d'eau et le remettre en place nettoyé.
- En outre, le couvercle (C) sur le réservoir d'eau permet d'économiser de l'énergie. Au cas où vous n'aurez pas besoin d'eau provenant du distributeur d'eau pendant une longue période, veuillez toutefois installer le couvercle pour une meilleure isolation et pour économiser de l'énergie.

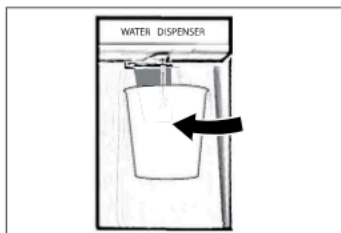

## Comment obtenir de l'eau du distributeur

1. Placez un verre sous la sortie d'eau.  
Poussez légèrement le levier du distributeur d'eau avec votre verre.  
Pour éviter les éclaboussures, assurez-vous que le verre est au même niveau que le distributeur.



## Conseils pour économiser de l'énergie

- ▶ Assurez-vous que l'appareil est suffisamment ventilé (Voir INSTALLATION).
- ▶ Ne pas installer l'appareil en direction des rayons solaires ou à proximité des sources de chaleur (par exemple, les cuisinières, chauffe-eau).
- ▶ Évitez de faire fonctionner l'appareil à une température inutilement basse. La consommation énergétique augmente lorsque l'appareil fonctionne à des températures basses.
- ▶ Les fonctions telles que SUPER COOL ou SUPER FREEZE consomment plus d'énergie.
- ▶ Laissez les aliments refroidir avant de les mettre dans l'appareil.
- ▶ Ouvrez la porte de l'appareil le moins possible et le plus brièvement possible.
- ▶ Ne remplissez pas l'appareil pour ne pas obstruer le flux d'air.
- ▶ Évitez que l'air n'entre dans les aliments emballés.
- ▶ Maintenez toujours les joints de porte propres pour que la porte se ferme correctement.
- ▶ Dégivrez les aliments congelés dans le compartiment de congélation.



### Conseils sur la conservation des aliments frais.

#### Conservez-les dans le compartiment réfrigération.

- ▶ Tenez votre réfrigérateur à une température inférieure à 5°C.
- ▶ Les aliments chauds doivent être refroidir à la température ambiante avant de les conserver dans l'appareil.
- ▶ Les aliments à conserver dans le réfrigérateur doivent être au préalable lavés et séchés.
- ▶ Les aliments à conserver doivent être bien couverts pour éviter les odeurs ou une altération du goût.
- ▶ Ne conservez pas de grandes quantités d'aliments. Laissez de l'espace entre les aliments pour permettre à l'air froid de circuler entre eux, pour une meilleure réfrigération et homogène.
- ▶ Les aliments consommés tous les jours peuvent être conservés à l'avant du rayon.
- ▶ Laissez un espace entre les aliments et les parois internes, pour que l'air y circule. Surtout, ne conservez pas d'aliments près des parois arrière : les aliments peuvent congeler et s'y coller. Évitez un contact direct entre les aliments (notamment les aliments huileux et acides) et la paroi interne, car les aliments huileux/acides peuvent l'éroder. Nettoyez l'huile/les acides qui sont sur les aliments.
- ▶ Dégivrez les aliments congelés dans le compartiment de congélation. De cette manière vous pouvez utiliser les aliments congelés pour réduire la température du compartiment et économiser de l'énergie.
- ▶ Le processus de vieillissement des fruits et des légumes tels que la courgette, le melon, la papaye, la banane, l'ananas, etc. ; peut accélérer dans le réfrigérateur. Par conséquent, il est recommandé de les conserver dans le réfrigérateur. Cependant, le mûrissement des aliments complètement verts peut être retardé pendant un certain temps. Les oignons, l'ail, le gingembre, et autres légumes à racine se conservent à une température ambiante.
- ▶ Les odeurs désagréables à l'intérieur du réfrigérateur signalent que quelque chose s'est versé et qu'il faut nettoyer. Voir ENTRETIEN ET NETTOYAGE.
- ▶ Les aliments différents doivent être placés dans des compartiments différents en fonction de leurs caractéristiques.

Aliment	Emplacement
Le beurre, le fromage	Balconnet supérieur de porte
Les œufs	Casier de porte
Les fruits, les légumes, la salade	Bac à fruits et à légumes ou tiroir My Zone (2 °C ~ 5 °C)
La viande, les saucisses, le fromage et le lait	Rayon inférieur (rayon plus bas / couverture au-dessus du rayon fruits et légumes).
Les produits laitiers, les conserves, les boîtes	Rayon supérieur ou casier de porte
Les boissons, bouteilles et tubes	Casier de porte
La viande fraîche, le poisson frais, les saucisses, les aliments cuisinés	Tiroir My zone (-2 °C ~ 2 °C)
Les boissons	Tiroir spécial avec fonction de réfrigération instantanée (Uniquement pour les modèles A3FE742C*J, A3FE742C*JU1, A4FE742C*J, B3FE742C*J/W and B3FE788CPJW)

## Conservez dans le compartiment congélation.

- ▶ Réglez la température de congélation à  $-18^{\circ}\text{C}$ .
- ▶ 24 heures avant la congélation, réglez la fonction Super Réfrigération ; pour de petites quantités d'aliments 4-6 heures sont suffisantes.
- ▶ Les aliments chauds doivent être refroidir à la température ambiante avant de les conserver dans le congélateur.
- ▶ Les aliments découpés en petits morceaux se congèlent plus rapidement et se dégivrent aussi facilement pour la cuisson. Le poids recommandé pour chaque portion est moins de 2,5kg.
- ▶ Il vaut mieux conditionner les aliments avant de les conserver dans le congélateur. L'extérieur du conditionnement doit être sec pour éviter que les sacs ne se collent les uns contre les autres. Le matériel de conditionnement doit être sans odeur, hermétique, et non toxique.
- ▶ Pour éviter de dépasser le temps de conservation, veuillez inscrire la date de congélation, l'heure et le nom de l'aliment sur l'emballage en fonction des temps de conservation des différents aliments.
- ▶ **AVERTISSEMENT !** Les acides, les alcalis, le sel, etc. peuvent éroder la surface intérieure du congélateur. Ne placez pas les aliments contenant ces substances (par exemple les poissons d'eau profonde) directement sur les surfaces intérieures. L'eau salée dans le congélateur doit immédiatement être nettoyée.
- ▶ Évitez de dépasser la durée recommandée par le fabricant pour la conservation des aliments. Ne sortez que la quantité d'aliments nécessaire du congélateur.
- ▶ Consommez rapidement les aliments décongelés. Les aliments décongelés ne peuvent être recongelés sauf s'ils sont cuits, auquel cas ils ne sont pas mangeables.
- ▶ Ne gardez pas une trop grande quantité d'aliments dans le congélateur. Veuillez vous référer à la capacité de congélation du congélateur - Voir TECHNICAL DATA (DONNÉES TECHNIQUES) ou les informations sur la plaque signalétique.
- ▶ Les aliments peuvent se conserver dans le congélateur à une température d'au moins  $-18^{\circ}\text{C}$  pendant 2 à 12 mois, selon ses caractéristiques (par exemple, la viande : 3-12 mois, les légumes : 6-12 mois).
- ▶ Lorsque vous congelez des aliments frais, évitez de les mettre contre des aliments déjà congelés. Risque de décongélation !
- ▶ Dégivrez les aliments congelés dans le réfrigérateur. De cette manière vous pouvez utiliser les aliments congelés pour réduire la température du compartiment et économiser de l'énergie.

## Lorsque vous conservez les aliments surgelés, veuillez suivre les instructions suivantes :

- ▶ Suivez toujours les instructions des fabricants concernant le temps de conservation de ces aliments. Ne pas dépasser ces délais !
- ▶ Faites en sorte que le temps entre l'achat et la conservation soit le plus court possible pour préserver la qualité de l'aliment.
- ▶ Achetez les aliments surgelés qui peuvent se conserver à une température de  $-18^{\circ}\text{C}$  ou moins.
- ▶ Évitez d'acheter des aliments qui ont du givre ou de la glace sur l'emballage - cela indique que ces aliments ont été partiellement décongelés puis recongelés à un moment donné - la montée de température affecte la qualité des aliments.



### Ventilation multiple

Le réfrigérateur est équipé d'un système de ventilation multiple, qui permet à l'air froid de circuler dans tous les rayons. ce système permet de maintenir une température homogène et de conserver les aliments pendant plus longtemps.

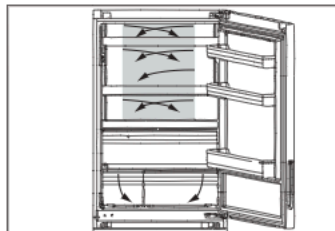

### Étagères réglables

Régalez la hauteur des étagères selon vos besoins de conservation.

1. Pour réaménager une étagère, retirez-la d'abord en soulevant ses bords arrière (1) puis sortez-la (2).
2. Pour le réinstaller, placez-le sur les anses des deux côtés puis poussez-le en profondeur vers l'arrière jusqu'à ce que l'arrière se fixe dans les anses sur les côtés.

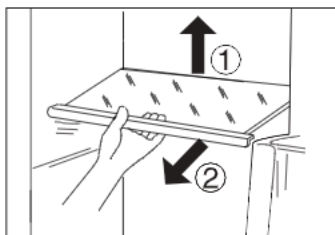

#### Remarque :

Assurez-vous que tous les bouts du rayon sont uniformes.

### Rayon My Zone

Pour utiliser et régler la température du rayon My Zone, Veuillez vous référer à la partie USE (rayon My Zone).

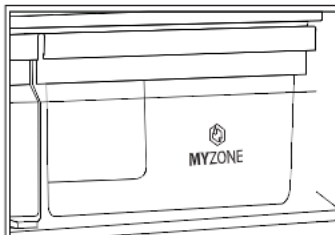

### Bac à fruits et à légumes avec contrôle automatique d'humidité

Les fruits et légumes resteront frais pendant longtemps s'ils sont conservés dans ce rayon équipé d'un contrôle automatique d'humidité.

Le couvercle du rayon fruits et légumes est équipé d'une membrane écologique avec fonction respiratoire.

Si l'humidité augmente à cause de la transpiration des légumes frais, le structure de la membrane s'ouvre et permet de laisser échapper le surplus de moisissure vers l'extérieur. Si les légumes/fruits perdent trop d'eau, la membrane prévient l'évaporation de l'eau. Ainsi l'humidité des fruits et légumes peut être maintenue à 90% max.

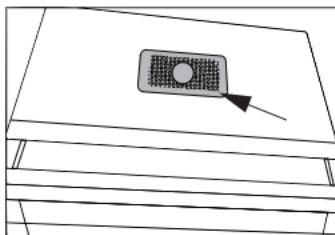

#### Remarque :

Ne pas obstruer la membrane écologique.

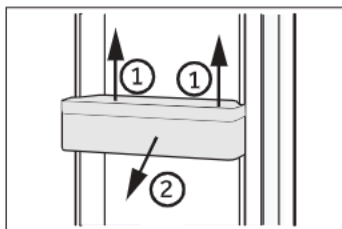

### Balconnets de porte amovibles

Les casiers de porte peuvent être démontés pour les nettoyer. Placez les mains sur chaque côté du balconnet, soulevez-le (1) puis sortez-le (2).

Pour insérer le balconnet, suivez les étapes ci-dessus dans le sens inverse.

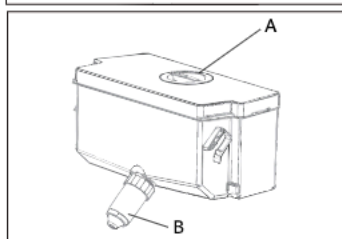

### Réservoir d'eau amovible (Uniquement pour les modèles équipés de distributeur d'eau)

Vous pouvez retirer et réinstaller le réservoir d'eau de la même manière que les balconnets de porte.

### Installation du réservoir d'eau (Uniquement pour les modèles équipés de distributeur d'eau)

Placez le réservoir d'eau de telle sorte que la sortie d'eau (B) corresponde à l'ouverture de la porte. Assurez-vous que le réservoir d'eau est verrouillé.



### Remarque :

- ▶ Si le réservoir d'eau n'est pas inséré correctement, de l'eau peut s'échapper du raccord.
- ▶ N'exercez pas de force excessive lors du retrait ou de l'installation du réservoir d'eau, pour éviter de l'endommager.

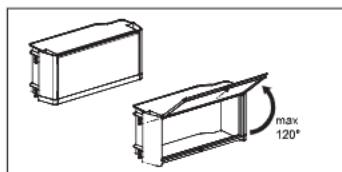

### Boîtier étanche

(Seulement mod. B3FE742CMJW et B3FE788CPJW)

Il est utilisé pour la conservation séparée des médicaments ou des produits cosmétiques.

Évitez d'ouvrir le boîtier étanche à un angle supérieur à 120°, au risque de l'endommager.



### AVERTISSEMENT !

Évitez de conserver des produits qui nécessitent des températures de stockage précises, tels que des médicaments et des produits thérapeutiques, pour empêcher qu'ils se détériorent.



### EN OPTION : Indicateur de température OK

L'indicateur de température OK sert à déterminer les températures en dessous de +4 °C. Diminuez progressivement la température si le signe OK ne s'affiche pas.



### Remarque :

Une fois que l'appareil est mis en marche, il faut 12 heures pour atteindre les bonnes températures.

**Tiroir de congélation 3D****(Seulement modèle pour 3 portes et 4 portes)**

Les tiroirs du congélateur sont complètement extensibles. Ils sont équipés de glissières télescopiques à roulement facile pour vous permettre de mieux sortir et de remettre les tiroirs dans le congélateur. Grâce à son système de fermeture automatique de porte, il est facile de manœuvrer et d'économiser ainsi l'énergie.

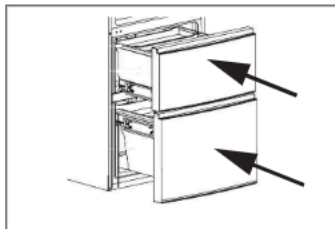
**AVERTISSEMENT !**

Ne surchargez pas les tiroirs. Charge maximale pour chaque tiroir : 35 kg.!

**Tiroir de congélateur démontable****(Seulement modèle pour 3 portes et 4 portes)**

Les aliments de grande capacité comme les aliments surgelés peuvent être conservés après avoir sorti les tiroirs internes et les bacs. Pour une meilleure congélation de grandes quantités d'aliments, placez les aliments sur le rayon en verre entre les compartiments du congélateur (voir ci-dessous).

Pour retirer les bacs, tirez-les puis soulevez et sortez-les. Les aliments ne doivent pas déborder des bouts des rayons.

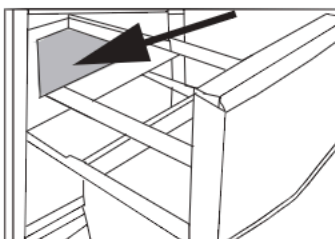
**Compartiment de pré-congélation****(Seulement modèle pour 3 portes et 4 portes)**

Chaque tiroir est équipé d'un compartiment de pré-congélation. Les aliments surgelés frais peuvent être séparés des aliments déjà congelés pour que le processus de congélation soit homogène et pour que les aliments frais ne décongèlent pas les aliments congelés. Après avoir réaménagé les aliments surgelés, ces compartiments peuvent servir à conserver facilement autres choses comme les herbiers, les glaces ou les bacs à glaçons.

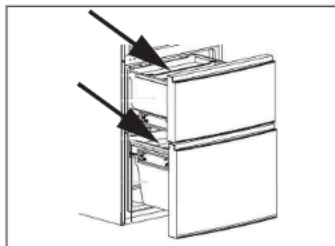
**Bac à glaçons**

1. Remplissez les bacs à glaçons au 3/4 plein, fermez avec le couvercle et laissez-les dans le compartiment de pré-congélation.
2. Tordez légèrement le bac ou tenez-le sous le robinet pour sortir les glaçons.

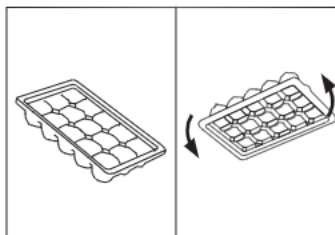



## AVERTISSEMENT !

Débranchez l'appareil de la prise d'alimentation avant de le nettoyer.

### Nettoyage

Nettoyez l'appareil uniquement lorsqu'il y a moins d'aliments ou pas d'aliments.

Pour un bon entretien et afin de prévenir les mauvaises odeurs, veuillez nettoyer l'appareil tous les quatre semaines.



## AVERTISSEMENT !

- ▶ Évitez de nettoyer l'appareil à l'aide de brosses dures, métalliques, de détergent en poudre, d'essence, d'acétate d'amyle, d'acétone et toute autre solution similaire organique, acide ou alcaline. Veuillez nettoyer avec du détergent spécial réfrigérateur pour éviter tout dommage.
- ▶ Ne pas utiliser de vaporisateur ou nettoyeur à grande eau pendant le nettoyage.
- ▶ Ne pas utiliser un pulvérisateur d'eau ou nettoyant à vapeur pour nettoyer l'appareil.
- ▶ Ne pas nettoyer les rayons de congélation en verre avec de l'eau chaude. Le changement soudain de température pourrait briser le verre.
- ▶ Évitez de toucher la surface intérieure du compartiment de congélation, notamment avec les mains mouillées ; vos mains pourraient se congeler au contact de ladite surface.
- ▶ En cas de chauffage, vérifiez l'état des aliments congelés.



- ▶ Gardez toujours le joint de porte propre.
- ▶ Nettoyez l'intérieur et l'extérieur de l'appareil avec une éponge humide humidifiée dans de l'eau tiède et un détergent doux.
- ▶ Rincez avec un torchon doux.
- ▶ Ne lavez aucun élément de l'appareil au lave-vaisselle.
- ▶ Attendez au moins 5 minutes avant de redémarrer l'appareil, parce que plusieurs redémarrages endommageraient le compresseur.

### Nettoyage du réservoir d'eau (Uniquement pour les modèles équipés de distributeur d'eau)

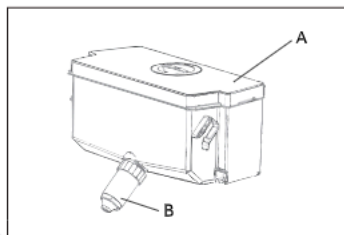

1. Sortez le réservoir d'eau de l'appareil.
2. Retirez le couvercle (A).
3. Dévissez le robinet du distributeur (B)
4. Nettoyez le réservoir et le robinet du distributeur avec de l'eau chaude et un détergent liquide pour vaisselle. Rincez abondamment à l'eau.
5. Montez le robinet du distributeur, fermez le couvercle et remplacez le réservoir à l'intérieur de l'appareil.

**Dégivrage**

Le réfrigérateur et le congélateur se dégivrent automatiquement, aucune opération manuelle n'est nécessaire.

**Remplacer les lampes LED****AVERTISSEMENT !**

Ne remplacez pas la lampe DEL vous-même, elle doit être remplacée uniquement par le fabricant ou l'agent de maintenance agréé.

Les lampes sont des lampes LED ; elles consomment moins d'énergie et ont une longue durée de vie. En cas de problème, veuillez contacter le service clientèle. Voir SERVICE CLIENTÈLE.

Caractéristiques des lampes :

Modèle	Compartiment réfrigérateur		Compartiment congélateur	
	Tension	Puissance max.	Tension	Puissance max.
A3FE742C*J A3FE742C*JU1 B3FE742C*J/W B3FE788CPJW A4FE742C*J	12 V	10 W	12V	2 W
C3FE744C*J C3FE744C*JW	12V	2 W	-	-

**Joint de porte secondaires démontables**

(Uniquement les modèles A3FE742C \* J, A3FE742C \* JU1, A4FE742C \* J,

B3FE742C \* J / W et B3FE788CPJW)

L'appareil dispose de six joints de porte sur les tiroirs inférieur et supérieur du congélateur.

1. Localiser les cinq joints de porte en haut et en bas du tiroir du congélateur.
2. Assurez-vous que les côtés pliés des joints pointent vers l'intérieur lors de la fixation.
3. Localisez le joint inférieur du tiroir supérieur tel qu'indiqué.
4. Assurez-vous que le côté plié de ce joint pointe vers le bas lors de la fixation.

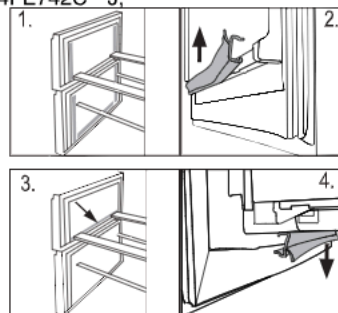

Vous pouvez avoir ces joints ainsi que les joints de la porte / tiroir pivotant auprès du service clientèle. (voir la carte de garantie).

# Entretien et nettoyage

FR

## Non-utilisation pendant une longue période

Si l'appareil ne sera pas utilisé pendant une longue période, et vous n'allez pas utiliser la fonction Vacances du réfrigérateur :

- ▶ Retirez les aliments.
- ▶ Videz et nettoyez le réservoir d'eau (uniquement les modèles équipés de distributeur d'eau).
- ▶ Débranchez la prise d'alimentation.
- ▶ Nettoyez l'appareil tel qu'indiqué ci-dessus.
- ▶ Laissez la porte et les tiroirs/porte du congélateur ouverts pour éviter les mauvaises odeurs à l'intérieur.



## Remarque

N'éteignez l'appareil que si c'est absolument nécessaire.

## Déplacer l'appareil

1. Retirez tous les aliments et débranchez l'appareil.
2. Sécurisez les rayons et autres pièces amovibles à l'intérieur du réfrigérateur et du congélateur à l'aide d'un ruban adhésif.
3. Ne penchez pas le réfrigérateur à plus de 45° pour éviter d'endommager le système de réfrigération.



## AVERTISSEMENT !

- ▶ Ne soulevez l'appareil par les poignées.
- ▶ Ne jamais placer l'appareil horizontalement au sol.

## Casier de pré-congélation

Chaque tiroir est équipé d'un casier de pré-congélation (Fig. 7.9). Les aliments surgelés frais peuvent être séparés des aliments déjà congelés pour que le processus de congélation soit homogène et pour que les aliments frais ne décongèlent pas les aliments congelés. Après avoir réaménagé les aliments surgelés, ces compartiments peuvent servir à conserver facilement autres choses comme les herbières, les glaces ou les bacs à glaçons.

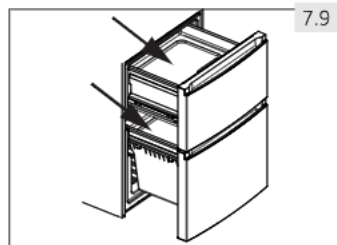

## Plaqué réfrigérante

Utilisez la plaque réfrigérante (Fig. 7.10) pour :

### Congélation rapide

Lorsque vous utilisez la plaque réfrigérante du compartiment congélateur, les aliments que vous placez sur la plaque sont congelés trois fois plus vite que dans un congélateur ordinaire. La zone de formation maximum de cristaux est réduite ; la qualité de l'aliment est préservée :

- ▶ Placez la plaque réfrigérante dans l'espace du tiroir supérieur du congélateur prévu à cet effet et placez l'aliment sur le côté portant la mention « Plaque réfrigérante ».

### Décongélation rapide

Lorsque vous utilisez la plaque réfrigérante hors de l'appareil, l'aliment se décongèle cinq fois plus vite que sans la plaque car :

- ▶ vous permettez à la plaque de refroidir à la température ambiante en la plaçant sur une surface plane hors de l'appareil. Placez l'aliment sur le côté portant la mention « Plaque réfrigérante ».



Attention de ne pas provoquer un incendie des matériaux inflammables

AVERTISSEMENT : Assurez-vous que le cordon d'alimentation n'est pas coincé ou endommagé lors du positionnement de l'appareil.

AVERTISSEMENT : Ne placez pas plusieurs prises de courant ou alimentations portables à l'arrière de l'appareil.



Vous pouvez résoudre la plupart des problèmes qui pourraient survenir sans expertise précise. En cas de problème, veuillez vérifier toutes les solutions possibles en suivant les instructions ci-dessous avant de contacter un service après-vente. Voir SERVICE CLIENTÈLE.



### AVERTISSEMENT !

- ▶ Avant tout entretien, veuillez arrêter l'appareil et le débrancher de l'alimentation électrique.
- ▶ Les appareils électriques doivent être entretenus uniquement par des experts en électricité, parce qu'une mauvaise intervention pourrait causer des dommages considérables.
- ▶ Faire remplacer le cordon d'alimentation endommagé par le fabricant, son représentant ou par des personnes qualifiées afin d'éviter tout risque.

Problème	Causes probables	Solutions possibles
Le compresseur ne fonctionne pas.	<ul style="list-style-type: none"> <li>• La fiche principale n'est pas branchée à la prise.</li> <li>• L'appareil est en cycle de dégivrage.</li> </ul>	<ul style="list-style-type: none"> <li>• Branchez la fiche.</li> <li>• Ce processus est normal pour un dégivrage automatique.</li> </ul>
L'appareil tourne continuellement ou tourne pendant trop longtemps.	<ul style="list-style-type: none"> <li>• La température intérieure et extérieure est trop élevée.</li> <li>• L'appareil a été en arrêt pendant trop longtemps.</li> <li>• Une porte/tiroir de l'appareil ne se ferme pas correctement.</li> <li>• La porte/le tiroir a été ouvert trop souvent ou pendant trop longtemps.</li> <li>• La température du congélateur est trop basse.</li> <li>• Le joint de porte/tiroir est sale, usé, fissuré ou pas compatible.</li> <li>• Le flux d'air nécessaire n'est pas garanti.</li> </ul>	<ul style="list-style-type: none"> <li>• Dans ce cas, il est normal que l'appareil tourne plus longtemps.</li> <li>• Normalement, il faut 8 à 12 heures pour que l'appareil se dégivre complètement.</li> <li>• Fermez la porte/tiroir et assurez-vous que l'appareil est placé sur une surface plane et qu'on ne retrouve pas d'aliments ou de récipient qui cognent sur la porte.</li> <li>• N'ouvrez pas la porte/tiroir trop fréquemment.</li> <li>• Réglez la température plus haut jusqu'à obtenir la température du réfrigérateur. Il faut 24 heures pour que la température du réfrigérateur se stabilise.</li> <li>• Nettoyez le joint de la porte/tiroir ou faites les remplacer par le service client.</li> <li>• Assurez une ventilation adéquate.</li> </ul>
L'intérieur du réfrigérateur est sale ad/ou dégage des odeurs.	<ul style="list-style-type: none"> <li>• L'intérieur du réfrigérateur a besoin de nettoyage.</li> <li>• Les aliments aux odeurs fortes sont conservés dans le réfrigérateur.</li> </ul>	<ul style="list-style-type: none"> <li>• Nettoyez l'intérieur du réfrigérateur.</li> <li>• Emballez les aliments correctement.</li> </ul>

Problème	Causes probables	Solutions possibles
L'appareil n'est pas suffisamment froid.	<ul style="list-style-type: none"> <li>• La température est trop élevée.</li> <li>• Des aliments trop chauds sont placés dans le congélateur.</li> <li>• Trop d'aliments ont été conservés à la fois.</li> <li>• Les aliments sont trop près les uns des autres.</li> <li>• Une porte/tiroir de l'appareil ne se ferme pas correctement.</li> <li>• La porte/le tiroir a été ouvert trop souvent ou pendant trop longtemps.</li> </ul>	<ul style="list-style-type: none"> <li>• Réglez à nouveau la température</li> <li>• Toujours laisser les aliments refroidir avant de les conserver.</li> <li>• Toujours conserver de petites quantités d'aliments.</li> <li>• Laissez de l'espace entre les différents aliments pour permettre à l'air de circuler.</li> <li>• Fermez la porte/tiroir.</li> <li>• N'ouvrez pas la porte/tiroir trop fréquemment.</li> </ul>
L'appareil est trop froid.	<ul style="list-style-type: none"> <li>• La température est trop basse.</li> <li>• La fonction Super réfrigération/Super Congélation est activée et tourne trop longtemps.</li> </ul>	<ul style="list-style-type: none"> <li>• Réglez à nouveau la température</li> <li>• Désactivez la fonction Super réfrigération/Super Congélation.</li> </ul>
Formation de moisissure à l'intérieur du réfrigérateur.	<ul style="list-style-type: none"> <li>• Le climat est trop chaud et trop humide.</li> <li>• Une porte/tiroir de l'appareil ne se ferme pas correctement.</li> <li>• La porte/le tiroir a été ouvert trop souvent ou pendant trop longtemps.</li> <li>• Les récipients contenant les aliments ou les liquides sont laissés ouverts.</li> </ul>	<ul style="list-style-type: none"> <li>• Augmentez la température</li> <li>• Fermez la porte/tiroir.</li> <li>• N'ouvrez pas la porte/tiroir trop fréquemment.</li> <li>• Laissez les aliments chauds refroidir à la température ambiante avant de les couvrir et de les placer dans l'appareil.</li> </ul>
La moisissure s'accumule sur les surfaces extérieures du réfrigérateur ou entre la porte et le tiroir.	<ul style="list-style-type: none"> <li>• Le climat est trop chaud et trop humide.</li> <li>• La porte/tiroir n'est pas hermétiquement fermé. L'air froid dans l'appareil et l'air chaud à l'extérieur est en condensation.</li> </ul>	<ul style="list-style-type: none"> <li>• Ceci est normal en zone humide et cela change lorsque l'humidité diminue.</li> <li>• Assurez-vous que la porte/tiroir est bien fermé.</li> </ul>
Du givre dur dans le congélateur.	<ul style="list-style-type: none"> <li>• Les aliments ne sont pas bien emballés.</li> <li>• Une porte/tiroir de l'appareil ne se ferme pas correctement.</li> <li>• La porte/le tiroir a été ouvert trop souvent ou pendant trop longtemps.</li> <li>• Le joint de porte/tiroir est sale, usé, fissuré ou pas compatible.</li> <li>• Quelque chose à l'intérieur empêche la porte de se fermer correctement.</li> </ul>	<ul style="list-style-type: none"> <li>• Toujours bien emballer les aliments.</li> <li>• Fermez la porte/tiroir.</li> <li>• N'ouvrez pas la porte/tiroir trop fréquemment.</li> <li>• Nettoyez le joint de la porte/tiroir ou remplacez-les par de nouveaux.</li> <li>• Repositionnez les rayons, les casiers de porte, ou les récipients à l'intérieur pour permettre à la porte/tiroir de se fermer.</li> </ul>



Problème	Causes probables	Solutions possibles
L'appareil produit des sons bizarres.	<ul style="list-style-type: none"> <li>L'appareil n'est pas placé sur une surface plane.</li> <li>L'appareil est en contact avec certains objets.</li> </ul>	<ul style="list-style-type: none"> <li>Régler les supports afin d'équilibrer l'appareil.</li> <li>Retirez les objets autour de l'appareil.</li> </ul>
Un son léger comparable à celui de l'eau qui coule retentit.	<ul style="list-style-type: none"> <li>-</li> </ul>	<ul style="list-style-type: none"> <li>C'est normal.</li> </ul>
Vous entendrez un bip.	<ul style="list-style-type: none"> <li>La porte du réfrigérateur est ouverte.</li> <li>La température du congélateur est très élevée.</li> </ul>	<ul style="list-style-type: none"> <li>Fermez la porte ou arrêtez l'alarme manuellement.</li> <li>L'alarme est normale lorsque vous l'activez pour la première fois parce que la température est relativement élevée. Vous pouvez arrêter l'alarme manuellement (voir la partie USE).</li> </ul>
Vous entendrez un léger ronronnement.	<ul style="list-style-type: none"> <li>Le système anti-condensation fonctionne.</li> </ul>	<ul style="list-style-type: none"> <li>Ceci prévient la condensation et c'est normal.</li> </ul>
La lampe à l'intérieur ou le système de refroidissement ne fonctionne pas.	<ul style="list-style-type: none"> <li>La fiche principale n'est pas branchée à la prise.</li> <li>L'alimentation électrique est anormale.</li> <li>La lampe LED ne fonctionne pas.</li> </ul>	<ul style="list-style-type: none"> <li>Branchez la fiche.</li> <li>Vérifiez l'alimentation électrique de la pièce. Contactez la compagnie d'électricité.</li> <li>Veillez contacter le service client pour changer la lampe.</li> </ul>

### Interruption de l'alimentation

En cas de coupure d'électricité, les aliments sont en sécurité au froid pendant près de 16 heures. Suivez les conseils suivants pour une interruption de courant prolongée, notamment en été :

- ▶ Ouvrez la porte/tiroir à des fréquences très réduites.
- ▶ Ne conservez pas plus d'aliments dans l'appareil pendant l'interruption de courant.
- ▶ Si vous êtes informé à l'avance de la coupure et de ce que l'interruption durera plus de 16 heures, faites des boules de glace, mettez-les dans un récipient et placez le récipient au-dessus du réfrigérateur.
- ▶ Il est conseillé d'inspecter les aliments une fois le courant rétabli.
- ▶ Étant donné que la température à l'intérieur du réfrigérateur va augmenter pendant l'interruption ou autre panne, la période de conservation et la qualité des aliments seront réduites. Tout aliment décongelé doit être consommé, cuisiné ou recongelé (si possible), immédiatement après, pour éviter tout risque sur la santé.

## Déballage



### AVERTISSEMENT !

- ▶ L'appareil est lourd. Il faut toujours être au moins à deux pour le manœuvrer.
  - ▶ Tenez tous les emballages hors de portée des enfants et mettez-les au rebut dans le respect de l'environnement.
- ▶ Sortez l'appareil de l'emballage.
  - ▶ Retirez tous les emballages.

### Conditions environnementales

La température de la pièce doit toujours varier entre 10 °C et 43 °C, parce qu'elle peut influencer la température à l'intérieur de l'appareil et la consommation énergétique. Ne pas installer l'appareil près des appareils qui produisent de la chaleur (cuisinières, réfrigérateurs) sans isolation.

### Réversibilité de la porte

(Uniquement les modèles A3FE742C \* J, A3FE742C \* JU1, A4FE742C \* J, C3FE744C \* J et C3FE744C \* JW)

Avant d'installer l'appareil de manière permanente, vérifiez la position exacte de la charnière de la porte. En cas de besoin, voir la partie DOOR REVERSIBILITY.

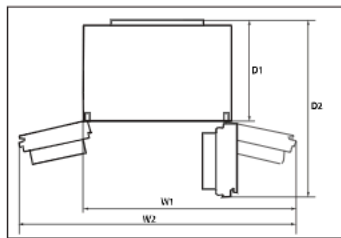

### Caractéristiques de la pièce

Espace nécessaire lorsque la porte est ouverte.

Modèle	Largeur de l'appareil en mm		Profondeur de l'appareil en mm	
	W1	W2	D1	D2
A3FE742C*J	1100	-	600	1323
A3FE742C*JU1				
A4FE742C*J				
C3FE744C*J				
C3FE744C*JW				
B3FE742C*J/W	-	1120	600	970
B3FE788CPJW				

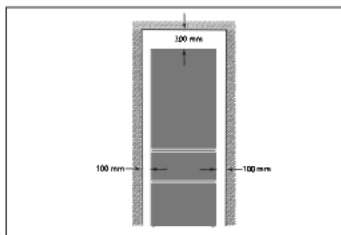

### Ventilation croisée

Pour une meilleure ventilation de l'appareil pour des raisons de sécurité, veuillez respecter les instructions sur la ventilation croisée.

**Positionner l'appareil**

L'appareil doit être placé sur une surface plane et solide.

1. Penchez légèrement l'appareil vers l'arrière.
2. Réglez les supports de fixation au niveau souhaité.

Assurez-vous que la distance vers le mur sur le côté de la charnière de la porte est d'au moins 100 mm pour permettre à la porte de s'ouvrir aisément.

3. Vérifiez la stabilité en basculant entre les diagonales. Faites basculer légèrement dans les deux directions. Sinon le cadre peut se déformer causant ainsi une fuite au niveau des joints de porte. Une légère inclinaison vers l'arrière facilite la fermeture de la porte.

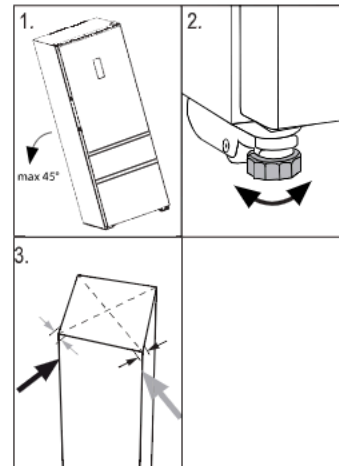
**Temps d'attente**

L'huile d'entretien du compresseur se trouve dans la capsule du compresseur. Cette huile peut se déverser dans le circuit fermé du système pendant le transport. Avant de brancher l'appareil à l'alimentation électrique, vous devez attendre 2 heures pour permettre à l'huile de retourner dans la capsule.

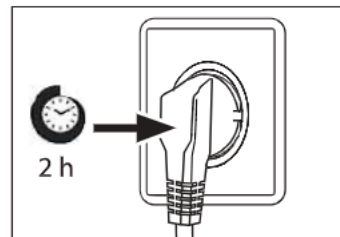
**Branchement électrique**

**Avant chaque branchement, vérifiez si :**

- ▶ l'alimentation électrique, la prise et le fusible sont les mêmes que sur la plaque.
- ▶ la prise d'alimentation est mise à la terre et aucune fiche multiple ou rallonge.
- ▶ la prise d'alimentation et la fiche correspondent parfaitement.

Connectez la fiche à une prise correctement installée.

**AVERTISSEMENT !**

Pour éviter tout risque, remplacez tout câble endommagé auprès du service clients (voir carte de garantie).

## Réversibilité de la porte

(Uniquement les modèles A3FE742C \* J, A3FE742C \* JU1, A4FE742C \* J, C3FE744C \* J et C3FE744C \* JW)

Avant de raccorder l'appareil à l'alimentation électrique, vérifiez que la porte bascule de droite (tel que livré) à gauche, selon les commodités de l'emplacement d'installation et l'utilisation.



### AVERTISSEMENT !

- ▶ L'appareil est lourd. Deux personnes doivent manœuvrer la réversibilité de la porte.
- ▶ Avant toute opération, débranchez d'abord l'appareil de l'alimentation.
- ▶ Ne penchez pas le réfrigérateur à plus de 45° pour éviter d'endommager le système de réfrigération.

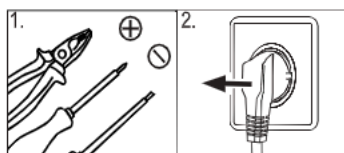

1. Prévoyez les outils nécessaires.
2. Débranchez l'appareil.

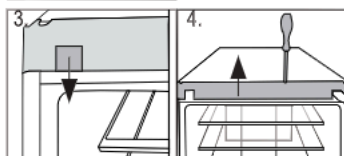

3. Retirez la fixation du couvercle.
4. Retirez la plaque avant du cadre.

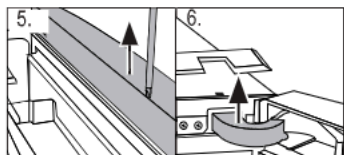

5. Retirez la plaque supérieure de la porte supérieure.
6. Retirez le couvre-charnière.

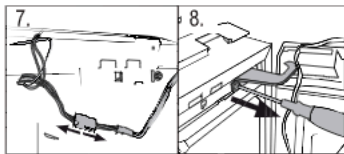

7. Débranchez le câble de raccordement.
8. Dévissez la charnière supérieure.

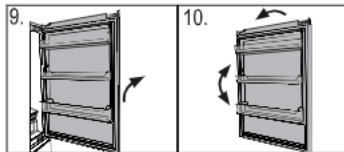

9. Soulevez soigneusement la porte supérieure démontée de la charnière inférieure.
10. Tournez la porte supérieure sens dessus dessous et changez la position du manche de la charnière sur le côté inférieur de la porte.

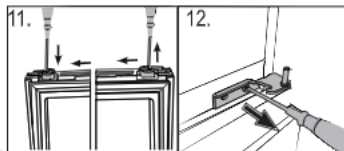

11. Changez le butoir de porte dans le sens inverse
12. Dévissez la charnière inférieure de la porte supérieure.

13. Changez la position des fiches et vissez-les sur le côté.

**Les étapes suivantes (a-f) sont nécessaires uniquement pour les modèles C3FE744C\*J et C3FE744C\*JW**

- a Retirez la porte inférieure
- b Changez les positions des bouchons d'obturation au-dessus de la porte inférieure.
- c Changez la position du butoir de porte situé au bas de la porte inférieure de la position actuelle au côté opposé
- d Dévissez la charnière inférieure
- e Sortez les nouvelles charnières inférieures du sac contenant les accessoires et vissez la nouvelle charnière inférieure sur l'autre côté d'ouverture de la porte.
- f Soulevez doucement la porte inférieure vers la charnière inférieure pour que le pivot se fixe dans le manche de la charnière.

14. Sortez de nouvelles charnières du sac contenant les accessoires et vissez la nouvelle charnière inférieure de la porte supérieure sur l'autre côté d'ouverture de la porte.

**Uniquement pour les modèles C3FE744C\*J et C3FE744C\*JW**

Assurez-vous que le pivot se fixe dans le manche de la charnière de la porte inférieure.

- 15. Soulevez doucement la porte vers la charnière inférieure pour que le pivot se fixe dans le manche de la charnière.
- 16. Fixez la charnière supérieure avec les vis.
- 17. Passez le câble de raccordement à travers le couvre-charnière (livré dans le sac d'accessoires) et placez-le sur la charnière.
- 18. Connectez le câble de raccordement et fixez-le dans l'ouverture.
- 19. Remplacez la plaque avant et le couvercle, vissez et remplacez les attaches (voir fig. 3).

Une fois la porte changée, vérifiez que les joints de port sont correctement montés sur le cadre et que toutes les vis sont bien serrées.

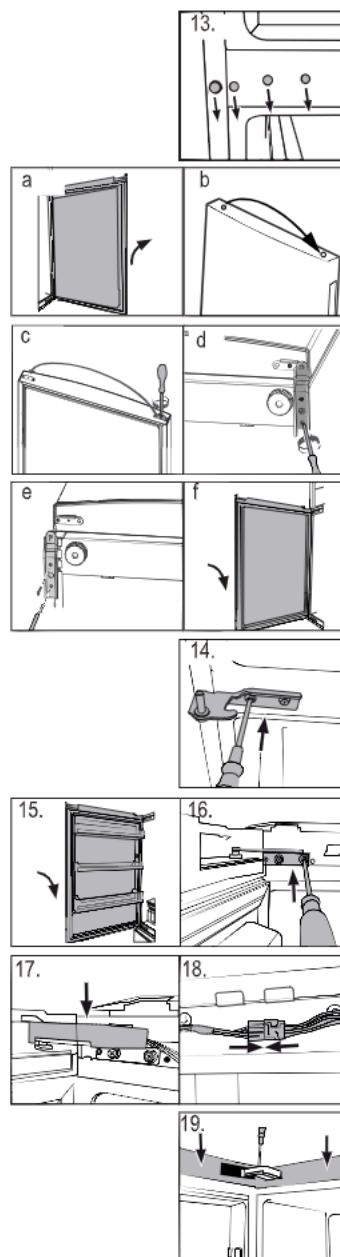

## Fiche du produit conforme à la réglementation UE No 1060/2010

Marque de fabrique	Haier		
Numéro d'identification du modèle	A3FE742C*J A3FE742C*JU1 A4FE742C*J	B3FE742CMJ/W B3FE788CPJW	C3FE744C*J C3FE744C*JW
Catégorie du modèle	Réfrigérateur-congélateur		
Classe d'efficacité énergétique	A++		
Consommation énergétique annuelle (kWh/an) <sup>1)</sup>	313	311	321
Volume de conservation réfrigération (L)	307	297	314
Volume de conservation congélation (L) <sup>****</sup>	129	129	136
Classement en étoile	* A++		
Température des autres compartiments > 14°C	Non-applicable		
Système de givre	Oui		
Protection anti-interruption électrique (h)	16		
Capacité de congélation (kg/24 h)	12		
Classe climatique Cet appareil doit être utilisé à une température ambiante variant entre 10 °C et 43 °C.	SN-N-ST-T		
Émission de bruits aériens (db(A) re 1 pW)	38		
Type de fabrication	Position libre		

<sup>1)</sup> basé sur des résultats d'essais standards pendant 24 heures. La consommation réelle d'énergie dépendra de l'utilisation de l'appareil et de sa position.

### Autres données techniques

Tension/Fréquence	220-240V ~/ 50Hz
Courant d'entrée (A)	1.4
Fusible principal (A)	15
Refroidissant	R600a
Dimensions (H/L/P en mm)	1905 /700/676

**Service clients**

Nous vous recommandons notre Service clients Haier et l'utilisation de pièces d'origine.  
Si vous avez un problème avec l'appareil, veuillez-vous référer à la partie DÉPANNAGE.

Si vous ne trouvez pas de solution, veuillez contacter

- ▶ votre vendeur local ou
- ▶ Notre Centre d'écoute (Call Service Centre) en Europe (voir la liste des numéros de téléphone ci-dessous), ou
- ▶ notre Service & Support au [www.haier.com](http://www.haier.com), où vous pouvez activer le service de réclamations et trouver des Réponses aux Questions posées fréquemment.

Pour contacter notre Service, rassurez-vous que les informations ci-après sont disponibles.  
Ces informations sont disponibles sur la plaque signalétique.

Modèle \_\_\_\_\_

No de série \_\_\_\_\_

Vérifiez également la Carte de garantie fournie avec le produit en cas de garantie.

Centre d'écoute d'Europe		
Pays*	Numéro de téléphone	Coûts
Haier Italie (IT)	199 100 912	
Haier Espagne (ES)	902 509 123	
Haier Allemagne (DE)	0180 5 39 39 99	<ul style="list-style-type: none"> <li>• 14 Ct/Min ligne terrestre</li> <li>• max 42 Ct/Min Mobile</li> </ul>
Haier Autriche (AT)	0820 001 205	<ul style="list-style-type: none"> <li>• 14,53 Ct/Min ligne terrestre</li> <li>• max 20 Ct/Min pour tout autre</li> </ul>
Haier Royaume Uni (UK)	0333 003 8122	
Haier France (FR)	0980 406 409	

\* Pour tout autre pays bien vouloir consulter le site à l'adresse [www.haier.com](http://www.haier.com)

Haier Europe Trading S.R.L.  
Succurcale France  
3-5 rue des Graviers  
92200 NEUILLY SUR SEINE







**Manuale dell'Utente**

**Frigorifero-Congelatore**

A3FE742C \* J

B3FE742C \* J

B3FE742C \* JW

C3FE744C \* J

C3FE744C \* JW

A4FE742C \* J

\*=colour code:  
M,W,G,N,GB,GW,P

**Haier**

IT



### Vi ringraziamo per aver deciso di acquistare un prodotto Haier.

Vi invitiamo a leggere attentamente queste istruzioni prima di iniziare a usare il dispositivo. Le istruzioni contengono informazioni importanti che vi aiuteranno a trarre il meglio da questo dispositivo e vi garantiranno altresì sicurezza in fase di installazione, uso e manutenzione del dispositivo.

Conservare questo manuale in un luogo pratico, di modo da poterlo sempre consultare e garantire un utilizzo sicuro e adeguato del dispositivo.

Qualora il dispositivo venga venduto, ceduto o lasciato nella vecchia abitazione in fase di trasferimento, accertarsi sempre di lasciare anche il manuale, di modo che il nuovo proprietario possa acquisire familiarità col dispositivo e con le relative avvertenze di sicurezza.

### Legenda

#### Avvertenza - Informazioni importanti per la sicurezza



Informazioni e suggerimenti generali



Informazioni ambientali



### Smaltimento

Contribuire alla protezione dell'ambiente e alla salute umana. Collocare l'imballaggio in contenitori adeguati per poterlo riciclare. Contribuire al riciclaggio dei rifiuti provenienti da dispositivi elettrici ed elettronici. Non smaltire i dispositivi recanti questo simbolo con i normali rifiuti domestici. Riportare il prodotto presso la struttura di riciclaggio locale o contattare il proprio ufficio municipale competente in merito.



### AVVERTENZA!

#### Rischio di lesione o soffocamento!

I refrigeranti e i gas vanno smaltiti in modo professionale. Verificare che i tubi del circuito refrigerante non si siano danneggiati prima di smaltirli in modo adeguato. Scollegare il dispositivo dalla presa di corrente. Tagliare il cavo di rete e smaltirlo. Togliere i vassoi e i cassetti, oltre che il lucchetto e le guarnizioni della porta al fine di evitare che i bambini e gli animali domestici rimangano intrappolati all'interno del dispositivo.

Uso previsto.....	5
Sicurezza.....	6
Descrizione del prodotto.....	10
Uso.....	12
Strumentazione.....	23
Manutenzione e pulizia.....	26
Guida alla risoluzione dei problemi.....	29
Installazione.....	32
Dati tecnici.....	36
Assistenza clienti.....	37

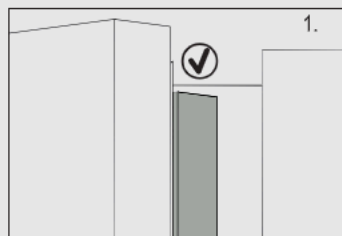
**ATTENZIONE! Modello B3FE742CMJ/W**

1.

Quando viene chiusa la porta, l'asta verticale della porta sulla porta sinistra dovrebbe piegarsi verso l'interno (1).

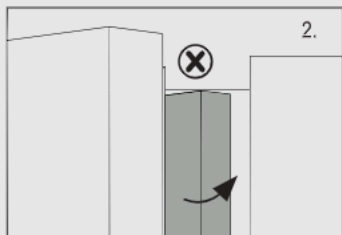

2.

Qualora si cerchi chiudere la porta sinistra e l'asta della porta verticale non sia piegata (2), è opportuno come prima cosa piegarla, altrimenti la striscia della porta colpirà l'albero di fissaggio o la porta destra. Si potrebbe quindi verificare un danno al sistema di scorrimento della porta; si potrebbero anche verificare perdite.

C'è una filettatura calda all'interno dell'asta della porta verticale. La temperatura della superficie aumenterà leggermente, il che è normale e non avrà effetti sul funzionamento del frigorifero.

**Uso previsto**

Questo dispositivo è stato pensato per raffreddare e congelare alimenti. È stato progettato esclusivamente per essere usato all'interno di case con atmosfere asciutte all'interno. Non è stato pensato per un uso di tipo commerciale o industriale.

Non sono ammesse modifiche o trasformazioni all'apparecchiatura. Un uso non previsto potrebbe causare pericoli e perdita del servizio di copertura della garanzia.

**Standard e direttive**

Questo prodotto soddisfa i requisiti di tutte le direttive CE applicabili con i corrispondenti standard armonizzati, il che gli conferisce la marcatura CE.

**Accessori**

Controllare gli accessori e la documentazione conformemente al presente elenco:

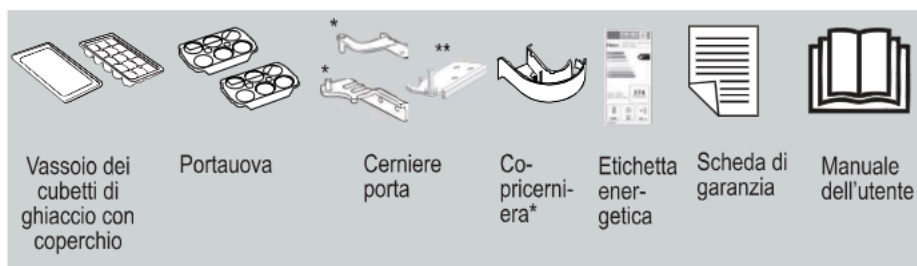

\* Solo per i modelli A3FE742CMJ, C3FE744CMJ e C3FE744CWJ  
A3FE742CGBJ.

\*\* Solo per i modelli C3FE744CMJ e C3FE744CWJ.

**Informativa**

A causa di modifiche tecniche e modelli diversi, alcune delle illustrazioni all'interno di questo manuale potrebbero differire dal modello attuale.

Queste istruzioni vengono fornite al fine di garantire la propria sicurezza personale oltre che per proteggere l'apparecchiatura da eventuali danni; le istruzioni vanno lette con attenzione prima di procedere con le operazioni di installazione e uso.

## **Prima di accendere il dispositivo per la prima volta eseguire le seguenti operazioni...**

- ▶ verificare che non vi siano danni verificatisi in fase di trasporto.
- ▶ verificare che l'imballaggio sia stato rimosso e sia tenuto fuori dalla portata dei bambini.
- ▶ attendere almeno due ore prima di procedere all'installazione del dispositivo al fine di garantire che il circuito del refrigerante sia completamente operativo.
- ▶ spostare sempre il dispositivo in due persone, dato che è molto pesante.
- ▶ installare il dispositivo in una zona ben ventilata. Verificare che vi sia uno spazio di almeno 20 cm sopra e 10 cm intorno al dispositivo. Installare e livellare il dispositivo in un'area adatta per le sue dimensioni e per il suo uso.
- ▶ Verificare che le aperture di ventilazione, sia sull'apparecchiatura che nella struttura da incasso, siano libere da ostruzioni.
- ▶ Verificare che le informazioni elettriche sulla targhetta elettrica siano in linea con l'alimentazione disponibile. In caso contrario, contattare un elettricista.
- ▶ Prendere in considerazione che il dispositivo funziona con una sorgente di alimentazione di questo tipo: 220~240 VAC/50 Hz. Delle normali fluttuazioni di tensione possono causare il mancato avvio o il funzionamento anomalo del dispositivo e danneggiare il controllo della temperatura o il compressore, generando al tempo stesso anche rumori anomali. Per eliminare le fluttuazioni anomale consigliamo di usare un regolatore automatico.
- ▶ Servirsi di una presa con messa a terra separata per l'alimentazione che sia facilmente accessibile. L'apparecchiatura deve disporre di una messa a terra.
- ▶ **Unicamente per il Regno Unito:** Il cavo di alimentazione del dispositivo è dotato di una presa a 3 poli (con messa a terra), adatta per una normale presa a 3 poli. Non tagliare o smontare mai il terzo polo (messa a terra). Dopo aver installato il dispositivo, la presa dovrebbe essere accessibile.
- ▶ verificare che la presa sia prontamente accessibile.
- ▶ verificare che il cavo di alimentazione non sia intrappolato dal frigorifero. Non inciampare sul cavo di alimentazione.



### **AVVERTENZA!**

Verificare di non danneggiare il cavo elettrico e la presa. Se danneggiato, deve essere sostituito solo dal produttore o dall'agente di servizio autorizzato.

**Prima di accendere il dispositivo per la prima volta non eseguire le seguenti operazioni...**

- x installare il dispositivo direttamente esposto alla luce del sole o vicino a sorgenti di alimentazione (ad esempio: stufe, riscaldatori).
- x danneggiare il circuito refrigerante. Qualora si danneggi, non usare il dispositivo.
- x usare ciabatte e prolunghe.

**Durante l'uso quotidiano eseguire le seguenti operazioni...**

- ▶ verificare che il dispositivo sia usato unicamente da bambini a partire dagli 8 anni oltre che da persone con capacità fisiche, sensoriali o mentali ridotte o non in possesso dell'esperienza e delle conoscenze necessarie, a meno che queste persone non siano supervisionate o istruite in merito a come usare il dispositivo in modo sicuro e comprendano i rischi coinvolti.
- ▶ tenere i bambini di età inferiore ai 3 anni lontano dal dispositivo a meno che non siano sotto costante supervisione.
- ▶ verificare che i bambini non stiano giocando col dispositivo.
- ▶ verificare che i bambini siano supervisionati se eseguono operazioni di pulizia e manutenzione.
- ▶ tenere la presa e non il cavo in fase di scollegamento del dispositivo.
- ▶ sostituire un cavo danneggiato unicamente rivolgendosi al produttore, al suo agente di servizio o a persone debitamente qualificate per evitare di correre inutili rischi.
- ▶ attenersi a queste istruzioni se vi sono perdite di gas di carbone o di altri gas infiammabili in prossimità del dispositivo: disattivare la valvola del gas che perde, aprire porte e finestre e non scollegare o collegare il cavo di alimentazione del dispositivo o di qualsiasi altro dispositivo.
- ▶ aprire e chiudere le porte servendosi unicamente delle maniglie. Lo spazio fra le porte e l'armadietto è molto stretto. Non estendere le mani in queste zone per evitare di pizzicarsi le dita. Aprire o chiudere le porte del frigorifero solo quando non ci sono bambini nella zona di movimento delle porte.
- ▶ scollegare il dispositivo dall'alimentazione elettrica prima di intraprendere qualsiasi intervento di manutenzione. Lasciar passare almeno 5 minuti prima di riavviare il dispositivo, dato che operazioni di avvio frequenti potrebbero danneggiare il compressore.
- ▶ eliminare la polvere sulla parte posteriore dell'unità una volta all'anno per evitare di correre rischi legati al fuoco ed evitare un consumo eccessivo di corrente.



- ▶ si prega di notare che il prodotto funziona a una temperatura compresa fra i 10 e i 43°C. Il dispositivo potrebbe non funzionare correttamente se viene lasciato a lungo a temperature superiori o inferiori alla gamma indicata.
- ▶ controllare le condizioni degli alimenti se all'interno del congelatore vi è stato un aumento della temperatura.
- ▶ usare unicamente acqua potabile con i modelli dotati di erogatore di acqua.

## **Durante l'uso quotidiano non eseguire le seguenti operazioni...**

- x impostare temperature inutilmente basse all'interno dello scomparto frigorifero. Con impostazioni elevate si potrebbero avere temperature basse. Attenzione: Le bottiglie possono esplodere.
- x conservare farmaci che richiedono una temperatura di conservazione specifica o batteri o agenti chimici all'interno del dispositivo.
- x conservare i liquidi in bottiglie o lattine (oltre alle bevande con elevato contenuto alcolico) in particolare bevande gassate all'interno del congelatore, dato che potrebbero esplodere in fase di congelamento.
- x posizionare articoli instabili (oggetti pesanti, contenitori pieni d'acqua) sopra al dispositivo per evitare lesioni personali causate da caduta o scosse elettriche causate dal contatto con l'acqua.
- x tirare le mensole sulla porta. La porta si potrebbe inclinare, il ripiano bottiglie si potrebbe togliere e il dispositivo potrebbe traballare.
- x danneggiare il circuito refrigerante. Qualora si danneggi, non usare il dispositivo.
- x salire sulla porta dello scomparto del congelatore o sul cassetto.
- x toccare la superficie interna dello scomparto del congelatore mentre è in funzione, in particolar modo con le mani bagnate, dato che le mani si potrebbero congelare sulla superficie.
- x toccare alimenti congelati con le mani bagnate (indossare i guanti). In particolar modo non mangiare i ghiaccioli subito dopo averli estratti dallo scomparto del congelatore. Sussiste il rischio di congelamento o di formazione di vesciche da freddo. PRIMO soccorso: tenere immediatamente sotto acqua fredda corrente. Non tirare via!
- x togliere il gelo e il ghiaccio con oggetti appuntiti. Non usare spray, riscaldatori elettrici come riscaldatori, asciugacapelli, prodotti per la pulizia a vapore o altre sorgenti di calore per evitare di arrecare danni alle componenti in plastica.

- x pulire il dispositivo con spazzole dure, spugnette abrasive, detergente in polvere, petrolio, amil acetato, acetone e altre simili soluzioni organiche, soluzioni acide o alcaline. Pulire con l'apposito detergente per il frigorifero per evitare danni.
- x spruzzare o lavare il dispositivo in fase di pulizia.
- x usare acqua spray o vapore per pulire il dispositivo.
- x pulire i ripiani in vetro freddi con acqua calda. Le improvvise variazioni di temperatura potrebbero causare la rottura del ghiaccio.
- x utilizzare apparecchiature elettriche all'interno dei comparti di conservazione degli alimenti, ad eccezione di quelli consigliati dal costruttore.
- x provare a riparare il dispositivo in modo autonomo. In caso di riparazioni rimandiamo al nostro centro assistenza clienti.

**AVVERTENZA!**

Non conservare o riutilizzare materiali infiammabili, esplosivi o corrosivi all'interno del dispositivo o nelle immediate vicinanze.

**Informazioni sul gas refrigerante****AVVERTENZA!**

Il dispositivo contiene il refrigerante infiammabile ISOBUTANO (R600a). Verificare che il circuito del refrigerante non si sia danneggiato in fase di trasporto o installazione. Le perdite di refrigerante possono causare lesioni agli occhi o rischi di incendio. Qualora si siano verificati danni, tenere lontano dalle fonti libere di fuoco, ventilare bene la stanza, non collegare o scollegare i cavi di alimentazione del dispositivo o di qualsiasi altro dispositivo. Informare l'assistenza clienti.

Qualora gli occhi entrino in contatto col refrigerante, risciacquare immediatamente sotto all'acqua corrente e chiamare immediatamente un medico oculista.

# Descrizione del prodotto

IT

Modello A3FE742CMJ  
A3FE742CGBJ

Modello B3FE742CMJ

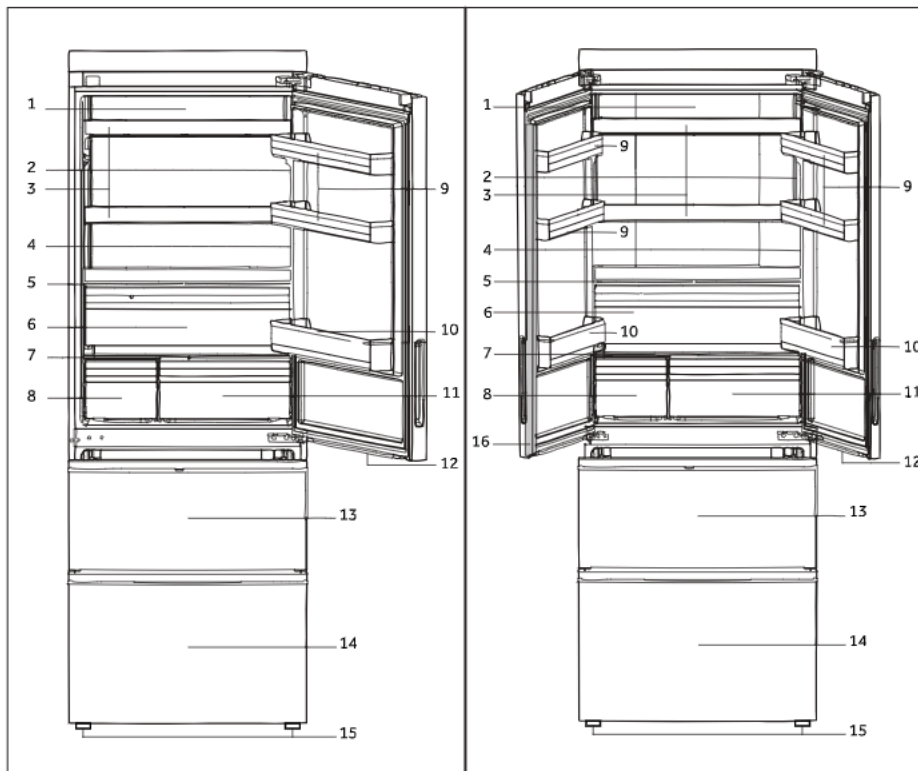

- |                                              |                                                                   |
|----------------------------------------------|-------------------------------------------------------------------|
| 1 Lampada LED del frigorifero                | 10 Ripiano porta inferiore                                        |
| 2 Targhetta                                  | 11 Scatola My Zone                                                |
| 3 Ripiani in vetro                           | 12 Lampada LED del cassetto del congelatore                       |
| 4 Indicatore di temperatura O.K. (opzionale) | 13 Cassetto superiore del frigorifero con ripiano pre-congelatore |
| 5 Coperchio della scatola frutta e verdura   | 14 Cassetto inferiore del frigorifero con ripiano pre-congelatore |
| 6 Scatola frutta e verdura                   | 15 Piedini regolabili                                             |
| 7 Coperchio in vetro My Zone                 | 16 Asta porta                                                     |
| 8 Scatola speciale                           |                                                                   |
| 9 Ripiano porta superiore                    |                                                                   |

Modello B3FE742CMJW

Modelli C3FE744CMJ e C3FE744CWJ

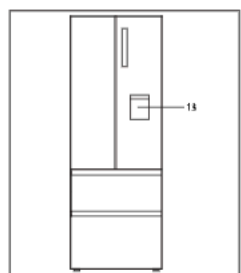
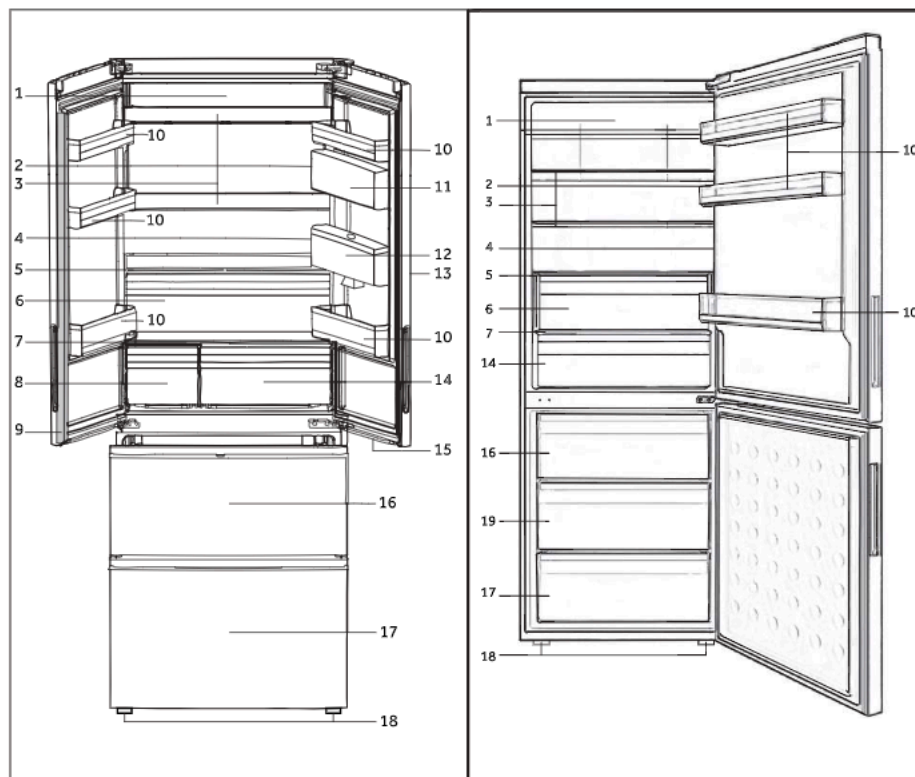

Mod. B3FE742CMJW

- |                                              |                                                     |
|----------------------------------------------|-----------------------------------------------------|
| 1 Lampada LED del frigorifero                | 11 Scatola sigillata                                |
| 2 Targhetta                                  | 12 Serbatoio dell'acqua                             |
| 3 Ripiani in vetro                           | 13 Erogatore di acqua                               |
| 4 Indicatore di temperatura O.K. (opzionale) | 14 Scatola My Zone                                  |
| 5 Coperchio della scatola frutta e verdura   | 15 Lampada LED del cassetto del congelatore         |
| 6 Scatola frutta e verdura                   | 16 Cassetto di stoccaggio superiore del congelatore |
| 7 Coperchio in vetro My Zone                 | 17 Cassetto di stoccaggio inferiore del congelatore |
| 8 Scatola speciale                           | 18 Piedini regolabili                               |
| 9 Asta porta                                 | 19 Cassetto di stoccaggio centrale del congelatore  |
| 10 Ripiano porta                             |                                                     |

**Prima di iniziare a usare il dispositivo**

- ▶ Togliere tutti i materiali dell'imballaggio, tenerli fuori dalla portata dei bambini e smaltirli in modo rispettoso dell'ambiente.
- ▶ Pulire l'interno e l'esterno del dispositivo con acqua e con un detergente delicato prima di inserire alimenti all'interno.
- ▶ Dopo aver appoggiato in piano e pulito l'apparecchiatura, attendere almeno 2 ore prima di collegare nuovamente il dispositivo alla presa di corrente. Cfr. la sezione **INSTALLAZIONE**.
- ▶ Pre-raffreddare gli scomparti con impostazioni elevate prima di inserire gli alimenti. La funzione **Super Cool** e **Super Freeze** aiuta a raffreddare rapidamente gli scomparti.
- ▶ La temperatura del frigorifero e la temperatura del congelatore vengono automaticamente impostate rispettivamente a 5° C e -18° C. Queste sono le impostazioni consigliate. Qualora lo si desidera, sarà possibile modificare queste temperature manualmente. Cfr. **FUNZIONI**.

**Pannello di controllo**

Modello A3FE742CMJ e B3FE742CMJ/W  
A3FE742CGBJ

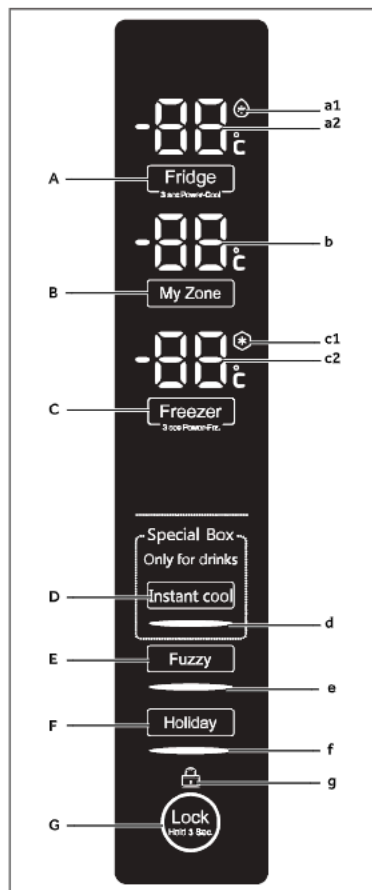
**Pulsanti:**

- A Selettore frigorifero
- B Selettore My Zone
- C Selettore congelatore
- D Selettore Box speciale / Instant cool
- E Selettore modalità Fuzzy
- F Selettore modalità Vacanza
- G Selettore blocco pannello
- H Frigorifero spento - selettore funzione

Modelli C3FE744CMJ e C3FE744CWJ

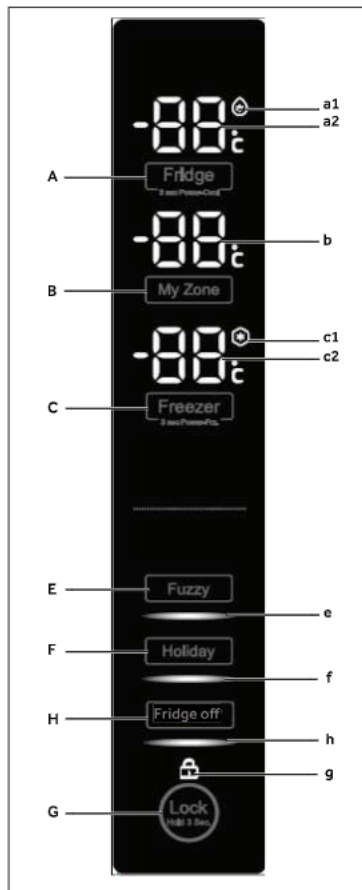
**Indicatori:**

- a1 Funzione Super raffreddamento
- a2 Temperatura frigorifero
- b Temperatura My Zone
- c1 Funzione Super congelamento
- c2 Temperatura congelatore
- d Funzione Instant cool
- e Modalità Fuzzy
- f Modalità vacanza
- g Blocco pannello
- h Funzione frigorifero spento

### Tasti sensore

I pulsanti sul pannello di controllo sono tasti sensore, che rispondono già quando vengono sfiorati col dito.

### Accensione / spegnimento del dispositivo

Il dispositivo è in funzione non appena viene connesso alla sorgente di alimentazione.

Quando il dispositivo viene acceso per la prima volta, l'indicatore "c2" lampeggia sul display fino a che la temperatura non raggiunge i -5°C o dopo 1 ora di funzionamento. Le temperature visualizzate in "a2", "b" e "c2" indicheranno le temperature reali all'interno dello scomparto.



#### Informativa

- ▶ Il dispositivo è pre-impostato alla temperatura consigliata di 5°C (frigorifero) e - 18°C (congelatore). In condizioni ambientali normali non è necessario impostare la temperatura.
- ▶ Quando il dispositivo viene acceso dopo essere stato scollegato dalla presa di corrente, potrebbe essere necessario attendere 12 ore perché venga raggiunta la temperatura adeguata.

Svuotare il dispositivo prima di spegnerlo. Per spegnere il dispositivo, estrarre la spina dalla presa di corrente.

### Modalità standby

Il display si spegne automaticamente 30 dopo aver premuto un tasto. Il display si blocca automaticamente. Si accende in automatico quando viene premuto qualsiasi tasto o quando viene aperta la porta (l'allarme non causa l'accensione del display).

### Selezione modalità di funzionamento

Potrebbe essere necessario selezionare una delle seguenti due modalità per impostare il dispositivo:

#### 1) Modalità Fuzzy

In modalità fuzzy, il dispositivo regola automaticamente la temperatura a seconda della temperatura ambiente e in linea con le variazioni di temperatura all'interno del dispositivo. Qualora vi siano requisiti speciali, consigliamo di usare la modalità fuzzy (cfr. MODALITÀ FUZZY).

#### 2) Modalità di regolazione manuale:

Qualora si intenda regolare manualmente la temperatura del dispositivo per conservare un determinato alimento, sarà possibile impostare la temperatura tramite un pulsante di regolazione della temperatura (cfr. Regolazione della Temperatura).



### Blocco/Sblocco del pannello

- ▶ Toccare il pulsante "G" per 3 secondi per bloccare tutti gli elementi del pannello all'attivazione. Viene visualizzato l'indicatore "g" relativo.
- ▶ Per lo sblocco premere nuovamente il pulsante.



### Informativa

Il pannello di controllo si blocca automaticamente all'attivazione qualora non venga premuto nessun pulsante per 30 secondi. Per eventuali impostazioni sarà necessario sbloccare il pannello di controllo.

### Allarme apertura sportello/cassetto

Quando la porta del frigorifero o il cassetto del congelatore vengono aperti per più di 3 minuti, suonerà l'allarme di apertura porta/cassetto. L'allarme potrà essere messo in modalità silenziosa chiudendo la porta / cassetto o toccando il pannello di controllo. Se la porta/cassetto vengono lasciate aperte per più di 7 minuti, la luce all'interno del frigorifero / sotto alla porta del frigorifero e l'illuminazione del pannello di controllo si spegneranno automaticamente.

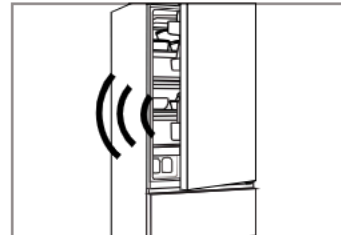

### Regolare la temperatura

La temperatura interna è influenzata dai seguenti fattori:

- ▶ Temperatura ambiente
- ▶ Frequenza di apertura della porta
- ▶ Quantitativo di cibi conservati
- ▶ Installazione del dispositivo

### Regolare la temperatura del frigorifero

1. Sbloccare il pannello se è bloccato.
2. Premere il pulsante "A" (Frigorifero) per selezionare lo scomparto frigorifero. L'indicatore "a2" lampeggia.
3. Premere il pulsante "A" per impostare la temperatura del frigorifero. La temperatura aumenta con passaggi di 1°C da un minimo di 2°C fino a un massimo di 8°C, passando nuovamente a 2°C quando il pulsante viene nuovamente premuto. La temperatura ottimale del frigorifero è 5°C. Le temperature più fredde indicano un consumo inutile di energia.
4. premere qualsiasi tasto eccetto "A" per confermare, oppure l'impostazione viene confermata automaticamente dopo 5 secondi. L'indicatore "a2" smette di lampeggiare

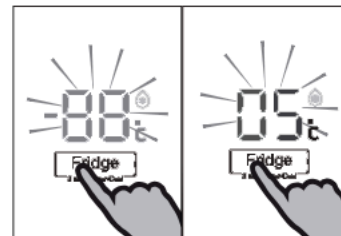

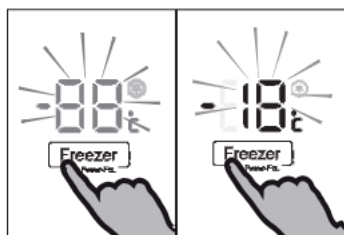

### Regolare la temperatura del congelatore

1. Sbloccare il pannello se è bloccato.
2. Premere il pulsante "C" (Congelatore) per selezionare lo scomparto congelatore. L'indicatore "c2" lampeggia.
3. Premere il pulsante "C" (Congelatore) per impostare la temperatura del congelatore.  
La temperatura aumenta con passaggi di 1°C da un minimo di -16°C fino a un massimo di -24°C, passando nuovamente a -16°C quando il pulsante viene nuovamente premuto.  
La temperatura ottimale del frigorifero è -18°C. Le temperature più fredde indicano un consumo inutile di energia.
4. Premere qualsiasi tasto eccetto "C" (Congelatore) per confermare, oppure l'impostazione viene confermata automaticamente dopo 5 secondi. L'indicatore "c2" smette di lampeggiare.



### Funzione super-raffreddamento

Attivare la funzione Super raffreddamento qualora sia necessario conservare grandi quantità di cibo (ad esempio dopo l'acquisto). La funzione Super raffreddamento accelera il raffreddamento di alimenti freschi e protegge i cibi già conservati da un riscaldamento indesiderato. La temperatura di fabbrica è +2°C.

1. Sbloccare il pannello se è bloccato.
2. Premere il pulsante "A" (Frigorifero) per 3 secondi. L'indicatore "a1" si illumina e la funzione è attivata.
3. La stessa operazione consente di uscire dalla funzione Super raffreddamento.



### Informativa

Questa funzione si disattiva automaticamente dopo 3 ore.



### Funzione Super freeze

Gli alimenti freschi dovrebbero essere congelati quanto più rapidamente possibile in modo completo. Così facendo si mantiene il valore nutrizionale, il buon aspetto il gusto dell'alimento. La funzione Super freeze accelera il congelamento di alimenti freschi e protegge i cibi già conservati da un riscaldamento indesiderato. Qualora sia necessario congelare un elevato quantitativo di alimenti in una sola volta, consigliamo di impostare la funzione Super freeze 24 ore prima di iniziare a utilizzare la cella del congelatore.

1. Sbloccare il pannello se è bloccato.
2. Premere il pulsante "C" (Freeze) per 3 secondi; l'indicatore "c1" si illumina e la funzione viene attivata.
3. La stessa operazione consente di uscire dalla funzione Super freeze.

**Informativa**

La funzione Super freeze si disattiverà automaticamente dopo 56 ore. Il dispositivo viene poi utilizzato alla temperatura precedentemente impostata.

**Scatola My Zone**

Lo scomparto frigo è dotato di una scatola My Zone. Conformemente ai requisiti di conservazione degli alimenti, sarà possibile selezionare la temperatura più adeguata al fine di ottenere il valore nutrizionale ottimale per gli alimenti. Temperatura di conservazione può essere regolata fra  $-3^{\circ}\text{C}$  e  $5^{\circ}\text{C}$ .

- ▶  $+2^{\circ}\text{C}$  ~  $5^{\circ}\text{C}$  è adatta per conservare frutta e verdura,,
- ▶  $-2^{\circ}\text{C}$  ~  $2^{\circ}\text{C}$  Adatta per conservare pesce fresco, carne fresca, e alimenti cotti per 1-2 giorni
- ▶  $-3^{\circ}\text{C}$  consente di scongelare gli alimenti congelati; alla termine dell'operazione gli alimenti saranno parzialmente congelati, e sarà facile tagliarli e cuocerli

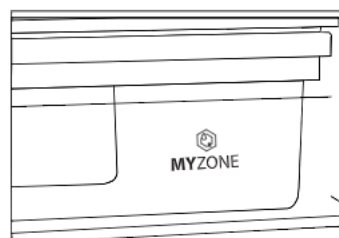
**Informativa**

- ▶ Dato che varie tipologie di carne contengono vari quantitativi di acqua, alcuni tipi di carne, che contengono più umidità, verranno congelati a temperature inferiori a  $0^{\circ}\text{C}$ . In questo modo, la carne è "pronta da tagliare" va conservata nella scatola My-Zone, con una temperatura minima pari a  $0^{\circ}\text{C}$ .
- ▶ I frutti sensibili al freddo, come ad esempio ananas, avocado, banane, uva e verdure quali ad esempio patate, melanzane, fagioli, cetrioli, zucchine e pomodori, e il formaggio, non vanno conservati nella scatola My Zone.

**Regolare la temperatura della scatola My Zone**

1. Sbloccare il pannello se è bloccato.
2. Premere il pulsante "B" (My Zone) per selezionare la scatola My Zone. L'indicatore "b" lampeggia.
3. Premere nuovamente il pulsante "B" (My Zone) per impostare la temperatura della scatola My Zone. La temperatura aumenta con passaggi di  $1^{\circ}\text{C}$  da un minimo di  $-3^{\circ}\text{C}$  fino a un massimo di  $5^{\circ}\text{C}$ , passando nuovamente a  $-3^{\circ}\text{C}$  quando il pulsante viene nuovamente premuto.
4. Premere qualsiasi tasto eccetto "B" (My Zone) per confermare, oppure l'impostazione viene confermata automaticamente dopo 5 secondi. L'indicatore "b" smette di lampeggiare.

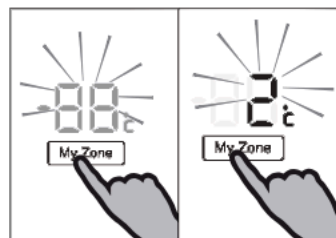
**Informativa**

Il numero di impostazione della temperatura My zone non può essere superiore del numero di impostazione della temperatura del frigorifero.



### Funzione Instant cool (Special Box) (Solo per i modelli A3FE742CMJ e B3FE742CMJ/W A3FE742CGBJ)

Nella funzione instant cool, è possibile raffreddare rapidamente le bevande, conservate nella scatola speciale, portandole da temperatura ambiente a una temperatura rinfrescante in 30 minuti; Dopo 30 minuti la funzione si interrompe; poi lo scomparto si posiziona fra 0 °C e 5 °C, temperatura ideale per conservare le bevande. La temperatura della scatola speciale verrà influenzata dall'impostazione della temperatura del frigorifero.

- ▶ Sbloccare il pannello se è bloccato.
- ▶ Premere il tasto "D" (Instant cool) per selezionare la Scatola speciale. L'indicatore "d" si illumina e la funzione è attivata.
- ▶ La stessa operazione consente di uscire dalla funzione Instant cool.

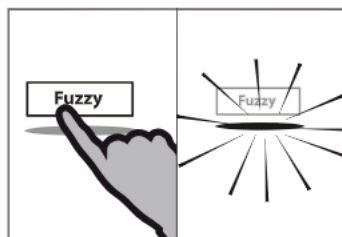

### Modalità Fuzzy

Nella modalità fuzzy, il dispositivo regola automaticamente la temperatura a seconda della temperatura ambiente e in linea con le variazioni di temperatura all'interno del dispositivo. Questa funzione non prevede in alcun modo l'uso delle mani.

- ▶ Sbloccare il pannello se è bloccato.
- ▶ Premere il pulsante "E" (Fuzzy).
- ▶ L'indicatore "e" si illumina e la funzione è attivata.
- ▶ La funzione può essere disattivata premendo nuovamente il pulsante "E" (Fuzzy) o eseguendo qualsiasi altra impostazione.

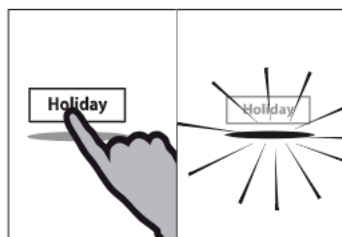

### Funzione Holiday

Questa funzione imposta la temperatura del frigorifero in modo fisso a 17°C.

Ciò consente di tenere chiusa la porta del frigorifero senza causare odori o muffe - per lunghi periodi di tempo (ad esempio durante le vacanze). Lo scomparto congelatore può ora essere impostato.

- ▶ Sbloccare il pannello se è bloccato.
- ▶ Premere il pulsante F (Vacanza).
- ▶ L'indicatore f si illumina e la funzione è attivata.
- ▶ La funzione può essere disattivata premendo nuovamente il pulsante "F" (Holiday) o eseguendo qualsiasi altra impostazione.



### AVVERTENZA!

Quando è in modalità holiday, non vi devono essere alimenti all'interno dello scomparto frigorifero. La temperatura di +17°C è troppo alta per la conservazione degli alimenti.

### Funzione frigorifero spento (Solo per i modelli C3FE744CMJ e C3FE744CW)

Questa funzione spegne il frigorifero. Non ha nessun effetto sullo scomparto congelatore.

1. Sbloccare il pannello se è bloccato.
2. Premere il pulsante "H" (Frigorifero off) per selezionare la funzione Frigorifero spento. L'indicatore "h" si illumina e la funzione è attivata.
3. La stessa operazione consente di uscire dalla funzione Fridge off in modo manuale.

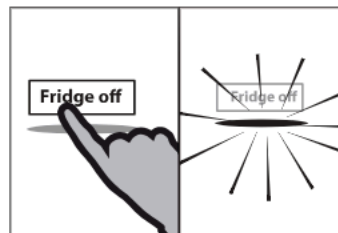

#### AVVERTENZA!

- Svuotare il dispositivo prima di spegnerlo.
- Tenere aperta la porta del vano frigorifero, quando la funzione Frigorifero spento è attivata, al fine di evitare la formazione di cattivi odori o muffe.

### Erogatore di acqua (Solo i modelli con erogatore di acqua)

Con l'erogatore di acqua l'acqua potabile fresca può essere imbottigliata. Il serbatoio dell'acqua dovrebbe essere pulito prima di iniziare l'uso (cfr. CURA e PULIZIA).

#### Riempimento del serbatoio dell'acqua



#### AVVERTENZA!

Utilizzare solo acqua potabile.

1. Verificare che il serbatoio dell'acqua sia inserito in modo adeguato (cfr. STRUMENTAZIONE)
2. Ruotare e sollevare il coperchio rotondo (A) e riempire il serbatoio con acqua potabile fresca.
3. Riempire il serbatoio fino al contrassegno (1,8 l); dato che vi potrebbe essere una fuoriuscita quando l'acqua si apre e si chiude.
4. Chiudere il coperchio rotondo fino a che non si blocca in posizione.

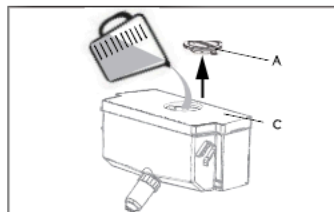

#### Informativa

- Prima del riempimento smaltire l'acqua residua e pulire il serbatoio dell'acqua.
- Quando non si utilizza l'acqua a lungo, svuotare il serbatoio e inserire il serbatoio pulito.
- Il coperchio (C) sul serbatoio viene usato per risparmiare energia. Qualora non si voglia prendere acqua dal serbatoio dell'acqua a lungo, installare il coperchio per garantire un migliore isolamento e risparmiare energia.

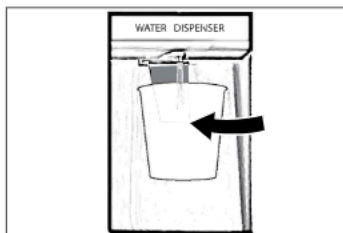
**Ricevere acqua dal distributore**

1. Collocare un bicchiere sotto all'uscita dell'acqua.
2. Premerlo delicatamente contro la leva dell'erogatore di acqua col bicchiere.

Verificare che il bicchiere sia allineato con l'erogatore per evitare che fuoriescano schizzi di acqua.

**Suggerimenti per risparmiare energia**

- ▶ Verificare che il dispositivo disponga di una ventilazione adeguata (cfr. INSTALLAZIONE).
- ▶ Non installare il dispositivo direttamente esposto alla luce del sole o vicino a sorgenti di alimentazione (ad esempio: stufe, riscaldatori).
- ▶ Evitare di impostare temperature inutilmente basse all'interno dello scomparto frigorifero. Il consumo di energia aumenta mano a mano che si scende con la temperatura impostata nel dispositivo.
- ▶ Funzionali quali ad esempio SUPER COOL o SUPER FREEZE consumano più energia.
- ▶ Lasciare che i cibi caldi si raffreddino prima di collocarli all'interno del dispositivo.
- ▶ Aprire la porta del dispositivo leggermente, unicamente ove necessario.
- ▶ Non riempire eccessivamente il dispositivo per evitare di ostruire il flusso d'aria.
- ▶ Evitare che nell'imballaggio entri aria.
- ▶ Tenere pulite le guarnizioni di modo che la porta si chiuda correttamente.
- ▶ Scongelare gli alimenti congelati nello scomparto di conservazione del frigorifero.



## Suggerimenti per conservare alimenti freschi

### Conservazione all'interno dello scomparto frigorifero

- ▶ Conservare la temperatura del frigorifero al di sotto dei 5°C.
- ▶ Gli alimenti caldi vanno conservati a temperatura ambiente prima di essere collocati all'interno del dispositivo.
- ▶ Gli alimenti conservati in frigorifero vanno lavati e asciugati prima di essere collocati all'interno
- ▶ Gli alimenti vanno sigillati in modo adeguato per evitare cattivi odori o alterazioni del gusto.
- ▶ Non conservare quantità eccessive di cibo. Lasciare spazio fra i vari alimenti per consentire il flusso dell'aria fredda, al fine di garantire un raffreddamento migliore e più omogeneo.
- ▶ I cibi che vengono mangiati quotidianamente vanno conservati sulla parte anteriore del ripiano.
- ▶ Lasciare uno spazio fra gli alimenti e le pareti interne, per consentire il flusso dell'aria. Prestare particolarmente attenzione a non riporre alimenti appoggiati alla parete posteriore: gli alimenti si potrebbero congelare appiccicandosi alla parete posteriore. Evitare il contatto diretto degli alimenti, in particolare alimenti oleosi o acidi, con il rivestimento interno, dato che gli oli e gli acidi possono rovinare il rivestimento interno. Pulire le eventuali tracce di olio o acido, ogni qualvolta vengono individuate.
- ▶ Scongelare gli alimenti congelati nello scomparto di conservazione del frigorifero. In questo modo sarà possibile usare l'alimento congelato per diminuire la temperatura all'interno di questo scomparto, e, così facendo, risparmiare energia.
- ▶ Il processo di invecchiamento della frutta e della verdura, come ad esempio zucchine, meloni, papaya, banana, ananas, può essere accelerato all'interno del frigorifero. Consigliamo quindi di evitare di conservarli all'interno del frigorifero. La maturazione dei frutti può tuttavia avvenire per periodi di tempo limitati. Cipolle, aglio, finocchio e altre verdure con radici vanno conservati a temperatura ambiente.
- ▶ La presenza di odori sgradevoli all'interno del frigorifero indica che qualche alimento si è rovesciato ed è quindi necessario procedere alle operazioni di pulizia. Cfr. MANUTENZIONE E PULIZIA.
- ▶ Alimenti diversi vanno posizionati in aree diverse a seconda delle loro proprietà:

Alimenti	Ubicazione
Burro, formaggio	Ripiano porta superiore
Uova	Ripiano porta
Frutta, verdura, insalata	Cassetto frutta e verdura, oppure cassetto My Zone (2°C ~ 5°C)
Carne, salsiccia, formaggio, latte	Area inferiore (ripiano più basso / copertura sopra al cassetto frutta e verdura)
Latticini, cibo in scatola, lattine	Area superiore o ripiano porta
Bevande, bottiglie, tubetti	Ripiano porta
Carne fresca, pesce fresco, salsicce, alimenti cotti	Scatola My Zone (-2°C ~ 2°C)
Bevande	Scatola speciale con funzione di raffreddamento immediato (Solo per i modelli A3FE742CMJ e B3FE742CMJ/W A3FE742CGBJ)



**Conservazione all'interno dello scomparto congelatore**

- ▶ Mantenere la temperatura del congelatore a  $-18^{\circ}\text{C}$ .
- ▶ 24 ore prima del congelamento attivare la funzione Super-freeze; -per piccole quantità di alimenti bastano 4-6 ore.
- ▶ Gli alimenti caldi vanno conservati a temperatura ambiente prima di essere collocati nello scomparto congelatore.
- ▶ Gli alimenti tagliati a piccole porzioni si congelano più rapidamente e sono più facili da scongelare e cucinare. Il peso consigliato per ogni porzione è inferiore a 2.5 kg
- ▶ Consigliamo di confezionare gli alimenti prima di riporli all'interno del congelatore. La parte esterna della confezione deve essere asciutta per evitare che le confezioni si incollino fra di loro. I materiali con cui sono stati confezionati gli alimenti dovrebbero essere inodore, non velenosi e non tossici.
- ▶ Per evitare che gli alimenti scadano si prega di annotare la data di scadenza, il limite massimo di conservazione e il nome dell'alimento sulla confezione, e di disporre gli alimenti stessi in ordine di scadenza.
- ▶ **AVVERTENZA!** Acido, alcali e sale, ecc. potrebbero consumare la superficie interna del congelatore. Non collocare alimenti contenenti queste sostanze (ad esempio pesce) direttamente a contatto con la superficie interna. L'acqua salata all'interno del congelatore va pulita immediatamente.
- ▶ Non superare i tempi di conservazione degli alimenti consigliati dai produttori. Estrarre solo il quantitativo di cibo che serve dal frigorifero.
- ▶ Consumare rapidamente i cibi scongelati. Gli alimenti scongelati non possono essere nuovamente congelati, a meno che prima non vengano cotti; ciò potrebbe comprometterne la commestibilità.
- ▶ Non caricare quantità eccessiva di alimenti freschi nello scomparto del frigorifero. Rimandiamo alla capacità di congelamento del congelatore – Cfr. DATI TECNICI oppure i dati sulla targhetta.
- ▶ Gli alimenti possono essere conservati nel congelatore a una temperatura minima di  $-18^{\circ}\text{C}$  per 2-12 mesi, a seconda delle proprietà (ad esempio carne: 3-12 mesi, verdura: 6-12 mesi)
- ▶ Quando vengono congelati alimenti freschi, evitare che gli stessi entrino in contatto con alimenti già surgelati. Rischio di scongelamento!
- ▶ Scongelare gli alimenti congelati nel frigorifero. In questo modo sarà possibile usare l'alimento congelato per diminuire la temperatura all'interno di questo scomparto, e, così facendo, risparmiare energia.

**Quando vengono conservati alimenti surgelati a livello commerciale, attenersi a queste linee guida:**

- ▶ Attenersi sempre alle linee guida del produttore per la durata di tempo in cui vengono conservati gli alimenti. Attenersi scrupolosamente a queste linee guida!
- ▶ Cercare di mantenere la durata di tempo fra l'acquisto e l'inserimento in frigorifero quando più breve possibile al fine di mantenere la qualità del cibo..
- ▶ Acquistare alimenti congelati, che siano stati conservati a una temperatura di  $-18^{\circ}\text{C}$  o inferiore.
- ▶ Evitare di acquistare alimenti con ghiaccio o gelo sulla confezione - Ciò indica che i prodotti forse in un determinato momento sono stati scongelati e ri-congelati - gli aumenti di temperatura influiscono sulla qualità del cibo.

### Flusso multi-aria

Il frigorifero è dotato di un impianto di flusso multi-aria, col quale i flussi di aria fresca sono localizzati su ogni ripiano. Ciò aiuta a mantenere una temperatura uniforme al fine di garantire che gli alimenti vengano conservati freschi più a lungo.

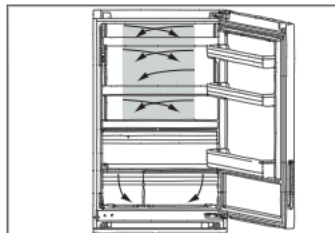

### Ripiani regolabili

L'altezza dei ripiani può essere adattata alle proprie esigenze.

1. Per ri-posizionare un ripiano, come prima cosa sollevarlo tenendolo per l'estremità (1) e poi estraendolo (2).
2. Per re-installarlo, collocarlo sulle alette su entrambi i lati e spingerlo fino in fondo, fino a che la parte posteriore dello stesso non sarà fissata negli alloggiamenti laterali.

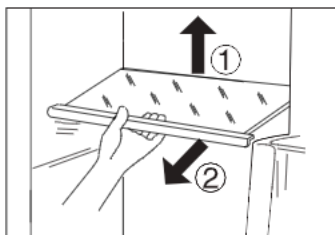

#### Informativa:

Verificare che tutte le estremità del ripiano siano in piano.

### Scatola My-Zone

Per usare e impostare la scatola My Zone, controllare la sezione USO (scatola My- Zone)

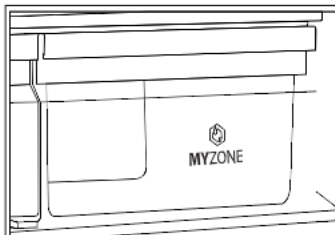

### Scatola frutta e verdura con controllo automatico dell'umidità

La frutta e la verdura rimangono fresche più a lungo se vengono conservate in questo scomparto dotato di controllo automatico dell'umidità.

Il coperchio della scatola frutta e verdura è dotato di una membrana di pianta ecologica dotata di funzione di respirazione.

Qualora l'umidità aumenti a causa della traspirazione della verdura fresca, la struttura della membrana si apre e consente all'umidità in eccesso di fuoriuscire. Qualora la verdura/frutta perdano troppa acqua, la membrana impedisce l'evaporazione dell'acqua. In questo modo sarà possibile mantenere l'umidità della scatola frutta e verdura a un livello ottimale pari al 90%.

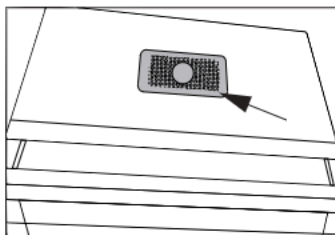

#### Informativa:

Non coprire la membrana di pianta!

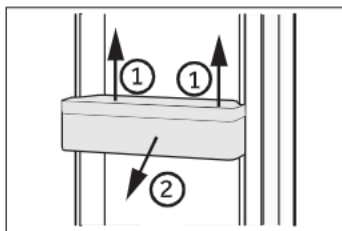

### Ripiani porta rimovibili

I ripiani della porta possono essere rimossi per la pulizia:  
Collocare le mani su ogni lato del ripiano, sollevarlo verso l'alto (1) ed estrarlo (2).

Per inserire il ripiano della porta, vengono eseguiti i seguenti passaggi al contrario.

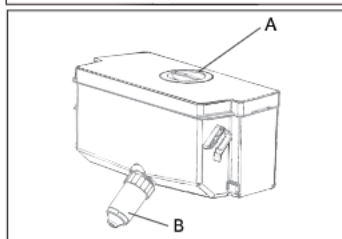

### Serbatoio acqua removibile (Solo i modelli con erogatore di acqua)

Il serbatoio dell'acqua può essere rimosso e installato per la pulizia esattamente come avviene per i rack delle porte.

### Inserire il serbatoio dell'acqua (Solo i modelli con erogatore di acqua)

Collocare il serbatoio dell'acqua in modo che il serbatoio dell'acqua (B) si inserisca nell'apertura della porta. Verificare che il serbatoio dell'acqua sia bloccato.



### Informativa:

- ▶ Se il serbatoio dell'acqua non è collegato in modo adeguato, l'acqua potrebbe fuoriuscire dal collegamento.
- ▶ Non usare una forza eccessiva in fase di rimozione o installazione del serbatoio dell'acqua, al fine di evitare danni al serbatoio.

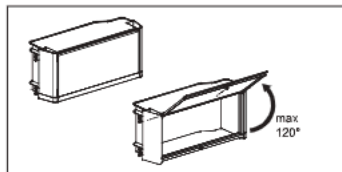

### Scatola sigillata (Solo per i modelli B3FE742CMJW)

Viene usato per la conservazione separata di farmaci o cosmetici.

La scatola sigillata non dovrebbe essere aperta più di 120°, dato che questa operazione potrebbe danneggiare la scatola sigillata.



### AVVERTENZA!

Non conservare elementi che richiedono temperature di stoccaggio precise, come ad esempio farmaci e alimenti per terapia alimentare, al fine di evitare che gli stessi si rovinino.

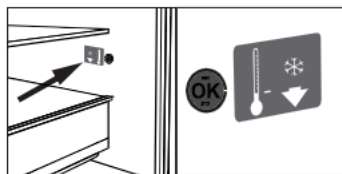

### OPZIONALE: Indicatore temperatura OK

L'indicatore di temperatura OK può essere usato per determinare temperature al di sotto dei +4°C. Ridurre gradualmente la temperatura qualora il segno non indichi "OK".



### Informativa:

Quando il dispositivo viene acceso potrebbe essere necessario attendere 12 ore perché venga raggiunta la temperatura adeguata.

**Cassetto congelatore 3D**  
(Solo per i modelli A3FE742CMJ e B3FE742CMJ/W  
A3FE742CGBJ)

I cassetti del congelatore possono essere estesi in modo dritto e completo. Sono montati su guide telescopiche scorrevoli; sarà così possibile riporre ed estrarre gli alimenti con estrema comodità. Dato il meccanismo di chiusura automatica delle porte la gestione è facile e consente di risparmiare energia.

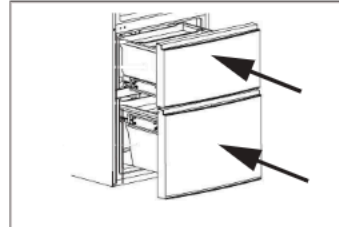

**AVVERTENZA!**

Non sovraccaricare i cassetti: Carico massimo su ogni cassetto: 35 kg.!

**Cassetto del congelatore rimovibile**  
(Solo per i modelli A3FE742CMJ e B3FE742CMJ/W  
A3FE742CGBJ)

Gli oggetti grandi, ad esempio gli alimenti surgelati di grandi dimensioni possono essere riposti dopo aver tolto i cassetti e i ripiani interni. Al fine di garantire un livello di congelamento ottimizzato, collocare il ripiano in vetro fra gli scomparti di congelamento (cfr. freccia).

Per togliere i ripiani, tirare fino a che non si fermano, sollevare ed estrarre. Gli articoli non dovrebbero sporgere oltre l'estremità anteriore del ripiano.

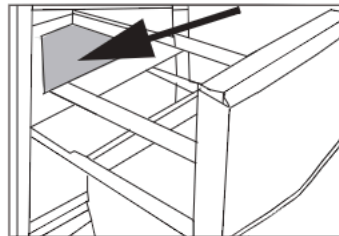

**Scomparto di pre-congelamento**  
(Solo per i modelli A3FE742CMJ e B3FE742CMJ/W  
A3FE742CGBJ)

Ogni cassetto del congelatore è dotato di uno scomparto di pre-congelamento. Gli alimenti freschi congelati possono essere separati da quelli già congelati; così facendo sarà possibile attuare un processo di congelamento graduale e gli alimenti congelati non si scongeleranno. Dopo aver riposizionato gli alimenti congelati, questi scomparti possono essere usati per contenere con facilità articoli più piccoli, quali ad esempio erbe, gelato o il vassoio dei cubetti di ghiaccio.

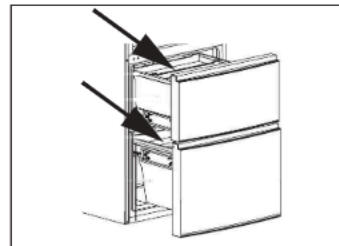

**Vassoio dei cubetti di ghiaccio**

1. Riempire il vassoio a 3/4 di acqua, chiudere il coperchio e ricollocare nello scomparto di pre-congelamento.
2. Ruotare leggermente il vassoio o tenerlo sotto l'acqua corrente per allentare i cubetti di ghiaccio.

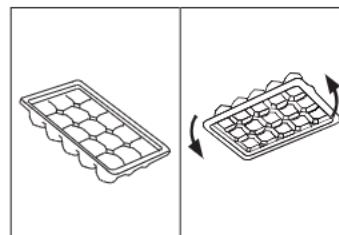



## AVVERTENZA!

Scogliere il dispositivo dalla presa di corrente prima di avviare le operazioni di pulizia.

### Pulizia

Pulire il dispositivo solamente quando all'interno vi sono pochi alimenti o quando è completamente vuoto.

Il dispositivo va pulito ogni quattro settimane al fine di garantire una buona manutenzione oltre che per evitare la formazione di cattivi odori al suo interno.



## AVVERTENZA!

- ▶ Non pulire il dispositivo con spazzole dure, spugnette abrasive, detergente in polvere, petrolio, amil acetato, acetone e altre simili soluzioni organiche, soluzioni acide o alcaline. Pulire con l'apposito detergente per il frigorifero per evitare danni.
- ▶ Non spruzzare o lavare il dispositivo in fase di pulizia.
- ▶ Non usare acqua spray o vapore per pulire il dispositivo.
- ▶ Non pulire i ripiani in vetro freddi con acqua calda. Le improvvise variazioni di temperatura potrebbero causare la rottura del ghiaccio.
- ▶ Non toccare la superficie interna dello scomparto del congelatore mentre è in funzione, in particolare modo con le mani bagnate, dato che le mani si potrebbero congelare sulla superficie.
- ▶ Qualora vi sia un aumento della temperatura, controllare le condizioni degli alimenti congelati.



- ▶ Tenere sempre pulita la guarnizione della porta.
- ▶ Pulire l'interno e l'alloggiamento della dispositivo servendosi di una spugna imbevuta di acqua tiepida e detergente neutro.
- ▶ Risciacquare ed asciugare con un panno morbido.
- ▶ Non pulire alcun componente dell'apparecchio in lavastoviglie.
- ▶ Lasciar passare almeno 5 minuti prima di riavviare il dispositivo, dato che operazioni di avvio frequenti potrebbero danneggiare il compressore.

### Pulizia del serbatoio dell'acqua (Solo i modelli con erogatore di acqua)

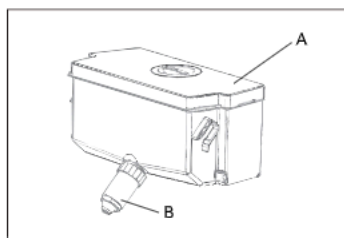

1. Estrarre il serbatoio dell'acqua dall'apparecchiatura.
2. Togliere il coperchio (A).
3. Svitare la valvola dell'erogatore (B)
4. Pulire il serbatoio e la valvola dell'erogatore con acqua tiepida e detergente liquido per il lavaggio dei piatti. Verificare che tutto il sapone sia risciacquato.
5. Montare la valvola dell'erogatore, chiudere il coperchio e sostituire la valvola all'interno dell'apparecchiatura.



### Sbrinamento

Lo sbrinamento dello scomparto frigorifero e dello scomparto congelatore avviene in modo automatico. Non è necessario intervenire manualmente.

### Sostituzione delle lampade LED



#### AVVERTENZA!

Non sostituire da soli la lampadina LED; rivolgersi al produttore o all'agente di servizio autorizzato.

La lampada utilizza la tecnologia LED come sorgente luminosa. Ciò comporta un basso consumo energetico e una lunga durata di vita. In caso di anomalie di funzionamento invitiamo a contattare la nostra assistenza clienti. Cfr. ASSISTENZA CLIENTI.

Parametri della lampada:

Modello	Scomparto Frigorifero		Scomparto congelatore	
	Tensione	Potenza massima	Tensione	Potenza massima
A3FE742CMJ A3FE742CGBJ B3FE742CMJ B3FE742CMJW	12 V	10 W	12V	2 W
C3FE744CMJ C3FE744CWJ	12V	2 W	-	-

### Guarnizioni della porta ausiliaria rimovibili (Solo per i modelli A3FE742CMJ e B3FE742CMJ/W A3FE742CGBJ)

Ci sono sei guarnizioni ausiliarie sulla porta sul cassetto superiore e inferiore del congelatore.

1. Localizzare le cinque guarnizioni ausiliarie sulla porta indicate sul cassetto superiore e inferiore del congelatore.
2. Verificare che le parti di guarnizioni piegate puntino verso l'interno quando vengono fissate.
3. Localizzare la guarnizione inferiore del cassetto superiore, conformemente a quanto indicato.
4. Verificare che la parte piegata della guarnizione punti verso il basso in fase di fissaggio.

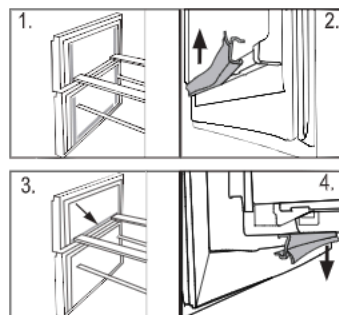

Sarà possibile ricevere queste guarnizioni, come anche quelle della porta / cassetto rivolgendosi all'assistenza clienti (cfr. scheda garanzia).

## Non uso per lunghi periodi di tempo

Qualora il dispositivo non venga usato a lungo e non si usi la funzione Holiday per il frigorifero:

- ▶ Estrarre gli alimenti.
- ▶ Svuotare e pulire il serbatoio dell'acqua (solo i modelli con erogatore di acqua).
- ▶ Togliere il cavo di alimentazione.
- ▶ Pulire il dispositivo secondo quanto descritto più sopra.
- ▶ Tenere aperti porta/cassetto del congelatore per evitare la formazione di cattivi odori all'interno.



### Informativa

Spegnere il dispositivo unicamente nel caso in cui ciò sia strettamente necessario.

## Spostamento del dispositivo

1. Togliere tutti gli alimenti e scollegare il dispositivo.
2. Fissare i ripiani e tutte le parti mobili nel frigorifero e nel congelatore servendosi di nastro adesivo.
3. Non inclinare il frigorifero più di 45° per evitare di danneggiare il sistema refrigerante.



### AVVERTENZA!

- ▶ Non sollevare il dispositivo prendendolo per le maniglie.
- ▶ Non posizionare mai il dispositivo in orizzontale a terra.



Pericolo materiale infiammabile

ATTENZIONE: Quando si posiziona l'apparecchio, assicurarsi che il cavo di alimentazione non sia intrappolato o danneggiato

ATTENZIONE: Non posizionare ciabatte o prolunghe elettriche sul retro dell'apparecchio.



Molti dei problemi più ricorrenti possono essere risolti senza competenze specifiche. In caso di problemi controllare tutte le possibilità indicate e attenersi alle seguenti istruzioni prima di contattare il servizio post vendita. Cfr. ASSISTENZA CLIENTI.



### AVVERTENZA!

- ▶ Prima di eseguire qualunque intervento di manutenzione, spegnere l'apparecchio ed estrarre la spina dalla presa.
- ▶ Gli interventi di manutenzione sulla strumentazione elettrica vanno eseguiti unicamente da elettricisti esperti, dato che l'esecuzione di riparazioni in modo non adeguato può causare gravi danni alla strumentazione.
- ▶ Un'alimentazione danneggiata va sostituita unicamente dal produttore, dal suo agente di servizio o da persone qualificate al fine di evitare pericoli.

Problema	Possibile causa	Possibile soluzione
Il compressore non funziona.	<ul style="list-style-type: none"> <li>• La spina non è collegata alla presa di corrente.</li> <li>• Il dispositivo si trova nel ciclo di sbrinatoria</li> </ul>	<ul style="list-style-type: none"> <li>• Inserire la spina nella presa.</li> <li>• Si tratta di una condizione normale per un frigorifero con funzione di sbrinamento automatica</li> </ul>
Il dispositivo funziona frequentemente oppure funziona per periodi di tempo troppo lunghi.	<ul style="list-style-type: none"> <li>• La temperatura interna o esterna è troppo alta.</li> <li>• Il dispositivo è stato spento per lunghi periodi di tempo.</li> <li>•</li> <li>• Una porta o un cassetto del dispositivo non è stato chiuso correttamente.</li> <li>• La porta o il cassetto sono stati aperti con eccessiva frequenza o troppo lungo.</li> <li>• L'impostazione di temperatura per lo scomparto del congelatore è troppo bassa.</li> <li>• La guarnizione della porta o del cassetto è sporca, usurata, rotta o non è posizionata correttamente.</li> <li>• Non è garantito il livello adeguato di circolazione dell'aria.</li> </ul>	<ul style="list-style-type: none"> <li>• In questo caso, è normale che il dispositivo funzioni più a lungo.</li> <li>• Di norma, sono necessarie dalle 8 alle 12 ore per consentire un raffreddamento completo del dispositivo.</li> <li>• Chiudere la porta, o il cassetto, e garantire che il dispositivo si trovi su una superficie piana e che non vi siano alimenti o contenitori che bloccano la porta.</li> <li>• Non aprire le porte o i cassetti con eccessiva frequenza.</li> <li>• Impostare la temperatura a un livello superiore fino a che non si otterrà una temperatura soddisfacente all'interno del frigorifero. Sarà necessario attendere 24 affinché la temperatura all'interno del frigorifero si stabilizzi.</li> <li>• Pulire la guarnizione della porta o del cassetto, o provvedere alla loro sostituzione da parte del servizio clienti.</li> <li>• Garantire un livello di ventilazione adeguato.</li> </ul>
La parte interna del frigorifero è sporca e/o emette cattivi odori.	<ul style="list-style-type: none"> <li>• La parte interna del frigorifero deve essere pulita.</li> <li>• All'interno del frigorifero sono conservati alimenti che emettono odori forti.</li> </ul>	<ul style="list-style-type: none"> <li>• Pulire l'interno del frigorifero.</li> <li>• Avvolgere completamente gli alimenti.</li> </ul>

Problema	Possibile causa	Possibile soluzione
All'interno del dispositivo non c'è abbastanza freddo.	<ul style="list-style-type: none"> <li>• La temperatura è impostata su un livello troppo alto.</li> <li>• I cibi troppo caldi sono stati conservati.</li> <li>• Sono stati inseriti troppi alimenti contemporaneamente.</li> <li>• I prodotti sono troppo vicini tra loro.</li> <li>• Una porta o un cassetto del dispositivo non è stato chiuso correttamente.</li> <li>• La porta o il cassetto sono stati aperti con eccessiva frequenza o troppo lungo.</li> </ul>	<ul style="list-style-type: none"> <li>• Resettare la temperatura.</li> <li>• Lasciare sempre che gli alimenti si raffreddino prima di riporli all'interno del frigorifero.</li> <li>• Conservare sempre piccole quantità di cibo.</li> <li>• Lasciare sempre uno spazio fra i diversi alimenti, per consentire il flusso dell'aria.</li> <li>• Chiudere la porta e/o il cassetto.</li> <li>• Non aprire le porte o i cassetti con eccessiva frequenza.</li> </ul>
C'è troppo freddo all'interno del dispositivo.	<ul style="list-style-type: none"> <li>• La temperatura è impostata su un livello troppo basso.</li> <li>• La funzione Super freeze/Super cool viene attivata o funzione da troppo tempo.</li> </ul>	<ul style="list-style-type: none"> <li>• Resettare la temperatura.</li> <li>• Disattivare la funzione Super freeze/Super cool.</li> </ul>
Formazione di umidità all'interno dello scomparto frigorifero.	<ul style="list-style-type: none"> <li>• Il clima è troppo caldo e troppo umido.</li> <li>• Una porta o un cassetto del dispositivo non è stato chiuso correttamente.</li> <li>• La porta o il cassetto sono stati aperti con eccessiva frequenza o troppo lungo.</li> <li>• I contenitori di alimenti o liquidi sono lasciati aperti.</li> </ul>	<ul style="list-style-type: none"> <li>• Aumentare la temperatura.</li> <li>• Chiudere la porta e/o il cassetto.</li> <li>• Non aprire le porte o i cassetti con eccessiva frequenza.</li> <li>• Lasciare che gli alimenti caldi si raffreddino a temperatura ambiente, e coprire gli alimenti liquidi.</li> </ul>
L'umidità si accumula sulla superficie esterna del frigorifero o fra le porte/fra la porta e il cassetto.	<ul style="list-style-type: none"> <li>• Il clima è troppo caldo e troppo umido.</li> <li>• La porta o il cassetto non sono chiusi saldamente. L'aria fredda all'interno del dispositivo e l'aria calda all'esterno causano condensa.</li> </ul>	<ul style="list-style-type: none"> <li>• Si tratta di una condizione normale con climi umidi. Ciò varierà al variare del livello di umidità.</li> <li>• Verificare che la porta e il cassetto siano chiusi saldamente.</li> </ul>
Ghiaccio duro e gelo nello scomparto congelatore.	<ul style="list-style-type: none"> <li>• I cibi non sono stati confezionati in modo adeguato.</li> <li>• Una porta o un cassetto del dispositivo non è stato chiuso correttamente.</li> <li>• La porta o il cassetto sono stati aperti con eccessiva frequenza o troppo lungo.</li> <li>• La guarnizione della porta o del cassetto è sporca, usurata, rotta o non è posizionata correttamente.</li> <li>• Qualcosa all'interno impedisce la chiusura corretta del cassetto o della porta.</li> </ul>	<ul style="list-style-type: none"> <li>• Conservare sempre bene i vari cibi.</li> <li>• Chiudere la porta e/o il cassetto.</li> <li>• Non aprire le porte o i cassetti con eccessiva frequenza.</li> <li>• Pulire la guarnizione della porta o del cassetto, o provvedere alla loro sostituzione con altre guarnizioni nuove.</li> <li>• Riposizionare i ripiani, i supporti sulle porte o i contenitori interni per consentire la chiusura della porta o dei cassetti.</li> </ul>

Problema	Possibile causa	Possibile soluzione
Il dispositivo emette umori strani.	<ul style="list-style-type: none"> <li>• Il dispositivo non era appoggiato su una superficie piana.</li> <li>• Il dispositivo tocca alcuni oggetti nelle immediate vicinanze.</li> </ul>	<ul style="list-style-type: none"> <li>• Regolare i piedini e livellare il dispositivo.</li> <li>• Togliere gli oggetti nelle immediate vicinanze del dispositivo.</li> </ul>
Si sente un suono leggero, simile a dell'acqua che scorre.	<ul style="list-style-type: none"> <li>• -</li> </ul>	<ul style="list-style-type: none"> <li>• Non si tratta di un'anomalia di funzionamento.</li> </ul>
Si sentirà un allarme suonare.	<ul style="list-style-type: none"> <li>• La porta dello scomparto frigorifero è aperta.</li> <li>• La temperatura nel vano congelatore è troppo alta.</li> </ul>	<ul style="list-style-type: none"> <li>• Chiudere la porta o silenziare l'allarme manualmente.</li> <li>• L'allarme è normale al primo avvio, data la presenza di una temperatura relativamente più alta. Sarà possibile decidere di silenziare l'allarme manualmente (cfr. sezione USO).</li> </ul>
Si sentirà un debole ronzio.	<ul style="list-style-type: none"> <li>• Il sistema anti-condensa è in funzione</li> </ul>	<ul style="list-style-type: none"> <li>• In questo modo si evita la condensa. Non si tratta di un'anomalia di funzionamento</li> </ul>
Il sistema di illuminazione un raffreddamento interno non funziona.	<ul style="list-style-type: none"> <li>• La spina non è collegata alla presa di corrente.</li> <li>• Il sistema di alimentazione non è intatto.</li> <li>• Una delle lampade LED non funziona.</li> </ul>	<ul style="list-style-type: none"> <li>• Inserire la spina nella presa.</li> <li>• Controllare il sistema di alimentazione della stanza. Contattare la società elettrica!</li> <li>• Rivolgersi all'assistenza clienti per la sostituzione della lampada.</li> </ul>

### Interruzione di corrente

In caso di black out, gli alimenti dovrebbero rimanere al fresco in modo sicuro per all'incirca 16 ore. Attenersi alle seguenti indicazioni durante un black out prolungato, in particolar modo se ciò avviene d'estate:

- ▶ Aprire la porta o i cassetti solamente quando ciò è strettamente necessario.
- ▶ Non collocare alimenti aggiuntivi all'interno della dispositivo durante un blackout.
- ▶ Qualora sia stata fornita una notifica del black out, e il black out si prolunghi per più di 16 ore, recuperare del ghiaccio e collocarlo in un contenitore sulla parte superiore dello scomparto frigorifero.
- ▶ Non appena viene ripristinata la corrente, consigliamo di ispezionare immediatamente gli alimenti contenuti all'interno.
- ▶ Dato che in caso di black out la temperatura all'interno del frigorifero aumenta, il periodo di conservazione, nonché le qualità di commestibilità degli alimenti verranno ridotte. Gli eventuali alimenti che si scongelano dovranno essere consumati, cotti o nuovamente congelati, ove necessario, subito dopo, al fine di evitare rischi per la salute.

## Disimballaggio



### AVVERTENZA!

- ▶ L'apparecchiatura è pesante. Spostarlo sempre in due.
  - ▶ Conservare tutti i materiali dell'imballaggio fuori dalla portata dei bambini e smaltirli in modo rispettoso dell'ambiente.
- 
- ▶ Estrarre il dispositivo dall'imballaggio.
  - ▶ Togliere tutti i materiali dell'imballaggio.

## Condizioni ambientali

La temperatura della stanza dovrebbe sempre collocarsi in un intervallo compreso fra i 10°C e i 43°C, dato che può influenzare la temperatura all'interno del dispositivo stesso nonché il suo consumo sul piano energetico. Non installare il dispositivo vicino ad altri dispositivi che emettono calore, quali ad esempio forni e frigoriferi, isolamento.

## Possibilità di invertire la porta

(Solo i modelli A3FE742CMJ, C3FE744CMJ e C3FE744CWJ  
A3FE742CGBJ)

Prima di fissare definitivamente il dispositivo, verificare che le cerniere delle porte siano posizionate in modo adeguato. Ove necessario, cfr. la sezione POSSIBILITÀ DI INVERTIRE LA PORTA.

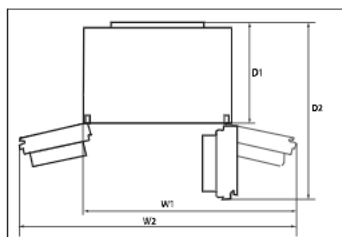

## Requisiti a livello di spazio

Spazio richiesto quando la porta è aperta:

Modello	Larghezza dell'apparecchiatura in mm		Profondità dell'apparecchiatura in mm	
	W1	W2	D1	D2
A3FE742CMJ A3FE742CGBJ C3FE744CMJ C3FE744CWJ	1100	-	700	1323
B3FE742CMJ B3FE742CMJW	-	1120	700	970

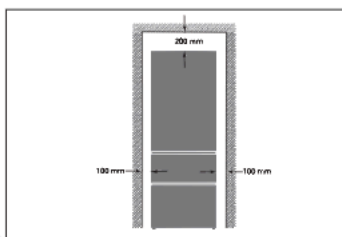

## Sezione trasversale ventilazione

Al fine di raggiungere un livello adeguato di ventilazione del dispositivo per ragioni di sicurezza, sarà necessario rispettare le informazioni relativamente alla sezione trasversale della ventilazione.

### Allineamento dell'apparecchiatura

L'apparecchiatura dovrebbe essere collocato su una superficie piatta e resistente.

1. Inclinare l'apparecchiatura leggermente all'indietro.
2. Impostare i piedini al livello desiderato.

Verificare che la distanza dalla parete, sul lato cerniere, sia di almeno 100 mm per consentire alla porta di aprirsi in modo adeguato.

3. Sarà possibile verificare la stabilità andando ad agire in modo alternato sulle diagonali. Questo leggero movimento dovrebbe essere lo stesso in entrambe le direzioni. In caso contrario, il telaio si potrebbe inclinare; la conseguenza sarebbero dei danni alle guarnizioni delle porte, che a loro volta causerebbero perdite. Una leggera inclinazione verso la parte posteriore facilita la chiusura della porta.

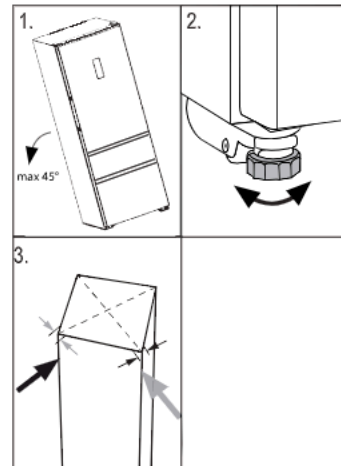

### Tempo d'attesa

L'olio di lubrificazione si trova nella capsula del compressore e garantisce un funzionamento senza bisogno di interventi di manutenzione. Questo olio può attraversare il tubo chiuso se il trasporto viene eseguito col dispositivo inclinato. Prima di collegare il dispositivo alla sorgente di alimentazione sarà necessario attendere 2 ore, affinché l'olio rientri all'interno della capsula.

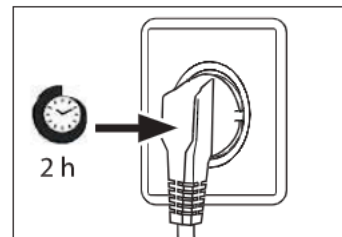

### Collegamento elettrico

**Prima di ogni collegamento, verificare che:**

- ▶ la sorgente di alimentazione, la presa e il fusibile siano adeguati alla targhetta informativa.
- ▶ la presa di alimentazione sia dotata di messa a terra e non vi siano collegate ciabatte o prolunga.
- ▶ il cavo di alimentazione e la presa siano conformi a quanto indicato.

Collegare la spina a una presa domestica debitamente dotata di messa a terra.



### AVVERTENZA!

Per evitare rischi, rivolgersi all'assistenza clienti per sostituire un cavo di alimentazione danneggiato (cfr. scheda garanzia).

## Possibilità di invertire la porta (Solo i modelli A3FE742CMJ, C3FE744CMJ e C3FE744CWJ A3FE742CGBJ)

Prima di collegare il dispositivo alla sorgente di alimentazione, consigliamo di verificare che sia possibile invertire la porta da destra, come viene consegnato il prodotto, a sinistra, qualora ciò sia necessario conformemente alla posizione di installazione nonché all'usabilità del dispositivo.



### AVVERTENZA!

- ▶ L'apparecchiatura è pesante. Sarà necessario essere in due per eseguire l'inversione della porta.
- ▶ Prima di qualsiasi operazione, scollegare il dispositivo dalla presa di corrente.
- ▶ Non inclinare il dispositivo più di 45° al fine di evitare danni al sistema di raffreddamento.

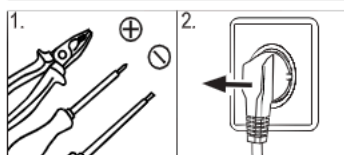

1. Fornire gli strumenti necessari.
2. Scollegare il dispositivo.

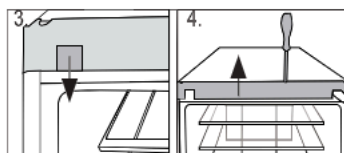

3. Togliere il dispositivo di fissaggio del coperchio
4. Togliere la piastra anteriore del corpo

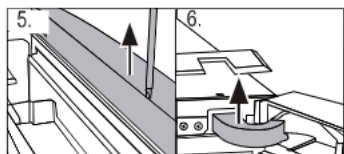

5. Togliere la piastra superiore della porta superiore.
6. Togliere la copertura della cerniera.

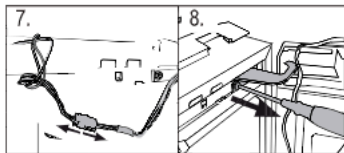

7. Scollegare il cavo di collegamento
8. Svitare la cerniera superiore.

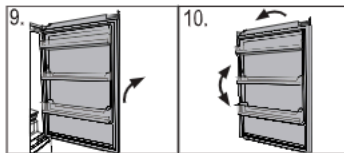

9. Sollevare la porta allentata superiore, facendo attenzione, fino a toglierla dalla cerniera inferiore.
10. Capovolgere la porta e cambiare la posizione del tamburo della cerniera sul lato inferiore della porta.

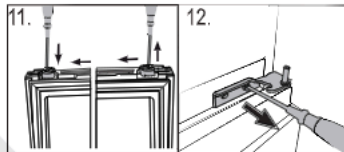

11. Cambiare lo stop della porta dalla posizione attuale al lato opposto
12. Svitare la cerniera inferiore della porta superiore.



13. Modificare le posizioni dei tappi e della vite sul lato.

**I passaggi successivi (a-f) sono necessari solo per il modello C3FE744CMJ e C3FE744CWJ:**

- a Togliere la porta inferiore
- b Modificare le posizioni del tappo sulla parte superiore della porta inferiore.
- c Modificare lo stop della porta sulla parte inferiore della porta inferiore dalla posizione attuale fino al lato opposto
- d Svitare la cerniera inferiore.
- e Estrarre le nuove cerniere inferiori dal sacchetto degli accessori e avvitare la nuova cerniera inferiore all'altro lato dell'apertura della porta.
- f Sollevare la porta inferiore con attenzione sulla cerniera inferiore di modo che il perno ruoti sul tamburo della cerniera.

14. Estrarre le nuove cerniere dal sacchetto degli accessori e avvitare la nuova cerniera inferiore della porta superiore all'altro lato dell'apertura della porta.

**Solo per i modelli C3FE744CMJ e C3FE744CWJ:**

Fare in modo che il perno si adatti nel tamburo della cerniera della porta inferiore.

- 15. Sollevare la porta con attenzione sulla cerniera inferiore di modo che il perno ruoti sul tamburo della cerniera.
- 16. Fissare la cerniera superiore servendosi di viti.

17. Mettere il cavo di collegamento lungo il copri-cerniera (nel sacchetto degli accessori) e collocarlo sulla cerniera.

18. Collegare il cavo di collegamento e inserirlo nell'apertura.

19. Sostituire la piastra e il coperchio, fissare con viti e re-inserire i dispositivi di fissaggio (cfr. fig. 3).

Dopo aver sostituito la porta controllare che le guarnizioni siano posizionate correttamente sull'alloggiamento e che tutte le viti siano saldamente fissate.

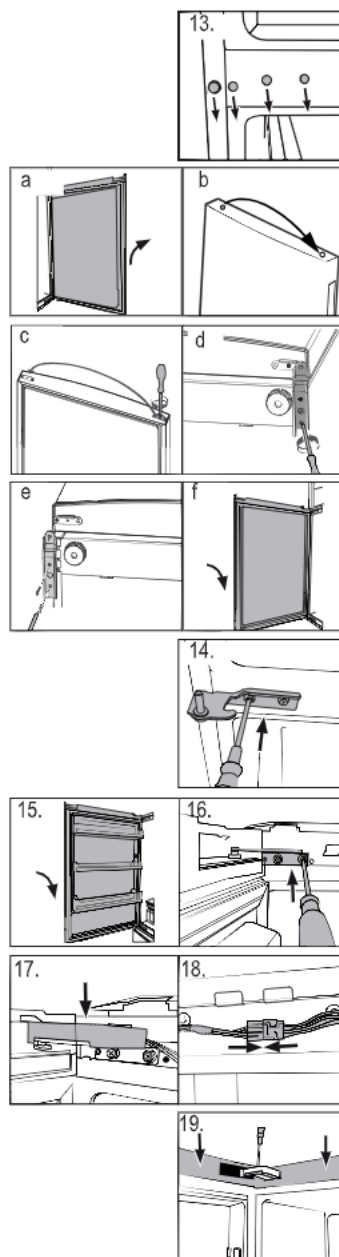



## Scheda prodotto conformemente a normativa UE numero 1060/2010

Marchio commerciale	Haier		
Identificatore modello	A3FE742CMJ A3FE742CGBJ	B3FE742CMJ/W	C3FE744CMJ C3FE744CWJ
Categoria del modello	Frigorifero-congelatore		
Classe di efficienza energetica	A++		
Consumo di energia annuale (kWh/anno) <sup>1)</sup>	313	311	321
Volume di conservazione raffreddamento (L)	307	297	314
Volume di conservazione congelamento (L) ****	129	129	136
Valutazione a stelle	★☆☆☆		
Temperatura degli altri scomparti > 14°C	Non applicabile		
Sistema senza gelo Frostfree	Sì		
Sicurezza in caso di blackout (h)	16		
Capacità di congelamento (kg/24h)	12		
Classe climatica Questo dispositivo è stato pensato per essere usato a una temperatura ambiente compresa fra 10 °C e 43°C.	SN-N-ST-T		
Emissioni sonore di rumore trasmesse tramite l'aria (db(A) re 1pW)	38		
Tipo di costruzione	Indipendente		

<sup>1)</sup> sulla base dei risultati di test standard per 24 ore. Il consumo effettivo di energia dipenderà dalla modalità d'uso nonché dalla sua ubicazione.

### Dati tecnici aggiuntivi

Tensione / Frequenza	220-240V ~/ 50Hz
Corrente in ingresso (A)	1.4
Fusibile principale (A)	15
Refrigerante	R600a
Dimensioni (H/L/P in mm)	1905 /700/676

**Servizio di assistenza**

Consigliamo di fare riferimento alla nostra Assistenza Clienti Haier; consigliamo inoltre di servirsi di componenti originali.

In caso di problemi col dispositivo, controllare come prima cosa la sezione GUIDA ALLA RISOLUZIONE DEI PROBLEMI.

Qualora non fosse possibile trovare una soluzione, contattare

- ▶ il proprio rivenditore locale
- ▶ o il nostro servizio di Assistenza Clienti europeo (cfr. i numeri elencati qui di seguito) o
- ▶ l'Assistenza Clienti all'indirizzo [www.haier.com](http://www.haier.com) da dove sarà possibile attivare la richiesta di assistenza oltre che leggere la Domande Più Frequenti.

Per contattare il nostro Servizio, verificare di disporre dei seguenti dati.

Le informazioni si trovano sulla targhetta.

Modello \_\_\_\_\_

Numero seriale \_\_\_\_\_

Consigliamo inoltre di controllare la Scheda Garanzia fornita in dotazione col prodotto qualora si debba fare ricorso alla garanzia.

Call Center Assistenza Clienti Europa		
Paese*	Numero di telefono	Costi
Haier Italy (IT)	199 100 912	
Haier Spagna (ES)	902 509 123	
Haier Germania (DE)	0180 5 39 39 99	<ul style="list-style-type: none"> <li>• 14 Ct/Min linea fissa</li> <li>• max 42 Ct/Min cellulare</li> </ul>
Haier Austria (AT)	0820 001 205	<ul style="list-style-type: none"> <li>• 14,53 Ct/Min linea fissa</li> <li>• max 20 Ct/Min tutti gli altri</li> </ul>
Haier Regno Unito (UK)	0333 003 8122	
Haier Francia (FR)	0980 406 409	

\* Per gli altri paesi rimandiamo al sito [www.haier.com](http://www.haier.com)

Haier Europe Trading S.R.L

Branch Italy

Via Carlo Farini, 41

20159 Milano





**Manual de usuario**

## **Frigorífico-Congelador**

A3FE742C \* J

B3FE742C \* J

B3FE742C \* JW

C3FE744C \* J

C3FE744C \* JW

A4FE742C \* J

\*=colour code:  
M,W,G,N,GB,GW,P

ES

**Haier**



**Gracias por comprar un producto Haier.**

Lea con atención todas las instrucciones antes de utilizar el aparato. Estas instrucciones contienen información importante que le permitirá dar un buen uso al frigorífico y garantizar su instalación, uso y mantenimiento de forma segura y adecuada.

Conserve el manual en un lugar de fácil acceso para consultarlo en cualquier momento y garantizar el uso seguro y adecuado del aparato.

Si vende, regala o deja el frigorífico al mudarse, asegúrese de entregar este manual al nuevo propietario para que pueda familiarizarse con el aparato y las precauciones que debe tomar para garantizar un uso seguro.

**Leyenda**

**Advertencia – Información de seguridad importante**



Información general y consejos



Información ambiental

**Desecho**

Ayude a proteger el medio ambiente y la salud de las personas. Coloque el embalaje en los contenedores adecuados para reciclarlo. Ayude a reciclar los desechos de aparatos eléctricos y electrónicos. No deseche aparatos que contengan este símbolo junto con los residuos domésticos. Lleve el producto a las instalaciones de reciclaje local o comuníquese con su oficina municipal.



**ADVERTENCIA!**
**Riesgo de lesiones o asfixia!**

Se deben desechar los refrigerantes y gases de manera profesional. Verifique que las tuberías del circuito de refrigeración no estén dañadas antes de desecharlas de forma adecuada. Desconecte el aparato de la fuente de energía eléctrica. Corte el cable de alimentación y deséchelo. Extraiga las bandejas y cajones, y los cierres y sellos de las puertas, para evitar que los niños y mascotas queden encerrados en el aparato.

Uso previsto.....	5
Seguridad .....	6
Descripción del producto .....	10
Uso .....	12
Equipo .....	23
Cuidado y limpieza .....	26
Solución de problemas .....	29
Instalación .....	32
Datos técnicos.....	36
Atención al cliente .....	37



## PRECAUCIÓN! Modelo B3FE742CMJ/W



Al cerrar la puerta, el plegador vertical de la puerta en la puerta de la izquierda debe ser doblado en el interior (1).

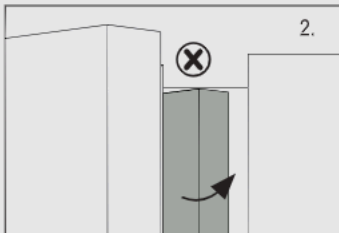

Si intenta cerrar la puerta de la izquierda y el plegador vertical de la puerta no se dobla (2), usted debe doblarlo primero, de lo contrario el plegador podría pegar en el eje de fijación o en la puerta derecha. Y por lo tanto, podría ocurrir un daño al plegador de la puerta o una fuga.

Hay un cable de calentamiento dentro del plegador vertical de la puerta. La temperatura de la superficie se elevará un poco, lo que es normal y no afectará a la función de frigorífico.



**Uso previsto**

Este aparato ha sido diseñado para refrigerar y congelar alimentos. Es sólo para uso doméstico, de interior, en ambientes secos. No es adecuado para un uso comercial o industrial.

No puede realizar cambios o modificaciones al aparato. Cualquier otro uso del aparato puede producir lesiones e invalidar la garantía.

**Normas y directivas**

Este producto cumple todos los requerimientos de las directivas de la EU aplicables con las normas armonizadas correspondientes, y ostenta la marca CE.

**Accesorios**

Compruebe los accesorios y su información de acuerdo con esta lista:

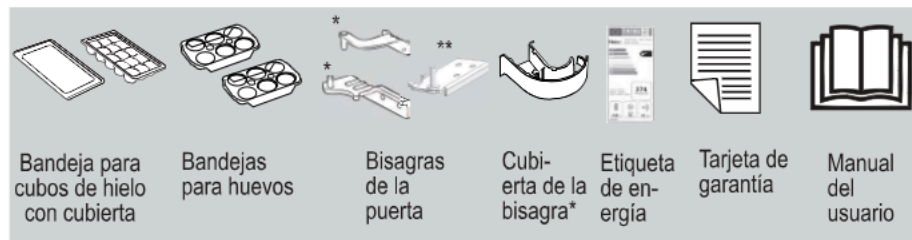

\* Solo el modelo A3FE742CMJ, C3FE744CMJ y C3FE744CWJ  
A3FE742CGBJ.

\*\* Solo el modelo C3FE744CMJ y C3FE744CWJ.

**Aviso**

Debido a los cambios técnicos y diferentes modelos, algunas de las ilustraciones de este manual pueden diferir de su modelo.

Estas instrucciones se proporcionan para garantizar su seguridad personal y para proteger el aparato de daños y debe leerse cuidadosamente antes de la instalación y el uso.

## Antes de encender el aparato por primera vez ...

- ▶ asegúrese de que no presente daños ocasionados durante el transporte.
- ▶ asegúrese de retirar todo el material de embalaje y mantenerlo fuera del alcance de los niños.
- ▶ espere al menos dos horas antes de instalar el aparato para asegurarse de que el circuito de refrigeración está completamente operativo.
- ▶ siempre mueva el aparato con al menos dos personas ya que es pesado.
- ▶ instale el aparato en un lugar con buena ventilación. asegúrese de que haya un espacio libre de al menos 20 cm por encima y 10 cm alrededor del aparato. instale y nivele el aparato en un área adecuada para su tamaño y uso.
- ▶ mantenga las aberturas de ventilación, en el aparato o en la estructura incorporada, sin obstáculos.
- ▶ asegúrese de que la información eléctrica de la placa de especificaciones coincida con la fuente de alimentación. En caso contrario, comuníquese con un electricista.
- ▶ tenga en cuenta que el aparato funciona con una fuente de alimentación de 220~240 VAC/50 Hz. Una fluctuación de voltaje anormal puede causar fallas en el arranque del aparato o impedir su correcto funcionamiento y dañar el sistema de control de temperatura o el compresor, lo que a su vez generará un ruido anormal. Sugerimos utilizar un regulador automático para eliminar estas fluctuaciones anormales.
- ▶ utilice un enchufe con toma a tierra separado de fácil acceso para conectar el aparato. El frigorífico debe tener una conexión a tierra.
- ▶ **Sólo para el Reino Unido:** El cable de alimentación del aparato está equipado con un conector a tierra de tres clavijas que puede conectarse a un enchufe estándar con toma a tierra con tres clavijas. Nunca corte o desmonte la tercera clavija (de toma a tierra). Una vez instalado el aparato, el enchufe debe ser de fácil acceso.
- ▶ asegúrese de que el enchufe sea de fácil acceso.
- ▶ asegúrese de que el cable de alimentación no quede atrapado por el frigorífico. No pise el cable de alimentación



## ADVERTENCIA!

Asegúrese de no dañar el cable de alimentación y el enchufe. Si está dañado solo debe ser reemplazado por el fabricante o un agente de servicio autorizado.

**Antes de encender el aparato por primera vez ...**

- x no instale el aparato en un lugar donde reciba luz solar de forma directa o cerca de una fuente de calor (por ejemplo, estufas, calentadores).
- x no dañe el circuito de refrigeración. Si se producen daños, no utilice el aparato.
- x no use adaptadores múltiples y cables prolongadores eléctricos.

**Durante el uso diario ...**

- ▶ asegúrese de que este aparato de refrigeración solo sea utilizado por niños mayores de 8 años o por personas con una capacidad física, sensorial o mental reducida, o con falta de experiencia y conocimiento solo si están bajo supervisión adecuada o si han recibido instrucciones acerca del uso seguro del aparato y comprenden los riesgos involucrados.
- ▶ mantenga a los niños menores de 3 años alejados del aparato a menos que se encuentren bajo supervisión permanente.
- ▶ asegúrese de que los niños no jueguen con el aparato.
- ▶ asegúrese de que los niños estén supervisados si realizan tareas de limpieza o mantenimiento.
- ▶ sostenga el conector, no el cable, cuando desenchufe el aparato.
- ▶ recurra solo al fabricante, su servicio técnico o similares personas capacitadas, para reemplazar un cable de alimentación dañado y evitar así cualquier peligro.
- ▶ siga estas instrucciones si detecta pérdidas de gas de carbón u otro gas inflamable cerca del aparato: apague la válvula del gas que tiene la pérdida, abra puertas y ventanas y no desconecte o conecte el cable de alimentación del aparato o cualquier otro aparato.
- ▶ abra y cierre las puertas solo con las manijas. El espacio entre las puertas y el gabinete es muy estrecho. No extienda sus manos en estas áreas para no apretarse los dedos. Abra o cierre las puertas del frigorífico solo cuando no haya niños parados dentro del espacio de movimiento de la puerta.
- ▶ desconecte el aparato de la fuente de alimentación antes de realizar cualquier tarea de mantenimiento de rutina. Espere al menos 5 minutos antes de reiniciar el aparato ya que el arranque frecuente puede dañar el compresor.
- ▶ elimine el polvo de la parte trasera de la unidad al menos una vez por año para evitar daños por incendio y un mayor consumo de energía.
- ▶ tenga en cuenta que el aparato ha sido diseñado para funcionar en un rango de temperatura ambiente específico de 10 °C a 43 °C. Si se lo deja durante

mucho tiempo en un lugar con temperaturas superiores o inferiores al rango indicado, es posible que el aparato no funcione de forma adecuada.

- ▶ compruebe el estado de los alimentos si ha aparecido una señal de advertencia en el congelador.
- ▶ utilice solamente agua potable con los modelos con dispensador de agua.

## **Durante el uso diario ...**

- x no fije la temperatura demasiado baja sin necesidad en el compartimiento del frigorífico. Puede obtener temperaturas bajo cero con ajustes altos del control de temperatura. Atención: Las botellas pueden estallar.
- x no almacene medicamentos que necesiten una temperatura de almacenamiento precisa, o bacterias o agentes químicos en el aparato.
- x no almacene líquidos en botellas o latas (aparte de las bebidas de alta graduación alcohólica), especialmente bebidas gaseosas, en el congelador, ya que pueden estallar al congelarse.
- x no coloque artículos inestables (objetos pesados, contenedores llenos de agua) en la parte superior del aparato, para evitar lesiones ocasionadas por una caída o una descarga eléctrica por contacto con el agua.
- x no tire de los estantes de la puerta. Se puede inclinar la puerta, puede salirse la bandeja portabotellas o puede caerse el aparato.
- x no dañe el circuito de refrigeración. Si se producen daños, no utilice el aparato.
- x no se pare en la puerta o el cajón del compartimiento de almacenamiento del congelador.
- x no toque la superficie interna del compartimiento de almacenamiento del congelador con el aparato en funcionamiento, especialmente con las manos húmedas, ya que sus manos pueden quedar adheridas a la superficie.
- x no toque alimentos congelados con las manos húmedas (use guantes). En especial, no coma paletas heladas apenas los retira del compartimiento del congelador. Corre el riesgo de que se quede le pegado o de que se le formen ampollas por congelamiento. **PRIMEROS auxilios:** ponga de inmediato la superficie afectada bajo agua corriente. ¡No tire para separar!
- x no intente remover la escarcha y el hielo con objetos afilados. No utilice aerosoles, calentadores eléctricos como calefactores, secadores de pelo, limpiadores a vapor u otras fuentes de calor para evitar daños a los componentes plásticos.
- x no limpie el aparato con cepillos duros, cepillos de alambre, detergente en polvo, gasolina, acetato de amilo, acetona y otras soluciones orgánicas

similares, soluciones ácidas o alcalinas. Utilice un detergente especial para frigorífico a fin de evitar daños.

- x no rocíe o enjuague el aparato durante la limpieza.
- x no utilice un rociador de agua o vapor para limpiar el aparato.
- x no limpie los estantes de vidrio fríos con agua caliente. Un cambio brusco de temperatura puede causar la ruptura del vidrio.
- x no utilice aparatos eléctricos dentro de los compartimentos para alimentos del aparato, a menos que sean del tipo recomendado por el fabricante.
- x no trate de reparar el producto usted mismo. Comuníquese con el centro de atención al cliente si necesita reparación.

**ADVERTENCIA!**

No lo guarde ni use productos inflamables, explosivos o materiales corrosivos en el aparato o en las proximidades.

**Información sobre el gas refrigerante****ADVERTENCIA!**

El aparato contiene el gas refrigerante inflamable ISOBUTANO (R600a). Asegúrese de que el circuito de refrigeración no haya sufrido daños durante el transporte o la instalación. Una pérdida de refrigerante puede ocasionar lesiones en la vista o inflamarse. Si se ha producido un daño, mantenga el aparato alejado de fuentes de ignición como llamas abiertas, ventile la habitación por completo, no enchufe o desenchufe los cables de alimentación del aparato o de otros aparatos. Informe el daño al centro de atención al cliente.

Si sus ojos entran en contacto con el refrigerante, enjuáguelos de inmediato con agua corriente y comuníquese con un oftalmólogo.



# Descripción del producto

ES

Modelo A3FE742CMJ  
A3FE742CGBJ

Modelo B3FE742CMJ

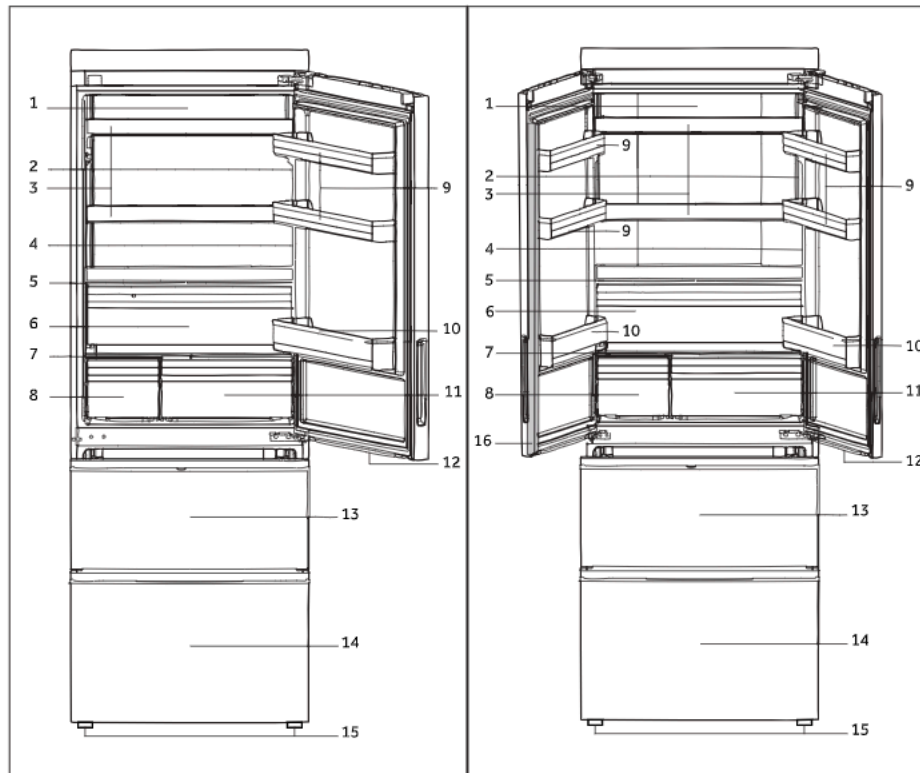

- |                                                |                                                                                  |
|------------------------------------------------|----------------------------------------------------------------------------------|
| 1 Lámpara LED del frigorífico                  | 10 Estante inferior de la puerta                                                 |
| 2 Placa de especificaciones                    | 11 Cajón My Zone                                                                 |
| 3 Estantes de vidrio                           | 12 Lámpara LED del cajón del congelador                                          |
| 4 O.K.- indicador de la temperatura (opcional) | 13 Cajón de almacenamiento superior del congelador con estante de precongelación |
| 5 Cubierta del cajón de frutas y verduras      | 14 Cajón de almacenamiento inferior del congelador con estante de precongelación |
| 6 Cajón de frutas y verduras                   | 15 Patas ajustables                                                              |
| 7 Cubierta de vidrio My Zone                   | 16 Tira de la puerta                                                             |
| 8 Cajón especial                               |                                                                                  |
| 9 Estante superior de la puerta                |                                                                                  |

Modelo B3FE742CMJW

Modelo C3FE744CMJ y C3FE744CWJ

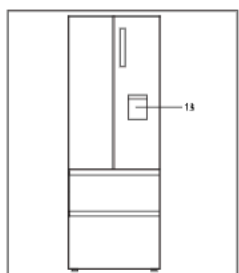
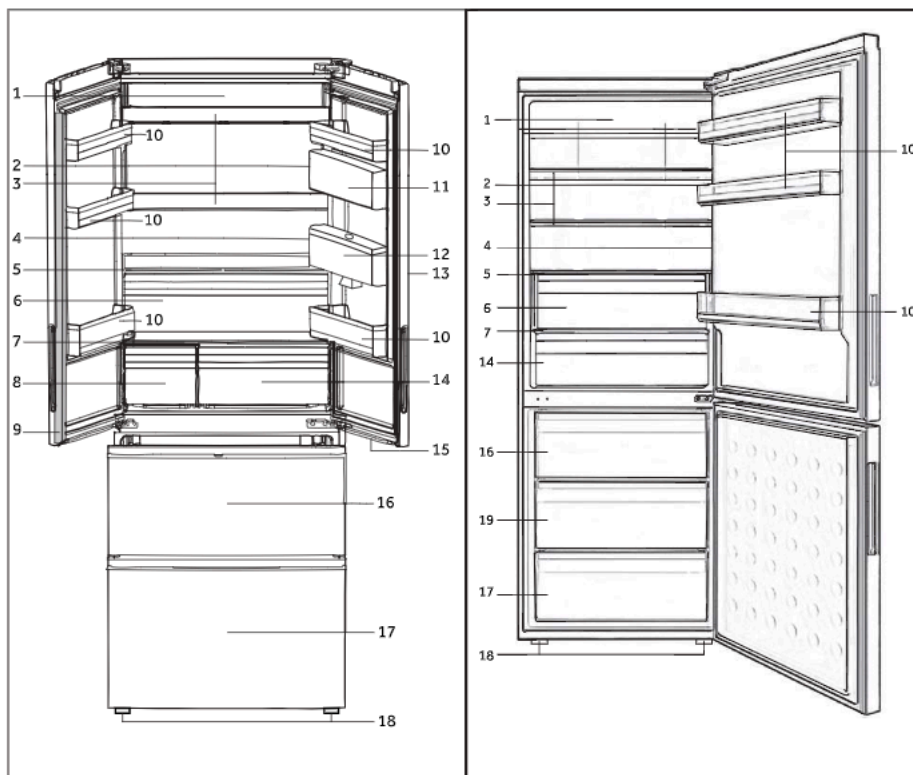

Mod. B3FE742CMJW

- |                                                |                                                    |
|------------------------------------------------|----------------------------------------------------|
| 1 Lámpara LED del frigorífico                  | 11 Cuadro de sello                                 |
| 2 Placa de especificaciones                    | 12 Tanque de agua                                  |
| 3 Estantes de vidrio                           | 13 Dispensador de agua                             |
| 4 O.K.- indicador de la temperatura (opcional) | 14 Cajón My Zone                                   |
| 5 Cubierta del cajón de frutas y verduras      | 15 Lámpara LED del cajón del congelador            |
| 6 Cajón de frutas y verduras                   | 16 Cajón de almacenamiento del congelador superior |
| 7 Cubierta de vidrio My Zone                   | 17 Cajón de almacenamiento del congelador inferior |
| 8 Cajón especial                               | 18 Patas ajustables                                |
| 9 Tira de la puerta                            | 19 Cajón de almacenamiento del congelador medio    |
| 10 Estante de la puerta                        |                                                    |



**Antes del primer uso**

- ▶ Retire todos los materiales de embalaje, manténgalos fuera del alcance de los niños y deséchelos de forma ecológica.
- ▶ Limpie la parte interior y exterior del aparato con agua y detergente suave antes de guardar los alimentos.
- ▶ Una vez que el aparato esté nivelado y limpio, espere al menos 2 horas antes de conectarlo a la energía eléctrica. Consulte la sección **INSTALACIÓN**.
- ▶ Regule la temperatura a valores elevados para enfriar los compartimientos antes de guardar alimentos en el frigorífico. Las funciones de súper refrigeración o súper congelamiento ayudan a enfriar rápidamente los compartimientos.
- ▶ Las temperaturas del frigorífico y del congelador se ajustan de forma automática a 5° C y -18 °C respectivamente. Estos son los ajustes de temperatura recomendados. Si lo desea, puede cambiarlos de forma manual. Consulte la sección **FUNCIONES**.

**Panel de control**

Modelo A3FE742CMJ y B3FE742CMJ/W  
A3FE742CGBJ

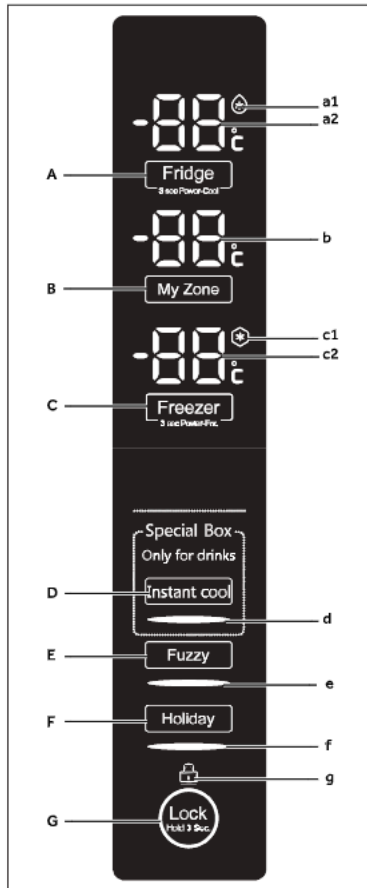
**Botones:**

- A Selector del frigorífico
- B Selector My Zone
- C Selector del congelador
- D Selector del cajón especial/refrigeración instantánea
- E Selector de modo Fuzzy (control automático de temperatura)
- F Selector de modo vacaciones
- G Selector de bloqueo del panel
- H Selector de función de apagado del frigorífico

Modelo C3FE744CMJ y C3FE744CWJ

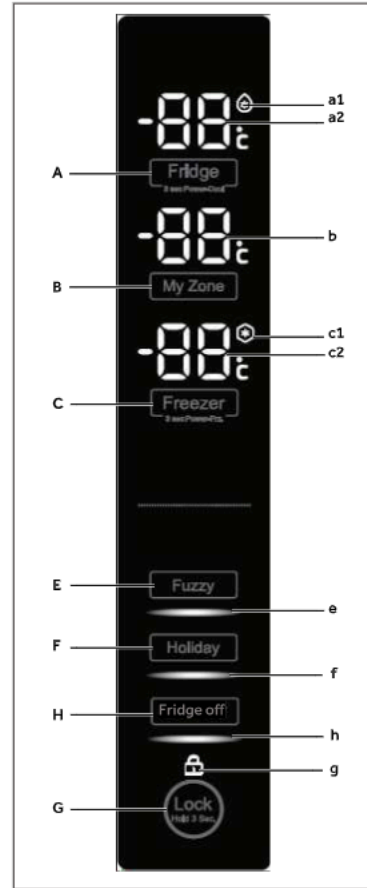
**Indicadores**

- a1 Función de súper refrigeración
- a2 Temperatura del frigorífico
- b Temperatura My Zone
- c1 Función de súper congelación
- c2 Temperatura del congelador
- d Función de refrigeración instantánea
- e Modo Fuzzy
- f Modo vacaciones
- g Bloqueo del panel de control
- h Función de apagado del frigorífico

### Teclas de contacto

Los botones del panel de control son teclas de contacto que responden con solo tocarlas levemente con un dedo.

### Encender y apagar el aparato

El aparato comienza a funcionar apenas lo conecta a la fuente de alimentación.

Cuando enciende el aparato por primera vez, aparece el indicador "c2" en pantalla hasta que la temperatura alcanza los  $-5^{\circ}\text{C}$  o después de una hora de funcionamiento. Las temperaturas que se muestran en el indicador "a2", "b" y "c2" mostrarán la temperatura real dentro del compartimento.



#### Aviso

- ▶ El aparato está preconfigurado para funcionar a las temperaturas recomendadas de  $5^{\circ}\text{C}$  (frigorífico) y  $-18^{\circ}\text{C}$  (congelador). En condiciones ambiente normales, no es necesario ajustar la temperatura.
- ▶ Al encender el aparato después de haberlo desconectado de la fuente de alimentación, puede tardar hasta 12 horas en alcanzar las temperaturas adecuadas.

Vacíe el aparato antes de apagarlo. Para apagar el aparato, extraiga el cable de alimentación del enchufe.

### Modo de espera

La pantalla se apaga de forma automática luego de 30 segundos de haber presionado una tecla. La pantalla se bloquea de forma automática. Se ilumina de forma automática al presionar una tecla o abrir la puerta (la alarma no enciende la pantalla).

### Seleccione el modo de funcionamiento

Puede ser necesario seleccionar una de las siguientes dos formas de configurar el aparato:

#### 1) Modo Fuzzy (control automático de temperatura)

En el modo Fuzzy, el aparato puede ajustar el valor de la temperatura de forma automática de acuerdo a la temperatura ambiente y a los cambios de temperatura en el frigorífico. Si no tiene requerimientos especiales, recomendamos utilizar el frigorífico en modo fuzzy (consulte la sección MODO FUZZY (control automático de temperatura)).

#### 2) Modo de ajuste manual:

Si desea ajustar la temperatura del aparato de forma manual para guardar un tipo especial de alimentos, puede seleccionar la temperatura con el botón de ajuste de temperatura (consulte la sección AJUSTE DE TEMPERATURA).

**Bloquear/desbloquear el panel**

- ▶ Presione el botón "G" durante 3 segundos para bloquear todos los elementos del panel e impedir su activación. Se mostrará el indicador "g" correspondiente.
- ▶ Presione nuevamente el botón para desbloquearlo.

**Aviso**

El panel de control se bloquea de forma automática si no se presiona ningún botón durante 30 segundos. Para realizar cualquier ajuste, debe desbloquear el panel de control.

**Alarma de puerta/cajón abiertos**

Cuando queda abierta la puerta del frigorífico o el cajón del congelador durante más de 3 minutos, sonará la alarma de puerta/cajón abiertos. Para apagar la alarma, cierre la puerta o el cajón o toque el panel de control. Si la puerta o el cajón quedan abiertos por más de 7 minutos, se apagará automáticamente la luz ubicada dentro del frigorífico, debajo de la puerta del frigorífico y la luz del panel de control.

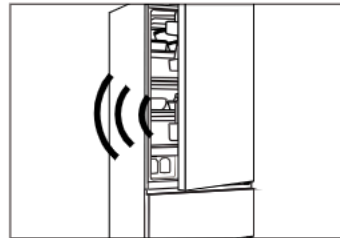
**Ajuste de temperatura**

Los siguientes factores afectan a las temperaturas internas del frigorífico:

- ▶ Temperatura ambiente
- ▶ Frecuencia de apertura de la puerta
- ▶ Cantidad de alimentos almacenados
- ▶ Instalación del aparato

**Ajuste de temperatura del frigorífico**

1. Desbloquee el panel si está bloqueado.
2. Presione el botón "A" (frigorífico) para seleccionar el compartimento del frigorífico. Comenzará a parpadear el indicador "a2".
3. Presione el botón "A" para ajustar la temperatura del frigorífico. La temperatura aumenta en secuencias de 1 °C desde una temperatura mínima de 2 °C a una máxima de 8 °C, para luego pasar a 2 °C nuevamente si sigue presionando el botón. La temperatura óptima del frigorífico es de 5 °C. Menores temperaturas implican un consumo innecesario de energía.
4. Presione cualquier tecla excepto la tecla "A" para confirmar, o se confirmará el ajuste de forma automática luego de 5 segundos. El indicador "a2" deja de parpadear.

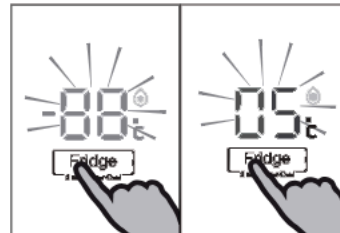

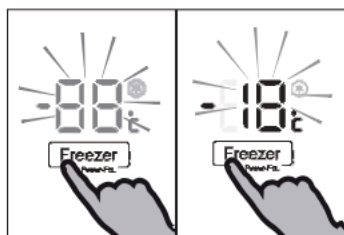

### Ajuste de la temperatura del congelador

1. Desbloquee el panel si está bloqueado.
2. Presione el botón "C" (congelador) para seleccionar el compartimento del congelador. Comenzará a parpadear el indicador "c2".
3. Presione el botón "C" (congelador) para ajustar la temperatura del congelador.  
La temperatura aumenta en secuencias de 1 °C desde una temperatura mínima de -16 °C a una máxima de -24 °C, para luego pasar a -16 °C nuevamente si sigue presionando el botón.  
La temperatura óptima en el congelador es de -18 °C. Menores temperaturas implican un consumo innecesario de energía.
4. Presione cualquier tecla excepto la "C" (congelador) para confirmar. De lo contrario, el ajuste se confirmará de forma automática luego de 5 segundos. El indicador "c2" deja de parpadear.

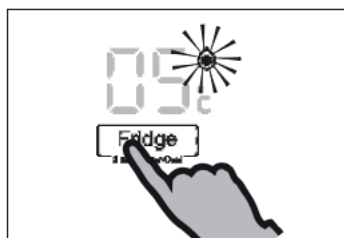

### Función de súper refrigeración

Encienda la función de súper refrigeración si debe almacenar una mayor cantidad de comida (por ejemplo, luego de una compra). Esta función acelera el enfriamiento de alimentos frescos y evita que los alimentos que ya están guardados pierdan frío. La temperatura configurada de fábrica es de 2 °C.

1. Desbloquee el panel si está bloqueado.
2. Presione el botón "A" (frigorífico) durante 3 segundos. Se ilumina el botón "a1" y se activa la función.
3. Para desactivar esta función, siga el mismo procedimiento.



### Aviso

Esta función se desactivará de forma automática luego de 3 horas.



### Función de Súper congelamiento

Los alimentos frescos deben congelarse por completo con la mayor rapidez posible. De esta forma, se preservan sus mejores valores nutricionales, aspecto y sabor. La función de Súper congelamiento acelera el congelamiento de alimentos frescos y evita que los alimentos que ya están guardados pierdan frío. Si necesita congelar una gran cantidad de alimentos de una vez, se recomienda seleccionar la función de Súper congelamiento con 24 horas de anticipación antes de utilizar el espacio de congelamiento.

1. Desbloquee el panel si está bloqueado.
2. Presione el botón "C" (congelador) durante 3 segundos. Se iluminará el indicador "c1" y se activará la función.
3. Para desactivar esta función, siga el mismo procedimiento.



### Aviso

Esta función se desactivará de forma automática luego de 56 horas. El aparato seguirá funcionando a la temperatura ajustada con anterioridad.

### Cajón My Zone

El compartimiento del frigorífico está equipado con un cajón My Zone. De acuerdo a las necesidades de almacenamiento de los alimentos, se puede seleccionar la temperatura más adecuada para obtener los valores nutricionales óptimos de los alimentos. Puede ajustar la temperatura de almacenamiento entre  $-3^{\circ}\text{C}$  y  $5^{\circ}\text{C}$ .

- ▶ Las temperaturas adecuadas para almacenar vegetales y frutas son de  $2^{\circ}\text{C}$  a  $5^{\circ}\text{C}$ .
- ▶ Las temperaturas adecuadas para almacenar pescado fresco, carne y alimentos cocidos en 1 ó 2 días son de  $-2^{\circ}\text{C}$  a  $2^{\circ}\text{C}$ .
- ▶ A  $-3^{\circ}\text{C}$  se pueden descongelar alimentos congelados. Una vez descongelados, estos alimentos estarán parcialmente congelados, en un punto adecuado para cortarlos y cocinarlos.

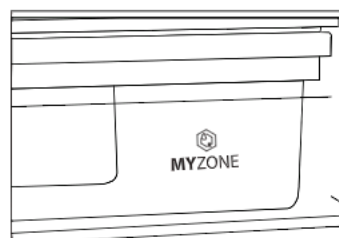

### Aviso

- ▶ Debido a los diferentes contenidos de agua de la carne, algunas carnes con más humedad se congelarán a temperaturas inferiores a  $0^{\circ}\text{C}$ . Por lo tanto, la carne que ha sido "recientemente cortada" debe almacenarse en el cajón My Zone a una temperatura inferior a  $0^{\circ}\text{C}$ .
- ▶ Las frutas sensibles al frío, como la piña, el aguacate, la banana, el pomelo y los vegetales como papas, berenjenas, judías, pepinos, calabacines y tomates y el queso no deben almacenarse en el cajón My Zone.

### Ajuste de la temperatura del cajón My Zone

1. Desbloquee el panel si está bloqueado.
2. Presione el botón "B" (My Zone) para seleccionar el cajón My Zone. Comenzará a parpadear el indicador "b".
3. Presione el botón "B" (My Zone) nuevamente para ajustar la temperatura del cajón My Zone. La temperatura aumenta en secuencias de  $1^{\circ}\text{C}$  desde una temperatura mínima de  $-3^{\circ}\text{C}$  a una máxima de  $5^{\circ}\text{C}$ , para luego pasar a  $-3^{\circ}\text{C}$  nuevamente si sigue presionando el botón.
4. Presione cualquier tecla excepto la "B" (My Zone) para confirmar. De lo contrario, el ajuste se confirmará de forma automática luego de 5 segundos. El indicador "b" deja de parpadear.

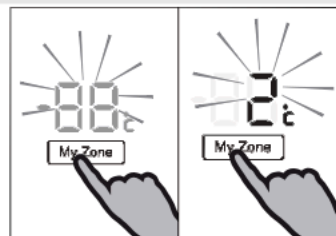

### Aviso

El valor de ajuste de la temperatura de almacenamiento de My Zone no puede ser superior al valor de ajuste de la temperatura del frigorífico.



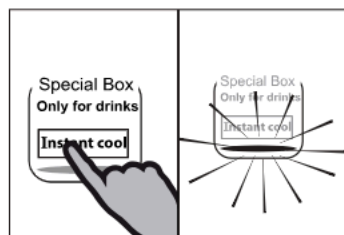

### Función de refrigeración instantánea (Cajón especial) (Solo el modelo A3FE742CMJ y B3FE742CMJ/W A3FE742CGBJ)

En la función de refrigeración instantánea puede enfriar rápidamente bebidas almacenadas en el cajón especial, desde una temperatura ambiente a una temperatura refrescante en 30 minutos. La función se desactivará luego de 30 minutos. Luego, la temperatura del compartimiento se ajustará entre 0 °C y 5 °C, las temperaturas sugeridas para enfriar bebidas. La temperatura del cajón especial será influenciada por el ajuste de la temperatura del frigorífico.

- ▶ Desbloquee el panel si está bloqueado.
- ▶ Presione el botón "D" (enfriamiento instantáneo) para seleccionar el cajón especial. Se ilumina el indicador "d" y se activa la función.
- ▶ Para desactivar esta función de forma manual, siga el mismo procedimiento.

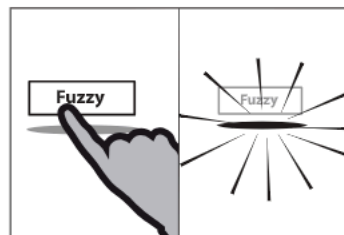

### Modo Fuzzy

En el modo Fuzzy, el aparato puede ajustar el valor de la temperatura de forma automática de acuerdo a la temperatura ambiente y a los cambios de temperatura en el frigorífico. Esta función es totalmente automática.

- ▶ Desbloquee el panel si está bloqueado.
- ▶ Presione el botón "E" (Fuzzy).
- ▶ Se ilumina el indicador "e" y se activa la función.
- ▶ Para desactivar la función, presione nuevamente el botón "E" (Fuzzy) o realice otro ajuste.

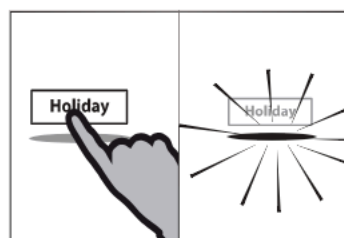

### Función vacaciones

Esta función fija la temperatura del frigorífico en 17 °C de forma permanente.

Esto permite mantener cerrada la puerta del frigorífico vacío sin que se generen malos olores o se forme moho durante una ausencia prolongada (por ejemplo, durante las vacaciones). El compartimiento del congelador no está afectado por este ajuste.

- ▶ Desbloquee el panel si está bloqueado.
- ▶ Presione el botón "F" (vacaciones).
- ▶ Se ilumina el indicador "f" y se activa la función.
- ▶ Para desactivar la función, presione nuevamente el botón "F" (vacaciones), ajuste la temperatura del frigorífico o realice otro ajuste.



### ADVERTENCIA!

Durante la función vacaciones no debe haber alimentos en el compartimiento del frigorífico. La temperatura de 17 °C es demasiado elevada para almacenar alimentos.



### Función de apagado del frigorífico (Solo el modelo C3FE744CMJ y C3FE744CW)

Esta función apaga el frigorífico. Esto no tiene ningún efecto sobre el compartimento del congelador.

1. Desbloquee el panel si está bloqueado.
2. Pulse el botón "H" (Frigorífico apagado) para seleccionar la función de apagado del Frigorífico. Se ilumina el indicador "h" y se activa la función.
3. La misma operación puede salir de la función de Apagado del frigorífico manualmente.

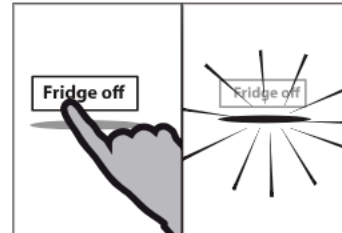

#### ADVERTENCIA!

- ▶ Vacíe el aparato antes de apagarlo.
- ▶ Mantenga la puerta del compartimento de refrigeración abierta, cuando se activa la función de Apagado del frigorífico, para evitar olores o moho.

### Dispensador de agua (Solo los modelos con dispensador de agua)

Con el dispensador de agua se puede servir agua potable fría. El tanque de agua debe limpiarse antes del primer uso (vea CUIDADO Y LIMPIEZA).

#### Llenado del depósito de agua



#### ADVERTENCIA!

Solo use agua potable apta para beber.

1. Asegúrese de que el tanque de agua se haya insertado correctamente (vea EQUIPO)
2. Gire y levante la tapa redonda (A) y llene el depósito de agua con agua potable.
3. Rellene el agua solo hasta la marca (1,8 l); debido a que se podría rebosar cuando la puerta se abre y se cierra.
4. Cierre la tapa redonda hasta que encaje en su lugar.

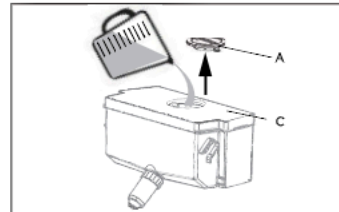

#### Aviso

- ▶ Antes de volver a llenar, deseche el agua residual y limpie el tanque de agua.
- ▶ Cuando no necesite agua durante mucho tiempo, vacíe el tanque de agua e inserte el tanque limpio.
- ▶ La cubierta (C) en el tanque de agua se utiliza, además, para ahorrar energía. Si usted no va a utilizar el agua del dispensador de agua durante un largo periodo, aún así instale la cubierta debido a un mejor aislamiento y ahorro de energía

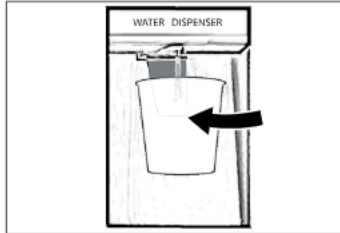
**Para obtener agua del dispensador**

1. Coloque un vaso debajo de la salida de agua.
2. Empuje suavemente la palanca del dispensador de agua con el vaso. Asegúrese de que el vidrio esté en línea con el dispensador para evitar que el agua salpique.

**Consejos para ahorrar energía**

- ▶ Asegúrese de que el aparato tenga la ventilación adecuada (consulte la sección VENTILACIÓN).
- ▶ No instale el aparato en un lugar donde reciba luz solar de forma directa o cerca de una fuente de calor (por ejemplo, estufas, calentadores).
- ▶ No fije la temperatura del frigorífico demasiado baja sin necesidad. Cuanto menor es la temperatura del aparato, mayor es el consumo de energía.
- ▶ Las funciones como SÚPER ENFRIAMIENTO o SÚPER CONGELAMIENTO consumen más energía.
- ▶ Deje enfriar la comida caliente antes de guardarla en el frigorífico.
- ▶ Abra la puerta del aparato lo menos posible.
- ▶ No guarde una cantidad excesiva de alimentos para evitar obstruir el movimiento del aire.
- ▶ Guarde los alimentos en envases herméticos.
- ▶ Mantenga limpios los sellos de las puertas para asegurar un cierre adecuado.
- ▶ Descongele los alimentos congelados en el compartimiento de almacenamiento del frigorífico.

### Sugerencias para almacenar alimentos frescos

#### Almacene los alimentos en el compartimiento del frigorífico

- ▶ Mantenga la temperatura de su frigorífico a menos de 5 °C.
- ▶ Deje enfriar los alimentos calientes a temperatura ambiente antes de guardarlos en el aparato.
- ▶ Lave y seque los alimentos que almacena en el frigorífico.
- ▶ Coloque los alimentos en envases herméticamente cerrados para evitar la formación de olores o la alteración de los sabores.
- ▶ No almacene grandes cantidades de alimentos. Deje espacio entre los alimentos para permitir el movimiento de aire frío entre ellos y así lograr un enfriamiento más adecuado y homogéneo.
- ▶ Los alimentos de consumo diario deben almacenarse en la parte delantera del estante.
- ▶ Deje un espacio entre los alimentos y las paredes internas, para permitir el movimiento del aire. Tenga especial cuidado de no almacenar alimentos contra la pared trasera, ya que podrían congelarse. Evite el contacto directo de los alimentos (especialmente la comida grasosa o alimentos ácidos) con el revestimiento interno del frigorífico, ya que la grasa o el ácido pueden erosionarlo. Limpie la suciedad aceitosa / ácida cada vez que la encuentre.
- ▶ Descongele los alimentos congelados en el compartimiento de almacenamiento del frigorífico. De esta forma, puede utilizar los alimentos congelados para disminuir la temperatura en el compartimiento y ahorrar energía.
- ▶ El frigorífico puede acelerar el proceso de maduración de las frutas y vegetales como los calabacines, melones, papaya, banana, piñas, etc. Por ello, no se recomienda guardarlos en el frigorífico. Sin embargo, se puede promover la maduración de ciertas frutas muy verdes durante un cierto periodo. Ciertas verduras, como la cebolla, el ajo, el jengibre y otros tubérculos también deben guardarse a temperatura ambiente.
- ▶ La presencia de olores desagradables dentro de la heladera indica que se ha volcado algún alimento y es necesario realizar una limpieza del compartimiento. Consulte la sección CUIDADO Y LIMPIEZA.
- ▶ Debe colocar los diferentes alimentos en diferentes áreas de acuerdo a sus propiedades:

Alimento	Ubicación
Manteca, queso	Estante superior de la puerta
Huevos	Estante de la puerta
Frutas, vegetales, ensaladas	Cajón de fruta y verdura o cajón My Zone (de 2 °C ~ 5°C)
Carne, salchichas, queso, leche	Área inferior (estante inferior /cubierta ubicada sobre el cajón de frutas y verduras)
Productos lácteos, alimentos envasados, latas	Área superior o estante de la puerta
Bebidas, botellas, tubos	Estante de la puerta
Carne fresca, pescado fresco, salchichas, alimentos cocidos	Cajón My Zone (de -2 °C ~ 2°C)
Bebidas	Cajón especial con función de frío instantáneo (Solo el modelo A3FE742CMJ y B3FE742CMJ/W A3FE742CGBJ)

**Almacenamiento en el compartimiento del congelador**

- ▶ Mantenga la temperatura del congelador a  $-18\text{ }^{\circ}\text{C}$ .
- ▶ Encienda la función de súper congelamiento 24 horas antes de congelar los alimentos. Para pequeñas cantidades de alimentos, bastará con 4 a 6 horas de anticipación.
- ▶ Deje enfriar los alimentos calientes a temperatura ambiente antes de guardarlos en el compartimiento del congelador.
- ▶ Los alimentos cortados en pequeñas porciones se congelarán más rápido y se facilitará su descongelamiento y cocción. El peso recomendado para cada porción es de 2,5 kg.
- ▶ Es mejor embalar los alimentos antes de guardarlos en el congelador. La parte exterior del embalaje debe estar seca para evitar que las bolsas se peguen entre ellas. Los materiales de embalaje deben estar libres de olores, ser herméticos y no ser tóxicos o nocivos.
- ▶ Para evitar el vencimiento de los periodos de almacenamiento, anote la fecha de congelamiento, el límite de tiempo y el nombre del alimento en el paquete de acuerdo a los periodos de congelamiento para cada tipo de alimento.
- ▶ **ADVERTENCIA!** Las sustancias ácidas, alcalinas, la sal, etc., pueden erosionar la superficie interna del congelador. No coloque alimentos con estas sustancias (por ejemplo pescado de mar) apoyados directamente sobre la superficie interna. Limpie de inmediato cualquier resto de agua salada en el congelador.
- ▶ No exceda los plazos de conservación de alimentos recomendados por los fabricantes. Solo retire del congelador la cantidad de alimentos que necesita.
- ▶ Consuma los alimentos descongelados con rapidez. No puede volver a congelar alimentos descongelados a menos que los cocine primero. De otra forma pueden perder sus propiedades.
- ▶ No almacene una cantidad excesiva de alimentos en el compartimiento del congelador. Consulte la capacidad de congelamiento de este compartimiento, en la sección DATOS TÉCNICOS o en los datos especificados en la placa de identificación del aparato.
- ▶ Se pueden almacenar alimentos en el congelador a una temperatura de al menos  $-18\text{ }^{\circ}\text{C}$  durante 2 a 12 meses dependiendo de sus propiedades (por ejemplo, carne: 3 a 12 meses, vegetales: 6 a 12 meses)
- ▶ Al congelar alimentos frescos, evite que entren en contacto con alimentos ya congelados. ¡Riesgo de descongelamiento!
- ▶ Descongele los alimentos congelados en frigorífico. De esta forma, puede utilizar los alimentos congelados para disminuir la temperatura en el compartimiento y ahorrar energía.

**Siga los siguientes lineamientos para guardar alimentos congelados de forma comercial:**

- ▶ Siempre siga las indicaciones de los fabricantes para saber por cuánto tiempo se pueden almacenar los alimentos. ¡No exceda estos tiempos!
- ▶ Trate de guardar los alimentos lo antes posible luego de comprarlos para preservar su calidad.
- ▶ Compre alimentos congelados, que han sido almacenados a una temperatura de  $-18\text{ }^{\circ}\text{C}$  o menor.
- ▶ Evite comprar alimentos que tengan hielo o escarcha en el embalaje. Esto indica que el producto puede haber sido descongelado de forma parcial y vuelto a congelar en algún momento –los aumentos de temperatura afectan la calidad de los alimentos.

### Múltiple flujo de aire

El frigorífico está equipado con un sistema de múltiple flujo de aire, que permite que cada nivel de estantes reciba flujos de aire frío. Esto ayuda a mantener una temperatura uniforme para garantizar que sus alimentos se mantienen más frescos durante más tiempo.

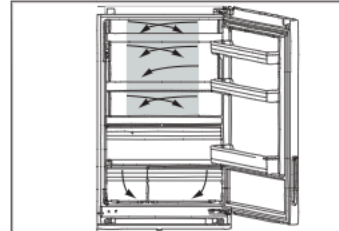

### Estantes ajustables

Se puede ajustar la altura de los estantes para adecuarse a sus necesidades de almacenamiento.

1. Para reubicar un estante, primero debe extraerlo levantando su borde posterior (1) y tirando hacia afuera (2).
2. Para volver a instalarlo, colóquelo en las guías a ambos lados y deslice el estante hacia adentro hasta que la parte posterior quede fijada en las ranuras a ambos lados.

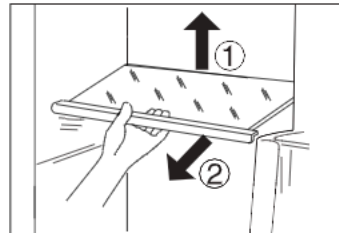

#### Aviso:

Asegúrese de que todos los extremos del estante estén nivelados.

### Cajón My Zone

Consulte la sección USO (cajón My Zone) para ver las instrucciones de uso y ajuste del cajón My Zone.

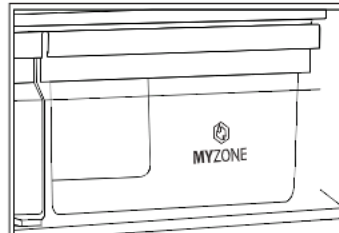

### Cajón de frutas y verduras con control de humedad automático

Las frutas y verduras mantendrán su frescura por más tiempo si se las almacena en este compartimiento con control de humedad automático.

La cubierta del cajón de frutas y verduras está equipada con una membrana vegetal ecológica con función de respiración.

Si aumenta la humedad debido a la respiración de los vegetales frescos, la estructura de la membrana se abre para permitir el paso de la humedad al aire exterior. Si los vegetales/frutas pierden demasiada agua, la membrana evita su evaporación. Por lo tanto, se puede mantener la humedad del cajón de frutas y verduras a un valor óptimo del 90%.

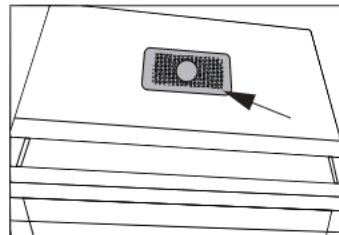

#### Aviso:

No cubra la membrana vegetal!

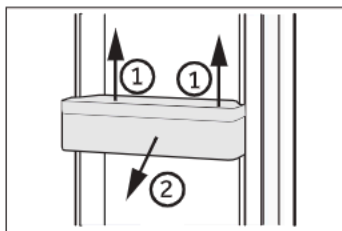

### Estantes de la puerta extraíbles

Puede retirar los estantes de la puerta para su limpieza:  
Coloque sus manos a ambos lados del estante, tire hacia arriba (1) y extráigalo (2).

Siga los pasos anteriores en el orden inverso para volver a colocar el estante de la puerta.

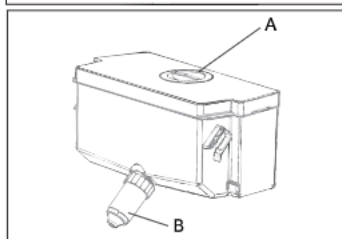

### Depósito de agua extraíble

**(Solo los modelos con dispensador de agua)**

El depósito de agua se puede retirar y volver a instalar en la limpieza de la misma manera al igual que los bastidores de puertas.

### Inserte el depósito de agua

**(Solo los modelos con dispensador de agua)**

Coloque el depósito de agua en la posición que encaja en la salida de agua (B) en la abertura de la puerta. Asegúrese de que el tanque de agua esté bloqueado.



#### Aviso:

- ▶ Si el tanque de agua no se ha insertado correctamente, el agua puede gotear de la conexión.
- ▶ No use fuerza excesiva al extraer o instalar el tanque de agua, para evitar daños en el tanque.

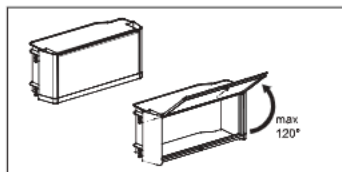

### Cuadro de sello

**(Solo el modelo B3FE742CMJW)**

Se utiliza para el almacenamiento por separado de la medicina o cosméticos.

La caja de sello no debe abrirse más de 120°, ya que al hacerlo podría dañar la caja de sello.



#### ADVERTENCIA!

No almacene cosas que necesitan precisión de temperatura de almacenamiento, como medicamentos y alimentos para terapia, para evitar su deterioro.



### OPCIONAL: Indicador de temperatura correcta

Puede utilizar el indicador de temperatura correcta para determinar temperaturas inferiores a 4 °C. Baje la temperatura de forma gradual si el signo no marca "correcto".



#### Aviso:

Al encender el aparato, puede tardar hasta 12 horas en alcanzar las temperaturas adecuadas.



**Cajón de congelación 3D**  
(Solo el modelo A3FE742CMJ y B3FE742CMJ/W  
A3FE742CGBJ)

Los cajones del congelador pueden abrirse por completo de forma recta. Están montados sobre correderas telescópicas de fácil deslizamiento para que pueda almacenar y extraer los alimentos con comodidad. Este compartimiento cuenta con un mecanismo de cierre automático de la puerta que facilita el manejo y ahorra energía.

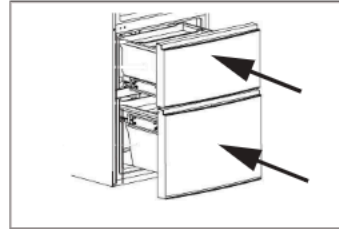

**ADVERTENCIA!**

No sobrecargue los cajones: Carga máxima de cada cajón: 35 kg.

**Cajón del congelador extraíble**  
(Solo el modelo A3FE742CMJ y B3FE742CMJ/W  
A3FE742CGBJ)

Puede almacenar piezas grandes de, por ejemplo, alimentos congelados, luego de extraer los cajones y bandejas internos. Para lograr un congelamiento óptimo de la mayor cantidad de alimentos, colóquelos sobre el estante de vidrio entre los compartimientos de congelamiento (vea la flecha).

Para extraer las bandejas, retire el retén, levante y extraígalas. Los alimentos no deben sobresalir del borde delantero del estante.

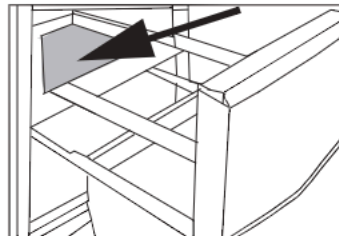

**Compartimiento de precongelamiento**  
(Solo el modelo A3FE742CMJ y B3FE742CMJ/W  
A3FE742CGBJ)

Cada cajón del congelador está equipado con un compartimiento de precongelamiento. Los alimentos frescos congelado pueden mantenerse separados de los alimentos ya congelados para promover un proceso de congelamiento uniforme y evitar que se descongelen los alimentos ya congelados. Luego de reorganizar los alimentos congelados, pueden usarse estos compartimientos para un fácil almacenamiento de artículos pequeños como hierbas y helado o para colocar la bandeja de cubos de hielo.

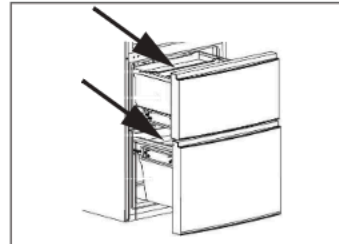

**Bandeja de cubos de hielo**

1. Llene la bandeja de cubos de hielo con 3/4 partes de agua, ciérrela con la cubierta y colóquela en el compartimiento de precongelamiento.
2. Tuerza un poco la bandeja de cubos de hielo o sosténgala debajo de un chorro de agua para desprender los cubos de hielo.

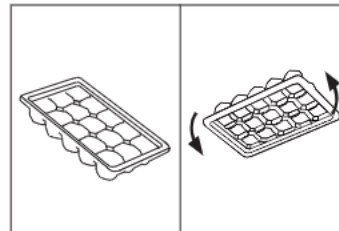





## ADVERTENCIA!

Desconecte el aparato de la fuente de alimentación antes de limpiarlo.

### Limpieza

Limpie el aparato cuando haya pocos o ningún alimento almacenado.

Para asegurar un buen mantenimiento y evitar la formación de malos olores, limpie el aparato cada cuatro semanas.



## ADVERTENCIA!

- ▶ No limpie el aparato con cepillos duros, cepillos de alambre, detergente en polvo, gasolina, acetato de amilo, acetona y otras soluciones orgánicas similares, soluciones ácidas o alcalinas. Utilice un detergente especial para frigorífico a fin de evitar daños.
- ▶ No rocíe o enjuague el aparato durante la limpieza.
- ▶ No utilice un rociador de agua o vapor para limpiar el aparato.
- ▶ No limpie los estantes de vidrio fríos con agua caliente. Un cambio brusco de temperatura puede causar la ruptura del vidrio.
- ▶ No toque la superficie interna del compartimiento de almacenamiento del congelador, especialmente con las manos húmedas, ya que sus manos pueden quedar adheridas a la superficie.
- ▶ En caso de calentamiento, verifique el estado de los alimentos congelados.



- ▶ Siempre mantenga limpia la junta de la puerta.
- ▶ Limpie el interior y los compartimientos del aparato con una esponja humedecida con agua tibia y un detergente neutral.
- ▶ Enjuague y seque con un paño suave.
- ▶ No limpie ninguna parte del aparato en un lavavajillas.
- ▶ Espere al menos 5 minutos antes de reiniciar el aparato ya que el arranque frecuente puede dañar el compresor.

### Limpieza del depósito de agua (Solo los modelos con dispensador de agua)

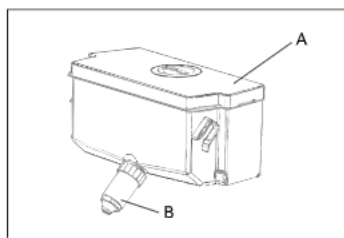

1. Saque el tanque de agua del aparato.
2. Retire la cubierta (A).
3. Desenrosque el grifo dispensador (B)
4. Limpie el grifo del tanque y el tanque con agua tibia y detergente líquido para platos. Asegúrese de que todo el jabón se enjuague.
5. Monte el grifo dispensador, cierre la cubierta y vuelva a colocar el tanque en el interior del aparato.

### Descongelamiento

Este aparato tiene un proceso de descongelamiento automático de los compartimientos del frigorífico y el congelador. No debe seguir ningún procedimiento manual.

### Reemplazo de las lámparas LED



#### ADVERTENCIA!

No reemplace la lámpara LED usted mismo, que solo debe ser reemplazada por el fabricante o el agente de servicio autorizado.

El aparato utiliza lámparas LED como fuente de luz, las que tienen un bajo consumo de energía y una larga vida útil. Si detecta alguna anomalía, comuníquese con el centro de atención al cliente. Consulte la sección ATENCIÓN AL CLIENTE.

Parámetros de la lámpara:

Modelo	Compartimento frigorífico		Congelador	
	Voltaje	Potencia máx	Voltaje	Potencia máx
A3FE742CMJ	12 V	10 W	12V	2 W
A3FE742CGBJ				
B3FE742CMJ				
B3FE742CMJW				
C3FE744CMJ	12V	2 W	-	-
C3FE744CWJ				

### Juntas auxiliares de las puertas extraíbles (Solo el modelo A3FE742CMJ y B3FE742CMJ/W A3FE742CGBJ)

Hay seis juntas de las puertas auxiliares en el cajón del congelador superior e inferior.

1. Ubique las cinco juntas auxiliares de las puertas de los cajones superior e inferior del congelador.
2. Asegúrese de que las pestañas inclinadas estén dobladas hacia dentro al fijarlas.
3. Ubique la junta inferior del cajón superior como se indica.
4. Asegúrese de que la pestaña inclinada de esta junta esté doblada hacia abajo al fijarla.

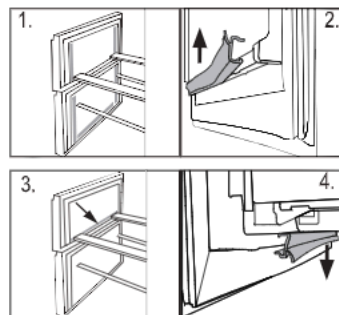

Comuníquese con el centro de atención al cliente para obtener estas juntas, al igual que las juntas de la puerta giratoria y de los cajones (consulte la tarjeta de la garantía).

## Falta de uso durante un periodo prolongado

Si no se utiliza el aparato durante un periodo prolongado, y no utilizará la función vacaciones del frigorífico:

- ▶ Retire los alimentos.
- ▶ Vacíe y limpie el tanque de agua (solo en los modelos con dispensador de agua).
- ▶ Desconecte el cable de alimentación.
- ▶ Limpie el aparato como se describe anteriormente.
- ▶ Deje la puerta del frigorífico y los cajones del congelador abiertos para evitar la formación de malos olores.



### Aviso

Solo apague el aparato de ser estrictamente necesario.

## Movimiento del aparato

1. Retire todos los alimentos y desenchufe el aparato.
2. Asegure con cinta adhesiva los estantes y otras partes móviles del frigorífico y del congelador.
3. No incline el frigorífico más de 45° para evitar dañar el sistema de refrigeración.



### ADVERTENCIA!

- ▶ No levante el aparato por sus manijas.
- ▶ Nunca coloque el aparato sobre el suelo en posición horizontal.



En los tubos del circuito de frío fluye una pequeña cantidad de líquido refrigerante (R600a) de elevada compatibilidad medioambiental pero inflamable. Este gas no daña la capa de ozono ni aumenta tampoco el efecto invernadero. Tenga presente que la salida a chorro del líquido refrigerante puede inflamarse o provocar lesiones en los ojos.

ADVERTENCIA: cuando coloque el electrodoméstico, asegúrese de que el cable de alimentación no esté atrapado o dañado.

ADVERTENCIA: No ubique múltiples tomacorrientes portátiles o fuentes de alimentación portátiles en la parte posterior del dispositivo.

Puede solucionar muchos problemas usted mismo sin necesidad de conocimientos específicos. Si se presenta un problema, compruebe todas las posibilidades señaladas y siga las indicaciones que figuran a continuación antes de comunicarse con el servicio posventa. Consulte la sección ATENCIÓN AL CLIENTE.



### ADVERTENCIA!

- ▶ Antes de realizar cualquier tarea de mantenimiento, apague el aparato y desconecte el cable de alimentación.
- ▶ El servicio técnico solo debe estar a cargo de electricistas calificados, ya que una reparación inadecuada puede causar daños importantes.
- ▶ Recorra solo al fabricante, su servicio técnico o similares personas capacitadas, para reemplazar un componente dañado y evitar así cualquier peligro.

Problema	Causa posible	Solución posible
El compresor no funciona.	<ul style="list-style-type: none"> <li>• El enchufe no está conectado a la fuente de alimentación.</li> <li>• El aparato está en el ciclo de descongelamiento.</li> </ul>	<ul style="list-style-type: none"> <li>• Conecte el aparato a la fuente de alimentación.</li> <li>• Esto es normal para un aparato con descongelación automática.</li> </ul>
El aparato funciona con demasiada frecuencia o durante periodos demasiado prolongados.	<ul style="list-style-type: none"> <li>• La temperatura interior o exterior es demasiado elevada.</li> <li>• El aparato ha estado desconectado de la fuente de alimentación durante un periodo de tiempo.</li> <li>• Una puerta o cajón del aparato no está bien cerrada.</li> <li>• Se abrió la puerta o cajón con demasiada frecuencia o durante demasiado tiempo.</li> <li>• El ajuste de temperatura del compartimiento del congelador es demasiado bajo.</li> <li>• La junta de la puerta o el cajón está sucia, gastada, resquebrajada o mal colocada.</li> <li>• No se garantiza la circulación de aire requerida.</li> </ul>	<ul style="list-style-type: none"> <li>• En este caso, el aparato suele funcionar durante periodos más prolongados.</li> <li>• Normalmente, el aparato necesita entre 8 y 12 horas para enfriarse por completo.</li> <li>• Cierre la puerta o el cajón y asegúrese de que el aparato esté ubicado en una superficie nivelada y que no haya ningún alimento o envase que haga vibrar la puerta.</li> <li>• No abra la puerta o el cajón con demasiada frecuencia.</li> <li>• Ajuste la temperatura a un valor más elevado hasta lograr una temperatura del frigorífico satisfactoria. Se requieren 24 horas para estabilizar la temperatura del frigorífico.</li> <li>• Limpie la junta de la puerta o el cajón o comuníquese con el centro de atención al cliente para pedir su cambio.</li> <li>• Asegúrese que haya una ventilación adecuada.</li> </ul>
La parte interior del frigorífico está sucia y/o con mal olor.	<ul style="list-style-type: none"> <li>• El interior del frigorífico necesita una limpieza.</li> <li>• Se han guardado alimentos con un olor muy fuerte en el frigorífico.</li> </ul>	<ul style="list-style-type: none"> <li>• Limpie el interior del frigorífico.</li> <li>• Envuelva los alimentos por completo.</li> </ul>

# Solución de problemas

ES

Problema	Causa posible	Solución posible
No hay una temperatura lo suficientemente baja dentro del aparato.	<ul style="list-style-type: none"> <li>La temperatura está ajustada demasiado alta.</li> <li>Se han guardado alimentos demasiado calientes.</li> <li>Se ha guardado demasiada comida a la vez.</li> <li>Los alimentos están guardados con muy poco espacio de separación.</li> <li>Una puerta o cajón del aparato no está bien cerrada.</li> <li>Se abrió la puerta o cajón con demasiada frecuencia o durante demasiado tiempo.</li> </ul>	<ul style="list-style-type: none"> <li>Vuelva a ajustar la temperatura.</li> <li>Siempre deje que se enfrien los alimentos antes de guardarlos.</li> <li>Siempre almacene pequeñas cantidades de alimentos.</li> <li>Deje un espacio entre los alimentos para permitir la circulación de aire.</li> <li>Cierre la puerta o el cajón.</li> <li>No abra la puerta o el cajón con demasiada frecuencia.</li> </ul>
Hay una temperatura demasiado baja dentro del aparato.	<ul style="list-style-type: none"> <li>La temperatura está ajustada demasiado baja.</li> <li>Está activada la función de súper congelamiento o súper enfriamiento, o ha estado funcionando durante demasiado tiempo.</li> </ul>	<ul style="list-style-type: none"> <li>Vuelva a ajustar la temperatura.</li> <li>Apague la función de súper congelamiento o súper enfriamiento.</li> </ul>
Formación de humedad en el interior del compartimiento del frigorífico.	<ul style="list-style-type: none"> <li>El clima es demasiado cálido y húmedo.</li> <li>Una puerta o cajón del aparato no está bien cerrada.</li> <li>Se abrió la puerta o cajón con demasiada frecuencia o durante demasiado tiempo.</li> <li>Se han dejado abiertos envases de alimentos o líquidos.</li> </ul>	<ul style="list-style-type: none"> <li>Aumente la temperatura.</li> <li>Cierre la puerta o el cajón.</li> <li>No abra la puerta o el cajón con demasiada frecuencia.</li> <li>Deje enfriar los alimentos calientes a temperatura ambiente y tape los alimentos y líquidos.</li> </ul>
Acumulación de humedad en la superficie exterior del frigorífico o entre la/s puerta/s y el cajón.	<ul style="list-style-type: none"> <li>El clima es demasiado cálido y húmedo.</li> <li>La puerta o cajón no está bien cerrada. Se condensan el aire frío dentro del aparato y el aire cálido del exterior.</li> </ul>	<ul style="list-style-type: none"> <li>Esto es normal en climas húmedos y se modificará cuando baje la humedad.</li> <li>Asegúrese de que la puerta o el cajón estén bien cerrados.</li> </ul>
Mucho hielo y escarcha en el compartimiento del congelador.	<ul style="list-style-type: none"> <li>Los alimentos no estaban envasados de forma adecuada.</li> <li>Una puerta o cajón del aparato no está bien cerrada.</li> <li>Se abrió la puerta o cajón con demasiada frecuencia o durante demasiado tiempo.</li> <li>La junta de la puerta o el cajón está sucia, gastada, resquebrajada o mal colocada.</li> <li>Algún artículo dentro del aparato evita que se cierre bien la puerta o el cajón.</li> </ul>	<ul style="list-style-type: none"> <li>Siempre guarde los alimentos bien embalados.</li> <li>Cierre la puerta o el cajón.</li> <li>No abra la puerta o el cajón con demasiada frecuencia.</li> <li>Limpie o reemplace la junta de la puerta o el cajón.</li> <li>Cambie la posición de los estantes, los estantes de la puerta o los contenedores internos para permitir que se cierre la puerta o el cajón.</li> </ul>

Problema	Causa posible	Solución posible
El aparato hace un ruido anormal.	<ul style="list-style-type: none"> <li>El aparato no está ubicado sobre una superficie nivelada.</li> <li>El aparato está tocando algún objeto que se encuentra a su alrededor.</li> </ul>	<ul style="list-style-type: none"> <li>Ajuste las patas para nivelar el aparato.</li> <li>Retire los objetos ubicados alrededor del aparato.</li> </ul>
Debe escuchar un leve sonido similar al de agua que corre.	<ul style="list-style-type: none"> <li>-</li> </ul>	<ul style="list-style-type: none"> <li>Esto es normal.</li> </ul>
Escuchará un bip de alarma.	<ul style="list-style-type: none"> <li>La puerta del compartimiento de almacenamiento del frigorífico está abierta.</li> <li>La temperatura en el congelador es demasiado alta.</li> </ul>	<ul style="list-style-type: none"> <li>Cierre la puerta o apague la alarma de forma manual.</li> <li>Es normal que suene la alarma al encenderlo por primera vez debido a la temperatura relativamente elevada. Puede apagar la alarma de forma manual (consulte la sección USO).</li> </ul>
Escuchará un tenue zumbido.	<ul style="list-style-type: none"> <li>El sistema de anticondensación está funcionando.</li> </ul>	<ul style="list-style-type: none"> <li>Esto evita la condensación y es normal.</li> </ul>
La luz interior o el sistema de refrigeración no funcionan.	<ul style="list-style-type: none"> <li>El enchufe no está conectado a la fuente de alimentación.</li> <li>La fuente de alimentación no está intacta.</li> <li>La lámpara LED no funciona.</li> </ul>	<ul style="list-style-type: none"> <li>Conecte el aparato a la fuente de alimentación.</li> <li>Revise la fuente de alimentación de la habitación. ¡Comuníquese con la empresa proveedora de energía eléctrica local!</li> <li>Comuníquese con el servicio técnico para que cambien la lámpara.</li> </ul>

### Interrupción de la energía eléctrica

En caso de un corte de energía, el aparato debería mantener los alimentos refrigerados de forma segura durante aproximadamente 16 horas. Siga estos consejos durante una interrupción prolongada del suministro de energía eléctrica, especialmente en verano.

- ▶ Abra la puerta o los cajones lo menos posible.
- ▶ No coloque otros alimentos en el frigorífico durante el corte.
- ▶ Si se trata de un corte programado con aviso y el suministro de energía eléctrica estará interrumpido por más de 16 horas, prepare hielo y colóquelo en un contenedor en la parte superior del compartimiento del frigorífico.
- ▶ Debe comprobar el estado de los alimentos de inmediato luego del corte de energía.
- ▶ Como se producirá un aumento de la temperatura dentro del frigorífico durante un corte de energía u otra falla, esto reducirá el periodo de almacenamiento y la calidad organoléptica de los alimentos. Puede consumir, cocinar o volver a congelar (en los casos en que sea adecuado) cualquier alimento que se descongele a la brevedad luego del corte para evitar daños a la salud.



## Desembalaje



### ADVERTENCIA!

- ▶ El aparato es pesado. Siempre mueva el aparato con al menos dos personas.
  - ▶ Mantenga todos los materiales de embalaje fuera del alcance de los niños y deséchelos de forma ecológica.
- 
- ▶ Saque el aparato del embalaje.
  - ▶ Retire todos los materiales de embalaje.

## Condiciones ambientales

La temperatura ambiente siempre debe estar entre los 10 °C y los 43 °C, ya que puede afectar a la temperatura dentro del aparato y su consumo de energía. No instale el aparato cerca de otros artefactos que emitan calor (hornos, frigoríficos), sin un aislamiento adecuado.

## Puerta reversible

(Solo el modelo A3FE742CMJ, C3FE744CMJ y C3FE744CWJ  
A3FE742CGBJ)

Antes de realizar la instalación definitiva del aparato, compruebe la posición correcta de la bisagra de la puerta. Consulte la sección PUERTA REVERSIBLE, de ser necesario.

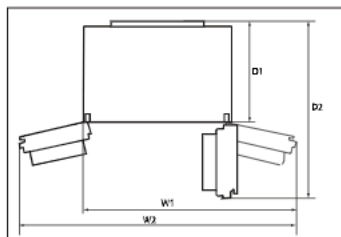

## Requerimientos de espacio

Espacio requerido para abrir la puerta:

Modelo	Ancho del aparato en mm		Profundidad del aparato en mm	
	W1	W2	D1	D2
A3FE742CMJ				
A3FE742CGBJ				
C3FE744CMJ	1100	-	700	1323
C3FE744CWJ				
B3FE742CMJ	-	1120	700	970
B3FE742CMJW				

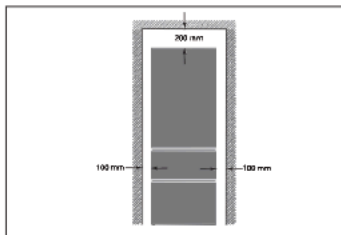

## Sección transversal de ventilación

Para lograr una ventilación suficiente del aparato por razones de seguridad, debe observarse la información de las secciones transversales de ventilación requeridas.



**Alineación del aparato**

Coloque el aparato sobre una superficie plana y sólida.

1. Inclínelo levemente hacia atrás.
2. Fije las patas en el nivel adecuado.

Asegúrese de que haya una separación de la pared de al menos 100 mm en el lado de la bisagra para poder abrir la puerta de forma adecuada.

3. Puede comprobar la estabilidad del aparato golpeando ligeramente las diagonales de forma alterna. El leve vaivén debería ser igual en ambas direcciones. De lo contrario, se podría torcer la estructura y afectar el cierre hermético de las puertas. Una leve inclinación hacia atrás facilita el cierre de la puerta.

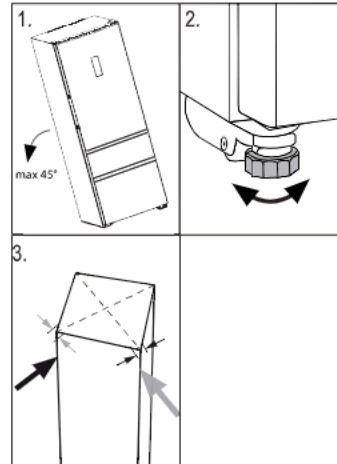
**Tiempo de espera**

El aceite de lubricación libre de mantenimiento está ubicado en la cápsula del compresor. Si se inclina el aparato durante el transporte, este aceite puede pasar al sistema de tuberías cerradas. Debe esperar 2 horas antes de conectar el aparato a la fuente de alimentación para que el aceite regrese a la cápsula.

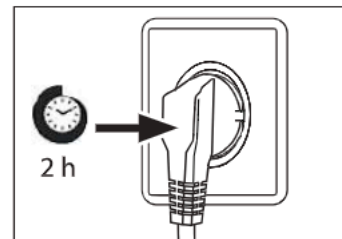
**Conexión eléctrica**

Antes de cada conexión, compruebe si:

- ▶ la fuente de alimentación, el toma corriente y los fusibles son adecuados, según la placa de especificaciones.
- ▶ el toma corriente tiene conexión a tierra y no se está usando ningún adaptador múltiple o cable prolongador eléctrico.
- ▶ el enchufe y el toma corriente son compatibles.

Conecte el enchufe a un toma corriente doméstico instalado de forma correcta.

**ADVERTENCIA!**

Para evitar riesgos, comuníquese con el centro de atención al cliente para solicitar el cambio de un cable eléctrico dañado (consulte la tarjeta de la garantía).

## Puerta reversible

(Solo el modelo A3FE742CMJ, C3FE744CMJ y C3FE744CWJ  
A3FE742CGBJ)

Antes de conectar el aparato a la fuente de alimentación, compruebe si es necesario cambiar la orientación de la apertura de la puerta de derecha (como se entrega) a izquierda, en función del lugar donde instala el aparato y su uso.



### ADVERTENCIA!

- ▶ El aparato es pesado. Necesita realizar esta tarea con dos personas.
- ▶ Antes de cualquier operación, desconecte el aparato de la fuente de alimentación.
- ▶ No incline el frigorífico más de 45° para evitar dañar el sistema de refrigeración.

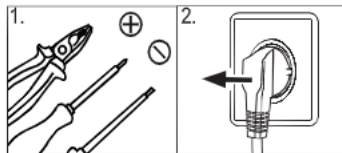

1. Asegúrese de tener las herramientas adecuadas.
2. Desconecte el aparato.

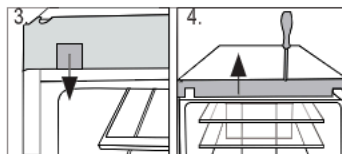

3. Extraiga los dispositivos de fijación de la cubierta
4. Extraiga la placa de recubrimiento de la estructura.

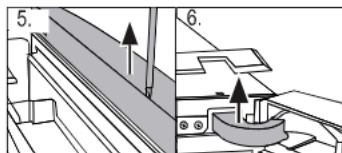

5. Extraiga la placa superior de la puerta.
6. Extraiga la cubierta de la bisagra.

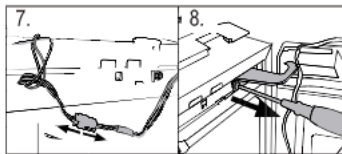

7. Desenchufe el cable de conexión.
8. Destornille la bisagra superior.

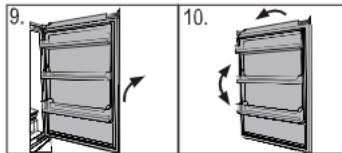

9. Levante la puerta con cuidado para retirarla de la bisagra inferior.
10. De vuelta la puerta y cambie la posición del barril de la bisagra en la parte inferior de la puerta.

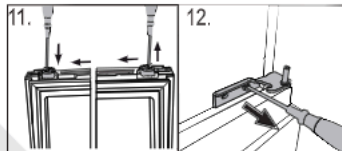

11. Mueva el tope de la puerta desde la posición actual al lado opuesto
12. Desatornille la bisagra inferior de la puerta superior.

13. Cambie las posiciones de los tapones obturadores y del tornillo en el costado de la puerta.

**Los próximos pasos (a-f) solo son necesarios para el modelo C3FE744CMJ y C3FE744CWJ:**

- a Retire la puerta inferior  
 b Cambie las posiciones del tapón de cierre en la parte superior de la puerta inferior.  
 c Cambie el tope de la puerta en la parte inferior de la puerta inferior desde la posición actual al lado opuesto  
 d Destornille la bisagra inferior  
 e Extraiga las nuevas bisagras de la bolsa de accesorios y atornille la bisagra inferior nueva al otro lado de apertura de la puerta  
 f Levante la puerta con cuidado y colóquela sobre la bisagra inferior de forma tal que el pasador encaje en el barril de la bisagra.

14. Extraiga las nuevas bisagras de la bolsa de accesorios y atornille la bisagra inferior nueva al otro lado de apertura de la puerta.

**Solo para el modelo C3FE744CMJ y C3FE744CWJ:**

Asegúrese de que el pivote entre en el barril de la bisagra de la puerta inferior.

15. Levante la puerta con cuidado y colóquela sobre la bisagra inferior de forma tal que el pasador encaje en el barril de la bisagra.  
 16. Fije la bisagra superior con los tornillos.  
 17. Pase el cable de conexión a través de la cubierta de la bisagra (incluida en la bolsa de accesorios) y colóquela sobre la bisagra.  
 18. Enchufe el cable de conexión y ajústelo dentro de la apertura.  
 19. Vuelva a colocar la placa de recubrimiento y la cubierta, ajústelas con los tornillos y vuelva a insertar los dispositivos de fijación (Vea la fig 3).

Una vez cambiada la dirección de apertura de la puerta, compruebe que los sellos herméticos de la puerta estén colocados de forma adecuada en la estructura y que todos los tornillos estén bien ajustados.

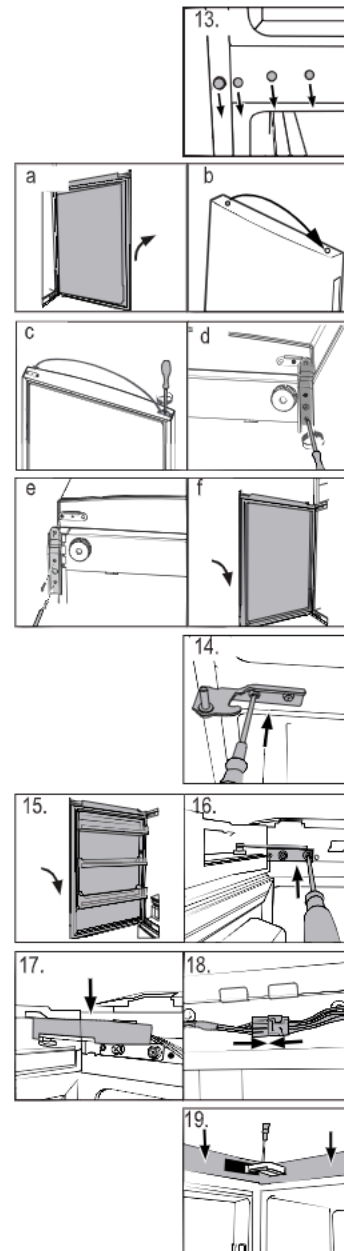

# Datos técnicos

ES

## Ficha del producto conforme al Reglamento EU Núm. 1060/2010

Marca	Haier		
Identificador del modelo	A3FE742CMJ A3FE742CGBJ	B3FE742CMJ/W	C3FE744CMJ C3FE744CWJ
Categoría del modelo	frigorífico-congelador		
Clasificación energética	A++		
Consumo de energía anual (kWh/año) <sup>1)</sup>	313	311	321
Capacidad de almacenamiento del frigorífico (litros)	307	297	314
Capacidad de almacenamiento del congelador (litros) ****	129	129	136
Clasificación por estrellas	* ***		
Temperatura de otros compartimentos > 14 °C	No aplicable		
Sistema libre de escarcha	Si		
Mantenimiento del frío durante un corte de energía (en horas)	16		
Capacidad de congelamiento (kg/24 horas)	12		
Clase climática Este aparato ha sido diseñado para el uso en una temperatura ambiente entre 10 °C y 43 °C.	SN-N-ST-T		
Ruido acústico aéreo emitido (db(A) re 1pW)	38		
Tipo de construcción	Soporte independiente		

<sup>1)</sup> basado en los resultados de la prueba estándar de 24 horas. El consumo real de energía dependerá del uso y ubicación del aparato de refrigeración.

### Datos técnicos adicionales

Voltaje / frecuencia	220-240V ~/ 50Hz
Corriente de entrada (A)	1.4
Fusible principal (A)	15
Refrigerante	R600a
Dimensiones (altura, ancho y profundidad en mm)	1905 /700/676

**Atención al cliente**

Recomendamos recurrir al centro de atención al cliente de Haier y utilizar repuestos originales. Si tiene un problema con su aparato, consulte primero la sección SOLUCIÓN DE PROBLEMAS.

Si no puede encontrar una solución en esta sección, comuníquese con

- ▶ su distribuidor local o
- ▶ nuestro centro europeo de atención telefónica (consulte los teléfonos que figuran a continuación) o
- ▶ con el área de servicios y asistencia técnica en [www.haier.com](http://www.haier.com), donde podrá activar un reclamo de servicio técnico y encontrar las preguntas más frecuentes.

Antes de contactar a nuestro servicio técnico, asegúrese de tener los siguientes datos disponibles. Puede encontrar la información en la tabla de especificaciones.

Modelo \_\_\_\_\_

Nro. de serie \_\_\_\_\_

Asimismo, compruebe la tarjeta de la garantía suministrada con el producto si éste aún está en garantía.

Centro europeo de atención telefónica		
País*	Nro. de teléfono	Costos
Haier Italia (IT)	199 100 912	
Haier España (ES)	902 509 123	
Haier Alemania (DE)	0180 5 39 39 99	<ul style="list-style-type: none"> <li>• 14 ct/min. teléfono fijo</li> <li>• máx. 42 ct/min. teléfono celular</li> </ul>
Haier Austria (AT)	0820 001 205	<ul style="list-style-type: none"> <li>• 14,53 ct/min. teléfono fijo</li> <li>• máx. 20 ct/min. teléfono celular</li> </ul>
Haier Reino Unido (UK)	0333 003 8122	
Haier Francia (FR)	0980 406 409	

\* Para obtener información sobre otros países, ingrese a [www.haier.com](http://www.haier.com).

Haier Europe Trading S.r.l  
 Branch Spain  
 Pg. Garcia faria, 49-51  
 08019 Barcelona





## Manual do Utilizador

### Frigorífico–Congelador

A3FE742C \* J

B3FE742C \* J

B3FE742C \* JW

C3FE744C \* J

C3FE744C \* JW

A4FE742C \* J

\*=colour code:  
M,W,G,N,GB,GW,P

PT

**Haier**





**Obrigado por comprar um produto Haier.**

Deve ler estas instruções cuidadosamente antes de usar o aparelho. As instruções contém informação importante que o ajudará a obter o melhor do aparelho e assegurar a instalação segura, utilização e manutenção adequada.

Manter este manual em local conveniente para que o possa consultar sempre para a utilização segura e adequada do aparelho.

Se vender o aparelho, o oferecer, ou o deixar quando mudar de casa, ter certeza de também entregar este manual para o novo proprietário se familiarizar com o aparelho e as advertências de segurança.

**Legenda****Advertência – Informação de Segurança Importante**

Informação e dicas gerais



Informação ambiental

**Eliminação**

Ajude a proteger o ambiente e a saúde humana. Pôr a embalagem em contentores adequados para ser reciclada. Ajude a reciclar resíduos de aparelhos elétricos e eletrônicos. Não eliminar aparelhos marcados com este símbolo com o lixo doméstico. Levar o produto para a sua instalação de reciclagem local ou contatar o seu serviço municipal.

**ADVERTÊNCIA!****Risco de lesão ou asfixia!**

Refrigerantes e gases devem ser eliminados profissionalmente. Assegurar que a tubagem do circuito de refrigeração não está danificada antes de ser eliminado adequadamente. Desligar o aparelho da corrente elétrica. Cortar os cabos de alimentação e eliminá-los. Retirar as prateleiras e gavetas bem como os vedantes e pegas da porta, para evitar que crianças e animais fiquem perto do aparelho.

Utilização indicada.....	5
Segurança .....	6
Descrição do produto .....	10
Utilização .....	12
Equipamento .....	23
Cuidado e Limpeza.....	26
Resolução de problemas.....	29
Instalação .....	32
Dados Técnicos.....	36
Serviço ao Cliente .....	37



## ATENÇÃO! Modelo B3FE742CMJ/W

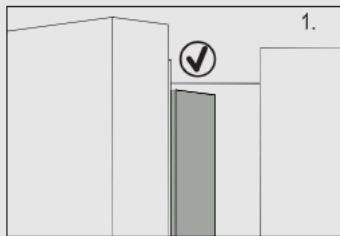

Quando fecha a porta, a barra da porta vertical na porta esquerda deve ser dobrada para dentro (1).

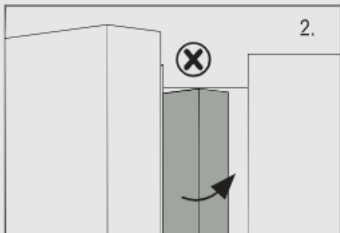

Se tentar fechar a porta esquerda e a barra vertical da mesma não se encontrar dobrada (2), deve em primeiro lugar dobrá-la, caso contrário a barra da porta baterá no eixo de fixação ou na porta do lado direita. Assim, ocorrerão danos no deslizamento da porta ou uma fuga.

Existe uma linha de aquecimento no interior da barra da porta vertical. A temperatura da superfície aumentará ligeiramente, o que é norma e que não afetará o funcionamento do frigorífico.

**Utilização prevista**

Este aparelho é indicado para refrigerar e congelar alimentos. Foi concebido exclusivamente para utilização no interior seco de casa. Não está previsto para utilização comercial ou industrial.

Não são permitidas alterações ou modificações ao aparelho. Utilização não indicada pode causar perigos e perda de solicitação de garantia.

**Normas e diretivas**

Este produto cumpre os requisitos de todas as diretivas CE aplicáveis com as normas harmonizadas correspondentes, previstas pela marca CE.

**Acessórios**

Verificar os acessórios e literatura em conformidade com esta lista:

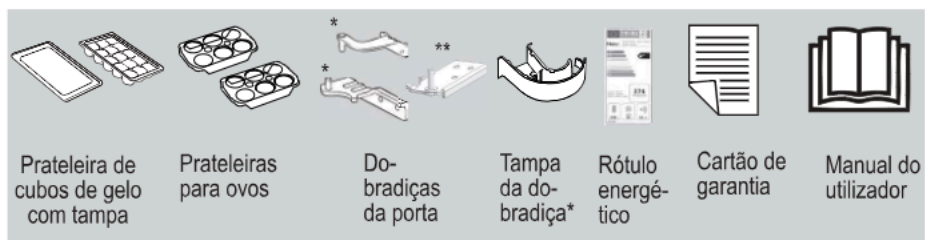

\* Apenas modelo A3FE742CMJ, C3FE744CMJ e C3FE744CWJ  
A3FE742CGBJ.

\*\* Apenas modelos C3FE744CMJ e C3FE744CWJ.

**Observação**

Devido a alterações técnicas e modelos diferentes, as ilustrações neste manual podem diferir do seu modelo.

Estas instruções são destinadas a garantir a sua segurança pessoal e a proteger o aparelho de danos e deve ser lido cuidadosamente antes da instalação e da utilização.

## Antes de ligar o aparelho pela primeira vez deve...

- ▶ assegurar que não há danos de transporte.
- ▶ assegurar que toda a embalagem é retirada e mantida fora do alcance das crianças.
- ▶ aguardar pelo menos duas horas antes de instalar o aparelho de modo a garantir que o circuito refrigerante é totalmente eficiente.
- ▶ manusear o aparelho sempre com pelo menos duas pessoas porque é pesado.
- ▶ instalar o aparelho num espaço bem ventilado. Garantir espaço de pelo menos 20 cm por cima e 10 cm à volta do aparelho. Instalar e nivelar o aparelho numa zona adequada ao seu tamanho e utilização.
- ▶ manter as aberturas de ventilação no aparelho ou na estrutura embutida sem obstrução.
- ▶ assegurar que a informação elétrica na chapa de características está de acordo com fonte de alimentação. Se não for, contactar um electricista.
- ▶ considerar que o aparelho funciona com uma fonte de alimentação de 220~240 VAC/50 Hz. Flutuação de tensão anormal pode fazer com que o aparelho não arranque ou não funcione corretamente e danificar o controlo de temperatura ou o compressor, originado também ruído anormal. Para eliminar a flutuação anormal sugere-se que use um regulador automático.
- ▶ usar uma tomada com ligação à terra para a fonte de alimentação que seja acessível facilmente. O aparelho deve ser ligado à terra.
- ▶ **Apenas para RU:** O cabo de alimentação do aparelho está equipado com uma ficha de 3 fios (com terra) que se adapta a uma tomada padrão de 3 fios (com terra). Nunca cortar ou desmontar o terceiro pin (com terra). Depois do aparelho estar instalado, a ficha deve estar acessível.
- ▶ assegurar que a ficha é facilmente acessível.
- ▶ garantir que o cabo de alimentação não está preso pelo frigorífico. Não pisar no cabo de alimentação.



## ADVERTÊNCIA!

Assegurar que não danifica o cabo elétrico e a ficha. Se danificado apenas deve ser substituído pelo fabricante ou agente de assistência autorizado.

**Antes de ligar o aparelho pela primeira vez não deve...**

- x instalar o aparelho à luz solar direta ou perto de superfícies quentes (p.ex. fogões, aquecedores).
- x danificar o circuito de refrigeração. Se estiver danificado, não utilizar o aparelho.
- x usar adaptadores multi-fichas ou cabos de extensão.

**Durante a utilização diária deve...**

- ▶ assegurar que este equipamento apenas é usado por crianças a partir de 8 anos e mais e por pessoas com capacidades físicas, sensoriais ou mentais reduzidas ou com falta de experiência e conhecimento, se forem supervisionados ou lhes tiver sido dada instrução de como utilizar o equipamento de uma forma segura e entender os riscos envolvidos.
- ▶ manter as crianças com menos de 3 anos afastadas do aparelho a menos que estejam supervisionadas constantemente.
- ▶ assegurar que as crianças não brincam com o aparelho.
- ▶ assegurar que as crianças são supervisionadas se fizerem limpeza e manutenção.
- ▶ segurar a ficha, não o cabo, quando desligar o aparelho.
- ▶ substituir o cabo de alimentação apenas pelo fabricante, pelo seu agente de assistência ou uma pessoa igualmente qualificada de modo a evitar algum perigo.
- ▶ seguir estas instruções se gás de carvão ou outro gás inflamável é libertado junto ao aparelho: desligar a válvula do gás libertado, abrir as portas e janelas e não desligar ou ligar o cabo de alimentação do aparelho ou de qualquer outro aparelho .
- ▶ abrir e fechar as portas apenas com as pegas. O espaço entre as portas e o armário é muito estreito. Não estender as suas mãos nestas zonas para evitar apertar os seus dedos. Abrir ou fechar as portas do frigorífico apenas quando não há crianças em posição ao alcance do movimento da porta.
- ▶ desligar o aparelho da fonte de alimentação antes de realizar qualquer manutenção de rotina. Esperar pelo menos 5 minutos antes de reiniciar o aparelho, pois frequentes arranques podem danificar o compressor.
- ▶ eliminar a sujidade na parte de trás do aparelho pelo menos uma vez por ano para evitar perigo de incêndio, bem como aumento do consumo de energia.

- ▶ notar que o produto está concebido para funcionar numa faixa de ambiente específico entre 10 e 43 °C. O aparelho pode não funcionar corretamente se for deixado por um longo período a uma temperatura acima ou abaixo do intervalo indicado.
- ▶ verificar a condição dos alimentos se tiver havido um aquecimento no frigorífico.
- ▶ usar apenas água potável com os modelos com dispensador de água.

## **Durante a utilização diária não deve...**

- x definir temperatura baixa desnecessariamente no compartimento frigorífico. Podem ocorrer temperaturas negativas em definições elevadas. Atenção: As garrafas podem explodir.
- x guardar no aparelho medicamentos que precisem de temperatura de armazenamento exata ou agentes bacterianos ou químicos.
- x guardar líquidos em garrafas ou latas (além de elevada percentagem de espirituosos) especialmente bebidas carbonatadas no congelador, pois podem explodir durante o congelamento.
- x colocar artigos instáveis (objetos pesados, recipientes cheios de água) em cima do aparelho, para evitar danos pessoais causados por queda ou choque elétrico causado pelo contato com água.
- x puxar pelas prateleiras da porta. A porta deve ser puxada inclinada, a prateleira para garrafas deve ser puxada para fora, ou o aparelho pode tombar.
- x danificar o circuito de refrigeração. Se estiver danificado, não utilizar o aparelho.
- x pisar na porta ou gaveta do compartimento de armazenamento do congelador.
- x tocar na superfície interior do compartimento de armazenamento do congelador quando está a funcionar, especialmente com as mãos molhadas, pois as suas mãos podem congelar à superfície.
- x tocar em alimentos congelado com as mãos molhadas (usar luvas). Especialmente não comer sorvetes imediatamente depois de os retirar do compartimento congelador. Há o risco de congelar ou a formação de bolhas por gelo. **PRIMEIROS socorros:** pôr imediatamente sob água corrente fria. Não retirar!
- x raspar geada e gelo com objetos cortantes. Não usar pulverizadores, aquecedores elétricos como aquecedor, secador de cabelo, limpeza a vapor ou outras fontes de calor, a fim de evitar danos às peças de plástico.



- x limpar o aparelho com escovas duras, escovas de aço, detergente em pó, gasolina, acetato de amilo, acetona e soluções orgânicas semelhantes, ácido ou soluções alcalinas. Deve limpar com detergente de frigorífico especial para evitar danos.
- x pulverizar ou enxaguar o aparelho durante a limpeza.
- x usar pulverizador ou vaporizador de água para limpar o aparelho.
- x limpar as prateleiras de vidro frias com água quente. Mudança de temperatura súbita pode provocar a quebra do vidro.
- x usar aparelhos elétricos no interior do compartimento de armazenamento de alimentos do aparelho, a menos que sejam do tipo recomendado pelo fabricante.
- x tentar reparar o aparelho autonomamente. Em caso de reparação deve contactar o nosso serviço ao cliente.

**ADVERTÊNCIA!**

Não guardar ou usar materiais inflamáveis, explosivos ou corrosivos no aparelho ou na sua proximidade.

**Informação do gás refrigerante****ADVERTÊNCIA!**

O aparelho contém o refrigerante inflamável ISOBUTANO (R600a). Assegurar que o circuito refrigerante não foi danificado durante o transporte ou instalação. Libertação de refrigerante pode causar danos nos olhos ou detonação. Se ocorreu um dano, manter afastado de fontes de fogo abertas, ventilar bem a divisão, não ligar ou desligar os cabos de alimentação do aparelho ou qualquer outro aparelho. Informar o serviço ao cliente.

No caso do contato dos olhos com o refrigerante, enxaguá-los imediatamente sob água corrente e contactar o especialista de olhos imediatamente.

# Descrição do produto

PT

Modelo A3FE742CMJ  
A3FE742CGBJ

Modelo B3FE742CMJ

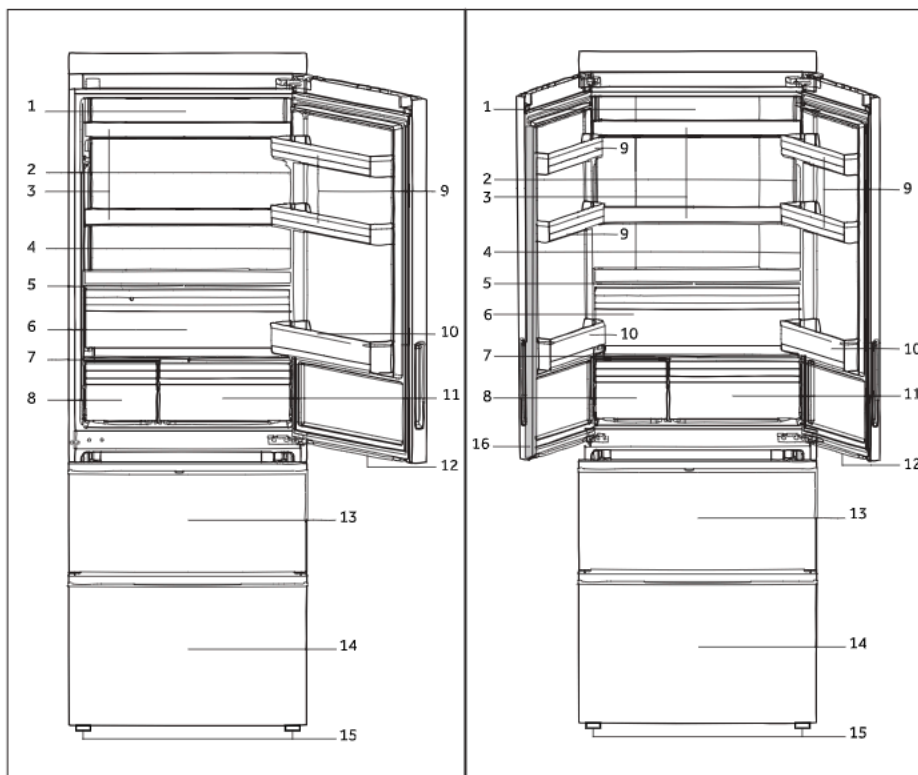

- |   |                                            |    |                                                                                   |
|---|--------------------------------------------|----|-----------------------------------------------------------------------------------|
| 1 | Lâmpada LED do frigorífico                 | 10 | Prateleira inferior da porta                                                      |
| 2 | Placa de características                   | 11 | Caixa Minha Zona                                                                  |
| 3 | Prateleiras de vidro                       | 12 | Lâmpada LED da gaveta do congelador                                               |
| 4 | O.K. - indicador de temperatura (opcional) | 13 | Gaveta de armazenamento superior do congelador com prateleira de pré-congelamento |
| 5 | Tampa da caixa para frutos e vegetais      | 14 | Gaveta de armazenamento inferior do congelador com prateleira de pré-congelamento |
| 6 | Caixa para frutas e vegetais               | 15 | Pé ajustável                                                                      |
| 7 | Tampa de vidro da Minha Zona               | 16 | Barra da porta                                                                    |
| 8 | Caixa especial                             |    |                                                                                   |
| 9 | Prateleira superior da porta               |    |                                                                                   |

Modelo B3FE742CMJW

Modelos C3FE744CMJ e C3FE744CWJ

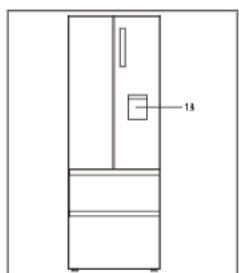
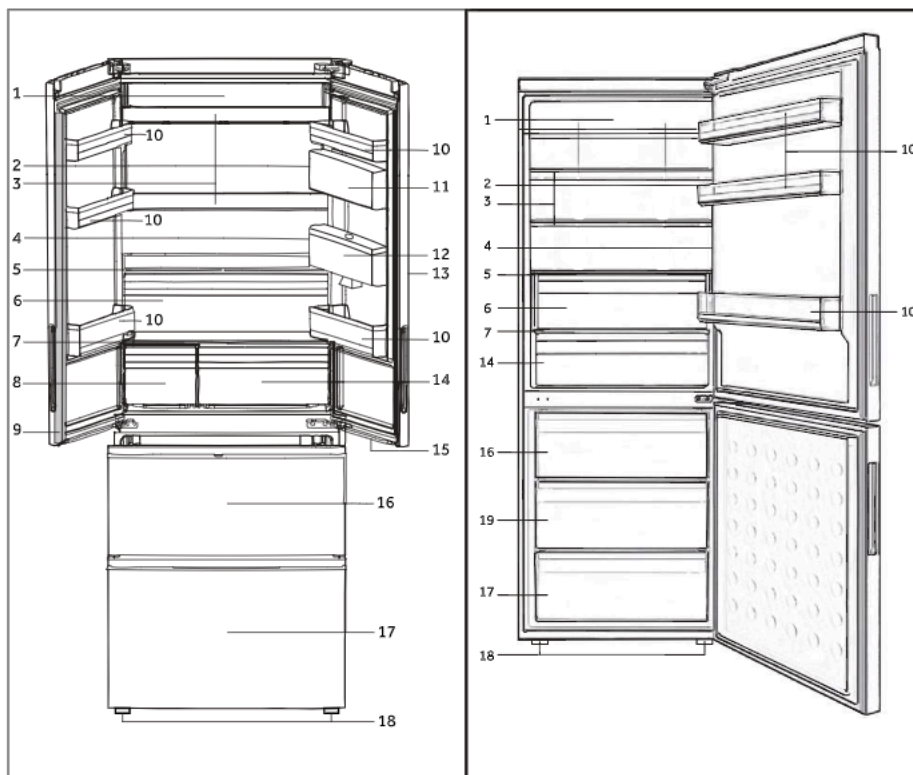

Mod. B3FE742CMJW

- |                                              |                                                     |
|----------------------------------------------|-----------------------------------------------------|
| 1 Lâmpada LED do frigorífico                 | 11 Caixa de vedagem                                 |
| 2 Placa de características                   | 12 Depósito de água                                 |
| 3 Prateleiras de vidro                       | 13 Dispensador de água                              |
| 4 O.K. - indicador de temperatura (opcional) | 14 Caixa Minha Zona                                 |
| 5 Tapa da caixa para frutos e vegetais       | 15 Lâmpada LED da gaveta do congelador              |
| 6 Caixa para frutos e vegetais               | 16 Gaveta superior de armazenamento do congelador   |
| 7 Tapa de vidro da Minha Zona                | 17 Gaveta inferior de armazenamento do congelador   |
| 8 Caixa especial                             | 18 Pé ajustável                                     |
| 9 Barra da porta                             | 19 Gaveta intermédia de armazenamento do congelador |
| 10 Prateleira da porta                       |                                                     |

## Antes da primeira utilização

- ▶ Remover todos os materiais de embalagem, mantê-los foras do alcance das crianças e eliminá-los de forma ecológica.
- ▶ Limpar o interior e exterior do aparelho com água e um detergente suave antes de lá colocar qualquer alimento.
- ▶ Depois do aparelho ter sido nivelado e limpo, esperar pelo menos 2 horas antes de o ligar à fonte de alimentação. Consultar a secção **INSTALAÇÃO**.
- ▶ Pré-arrefecer os compartimentos em definições elevadas antes de colocar alimentos. A função Super Frio e Super Congelamento ajuda a arrefecer os compartimentos rapidamente.
- ▶ As temperaturas do frigorífico e do congelador são automaticamente definidas para 5 °C e -18 °C respetivamente. Estas são as definições recomendadas. Se pretendido, pode alterar estas temperaturas manualmente. Debe consultar **FUNÇÕES**.

**Painel de controlo**

Modelos A3FE742CMJ e B3FE742CMJ/W  
A3FE742CGBJ

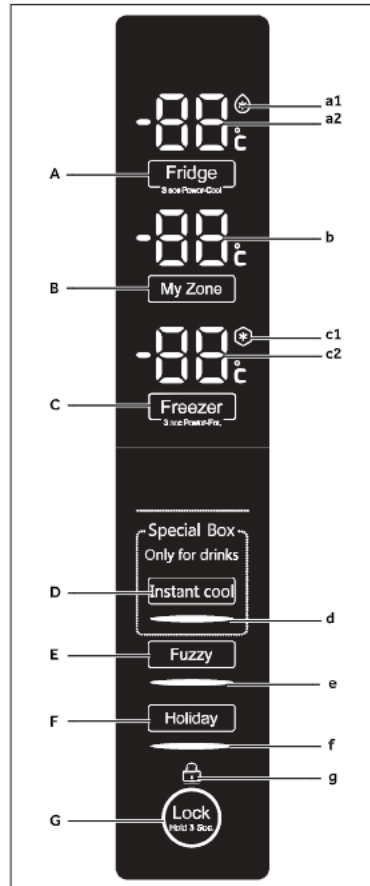
**Botões:**

- A Seletor do frigorífico
- B Seletor da Minha Zona
- C Seletor do congelador
- D Seletor caixa especial/frio instantâneo
- E Seletor de modo inteligente
- F Seletor de modo férias
- G Seletor bloqueio de painel
- H Seletor de função de desligamento do frigorífico

Modelos C3FE744CMJ e C3FE744CWJ

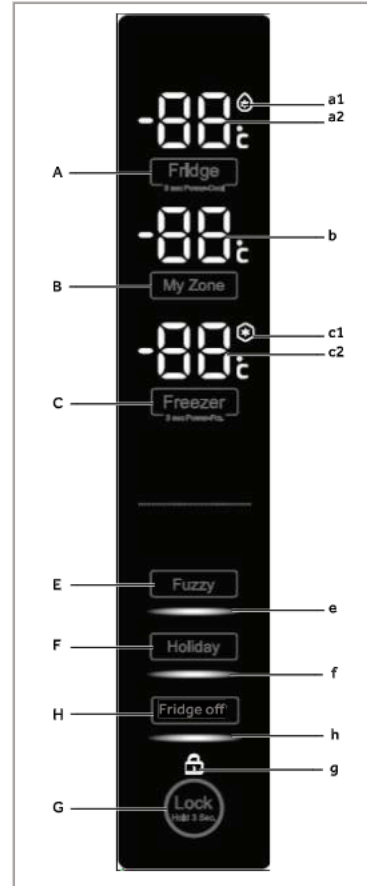
**Indicadores:**

- a1 Função super frio
- a2 Temperatura do frigorífico
- b Temperatura Minha Zona
- a1 Função super congelamento
- c2 Temperatura do congelador
- d Função frio instantâneo
- e Modo inteligente
- f Modo férias
- g Bloqueio de painel
- h Função de desligamento do frigorífico

## Teclas sensíveis

Os botões no painel de controlo são teclas sensíveis, que respondem quando toca suavemente com o dedo.

## Ligar/desligar o aparelho

O aparelho fica a funcionar assim que é ligado à fonte de alimentação.

Quando o aparelho é ligado pela primeira vez, o indicador "c2" fica a piscar no visor até que a temperatura atinja -5 °C ou depois de 1 hora a funcionar. As temperaturas exibidas em "a2", "b" e "c2" mostrarão as temperaturas atuais no compartimento.



## Observação

- ▶ O aparelho é predefinido para as temperaturas recomendadas de 5°C (frigorífico) e - 18°C (congelador). Em condições ambientais normais não precisa de definir uma temperatura.
- ▶ Quando o aparelho é ligado depois de desligado da fonte de alimentação elétrica, demorará até 12 horas a atingir as temperaturas corretas.

Esvaziar o aparelho antes de o desligar. Para desligar o aparelho, retirar o cabo de alimentação da tomada.

## Modo em espera

O visor desliga automaticamente 30 segundos depois de premir uma tecla. O visor bloqueará automaticamente. Acende automaticamente quando premir qualquer tecla ou abrir a porta (O alarme não ilumina o visor).

## Selecionar o modo de funcionamento

Deve precisar de selecionar um dos dois modos seguintes para definir o aparelho:

### 1) Modo inteligente

No modo inteligente, o aparelho pode ajustar a definição de temperatura de acordo com a temperatura ambiente e mudança de temperatura no aparelho. Se não tiver requisitos especiais, recomendamos a utilização do modo inteligente (consultar MODO INTELIGENTE).

### 2) Modo de ajuste manual:

Se quer ajustar manualmente a temperatura do aparelho de modo a guardar um alimento em particular, pode definir a temperatura através do botão de ajuste da temperatura (consultar AJUSTAR A TEMPERATURA).

**Bloquear/Desbloquear o painel**

- ▶ Premir o botão "G" durante 3 segundos para bloquear todos os elementos do painel contra a ativação. O indicador "g" relacionado é agora exibido.
- ▶ Para desbloquear premir o botão de novo.

**Observação**

O painel de controlo é bloqueado automaticamente se não for premido qualquer botão durante 30 segundos. Para quaisquer definições o painel de controlo deve estar desbloqueado.

**Alarme de abertura da porta/gaveta**

Quando a porta do frigorífico ou a gaveta do congelador estiver aberta durante mais de 3 minutos, soará o alarme de abertura da portas/gaveta. O alarme pode ser silenciado quer fechando a porta/gaveta quer premindo o painel de controlo. Se a porta/gaveta estiver aberta durante mais de 7 minutos, a luz interior do frigorífico/sob a porta de frigorífico e a iluminação do painel de controlo desligam automaticamente.

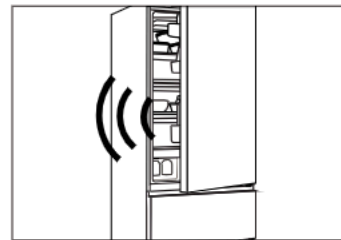
**Ajustar a temperatura**

As temperaturas interiores são influenciadas pelos seguintes fatores:

- ▶ Temperatura ambiente
- ▶ Frequência de abertura da porta
- ▶ Quantidade de alimentos guardados
- ▶ Instalação do aparelho

**Ajustar a temperatura do frigorífico**

1. Desbloquear o painel se estiver bloqueado.
2. Premir o botão „A“ (Frigorífico) para selecionar o compartimento frigorífico. O indicador „a2“ está a piscar.
3. Premir o botão „A“ para definir a temperatura do frigorífico. A temperatura aumenta em sequências de 1°C de um mínimo de 2°C até ao máximo de 8°C, mudando de novo para 2°C quando premido de novo. A temperatura ótima no frigorífico é de 5°C. Temperaturas mais baixas significam consumo de energia desnecessário.
4. Premir qualquer tecla exceto „A“ para confirmar, ou as definições confirmam-se automaticamente depois de 5 segundos. O indicador „a2“ pára de piscar

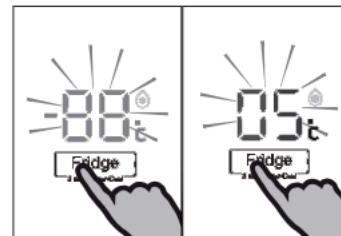



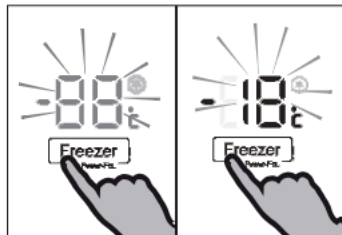

## Ajustar a temperatura do congelador

1. Desbloquear o painel se estiver bloqueado.
2. Premir o botão „C“ (Congelador) para selecionar o compartimento congelador. O indicador „c2“ está a piscar.
3. Premir o botão „C“ (Congelador) para selecionar o compartimento congelador.

A temperatura aumenta em seqüências de 1°C de um mínimo de -16°C até ao máximo de -24°C, mudando de novo para -16°C quando premido de novo.

A temperatura ótima no congelador é de -18°C. Temperaturas mais baixas significam consumo de energia desnecessário.

4. Premir qualquer tecla exceto „C“ (Congelador) para confirmar, ou as definições confirmam-se automaticamente depois de 5 segundos. O indicador „c2“ pára de piscar.

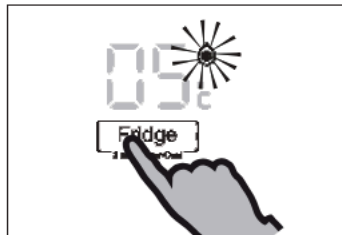

## Função super frio

Ligar a função Super frio se for guardada uma grande quantidade de alimentos (por exemplo depois da compra). A função Super frio acelera o arrefecimento de alimentos frescos e protege os alimentos já guardados de aquecimento indesejável. A temperatura definida de fábrica é + 2 °C.

1. Desbloquear o painel se estiver bloqueado.
2. Premir o botão „A“ (Frigorífico) durante 3 segundos. O indicador „a1“ acende e a função está ativada.
3. Com a mesma operação pode sair da função super frio.



## Observação

Esta função será desativada automaticamente após 3 horas.



## Função super congelamento

Os alimentos frescos devem ser congelados tão rapidamente quanto possível até ao núcleo. Isto preserva o melhor valor nutricional, aparência e sabor. A função Super congelamento acelera o congelamento de alimentos frescos e protege os alimentos já guardados de aquecimento indesejável. Se precisar de congelar uma grande quantidade de alimentos uma vez, é recomendado definir a função Super congelamento 24h antes da utilização do espaço congelador.

1. Desbloquear o painel se estiver bloqueado.
2. Premir o botão „C“ (Congelador) durante 3 segundos. O indicador „c1“ acende e a função está ativada.
3. Com a mesma operação pode sair da função super congelamento.

**Observação**

A função Super congelamento desligará automaticamente após 56 horas. O aparelho fica então a funcionar à temperatura definida previamente.

**Caixa Minha Zona**

O compartimento frigorífico está equipado com a caixa Minha Zona. Em conformidade com as exigências de armazenamento dos alimentos, a temperatura mais adequada pode ser seleccionada para obter o valor nutricional ótimo dos alimentos. A temperatura de armazenamento pode ser ajustada entre  $-3^{\circ}\text{C}$  e  $5^{\circ}\text{C}$ .

- ▶  $+2^{\circ}\text{C}$  ~  $5^{\circ}\text{C}$  é adequado para guardar vegetais e fruta,
- ▶  $-2^{\circ}\text{C}$  ~  $-2^{\circ}\text{C}$  é adequado para guardar peixe frescos, carne e alimentos cozinhados por 1-2 dias
- ▶  $-3^{\circ}\text{C}$  pode descongelar os alimentos congelados, depois de descongelar os alimentos estarão congelados em parte, conveniente para cortar e cozinhar

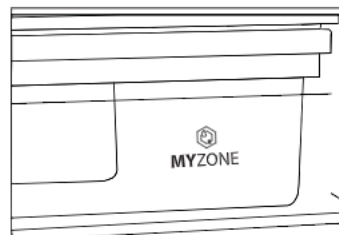
**Observação**

- ▶ Devido a diferentes teores de água da carne, alguma carne com mais humidade ficará congelada a temperaturas abaixo de  $0^{\circ}\text{C}$ . Assim, a carne "cortada imediatamente" deve ser guardada na caixa Minha Zona, com temperaturas mín. de  $0^{\circ}\text{C}$ .
- ▶ Frutos sensíveis ao frio como ananás, abacate, bananas, toranjas e vegetais tais como batatas, berinjelas, feijões, pepinos, abobrinha e tomates e queijo não devem ser guardados na caixa Minha Zona.

**Ajustar a temperatura da caixa Minha Zona**

1. Desbloquear o painel se estiver bloqueado.
2. Premir o botão "B" (Minha Zona) para seleccionar a caixa Minha Zona. O indicador "b" está a piscar.
3. Premir o botão "B" (Minha Zona) para definir a temperatura da caixa Minha Zona. A temperatura aumenta em seqüências de  $1^{\circ}\text{C}$  de um mínimo de  $-3^{\circ}\text{C}$  até ao máximo de  $5^{\circ}\text{C}$ , mudando de novo para  $-3^{\circ}\text{C}$  quando premido de novo.
4. Premir qualquer tecla exceto "B" (Minha Zona) para confirmar, ou as definições confirmam-se automaticamente depois de 5 segundos. O indicador "b" pára de piscar.

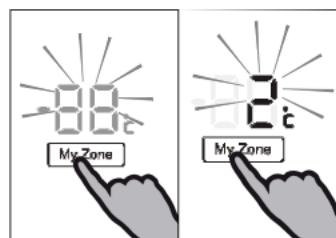
**Observação**

O número de definição da temperatura de armazenamento da Minha Zona não pode ser superior ao número de definição da temperatura do frigorífico.

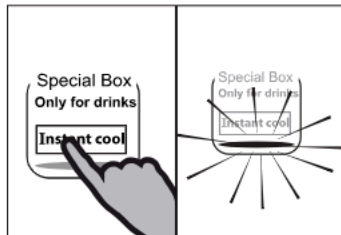

## Função frio instantâneo (Caixa Especial) (Apenas mod. A3FE742CMJ e B3FE742CMJ/W A3FE742CGBJ)

Na função frio instantâneo, pode arrefecer bebidas rapidamente, que são guardadas na caixa especial, da temperatura ambiente para uma temperatura refrescante em 30 minutos, a função desativa-se após 30 minutos, depois a temperatura do compartimento é definida entre 0 °C e 5 °C, indicada para guardar bebidas. A temperatura da caixa especial será influenciada pela definição da temperatura do frigorífico.

- ▶ Desbloquear o painel se estiver bloqueado.
- ▶ Premir o botão "D" (Frio instantâneo) para selecionar a Caixa Especial. O indicador "d" acende e a função está ativada.
- ▶ Com a mesma operação pode sair da função frio instantâneo manualmente.

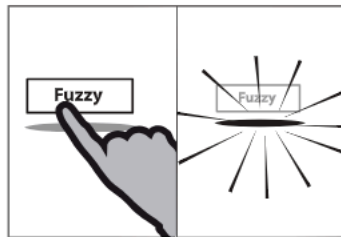

## Modo inteligente

No modo Inteligente, o aparelho pode ajustar a definição de temperatura de acordo com a temperatura ambiente e mudança de temperatura no aparelho. Esta função é totalmente de mãos livres.

- ▶ Desbloquear o painel se estiver bloqueado.
- ▶ Premir o botão "E" (Inteligente).
- ▶ O indicador "e" acende e a função está ativada.
- ▶ A função pode ser desativada premindo de novo o botão "E" (Inteligente) ou executando qualquer outra definição.

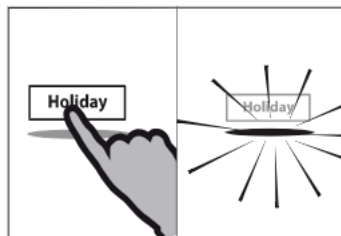

## Função férias

Esta função define a temperatura do frigorífico para 17°C permanentemente.

Isto permite manter a porta do frigorífico vazia fechada sem causar odor ou mofo - durante uma longa ausência (p.ex. durante as férias). O compartimento congelador está livre para a sua definição.

- ▶ Desbloquear o painel se estiver bloqueado.
- ▶ Premir o botão F (Férias).
- ▶ O indicador f acende e a função está ativada.
- ▶ A função pode ser desativada premindo de novo o botão F (Férias) ou definindo a temperatura do frigorífico ou executando qualquer outra definição.



## ADVERTÊNCIA!

Durante a função férias não deve guardar alimentos no compartimento frigorífico. A temperatura de 17 °C é demasiado elevada para guardar alimentos.

### Função de desligamento do frigorífico (Apenas modelos C3FE744CMJ e C3FE744CW)

Esta função desliga o frigorífico. Isto não tem qualquer efeito no compartimento do congelador

1. Desbloquear o painel se estiver bloqueado.
2. Premir o botão "H" (Desligar frigorífico) para seleccionar a função desligamento do frigorífico. O indicador "h" acende e a função está ativada.
3. Com a mesma operação pode sair da função desligamento do frigorífico manualmente.

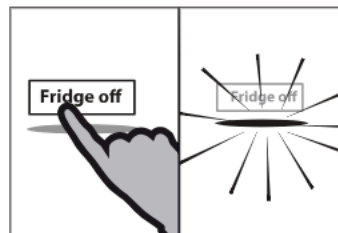

#### ADVERTÊNCIA!

- ▶ Esvaziar o aparelho antes de o desligar.
- ▶ Manter a porta do compartimento do frigorífico aberta, quando a função desligamento do frigorífico estiver ativada, de modo a impedir a formação de odores ou bolor.

### Dispensador de água (Apenas modelos com dispensador de água)

Com o dispensador de água a água potável fria pode ser da torneira)

O depósito da água deve ser limpo antes da primeira utilização (consultar CUIDADOS E LIMPEZA)

#### Encher o depósito de água



#### ADVERTÊNCIA!

Usar apenas água potável.

1. Assegurar que o depósito da água está corretamente introduzido (consultar EQUIPAMENTO)
2. Rodar e levantar a tampa redonda (A) e encher o depósito com água potável fresca.
3. Encher de água apenas até à marcação (1,8l); dado poder ser derramada quando a porta abre e fecha.
4. Fechar a tampa redonda até que esta encaixe na posição.

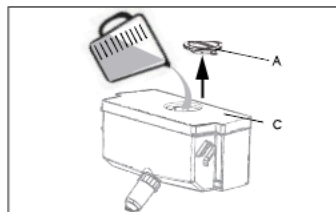

#### Observação

- ▶ Antes de voltar a encher eliminar a água residual e limpar o depósito da água.
- ▶ Quando não necessitar de água durante um longo período de tempo, deve esvaziar o mesmo e encaixar o depósito limpo.
- ▶ A tampa (C) no depósito da água é adicionalmente usado para poupar energia. Se não pretender obter água a partir do dispensador de água durante um longo período de tempo, deve no entanto, instalar a tampa para um melhor isolamento e para poupança de energia.



## Obter água a partir do dispensador

1. Colocar um copo por baixo da saída da água.
2. Empurrar suavemente a alavanca do dispensador de água com o copo.

Assegurar que o copo está alinhado com o dispensador para impedir os salpicos de água.



## Dicas para poupar energia

- ▶ Assegurar que o aparelho está devidamente ventilado (consultar INSTALAÇÃO).
- ▶ Não instalar o aparelho à luz solar direta ou perto de superfícies quentes (p.ex. fogões, aquecedores).
- ▶ Evitar temperatura baixa desnecessariamente no aparelho. O consumo de energia aumenta se é definida a temperatura mais baixa no aparelho.
- ▶ Funções como SUPER FRIO ou SUPER CONGELAMENTO consomem mais energia.
- ▶ Deixar os alimentos quentes arrefecerem antes de os colocar no aparelho.
- ▶ Abrir a porta do aparelho tão pouco e tão brevemente quanto possível.
- ▶ Não encher demasiado o aparelho para evitar obstruir o fluxo de ar.
- ▶ Evitar ar dentro da embalagem de alimento.
- ▶ Manter os vedantes da porta limpos pois isto deixa a porta fechar corretamente sempre.
- ▶ Descongelar alimentos congelados no compartimento de armazenagem do frigorífico.

## Dicas para guardar alimentos frescos

### Guardar no compartimento frigorífico

- ▶ Manter a temperatura do seu frigorífico abaixo dos 5°C.
- ▶ Alimentos quentes devem ser arrefecidos para a temperatura ambiente antes de guardar no aparelho.
- ▶ Alimentos guardados no frigorífico devem ser lavados e secos antes de guardar
- ▶ Alimentos para serem guardados devem ser vedados adequadamente para evitar alterações de odor ou sabor.
- ▶ Não guardar quantidades excessivas de alimentos. Deixar espaços entre os alimentos para permitir que o ar frio flua à sua volta, para um arrefecimento melhor e mais homogêneo.
- ▶ Alimentos comidos diariamente devem ser guardados à frente na prateleira.
- ▶ Deixar um espaço entre os alimentos e as paredes interiores, permitindo que o ar flua. De modo especial não guardar os alimentos contra a parede de trás: os alimentos podem congelar contra esta parede. Evitar o contato direto dos alimentos (especialmente alimentos oleosos e ácidos) com o revestimento interior, pois o óleo/ácido podem corroer o revestimento interior. Limpar a sujidade oleosa/ácida sempre que a encontrar.
- ▶ Descongelar alimentos congelados no compartimento de armazenagem do frigorífico. Desta forma, pode usar os alimentos congelados para diminuir a temperatura no compartimento e poupar energia.
- ▶ O processo de envelhecimento de frutas e legumes, como curgetes, melão, papaia, banana, ananás, etc., podem ser acelerado no frigorífico. Portanto, não é aconselhável guardá-los no frigorífico. No entanto, o amadurecimento dos frutos fortemente verdes pode ser promovido por um determinado período. Cebola, alho, gengibre e outros tubérculos também devem ser guardados à temperatura ambiente.
- ▶ Odores desagradáveis dentro da frigorífico são um sinal de que algo foi derramado e é necessária limpeza. Consultar CUIDADO E LIMPEZA.
- ▶ Alimentos diferentes devem ser colocados em zonas diferentes de acordo com as suas propriedades:

Alimento	Localização
Manteiga, queijo	Prateleira superior da porta
Ovos	Prateleira da porta
Fruta, vegetais, salada	Caixa de fruta e vegetais ou Minha Zona (2°C ~ 5°C)
Carne, salsichas, queijo, leite	Zona inferior (prateleira inferior / cobertura sobre a caixa para fruta e vegetais)
Produtos diários, conservas, latas	Zona superior ou prateleira da porta
Bebidas, garrafas, tubos	Prateleira da porta
Carne fresca, peixe fresco, salsichas, alimentos cozinhados	Caixa Mina Zona (-2°C ~ 2°C)
Bebidas	Caixa especial com função frio instantâneo (Apenas modelos A3FE742CMJ e B3FE742CMJ/W A3FE742CGBJ)



## Armazenamento no compartimento congelador

- ▶ Manter a temperatura do congelador em - 18°C.
- ▶ 24 horas antes de congelar ligar a função Super congelamento; - para pequenas quantidades de alimentos são suficientes 4-6 horas.
- ▶ Alimentos quentes devem ser arrefecidos para a temperatura ambiente antes de guardar no compartimento congelador.
- ▶ Os alimentos cortados em pequenas porções congelarão mais rapidamente e será mais fácil descongelar e cozinhar. O peso recomendado para cada porção é de menos de 2,5 kg
- ▶ É melhor embalar os alimentos antes de os pôr no congelador. O exterior da embalagem deve ser seco para evitar que os sacos se colem. Os materiais de embalagem devem ser isentos de cheiro, herméticos, não venenosos e não tóxicos.
- ▶ A fim de evitar a expiração do tempo de armazenamento, deve anotar a data de congelamento, limite de tempo e nome do alimento na embalagem de acordo com os períodos de armazenamento dos diferentes alimentos.
- ▶ **ADVERTÊNCIA!** Ácido, alcalinos e sal, etc. podem corroer a superfície interna do congelador. Não colocar os alimentos com estas substâncias (p.ex. marisco) diretamente na superfície interna. Água salgada no congelador deve ser limpa imediatamente.
- ▶ Não exceder os prazos de armazenagem de alimentos recomendados pelos fabricantes. Retirar apenas a quantidade de alimento necessária do congelador.
- ▶ Consumir rapidamente alimentos descongelados. Alimentos descongelados não devem ser congelados de novo a menos que cozinhados previamente, pois podem ficar menos comestíveis.
- ▶ Não carregar quantidades excessivas de alimentos frescos no compartimento congelador. Consultar a capacidade de congelamento do congelador - Consultar DADOS TÉCNICOS ou dados na placa de características.
- ▶ O alimentos podem ser guardados no congelador à temperatura de pelo menos -18°C durante 2 a 12 meses, dependendo das suas propriedades (p.ex. carne: 3-12 meses, vegetais: 6-12 meses)
- ▶ Quando congelar alimentos frescos, evitar que fiquem em contato com alimentos já congelados. Risco de descongelamento!
- ▶ Descongelar alimentos congelados no frigorífico. Desta forma, pode usar os alimentos congelados para diminuir a temperatura no compartimento e poupar energia.

## Quando guardar alimentos congelados comercialmente, deve seguir estas orientações:

- ▶ Seguir sempre as orientações sobre qual o período de tempo que devem ser guardados. Não exceder estas orientações!
- ▶ Tentar manter o período de tempo entre a compra e a armazenagem tão curto quanto possível para preservar a qualidade dos alimentos.
- ▶ Comprar alimentos congelados, que tenham sido guardados a uma temperatura de -18 °C ou abaixo.
- ▶ Evitar comprar alimentos que tenham gelo ou geada na embalagem - Isto indica que o produto deve ter sido parcialmente descongelado e congelado de novo em determinada altura - subidas de temperatura afetam a qualidade dos alimentos.



### Fluxo de ar múltiplo

O frigorífico está equipado com um sistema de fluxo de ar múltiplo, com o qual os fluxos de ar frio estão em todo o nível da prateleira. Isto ajuda a manter uma temperatura uniforme para garantir que todo o alimento é mantido mais fresco por mais tempo.

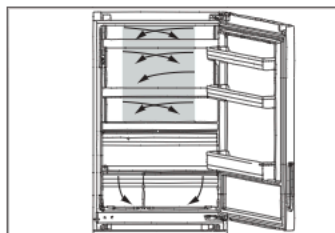

### Prateleiras ajustáveis

A altura das prateleiras pode ser ajustada para combinar com as suas necessidades de armazenamento.

1. Para deslocar uma prateleira, removê-la primeiro levantando a sua extremidade traseira (1) e puxando-a para fora (2).
2. Para a recolocar, colocar sobre as saliências em ambos os lados e empurrá-la para a posição mais recuada até que a parte traseira da prateleira esteja fixa no interior das ranhuras laterais.

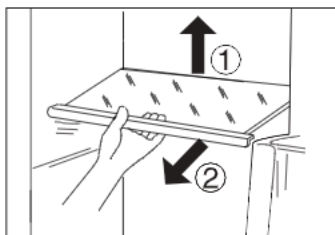

### Observação:

Assegurar que todas as extremidades da prateleira estão niveladas.

### Caixa Minha Zona

Para utilização e definição da caixa Minha Zona, deve verificar a seção UTILIZAÇÃO (caixa Minha Zona)

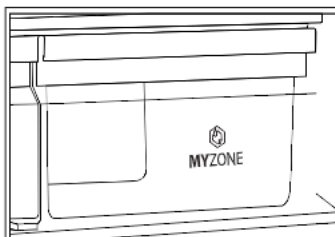

### Caixa de fruta e vegetais com controlo de humidade automático

Frutas e vegetais permanecerão frescos por mais tempo se forem guardados neste compartimento com controlo de humidade automático.

A tampa da caixa da fruta e vegetais está equipada com uma membrana do aparelho ecológica com função de respiração.

Se a humidade aumenta devido à respiração de vegetais frescos, a estrutura da membrana abre e permite que o excesso de humidade saia para o ar exterior. Se o vegetal/fruta perde demasiada água, a membrana evita a evaporação de água. Assim a humidade da caixa de frutos e vegetais pode ser mantida à humidade ótima de 90%.

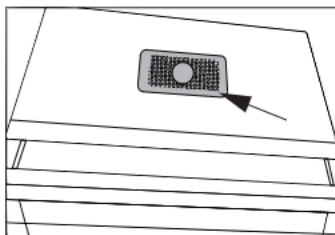

### Observação:

Não tapar a membrana do aparelho!

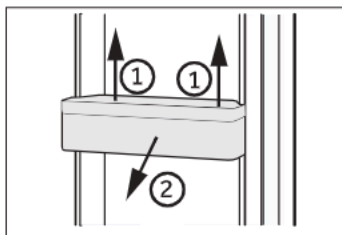

## Prateleiras da porta amovíveis

As prateleiras da porta podem ser removidas para limpeza: Colocar as mãos de cada lado da prateleira, levante para cima (1) e puxe para fora (2).

Para inserir a prateleira da porta, os passos acima são realizados na ordem inversa.

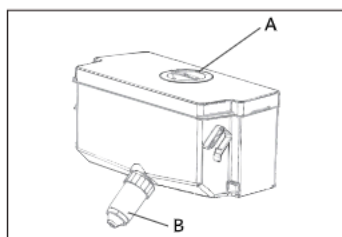

## Depósito de água amovível (Apenas modelos com dispensador de água)

O depósito da água pode ser removido e reinstalado para limpeza na mesma forma que as prateleiras da porta.

## Introduzir o depósito da água (Apenas modelos com dispensador de água)

Colocar o depósito da água na posição em que a saída da água (B) encaixa na abertura da porta. Assegurar que o depósito da água está bloqueado.



### Observação:

- ▶ Se o depósito da água não for corretamente encaixado, a água pode pingar a partir da ligação.
- ▶ Não usar força excessiva quando remover ou instalar o depósito da água, para evitar danificar o mesmo.

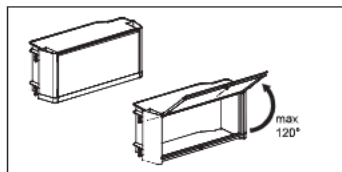

## Caixa de vedagem (Apenas mod. B3FE742CMJW)

É usado separadamente para armazenamento de medicamentos ou produtos cosméticos.

A caixa de vedagem não deve ser aberta mais do que 120°, porque ao fazê-lo pode danificar a caixa de vedagem.



### ADVERTÊNCIA!

Não armazenar nada que exija uma temperatura de armazenamento como medicamentos e produtos de terapias alimentares, para evitar a deterioração dos mesmos.



## OPCIONAL: Indicador da temperatura OK

O indicador de temperatura OK pode ser usado para determinar temperaturas abaixo de +4°C. Reduzir gradualmente a temperatura se o sinal não indica "OK".



### Observação:

Quando o aparelho é ligado, poderá demorar até 12 horas a atingir as temperaturas corretas.

**Gaveta do congelador -3D**  
**(Apenas mod. A3FE742CMJ e B3FE742CMJ/W**  
**A3FE742CGBJ)**

As gavetas do congelador pode ser prolongadas diretamente e completamente. São montadas em calhas telescópicas de fácil rolamento, assim pode guardar e remover os produtos congelados confortavelmente. Por causa do mecanismo de fecho da porta automático o manuseamento é fácil e poupa energia.

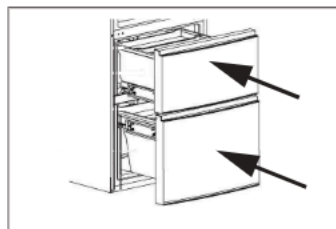

**ADVERTÊNCIA!**

Não sobrecarregar as gavetas: Carga máx. de cada gaveta: 35 kg.!

**Gaveta do congelador amovível**  
**(Apenas mod. A3FE742CMJ e B3FE742CMJ/W**  
**A3FE742CGBJ)**

Itens grandes de alimentos congelados p.ex. podem ser guardados depois de remover as gavetas e prateleiras internas. Para congelamento otimizado de quantidade máxima, pôr o alimento na prateleira de vidro entre os compartimentos de congelamento (ver seta).

Para remover as prateleiras puxá-las até parar, elevar e remover. Os produtos não devem sobressair para além da extremidade dianteira da prateleira.

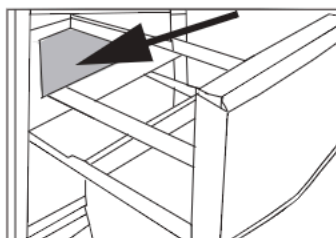

**Compartimento pré-congelamento**  
**(Apenas mod. A3FE742CMJ e B3FE742CMJ/W**  
**A3FE742CGBJ)**

Cada gaveta do congelador está equipada com um compartimento de pré-congelamento. Alimentos congelados frescos podem ser separados de já congelados, de forma que um processo de congelamento suave possa ter lugar e alimentos congelados não descongelem. Depois da reordenação de alimentos congelados estes compartimentos podem ser utilizados para facilitar o armazenamento de pequenas peças, tais como ervas, gelado ou para a prateleira de cubos de gelo.

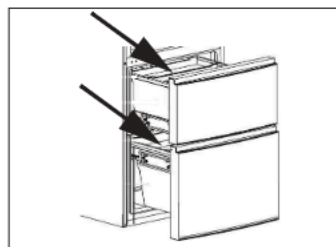

**Prateleira de cubos de gelo**

1. Encher a prateleira de cubos de gelo com 3/4 de água, fechar com a tampa e pô-la no compartimento de pré-congelamento.
2. Torcer bandeja de cubos de gelo ou manter um pouco sob água corrente para soltar os cubos de gelo.

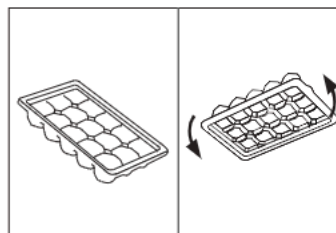



## ADVERTÊNCIA!

Desligar o aparelho da fonte de alimentação antes de proceder à limpeza.

### Limpeza

Limpar o aparelho apenas quando pouco ou nenhum alimento esteja guardado.

O aparelho deve ser limpo a cada 4 semanas para boa manutenção e evitar maus cheiros nos alimentos guardados.



## ADVERTÊNCIA!

- ▶ Não limpar o aparelho com escovas duras, escovas de aço, detergente em pó, gasolina, acetato de amilo, acetona e soluções orgânicas semelhantes, ácido ou soluções alcalinas. Deve limpar com detergente de frigorífico especial para evitar danos.
- ▶ Não pulverizar ou enxaguar o aparelho durante a limpeza.
- ▶ Não usar pulverizador ou vaporizador de água para limpar o aparelho.
- ▶ Não limpar as prateleiras de vidro frias com água quente. Mudança de temperatura súbita pode provocar a quebra do vidro.
- ▶ Não tocar na superfície interior do compartimento de armazenamento do congelador, especialmente com as mãos molhadas, pois as suas mãos podem congelar à superfície.
- ▶ Em caso de aquecimento verificar a condição dos produtos congelados.



- ▶ Manter sempre o vedante da porta limpo..
- ▶ Limpar o interior e a carcaça do aparelho com uma esponja humedecida em água quente e detergente neutro.
- ▶ Enxaguar e secar com pano suave.
- ▶ Não limpar qualquer das peças do aparelho na máquina de lavar loiça.
- ▶ Esperar pelo menos 5 minutos antes de reiniciar o aparelho, pois frequentes arranques podem danificar o compressor.

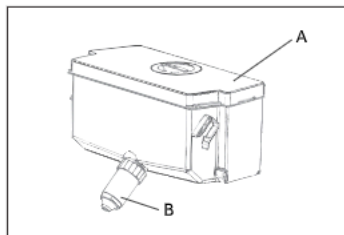

### Limpar o reservatório de água (Apenas modelos com dispensador de água)

1. Esvaziar a água do depósito de água do aparelho.
2. Remover a tampa (A)
3. Desaparafusar a torneira do dispensador (B)
4. Limpar o depósito e a torneira do dispensador com água morna e com detergente líquido para a loiça. Assegurar que o detergente é totalmente removido.
5. Montar a torneira do dispensador, fechar a tampa e substituir o depósito no interior do aparelho.

**Descongelar**

O descongelamento do frigorífico e do compartimento congelador é feita automaticamente; não é necessária qualquer operação manual.

**Substituir as lâmpadas LED****ADVERTÊNCIA!**

Não substituir por si a lâmpada LED, apenas deve ser substituída pelo fabricante ou agente de assistência autorizado.

A lâmpada adota LED como a sua fonte de luz, apresentando baixo consumo de energia e longa vida útil. Se há alguma anormalidade, deve contactar o serviço ao cliente. Consultar SERVIÇO AO CLIENTE.

Parâmetros da lâmpada:

Modelo	Compartimento de refrigeração		Compartimento congelador	
	Voltagem	Potência máx.	Voltagem	Potência máx.
A3FE742CMJ A3FE742CGBJ B3FE742CMJ B3FE742CMJW	12 V	10 W	12V	2 W
C3FE744CMJ C3FE744CWJ	12V	2 W	-	-

**Vedantes da porta auxiliares amovíveis  
(Apenas mod. A3FE742CMJ e B3FE742CMJ/W  
A3FE742CGBJ)**

Há seis vedantes da porta auxiliares na gaveta superior e inferior do congelador.

- Colocar os cinco vedantes da porta indicados na gaveta superior e inferior do congelador.
- Assegurar que faixas curvas dos vedantes apontam para dentro quando colocar.
- Colocar o vedante inferior da gaveta superior como indicado.
- Assegurar que faixas curvas deste vedante apontam para baixo quando colocar.

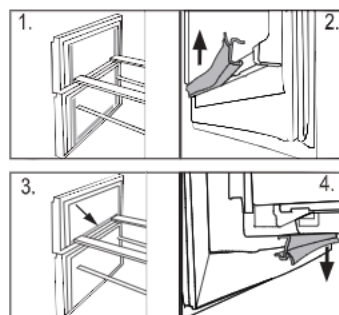

Obtém estes vedantes bem como os vedantes envolventes da porta / gaveta através do serviço ao cliente (consultar cartão de garantia).

## Não utilização por período mais longo

Se o aparelho não for utilizado por um período de tempo alargado, e não usar a função Férias para o frigorífico:

- ▶ Retirar os alimentos.
- ▶ Esvaziar e limpar o depósito da água (apenas modelos com dispensador de água)
- ▶ Desligar o cabo de alimentação.
- ▶ Limpar o aparelho como descrito acima.
- ▶ Manter a porta e gavetas/porta do congelador abertas para evitar a criação de maus cheiros no interior.



### Observação

Desligar o aparelho apenas se estritamente necessário.

## Deslocar o aparelho

1. Retirar todos os alimentos e desligar o aparelho.
2. Fixar prateleiras e outras peças móveis no frigorífico e congelador com fita adesiva.
3. Não inclinar o frigorífico mais de 45° para evitar danificar o sistema de refrigeração.



### ADVERTÊNCIA!

- ▶ Não levantar o aparelho pelas pernas.
- ▶ Nunca colocar o aparelho horizontalmente no chão.



Tome cuidado para evitar causar um incêndio acendendo material inflamável.

**ADVERTÊNCIA:** Ao posicionar o aparelho, certifique-se de que o cabo de alimentação não esteja preso ou danificado.

**ADVERTÊNCIA:** Não coloque várias tomadas portáteis, extensões ou fontes de alimentação na parte traseira do aparelho



Muitos problemas ocorridos podem ser resolvidos por si sem conhecimento específico. No caso de um problema verificar todas as possibilidades mostradas e seguir as instruções abaixo antes de contatar um serviço pós-venda. Consultar SERVIÇO AO CLIENTE.



### ADVERTÊNCIA!

- ▶ Antes da manutenção, desativar o aparelho e desligar a ficha de alimentação da tomada de rede.
- ▶ Equipamento elétrico deve ser assistido apenas por técnicos em eletricidade qualificados, porque reparações inapropriadas podem causar danos consequenciais consideráveis.
- ▶ Um cabo de alimentação danificado apenas deve ser substituído pelo fabricante, pelo seu agente de assistência ou uma pessoa igualmente qualificada de modo a evitar algum perigo.

Problema	Causa Possível	Solução Possível
O compressor não funciona.	<ul style="list-style-type: none"> <li>• A ficha de alimentação não está ligada à tomada elétrica.</li> <li>• O aparelho está no ciclo de descongelamento</li> </ul>	<ul style="list-style-type: none"> <li>• Ligar a ficha de alimentação.</li> <li>• Isto é normal para um descongelamento automático</li> </ul>
O aparelho funciona frequentemente ou funciona por um longo período de tempo.	<ul style="list-style-type: none"> <li>• A temperatura interior ou exterior é demasiado elevada.</li> <li>• O aparelho esteve desligado por um longo período de tempo.</li> <li>• Uma porta/gaveta do aparelho não está fechada hermeticamente.</li> <li>• Uma porta/gaveta foi aberta demasiado frequentemente ou por muito tempo.</li> <li>• A definição de temperatura para o compartimento do congelador é demasiado baixa.</li> <li>• O vedante da porta/gaveta está sujo, desgastado, fendido ou desajustado.</li> <li>• A circulação de ar necessária não está garantida.</li> </ul>	<ul style="list-style-type: none"> <li>• Neste caso, é normal que o aparelho funcionar mais tempo.</li> <li>• Normalmente, demora 8 a 12 horas até o aparelho arrefecer completamente.</li> <li>• Fechar a porta/gaveta e assegurar que o aparelho está colocado num piso nivelado e não há alimento ou recipiente a vibrar na porta.</li> <li>• Não abrir a porta/gaveta com demasiada frequência.</li> <li>• Definir a temperatura mais elevada até que uma temperatura do frigorífico seja obtida satisfatoriamente. Demora 24 horas para que a temperatura do frigorífico fique estável.</li> <li>• Limpar o vedante da porta/gaveta ou substituí-los pelo serviço ao cliente.</li> <li>• Assegurar ventilação adequada.</li> </ul>
O interior do aparelho está sujo e/ou cheira.	<ul style="list-style-type: none"> <li>• O interior do frigorífico precisa de limpeza.</li> <li>• Alimento de odor forte está guardado no frigorífico.</li> </ul>	<ul style="list-style-type: none"> <li>• Limpar o interior do frigorífico.</li> <li>• Envolver o alimento totalmente.</li> </ul>



Problema	Causa Possível	Solução Possível
Não está frio suficiente no interior do aparelho.	<ul style="list-style-type: none"> <li>• A temperatura está definida demasiado elevada.</li> <li>• Foram guardados alimentos muito quentes.</li> <li>• Foram guardados alimentos muito quentes de uma vez.</li> <li>• Os produtos estão demasiado próximas umas das outras.</li> <li>• Uma porta/gaveta do aparelho não está fechada hermeticamente.</li> <li>• Uma porta/gaveta foi aberta demasiado frequentemente ou por muito tempo.</li> </ul>	<ul style="list-style-type: none"> <li>• Reiniciar a temperatura.</li> <li>• Deixar arrefecer sempre os produtos antes de os guardar.</li> <li>• Guardar sempre pequenas quantidades de alimentos.</li> <li>• Deixar um espaço entre os diversos alimentos permitindo o fluxo de ar.</li> <li>• Fechar a porta/gaveta.</li> <li>• Não abrir a porta/gaveta com demasiada frequência.</li> </ul>
Está demasiado frio no interior do aparelho.	<ul style="list-style-type: none"> <li>• A temperatura está definida demasiado baixa.</li> <li>• A função Super congelamento/Super frio está ativada ou a funcionar demasiado tempo.</li> </ul>	<ul style="list-style-type: none"> <li>• Reiniciar a temperatura.</li> <li>• Desligar a função Super congelamento/Super frio</li> </ul>
Formação de humidade no interior do compartimento frigorífico.	<ul style="list-style-type: none"> <li>• O clima é demasiado quente e demasiado húmido.</li> <li>• Uma porta/gaveta do aparelho não está fechada hermeticamente.</li> <li>• Uma porta/gaveta foi aberta demasiado frequentemente ou por muito tempo.</li> <li>• Foram deixados recipientes de alimentos ou líquidos.</li> </ul>	<ul style="list-style-type: none"> <li>• Aumentar a temperatura.</li> <li>• Fechar a porta/gaveta.</li> <li>• Não abrir a porta/gaveta com demasiada frequência.</li> <li>• Deixe os alimentos quentes arrefeçam à temperatura ambiente e cobrir alimentos e líquidos.</li> </ul>
Humidade acumula na superfície exterior do frigorífico ou entre as portas/porta ou gaveta.	<ul style="list-style-type: none"> <li>• O clima é demasiado quente e demasiado húmido.</li> <li>• A porta/gaveta do aparelho não está fechada hermeticamente. O ar frio no aparelho e o ar quente exterior condensam-se.</li> </ul>	<ul style="list-style-type: none"> <li>• Isto é normal num clima húmido e mudará quando a humidade diminuir.</li> <li>• Assegurar que porta/gaveta é hermeticamente fechada.</li> </ul>
Gelo e geada forte no compartimento congelador.	<ul style="list-style-type: none"> <li>• Os produtos não foram devidamente embalados.</li> <li>• Uma porta/gaveta do aparelho não está fechada hermeticamente.</li> <li>• Uma porta/gaveta foi aberta demasiado frequentemente ou por muito tempo.</li> <li>• O vedante da porta/gaveta está sujo, desgastado, fendido ou desajustado.</li> <li>• Alguma coisa no interior evita que a porta/gaveta feche adequadamente.</li> </ul>	<ul style="list-style-type: none"> <li>• Embalar sempre bem os produtos.</li> <li>• Fechar a porta/gaveta.</li> <li>• Não abrir a porta/gaveta com demasiada frequência.</li> <li>• Limpar o vedante da porta/gaveta ou substituí-los por novos.</li> <li>• Reposicionar as prateleiras, prateleiras das portas, ou recipientes interiores para permitir que a porta/gaveta feche.</li> </ul>

Problema	Causa Possível	Solução Possível
O aparelho faz sons anormais.	<ul style="list-style-type: none"> <li>O aparelho não está colocado num piso nivelado.</li> <li>O aparelho está a tocar em algum objeto à sua volta.</li> </ul>	<ul style="list-style-type: none"> <li>Ajustar os pés para nivelar o aparelho.</li> <li>Remover objetos à volta do aparelho.</li> </ul>
Um som ligeiro é para ser ouvido semelhante a água a fluir.	<ul style="list-style-type: none"> <li>-</li> </ul>	<ul style="list-style-type: none"> <li>Isto é normal.</li> </ul>
Ouvirá um bipe de alarme.	<ul style="list-style-type: none"> <li>A porta do compartimento de armazenamento do frigorífico está aberta.</li> <li>A temperatura no congelador é demasiado elevada.</li> </ul>	<ul style="list-style-type: none"> <li>Fechar a porta ou silenciar o alarme manualmente.</li> <li>O alarme é normal quando é ligado a primeira vez devido à temperatura relativamente mais elevada. Pode silenciar o alarme manualmente (consultar seção UTILIZAÇÃO).</li> </ul>
Ouvirá um leve zumbido.	<ul style="list-style-type: none"> <li>O sistema de anti-condensação está a funcionar</li> </ul>	<ul style="list-style-type: none"> <li>Isto evita condensação e é normal</li> </ul>
A iluminação interior ou os sistema de arrefecimento não funciona.	<ul style="list-style-type: none"> <li>A ficha de alimentação não está ligada à tomada elétrica.</li> <li>A fonte de alimentação não está intata.</li> <li>A lâmpada LED está fora de serviço.</li> </ul>	<ul style="list-style-type: none"> <li>Ligar a ficha de alimentação.</li> <li>Verificar a alimentação elétrica à divisão. Contatar a empresa local de eletricidade!</li> <li>Deve contatar a assistência para mudar a lâmpada.</li> </ul>

### Interrupção de corrente elétrica

No caso de um corte de energia, os alimentos deverão permanecer seguramente frios por cerca de 16 horas. Seguir estas dicas durante uma interrupção de energia prolongada, especialmente no verão:

- ▶ Abrir a porta/gaveta tão poucas vezes quanto possível.
- ▶ Não pôr alimentos adicionais no aparelho durante uma interrupção de energia.
- ▶ Se for dada notificação prévia de uma interrupção de energia e a duração de interrupção for superior a 16 horas, fazer algum gelo e colocá-lo num recipiente na parte superior do compartimento do frigorífico.
- ▶ É necessária uma inspeção dos produtos imediatamente após a interrupção.
- ▶ Como a temperatura no frigorífico aumentará durante uma interrupção de energia ou outra falha, o período de armazenamento e a qualidade do alimento serão reduzidos. Qualquer alimento que descongela deve ser consumido, ou cozinhado e congelado de novo (quando apropriado) logo depois de modo a evitar riscos para a saúde.

## Desembalagem



### ADVERTÊNCIA!

- ▶ O aparelho é pesado. Manusear sempre com pelo menos duas pessoas.
  - ▶ Manter todos os materiais de embalagem fora do alcance das crianças e eliminá-los de forma ecológica.
- 
- ▶ Retirar o aparelho da embalagem.
  - ▶ Remover todos os materiais de embalagem.

## Condições ambientais

A temperatura da divisão deve ser sempre entre 10° C e 43° C, pois pode influenciar a temperatura no interior do aparelho e o seu consumo de energia. Não instalar o aparelho próximo de outros aparelhos emissores de calor (fornos, frigoríficos) sem isolamento.

## Reversibilidade da porta

(Apenas modelos A3FE742CMJ, C3FE744CMJ e C3FE744CWJ  
A3FE742CGBJ)

Antes do aparelho estar instalado permanentemente, verificar a posição correta da dobradiça da porta. Se necessário consultar a secção REVERSIBILIDADE DA PORTA.

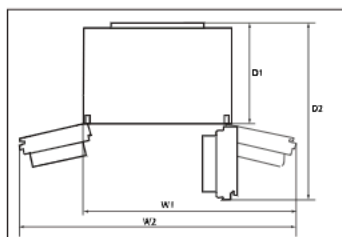

## Requisitos de espaço

Espaço necessário quando a porta é aberta:

Modelo	Largura do aparelho em mm		Profundidade do aparelho em mm	
	W1	W2	D1	D2
A3FE742CMJ A3FE742CGBJ C3FE744CMJ C3FE744CWJ	1100	-	700	1323
B3FE742CMJ B3FE742CMJW	-	1120	700	970

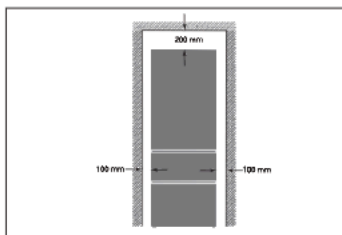

## Secção transversal de ventilação

Para obter uma ventilação suficiente do aparelho por razões de segurança, as informações das secções transversais de ventilação necessárias devem ser observadas.

**Alinhar o aparelho**

O aparelho deve ser colocado numa superfície plana e sólida.

1. Inclinarem ligeiramente o aparelho para trás.
2. Ajustarem os pés para o nível pretendido.

Assegurar que a distância para a parede no lado da dobradiça é de pelo menos 100 mm para que a porta abra adequadamente.

3. A estabilidade pode ser verificada por abanar nas diagonais alternadamente. A oscilação ligeira deve ser a mesma em ambas as direções. Caso contrário, a estrutura pode deformar; possíveis fugas dos vedantes da porta são o resultado. Uma pequena tendência para a parte traseira facilita o fecho da porta.

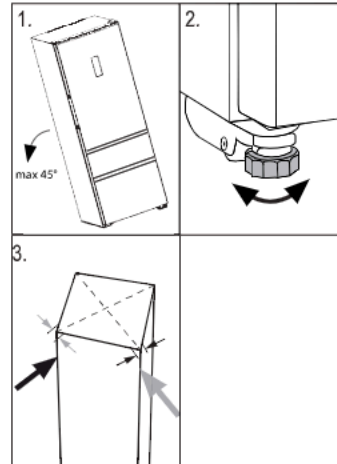
**Tempo de espera**

O óleo de lubrificação sem manutenção está localizado na cápsula do compressor. Este óleo pode ficar no sistema de tubos fechados durante o transporte inclinado. Antes de ligar o aparelho à fonte de alimentação tem de esperar 2 horas para que o óleo volte para a cápsula.

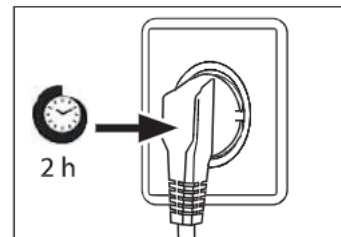
**Ligação elétrica**

**Antes de cada ligação verificar se:**

- ▶ fonte de alimentação, tomada e fusível são adequados à placa de características.
- ▶ a tomada de alimentação tem ligação à terra e sem fichas múltiplas ou extensão.
- ▶ a ficha e tomada de alimentação estão estritamente de acordo.

Ligar a ficha a uma tomada doméstica instalada adequadamente.

**ADVERTÊNCIA!**

Um cabo de alimentação danificado deve ser substituído pelo serviço ao cliente para evitar riscos (consultar cartão de garantia).

## Reversibilidade da porta (Apenas modelos A3FE742CMJ, C3FE744CMJ e C3FE744CWJ A3FE742CGBJ)

Antes de ligar o aparelho à fonte de alimentação deve verificar, se a rotação da porta deve ser alterada da direita (como entregue) para a esquerda, se isto é necessário pela localização da instalação e a funcionalidade.



### ADVERTÊNCIA!

- ▶ O aparelho é pesado. Precisa de duas pessoas para realizar a reversibilidade da porta.
- ▶ Antes de qualquer operação, desligar primeiro o aparelho da eletricidade.
- ▶ Não inclinar o aparelho mais de 45 ° para evitar danos do sistema de refrigeração.

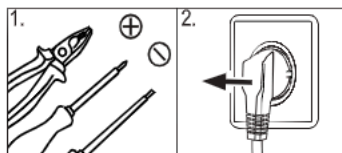

1. Providenciar a ferramenta necessária.
2. Desligar o aparelho.

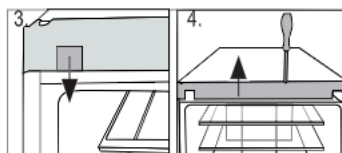

3. Retirar a fixação da tampa
4. Retirar o painel frontal do corpo

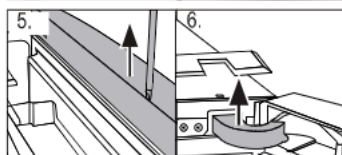

5. Retirar o painel superior da porta superior.
6. Retirar a tampa da dobradiça.

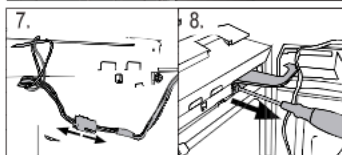

7. Desligar o cabo de ligação
8. Desaparafusar a dobradiça superior.

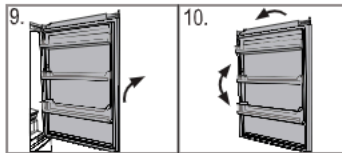

9. Levantar a porta solta da dobradiça inferior cuidadosamente.
10. Rodar a porta virada para baixo e mudar a posição do cilindro da dobradiça no lado inferior da porta.

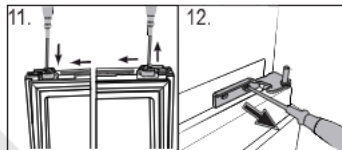

11. Mudar o batente da porta da posição atual para o lado oposto
12. Desaparafusar a dobradiça inferior da porta superior.

13. Mudar as posições dos bujões e o parafuso no lado.

**Os próximos passos (a-f) são apenas necessários para os modelos C3FE744CMJ e C3FE744CWJ:**

- a Retirar a porta inferior
- b Mudar as posições dos bujões no topo da porta inferior.
- c Mudar o batente da porta na base da porta inferior da posição atual para a posição oposta
- d Desaparafusar a dobradiça inferior.
- e Retirar as novas dobradiças inferiores da bolsa de acessórios e aparafusar a nova dobradiça inferior ao outro lado da abertura da porta.
- f Levantar a porta cuidadosamente sobre a dobradiça inferior, de modo que o eixo se encaixe no cilindro da dobradiça.

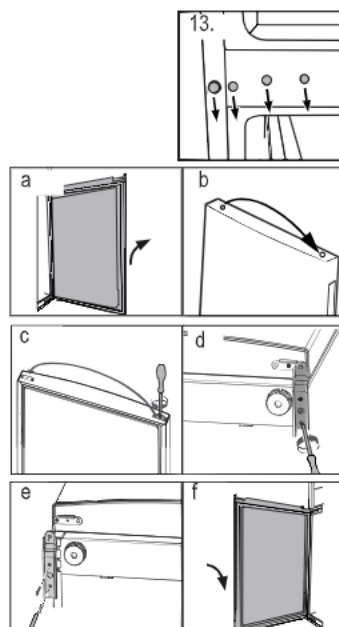

14. Retirar as novas dobradiças da bolsa de acessórios e aparafusar a nova dobradiça inferior do outro lado da abertura da porta.

**Apenas para os modelos C3FE744CMJ e C3FE744CWJ:**

Certificar que o eixo encaixa no cilindro da dobradiça da porta inferior.

15. Levantar a porta cuidadosamente sobre a dobradiça inferior, de modo que o eixo se encaixe no cilindro da dobradiça.

16. Fixar a dobradiça superior com os parafusos.

17. Colocar o cabo de ligação através da tampa da dobradiça (entregue no saco dos acessórios) e colocá-lo sobre a dobradiça.

18. Ligar no cabo de ligação e fixá-lo na abertura.

19. Voltar a colocar o painel frontal e a tampa, fixá-lo com os parafusos e reinserir as fixações (ver fig.3)

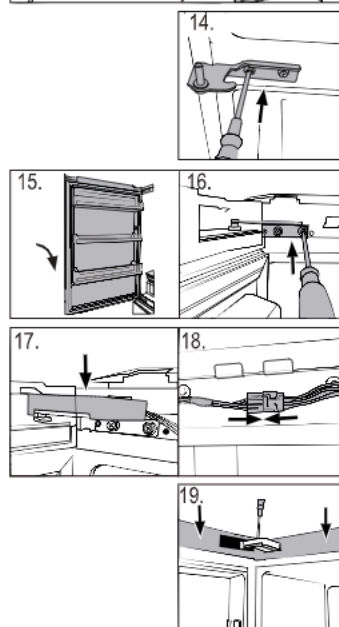

Depois de mudar a porta verificar se todos os vedantes estão devidamente colocados na carcaça e todos os parafusos estão bem apertados.

# Dados Técnicos

PT

## Ficha do produto em conformidade com regulamento da UE No. 1060/2010

Marca Registada	Haier		
Identificador do modelo	A3FE742CMJ A3FE742CGBJ	B3FE742CMJ/W	C3FE744CMJ C3FE744CWJ
Categoria do modelo	Frigorífico-congelador		
Classe Eficiência Energética	A++		
Consumo anual de energia (kWh/ano) <sup>1)</sup>	313	311	321
Volume de armazenagem frigorífico (L)	307	297	314
Volume de armazenagem congelador (L) ****	129	129	136
Classificação de estrelas	✱***		
Temperatura dos outros compartimentos > 14°C	Não aplicável		
Sistema de frio ventilado	Sim		
Corte de energia seguro (h)	16		
Capacidade congelamento (kg/24h)	12		
Classe climática Este aparelho é concebido para ser usado a uma temperatura ambiente entre 10 °C e 43°C.	SN-N-ST-T		
Emissões de ruído acústico aéreo (db(A) re 1pW)	38		
Tipo de construção	Independente		

<sup>1)</sup> baseado em resultados de testes normalizados durante 24 horas. O consumo de energia atual dependerá de como o aparelho é usado e onde está localizado.

### Dados técnicos adicionais

Tensão / Frequência	220-240V ~/ 50Hz
Tensão de entrada (A)	1.4
Fusível principal (A)	15
Refrigerante	R600a
Dimensões (A/C/P em mm)	1905 /700/676



**Serviço ao Cliente**

Recomendamos o nosso Serviço ao Cliente Haier e a utilização de peças de substituição originais. Se tiver um problema com o seu aparelho, deve verificar primeiro a secção RESOLUÇÃO DE PROBLEMAS.

Se não conseguir encontrar uma solução lá, deve contactar

- ▶ o seu revendedor local ou
- ▶ o nosso Centro-Serviço de Chamadas Europeu (consultar números de telefone indicados abaixo) ou
- ▶ a área de Serviço e Apoio em [www.haier.com](http://www.haier.com) onde pode ativar o pedido de serviço e também encontrar FAQs.

Para contactar o nosso Serviço, assegurar que tem os seguintes dados disponíveis. A informação pode ser encontrada na placa de características.

Modelo \_\_\_\_\_

Nº de série \_\_\_\_\_

Verificar também o Cartão de Garantia fornecido com o produto em caso de garantia.

Centro-Serviço de Chamadas Europeu		
País*	Número de telefone	Custos
Haier Itália (IT)	199 100 912	
Haier Espanha (ES)	902 509 123	
Haier Alemanha (DE)	0180 5 39 39 99	<ul style="list-style-type: none"> <li>• 14 cênt/min Telefone fixo</li> <li>• máx 42 cênt/min Telemóvel</li> </ul>
Haier Áustria (AT)	0820 001 205	<ul style="list-style-type: none"> <li>• 14,53 cênt/min Telefone fixo</li> <li>• máx 20 cênt/min todos os outros</li> </ul>
Haier Reino Unido (RU)	0333 003 8122	
Haier França (FR)	0980 406 409	

\* Para outros países deve consultar [www.haier.com](http://www.haier.com)

