

ESF7565ROX  
ESF7565ROW

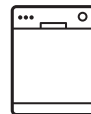

---

IT Lavastoviglie

Istruzioni per l'uso

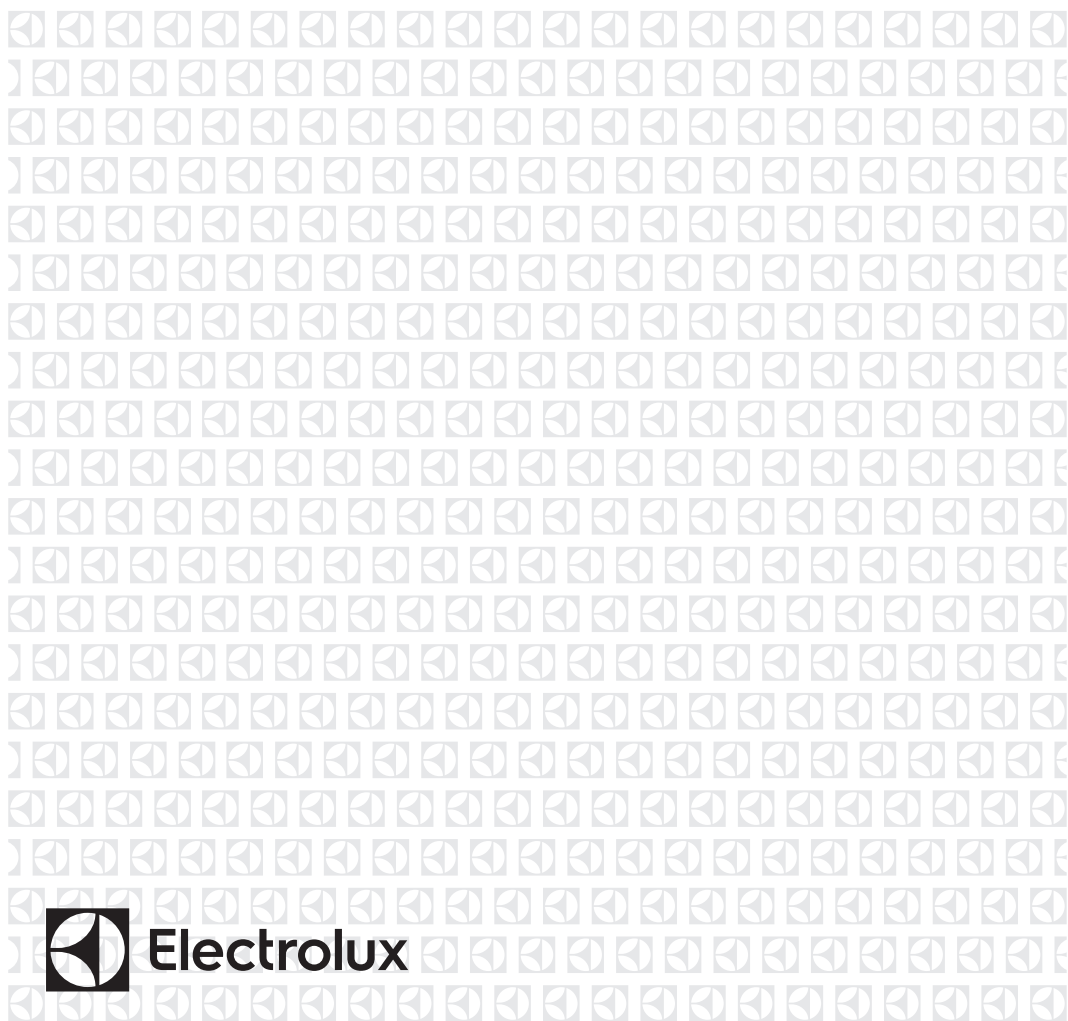

## INDICE

|  |    |
|--|----|
| 1. INFORMAZIONI PER LA SICUREZZA.....  | 3  |
| 2. ISTRUZIONI DI SICUREZZA.....        | 4  |
| 3. DESCRIZIONE DEL PRODOTTO.....       | 6  |
| 4. PANNELLO COMANDI .....              | 7  |
| 5. PROGRAMMI.....                      | 8  |
| 6. IMPOSTAZIONI.....                   | 9  |
| 7. OPZIONI.....                        | 12 |
| 8. PREPARAZIONE AL PRIMO UTILIZZO..... | 13 |
| 9. UTILIZZO QUOTIDIANO.....            | 15 |
| 10. CONSIGLI E SUGGERIMENTI UTILI..... | 16 |
| 11. PULIZIA E CURA.....                | 18 |
| 12. RISOLUZIONE DEI PROBLEMI.....      | 20 |
| 13. DATI TECNICI.....                  | 25 |

## PENSATI PER VOI

Grazie per aver acquistato un'apparecchiatura Electrolux. Avete scelto un prodotto che ha alle spalle decenni di esperienza professionale e innovazione. Ingegnoso ed elegante, è stato progettato pensando a voi. Quindi, in qualsiasi momento desiderate utilizzarlo, potete esser certi di ottenere sempre i migliori risultati.

Benvenuti in Electrolux.

**Visitate il nostro sito web per:**



Ricevere consigli, scaricare i nostri opuscoli, eliminare eventuali anomalie, ottenere informazioni sull'assistenza:

**[www.electrolux.com/webselfservice](http://www.electrolux.com/webselfservice)**



Registrare il vostro prodotto e ricevere un servizio migliore:

**[www.registerelectrolux.com](http://www.registerelectrolux.com)**



Acquistare accessori, materiali di consumo e ricambi originali per la vostra apparecchiatura:

**[www.electrolux.com/shop](http://www.electrolux.com/shop)**

## SERVIZIO CLIENTI E MANUTENZIONE

Consigliamo sempre l'impiego di ricambi originali.

Quando si contatta il Centro di Assistenza autorizzato, accertarsi di disporre dei seguenti dati: Modello, PNC, numero di serie.

Le informazioni si trovano sulla targhetta dei dati.

 Avvertenza/Attenzione - Importanti Informazioni per la sicurezza

 Informazioni e suggerimenti generali

 Informazioni sull'ambiente

Con riserva di modifiche.

## 1. ⚠️ INFORMAZIONI PER LA SICUREZZA

Leggere attentamente le istruzioni fornite prima di installare e utilizzare l'apparecchiatura. I produttori non sono responsabili di eventuali lesioni o danni derivanti da un'installazione o un uso scorretti. Conservare sempre le istruzioni in un luogo sicuro e accessibile per poterle consultare in futuro.

### 1.1 Sicurezza dei bambini e delle persone vulnerabili

- L'apparecchiatura può essere usata da bambini di età 8 anni e oltre e da persone con capacità ridotte, a condizione che siano stati debitamente istruiti e/o supervisionati in merito all'uso sicuro dell'apparecchiatura e a condizione che comprendano i potenziali pericoli previsti.
- Non consentire ai bambini di giocare con l'apparecchiatura.
- Tenere i detersivi al di fuori della portata dei bambini.
- Tenere i bambini e gli animali domestici lontano dall'oblò dell'apparecchiatura quando è aperto.
- I bambini non devono eseguire interventi di pulizia e manutenzione sull'apparecchiatura senza essere supervisionati.

### 1.2 Avvertenze di sicurezza generali

- Questo elettrodomestico è destinato ad un uso domestico e applicazioni simili, quali:
  - case di campagna; cucine di negozi, uffici e altri ambienti di lavoro;
  - clienti di hotel, motel, bed and breakfast e altri ambienti residenziali.
- Non modificare le specifiche tecniche dell'apparecchiatura.

- La pressione di esercizio dell'acqua (minima e massima) deve essere compresa tra 0.5 (0.05) / 8 (0.8) bar (MPa)
- Rispettare il numero massimo di 13 coperti.
- Se il cavo di alimentazione è danneggiato, deve essere sostituito dal produttore, dal Centro di Assistenza Autorizzato o da una persona qualificata per evitare situazioni di pericolo.
- Sistemare i coltelli e le posate appuntite nel cestello portaposate con l'estremità rivolta verso il basso o in posizione orizzontale.
- Non tenere la porta dell'apparecchiatura aperta senza supervisione per evitare di caderci.
- Prima di eseguire qualunque intervento di manutenzione, spegnere l'apparecchiatura ed estrarre la spina dalla presa.
- Non usare acqua spray ad alta pressione né vapore per pulire l'apparecchio.
- Le aperture di ventilazione alla base (ove previste) non devono essere ostruite da un tappeto.
- L'apparecchiatura deve essere collegata correttamente all'impianto idrico con i tubi nuovi forniti. I tubi usati non devono essere riutilizzati.

## 2. ISTRUZIONI DI SICUREZZA

### 2.1 Installazione

- Rimuovere tutti i materiali di imballaggio.
- Non installare o utilizzare l'apparecchiatura se è danneggiata.
- Non collocare o usare l'apparecchiatura in un luogo in cui la temperatura possa scendere al di sotto di 0°C.
- Attenersi alle istruzioni fornite insieme all'apparecchiatura.

- L'apparecchiatura deve disporre di una messa a terra.
- Verificare che i dati elettrici riportati sulla targhetta dei dati corrispondano a quelli dell'impianto. In caso contrario, contattare un elettricista.
- Utilizzare sempre una presa elettrica con contatto di protezione correttamente installata.
- Non utilizzare prese multiple e prolunghie.
- Accertarsi di non danneggiare la spina e il cavo. Qualora il cavo elettrico debba essere sostituito, l'intervento dovrà essere effettuato dal nostro Centro di Assistenza autorizzato.

### 2.2 Collegamento elettrico



#### **AVVERTENZA!**

Rischio di incendio e scossa elettrica.

- Inserire la spina di alimentazione nella presa solo al termine dell'installazione. Verificare che la spina di alimentazione rimanga accessibile dopo l'installazione.
- Non tirare il cavo di alimentazione per scollegare l'apparecchiatura. Tirare solo la spina.
- Questa apparecchiatura è conforme alle direttive CEE.
- Solo per il Regno Unito e l'Irlanda. L'apparecchiatura è dotata di spina di alimentazione da 13 amp. Nel caso si rendesse necessario sostituire il fusibile nella spina di alimentazione, utilizzare il fusibile: 13 amp ASTA (BS 1362).
- Se il tubo di carico è danneggiato, chiudere immediatamente il rubinetto e scollegare immediatamente la spina dalla presa elettrica. Contattare il Centro di Assistenza autorizzato per sostituire il tubo di carico dell'acqua.

## 2.4 Utilizzo

- Non sedersi o salire sulla porta aperta.
- I detersivi per la lavastoviglie sono pericolosi. Osservare le istruzioni di sicurezza riportate sulla confezione del detersivo.
- Non bere o giocare con l'acqua all'interno dell'apparecchiatura.
- Non rimuovere i piatti dall'apparecchiatura fino al completamento del programma. Potrebbe rimanere del detersivo sulle stoviglie.
- L'apparecchiatura può rilasciare vapore caldo se si apre la porta durante lo svolgimento del programma.
- Non appoggiare o tenere liquidi o materiali infiammabili, né oggetti facilmente incendiabili sull'apparecchiatura, al suo interno o nelle immediate vicinanze.

## 2.3 Collegamento dell'acqua

- Non danneggiare i tubi dell'acqua.
- Prima di eseguire il collegamento a tubi nuovi, tubi non usati a lungo, dove sono stati eseguiti interventi di riparazione o sono stati inseriti nuovi dispositivi (misuratori dell'acqua, ecc.), lasciar uscire acqua fino a che non sarà trasparente e limpida.
- Verificare che non vi siano perdite visibili durante e dopo il primo uso dell'apparecchiatura.
- Il tubo di carico dell'acqua dispone di una valvola di sicurezza e una guaina con un cavo elettrico interno.

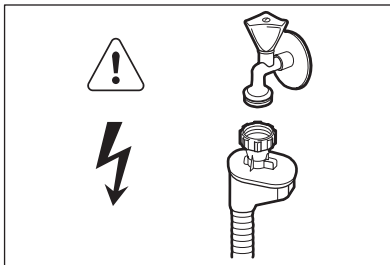

**AVVERTENZA!**  
Tensione pericolosa.



**AVVERTENZA!**  
Rischio di lesioni o soffocamento.

- Staccare la spina dall'alimentazione elettrica.
- Tagliare il cavo di rete e smaltirlo.
- Rimuovere il blocco porta per evitare che bambini e animali domestici rimangano chiusi all'interno dell'apparecchiatura.

### 3. DESCRIZIONE DEL PRODOTTO

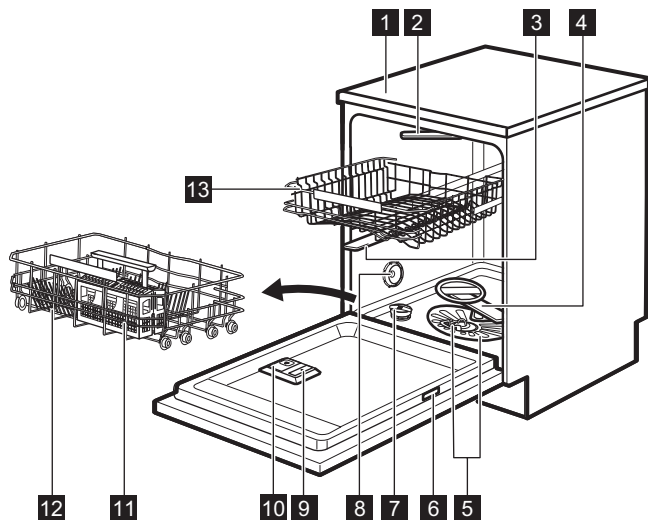

- |          |                          |           |                              |
|----------|--------------------------|-----------|------------------------------|
| <b>1</b> | Piano di lavoro          | <b>8</b>  | Apertura di ventilazione     |
| <b>2</b> | Mulinello su cielo vasca | <b>9</b>  | Contenitore del brillantante |
| <b>3</b> | Mulinello superiore      | <b>10</b> | Contenitore del detersivo    |
| <b>4</b> | Mulinello inferiore      | <b>11</b> | Cestello portaposate         |
| <b>5</b> | Filtri                   | <b>12</b> | Cestello inferiore           |
| <b>6</b> | Targhetta dei dati       | <b>13</b> | Cestello superiore           |
| <b>7</b> | Contenitore del sale     |           |                              |

## 4. PANNELLO COMANDI

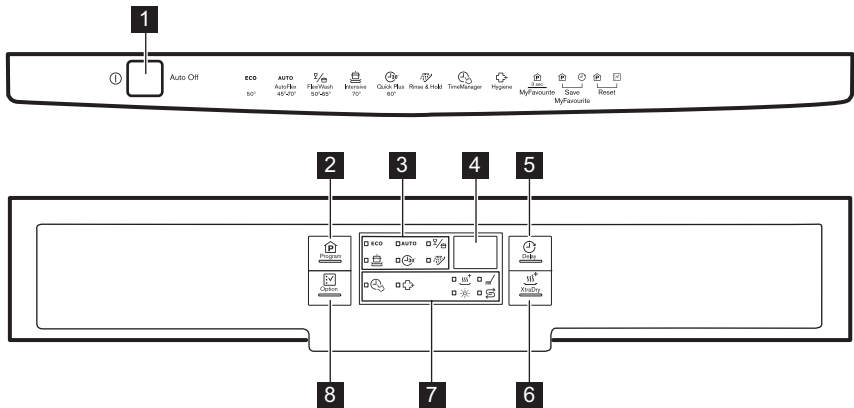





- |                               |                               |
|-------------------------------|-------------------------------|
| <b>1</b> Tasto On/Off         | <b>6</b> Tasto <b>XtraDry</b> |
| <b>2</b> Tasto <b>Program</b> | <b>7</b> Spie                 |
| <b>3</b> Spie del programma   | <b>8</b> Tasto <b>Option</b>  |
| <b>4</b> Display              |                               |
| <b>5</b> Tasto <b>Delay</b>   |                               |

### 4.1 Spie

| Spia | Descrizione   |
|------|---|
|      | Fase di lavaggio. Si accende quando è in corso la fase di lavaggio.         |
|      | Spia TimeManager.   |
|      | Spia XtraDry.   |
|      | Spia del brillantante. La spia è spenta durante l'esecuzione del programma. |
|      | Spia del sale. La spia è spenta durante l'esecuzione del programma.         |
|      | Spia Hygiene.   |

## 5. PROGRAMMI

| Fasi del programma  | Grado di sporco<br>Tipo di carico  | Fasi del programma  | Opzioni   |
|---|--|---|---|
| <b>ECO 1)</b>   | <ul style="list-style-type: none"> <li>• Grado di sporco normale</li> <li>• Stoviglie e posate</li> </ul>                | <ul style="list-style-type: none"> <li>• Ammollo</li> <li>• Lavaggio a 50°C</li> <li>• Risciacqui</li> <li>• Deumidificazione</li> </ul>          | <ul style="list-style-type: none"> <li>• Hygiene</li> <li>• TimeManager</li> <li>• XtraDry</li> </ul> |
| <b>AUTO 2)</b>  | <ul style="list-style-type: none"> <li>• Tutto</li> <li>• Stoviglie miste, posate e pentole</li> </ul>                   | <ul style="list-style-type: none"> <li>• Ammollo</li> <li>• Lavaggio da 45°C a 70°C</li> <li>• Risciacqui</li> <li>• Deumidificazione</li> </ul>  | <ul style="list-style-type: none"> <li>• XtraDry</li> </ul>   |
|  <b>3)</b> | <ul style="list-style-type: none"> <li>• Sporco misto</li> <li>• Stoviglie miste, posate e pentole</li> </ul>            | <ul style="list-style-type: none"> <li>• Ammollo</li> <li>• Lavaggio a 50 °C e 65 °C</li> <li>• Risciacqui</li> <li>• Deumidificazione</li> </ul> | <ul style="list-style-type: none"> <li>• TimeManager</li> <li>• XtraDry</li> </ul>                    |
|  <b>4)</b> | <ul style="list-style-type: none"> <li>• Grado di sporco intenso</li> <li>• Stoviglie miste, posate e pentole</li> </ul> | <ul style="list-style-type: none"> <li>• Ammollo</li> <li>• Lavaggio a 70 °C</li> <li>• Risciacqui</li> <li>• Deumidificazione</li> </ul>         | <ul style="list-style-type: none"> <li>• TimeManager</li> <li>• XtraDry</li> </ul>                    |
|  <b>5)</b> | <ul style="list-style-type: none"> <li>• Sporco fresco</li> <li>• Stoviglie e posate</li> </ul>                          | <ul style="list-style-type: none"> <li>• Lavaggio a 60 °C</li> <li>• Risciacqui</li> </ul>  | <ul style="list-style-type: none"> <li>• XtraDry</li> </ul>   |
|  <b>6)</b> | <ul style="list-style-type: none"> <li>• Tutto</li> </ul>  | <ul style="list-style-type: none"> <li>• Ammollo</li> </ul>   | <ul style="list-style-type: none"> <li>• Hygiene</li> </ul>   |

**1)** Questo programma consente un utilizzo più efficiente di acqua ed elettricità per lavare stoviglie e posate con grado di sporco normale. (Programma standard per gli istituti di prova).

**2)** L'apparecchiatura rileva il grado di sporco e la quantità di stoviglie presenti nei cestelli. Regola automaticamente la temperatura e la quantità dell'acqua, il consumo di elettricità e la durata del programma.

**3)** Con questo programma è possibile lavare un carico con sporco misto. Caricare le stoviglie con sporco molto intenso nel cestello inferiore e sporco normale nel cestello superiore. I valori di pressione e temperatura dell'acqua nel cestello inferiore sono maggiori rispetto al cestello superiore.





**4)** Questo programma prevede una fase di risciacquo ad alta temperatura per garantire migliori risultati igienici. Durante la fase di risciacquo, la temperatura viene mantenuta a 70°C per almeno 10 minuti.

**5)** Con questo programma è possibile lavare un carico di stoviglie con sporco fresco. Garantisce buoni risultati di lavaggio in breve tempo.

**6)** Con questo programma è possibile risciacquare velocemente le stoviglie per evitare residui di cibo sui piatti e la formazione di odori all'interno dell'apparecchiatura. Non utilizzare il detersivo con questo programma.



## 5.1 Valori di consumo

| Programma <sup>1)</sup>   | Acqua (l)   | Energia (kWh) | Durata (min) |
|---|-------------|---------------|--------------|
| <b>ECO</b>  | 6.9         | 0.932         | 225          |
| <b>AUTO</b>   | 7 - 14      | 0.6 - 1.6     | 40 - 160     |
|  | 14 - 16     | 1.2 - 1.5     | 139 - 155    |
|  | 12.5 - 14.5 | 1.4 - 1.8     | 169 - 179    |
|  | 10          | 0.9           | 30           |
|  | 4           | 0.1           | 14           |

<sup>1)</sup> I valori possono variare a seconda della pressione e della temperatura dell'acqua, delle variazioni dell'alimentazione elettrica, delle opzioni selezionate e della quantità di stoviglie.

## 5.2 Informazioni per gli istituti di prova

Per le informazioni necessarie, relative alle prestazioni inviare una mail a:

[info.test@dishwasher-production.com](mailto:info.test@dishwasher-production.com)

Riportare il numero del prodotto (PNC) che si trova sulla targhetta dei dati.

# 6. IMPOSTAZIONI

## 6.1 Modalità di selezione programma e modalità utente

Quando l'apparecchiatura si trova in modalità di selezione programma, è possibile impostare un programma ed accedere alla modalità utente.

**In modalità utente è possibile**

**modificare le seguenti impostazioni:**

- Il livello del decalcificatore dell'acqua in base alla durezza dell'acqua.
- L'attivazione o disattivazione del segnale acustico al termine del programma.
- Attivazione/disattivazione della notifica contenitore del brillantante vuoto.
- Il livello di brillantante in base al dosaggio richiesto.

**Tali impostazioni vengono memorizzate fino alla successiva modifica.**

## Come impostare la modalità di selezione programma

L'apparecchiatura si trova in modalità selezione programma quando la spia del programma **ECO** è accesa e il display mostra la durata del programma.

Quando si attiva l'apparecchiatura, generalmente si trova in modalità selezione programma. Tuttavia, se ciò non accade, è possibile impostare la modalità selezione programma come segue:

Tenere premuti contemporaneamente **Program** e **Option** finché l'apparecchiatura entra in modalità di selezione programma.

## 6.2 Decalcificatore dell'acqua

Il decalcificatore rimuove dall'acqua i minerali che avrebbero effetti negativi sui risultati di lavaggio e sull'apparecchiatura.

La durezza dell'acqua dipende dal contenuto di questi minerali. La durezza dell'acqua è misurata in scale equivalenti.

Il decalcificatore dell'acqua deve essere regolato in base alla durezza dell'acqua

locale. Per informazioni sulla durezza dell'acqua nella propria zona è possibile rivolgersi all'ente erogatore locale. È importante impostare il livello corretto del decalcificatore dell'acqua per garantire buoni risultati di lavaggio.

### Durezza dell'acqua

| Gradi tedeschi (°dH) | Gradi francesi (°fH) | mmol/l    | Gradi Clarke | Livello del decalcificatore dell'acqua |
|----------------------|----------------------|-----------|--------------|--|
| 47 - 50              | 84 - 90              | 8.4 - 9.0 | 58 - 63      | 10                                     |
| 43 - 46              | 76 - 83              | 7.6 - 8.3 | 53 - 57      | 9                                      |
| 37 - 42              | 65 - 75              | 6.5 - 7.5 | 46 - 52      | 8                                      |
| 29 - 36              | 51 - 64              | 5.1 - 6.4 | 36 - 45      | 7                                      |
| 23 - 28              | 40 - 50              | 4.0 - 5.0 | 28 - 35      | 6                                      |
| 19 - 22              | 33 - 39              | 3.3 - 3.9 | 23 - 27      | 5 1)                                   |
| 15 - 18              | 26 - 32              | 2.6 - 3.2 | 18 - 22      | 4                                      |
| 11 - 14              | 19 - 25              | 1.9 - 2.5 | 13 - 17      | 3                                      |
| 4 - 10               | 7 - 18               | 0.7 - 1.8 | 5 - 12       | 2                                      |
| <4                   | <7                   | <0.7      | < 5          | 1 2)                                   |

1) Impostazioni di fabbrica.

2) Non utilizzare il sale a questo livello.

**Quando si utilizza un detersivo normale o pastiglie multifunzione (con o senza sale), impostare il corretto livello di durezza dell'acqua per mantenere la spia di riempimento del sale attiva.**



Le multi-pastiglie contenenti sale non sono sufficientemente efficaci per ammorbidire l'acqua dura.

### Come impostare il livello del decalcificatore

L'apparecchiatura deve essere in modalità di selezione programma.

1. Per accedere alla modalità utente, tenere premuti contemporaneamente **Delay** e **XtraDry** finché le spie

**ECO, AUTO**, e iniziano a lampeggiare e il display è vuoto.

2. Premere **Program**.

- Le spie **AUTO**, e si spengono.
- La spia **ECO** continua a lampeggiare.
- Il display mostra l'impostazione corrente: ad es. **5 L** = livello 5.

3. Premere ripetutamente il tasto **Program** per modificare l'impostazione.
4. Premere il tasto On/Off per confermare l'impostazione.

### 6.3 Contenitore del brillantante

Il brillantante permette di asciugare le stoviglie senza strisce o macchie.

Il brillantante viene erogato automaticamente durante la fase di risciacquo con acqua calda.

È possibile impostare la quantità di brillantante rilasciata tra il livello 1 (quantità minima) e il livello 6 (quantità massima). Il livello 0 disattiva il contenitore del brillantante che di conseguenza non viene rilasciato.

Impostazione di fabbrica: livello 4.

## Come impostare il livello del brillantante

L'apparecchiatura deve essere in modalità di selezione programma.

1. Per accedere alla modalità utente, tenere premuti contemporaneamente **Delay** e **XtraDry** finché le spie **ECO**, **AUTO**,  $\frac{1}{2}$  e  $\frac{3}{4}$  iniziano a lampeggiare e il display è vuoto.
2. Premere **Delay**.
  - Le spie **ECO**, **AUTO** e  $\frac{3}{4}$  si spengono.
  - La spia  $\frac{1}{2}$  continua a lampeggiare.
  - Il display mostra l'impostazione corrente: ad es. **4A** = livello 4.
    - I livelli del brillantante vanno da 0A a 6A.
    - Livello 0 = nessuna erogazione di brillantante.
3. Premere ripetutamente il tasto **Delay** per modificare l'impostazione.
4. Premere il tasto On/Off per confermare l'impostazione.

## 6.4 Indicazione assenza brillantante

Il brillantante permette di asciugare le stoviglie senza strisce o macchie.

Il brillantante viene erogato automaticamente durante la fase di risciacquo con acqua calda.

Quando la vaschetta del brillantante è vuota, la spia corrispondente è attiva per indicare di aggiungere altro brillantante. Se si utilizzando pastiglie multifunzione contenenti brillantante e si è soddisfatti dei risultati di asciugatura, è possibile

disattivare la spia di riempimento. Tuttavia, si consiglia di usare sempre il brillantante per ottenere le migliori prestazioni di asciugatura.

Se si utilizza un detersivo standard o pastiglie multifunzione senza brillantante, attivare la spia di riempimento.

## Come disattivare la notifica contenitore del brillantante vuoto

L'apparecchiatura deve essere in modalità selezione programma.

1. Per avviare la modalità utente premere e tenere premuto contemporaneamente **Delay** e **XtraDry** fino a che gli indicatori **ECO**, **AUTO**,  $\frac{1}{2}$  e  $\frac{3}{4}$  non iniziano a lampeggiare e il display è vuoto.
2. Premere **Option**.
  - Gli indicatori **ECO**,  $\frac{1}{2}$  e  $\frac{3}{4}$  si spengono.
  - L'indicatore **AUTO** continua a lampeggiare.
  - Il display mostra l'impostazione attuale:  $\frac{1}{2}$  **d** = la notifica contenitore del brillantante vuoto è attiva (impostazione di fabbrica).
3. Premere **Option** per cambiare l'impostazione.
 

$\frac{1}{2}$  **d** = la notifica contenitore del brillantante vuoto è disattivata.
4. Premere il tasto On/Off per confermare l'impostazione.

## 6.5 Segnali acustici

I segnali acustici vengono emessi in caso di malfunzionamento dell'apparecchiatura. Non è possibile disattivare questi segnali acustici.

C'è inoltre un segnale acustico che viene emesso al termine del programma. Per impostazione predefinita, questo segnale acustico è disattivato ma è possibile attivarlo.

## Come attivare il segnale acustico che indica il termine del programma



L'apparecchiatura deve essere in modalità di selezione programma.

1. Per accedere alla modalità utente, tenere premuti contemporaneamente **Delay** e **XtraDry** finché le spie **ECO**, **AUTO**,  e  iniziano a lampeggiare e il display è vuoto.

2. Premere **XtraDry**

- Le spie **ECO**, **AUTO** e  si spengono.
- La spia  continua a lampeggiare.
- Il display mostra l'impostazione corrente:   = Segnale acustico non attivo.

3. Premere **XtraDry** per cambiare l'impostazione.

  = Segnale acustico attivo.

4. Premere il tasto On/Off per confermare l'impostazione.

## 6.6 MyFavourite

Questa opzione consente di impostare e memorizzare il programma usato più di frequente.

## 7. OPZIONI



Le opzioni desiderate devono essere attivate ogni volta prima dell'avvio di un programma.

Non è possibile attivare o disattivare le opzioni durante l'esecuzione di un programma.



Non tutte le opzioni sono compatibili tra loro. Se sono state selezionate delle opzioni non compatibili, l'apparecchiatura ne disattiva automaticamente una o diverse. Solo le spie delle opzioni ancora attive rimangono accese.

È possibile memorizzare solo 1 programma. Una nuova impostazione annulla la precedente.

## Come salvare il programma MyFavourite

1. Impostare il programma che si desidera memorizzare  
È anche possibile impostare le opzioni disponibili per il programma scelto.
2. Tenere premuti contemporaneamente **Program** e **Delay** finché le spie del programma e le opzioni lampeggiano per alcuni secondi.

## Come impostare il programma MyFavourite

Tenere premuto **Program** finché le spie corrispondenti al programma MyFavourite e alle opzioni non si accendono.

Sul display compare la durata del programma.

## 7.1 XtraDry

Attivare questa opzione se si desidera migliorare le prestazioni di asciugatura. Utilizzando questa opzione, la durata di alcuni programmi, il consumo d'acqua e la temperatura dell'ultimo risciacquo potrebbero subire delle variazioni.

L'opzione XtraDry non è un'opzione permanente e deve essere selezionata ad ogni ciclo.

## Come attivare XtraDry

Premere **XtraDry**.

La spia corrispondente si accende.

## 7.2 TimeManager

L'opzione aumenta la pressione e la temperatura dell'acqua. Le fasi di lavaggio e di asciugatura sono più brevi.

La durata complessiva del programma si riduce di circa il 50%.

I risultati di lavaggio sono gli stessi che si ottengono con la normale durata del programma. I risultati di asciugatura possono ridursi.

### Come attivare TimeManager

Premere **Option** finché la spia  si accende.

Se l'opzione non è prevista con il programma selezionato, la spia corrispondente non si accende o lampeggia velocemente per alcuni secondi, quindi si spegne.

Il display indica la durata aggiornata del programma.

## 7.3 Hygiene

Questa opzione offre migliori risultati a livello di igiene con una temperatura di

70°C per almeno 10 minuti durante la fase di risciacquo.

L'opzione Hygiene combinata con il programma Rinse & Hold, permette di pulire accuratamente e di igienizzare l'interno dell'apparecchiatura.

La durata del programma Rinse & Hold aumenta, se usato, con l'opzione Hygiene. Il display indica la durata aggiornata del programma.

Si consiglia di seguire la "procedura di igienizzazione" dell'apparecchiatura prima e dopo una lunga assenza (ad es. per le vacanze).

### Come attivare Hygiene

Premere **Option** finché la spia  si accende.

Se l'opzione non è prevista con il programma selezionato, la spia corrispondente non si accende o lampeggia velocemente per alcuni secondi, quindi si spegne.

Il display indica la durata aggiornata del programma.

# 8. PREPARAZIONE AL PRIMO UTILIZZO

1. **Accertarsi che il livello del decalcificatore dell'acqua attuale sia conforme alla durezza dell'acqua. In caso contrario, regolare il livello del decalcificatore dell'acqua.**
2. Riempire il contenitore del sale.
3. Riempire il contenitore del brillantante.
4. Aprire il rubinetto dell'acqua.
5. Avviare un programma per rimuovere possibili residui di lavorazione presenti all'interno dell'apparecchiatura. Non utilizzare il detersivo e non caricare stoviglie.

Quando si avvia un programma, l'apparecchiatura può impiegare fino a 5 minuti per rigenerare la resina nel decalcificatore. Può sembrare che l'apparecchiatura non funzioni correttamente. La fase di lavaggio si

avvia soltanto al termine di tale procedura. La procedura viene ripetuta periodicamente.

## 8.1 Contenitore del sale



### ATTENZIONE!

Utilizzare solo sale specifico per lavastoviglie.

Il sale viene utilizzato per rigenerare la resina nel decalcificatore e per assicurare buoni risultati di lavaggio nell'uso quotidiano.

### Come riempire il contenitore del sale

1. Ruotare il tappo del contenitore del sale in senso antiorario e aprirlo.

2. Versare 1 litro d'acqua nel contenitore del sale (solo la prima volta).
3. Riempire il contenitore del sale.

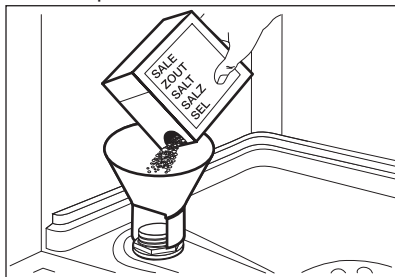

4. Togliere l'eventuale sale rimasto attorno all'apertura del contenitore.

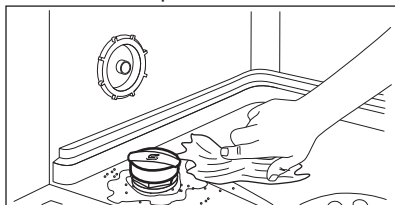

5. Ruotare il tappo del contenitore del sale in senso orario per chiuderlo.

**ATTENZIONE!**

Acqua e sale potrebbero fuoriuscire dal contenitore del sale durante il riempimento. Dopo aver riempito il contenitore del sale, avviare immediatamente un programma volto ad evitare la corrosione.

## 8.2 Come riempire il contenitore del brillantante

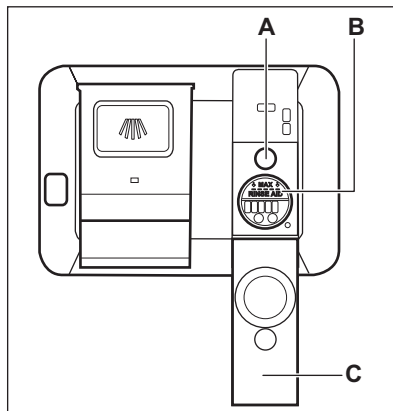
**ATTENZIONE!**

Utilizzare solo prodotti brillantanti specifici per lavastoviglie.

1. Aprire il coperchio (C).
2. Riempire il contenitore (B) finché il brillantante non raggiunge l'indicazione di "MAX".
3. Rimuovere l'eventuale brillantante fuoriuscito con un panno assorbente, per evitare che si formi troppa schiuma.
4. Chiudere il coperchio. Assicurarsi che il coperchio si blocchi in posizione.



Riempire il contenitore del brillantante quando la spia (A) diventa trasparente.



Se si utilizzano pastiglie multifunzione e le prestazioni di asciugatura sono soddisfacenti, la spia di riempimento del brillantante può essere disattivata. Si consiglia di utilizzare sempre il brillantante per migliori prestazioni di asciugatura, anche in combinazione con pastiglie multifunzione contenenti un agente di risciacquo.

## 9. UTILIZZO QUOTIDIANO

1. Aprire il rubinetto dell'acqua.
2. Premere il tasto On/Off per accendere l'apparecchiatura.  
Verificare che l'apparecchiatura sia in modalità di selezione programma.
  - Se la spia del sale è accesa, riempire il contenitore del sale.
  - Se la spia del brillantante è accesa, riempire il contenitore del brillantante.
3. Caricare i cestelli.
4. Impostare ed avviare il programma corretto per il tipo di carico ed il grado di sporco.

### 9.1 Utilizzo del detersivo

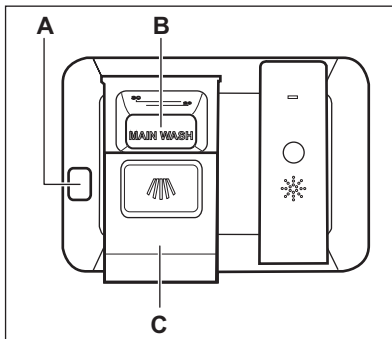

#### ATTENZIONE!

Utilizzare solo detersivo specifico per lavastoviglie.

1. Premere il tasto di sgancio (A) per aprire il coperchio (C).
2. Mettere il detersivo in polvere o in pastiglie nell'apposito contenitore (B).
3. Se il programma ha una fase di prelavaggio, mettere una piccola quantità di detersivo nella parte interna della porta dell'apparecchiatura.
4. Chiudere il coperchio. Assicurarsi che il coperchio si blocchi in posizione.

### 9.2 Impostazione ed avvio di un programma

#### Funzione Auto Off

Questa funzione permette di ridurre il consumo di energia disattivando automaticamente l'apparecchiatura quando non è in funzione.

La funzione si attiva:

- Dopo 5 minuti dal termine del programma.
- Dopo 5 minuti se il programma non è stato avviato.

#### Avvio di un programma

1. Premere il tasto On/Off per accendere l'apparecchiatura. Verificare che l'apparecchiatura sia in modalità di selezione programma.
2. Chiudere la porta dell'apparecchiatura.
3. Premere ripetutamente **Program** finché non si accende la spia del programma che si desidera impostare.
  - Se si desidera selezionare il programma MyFavourite, tenere premuto **Program** finché non si accende la modalità MyFavourite.

Il display indica la durata del programma.

4. Impostare le opzioni disponibili.
5. Premere **Start** per avviare il programma.
  - La spia della fase di lavaggio si accende.
  - La durata del programma inizia a diminuire ad intervalli di 1 minuto.

#### Avvio del programma con partenza ritardata

1. Impostare un programma.
2. Premere ripetutamente **Delay** finché il display indica l'intervallo desiderato per la partenza ritardata (da 1 a 24 ore).

La spia del programma selezionato lampeggia.

3. Premere **Start** per avviare il conto alla rovescia.

- La spia del programma selezionato si accende in modo fisso.
- Inizia il conto alla rovescia.
  - Da 24 a 11 ore, il conto alla rovescia diminuisce ad intervalli di 1 ora.
  - Da 10 a 1 ora, il conto alla rovescia diminuisce ad intervalli di 1 minuto.

Appena è completato il conto alla rovescia, il programma si avvia.

### Apertura della porta durante il funzionamento dell'apparecchiatura

Se si apre la porta mentre è in corso un programma, l'apparecchiatura si arresta. Ciò potrebbe avere degli effetti sul consumo di energia e sulla durata del programma. Quando si chiude nuovamente la porta, l'apparecchiatura riprende dal punto in cui era stata interrotta.



Se la porta rimane aperta per più di 30 secondi durante la fase di asciugatura, il programma in corso termina.

### Annullamento della partenza ritardata mentre è in corso il conto alla rovescia

Quando si annulla la partenza ritardata, è necessario impostare nuovamente il programma e le opzioni.

Tenere premuti simultaneamente **Program** e **Option** finché l'apparecchiatura entra in modalità di selezione programma.

### Annullamento del programma

Tenere premuti simultaneamente **Program** e **Option** finché l'apparecchiatura entra in modalità di selezione programma.

Verificare che vi sia del detersivo nell'apposito contenitore prima di avviare un nuovo programma.

### Termine del programma

Al termine del programma, il display indica 0:00. Le spie della fase sono disattivate.

Tutti i tasti sono inattivi ad eccezione del tasto On/Off.

1. Premere il tasto On/Off o attendere che la funzione Auto Off spenga automaticamente l'apparecchiatura. Se si apre la porta prima di attivare il tasto Auto Off, l'apparecchiatura si spegne automaticamente.
2. Chiudere il rubinetto dell'acqua.

## 10. CONSIGLI E SUGGERIMENTI UTILI

### 10.1 Informazioni generali

I seguenti suggerimenti garantiranno una pulizia e risultati di asciugatura quotidiani ottimali ed aiuteranno a salvaguardare l'ambiente.

- Gettare i residui di cibo più grandi nella spazzatura.
- Non prelavare le stoviglie a mano. Se necessario, utilizzare il programma prelavaggio (se disponibile) o selezionare un programma con fase di prelavaggio.



- Utilizzare sempre tutto lo spazio presente nei cestelli.
- Quando si carica l'apparecchiatura, assicurarsi che le stoviglie vengano raggiunte interamente e lavate dall'acqua rilasciata dagli ugelli del mulinello. Verificare che gli oggetti non si tocchino o coprano.
- È possibile utilizzare il detersivo per lavastoviglie, il brillantante e il sale separatamente o le pastiglie multifunzione (ad es. "3 in 1", "4 in 1", "Tutto in uno"). Seguire le istruzioni riportate sulla confezione.
- Impostare il programma corretto per il tipo di carico ed il grado di sporco. Il programma ECO consente un utilizzo più efficiente di acqua ed elettricità per lavare stoviglie e posate con grado di sporco normale.

## 10.2 Se si utilizzano sale, brillantante e detersivo

- Utilizzare soltanto sale, brillantante e detersivo specifici per lavastoviglie. Altri prodotti possono danneggiare l'apparecchiatura.
- In zone con acqua dura e molto dura si consiglia di utilizzare solo detersivo (in polvere, gel, pastiglie senza funzioni aggiuntive), brillantante e sale separatamente per risultati di pulizia e asciugatura ottimali.
- Almeno una volta al mese, far funzionare l'apparecchiatura con un detergente adatto a tal fine.
- Le pastiglie possono non sciogliersi completamente nei cicli brevi. Per evitare residui di detersivo sulle stoviglie, consigliamo di utilizzare il detersivo in pastiglie con i programmi lunghi.
- Non usare una dose di detersivo superiore alla quantità raccomandata. Osservare le istruzioni riportate sulla confezione del detersivo.

## 10.3 Cosa fare se non si desidera utilizzare più il detersivo in pastiglie multifunzione

Prima di iniziare ad usare separatamente detersivo, sale e brillantante attenersi alla procedura seguente:

1. Impostare il livello più alto del decalcificatore dell'acqua.
2. Assicurarsi che i contenitori del sale e del brillantante siano pieni.
3. Avviare il programma più breve con una fase di risciacquo. Non aggiungere il detersivo e non caricare i cestelli.
4. Una volta completato il programma, regolare il decalcificatore dell'acqua in base alla durezza dell'acqua locale.
5. Regolare la quantità di brillantante rilasciata.
6. Attivare l'indicazione assenza brillantante.

## 10.4 Caricare i cestelli

- Utilizzare l'apparecchiatura esclusivamente per lavare articoli idonei al lavaggio in lavastoviglie.
- Non introdurre nell'apparecchiatura articoli di legno, osso, alluminio, peltro o rame.
- Non inserire nell'apparecchiatura oggetti che possano assorbire acqua (spugne, panni per la pulizia).
- Gettare i residui di cibo più grandi nella spazzatura.
- Ammorbidire le tracce di bruciato sulle stoviglie.
- Disporre gli utensili cavi (tazze, bicchieri e padelle) con l'apertura rivolta verso il basso.
- Verificare che i bicchieri non si tocchino l'un l'altro.
- Sistemare le posate e i piccoli oggetti nel cestello portaposate.
- Sistemare gli oggetti leggeri nel cestello superiore. In modo tale che non possano muoversi.
- Prima di avviare un programma, assicurarsi che i mulinelli possano ruotare liberamente.

## 10.5 Prima di avviare il programma

Verificare che:

- I filtri siano puliti e installati correttamente.
- Il tappo del contenitore del sale sia serrato.
- I fori sui mulinelli non siano ostruiti.
- Siano presenti il sale per lavastoviglie e il brillantante (a meno che non si utilizzino le pastiglie combinate).
- Le stoviglie siano riposte correttamente nei cestelli.
- Il programma sia adatto al tipo di carico e al grado di sporco.

- Si utilizzi la quantità corretta di detersivo e additivi.

## 10.6 Scaricare i cestelli

1. Lasciare raffreddare i piatti prima di estrarli dall'apparecchiatura. Le stoviglie calde possono essere più facilmente danneggiabili.
2. Vuotare prima il cestello inferiore e quindi quello superiore.

**i** Al termine del programma, dell'acqua potrebbe rimanere sulle pareti e sulla porta dell'apparecchiatura.

## 11. PULIZIA E CURA



### AVVERTENZA!

Prima di eseguire qualunque intervento di manutenzione, spegnere l'apparecchiatura ed estrarre la spina dalla presa.



Filtri sporchi e mulinelli ostruiti riducono i risultati di lavaggio. Eseguire controlli periodici e pulirli, se necessario.

### 11.1 Pulizia dei filtri

Il sistema del filtro si compone di 3 parti.

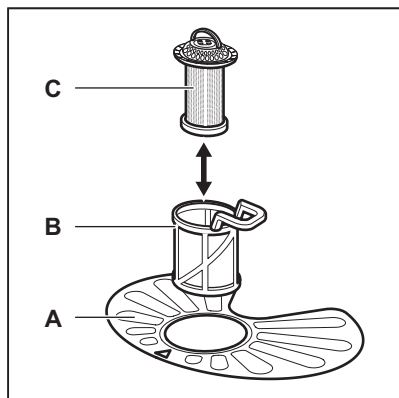

1. Ruotare il filtro (B) in senso antiorario e rimuoverlo.

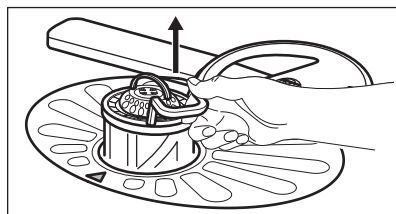
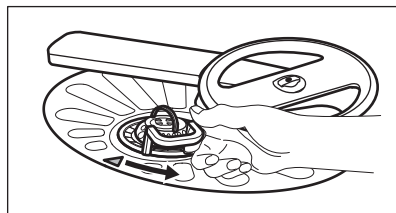

2. Estrarre il filtro (C) dal filtro (B).
3. Rimuovere il filtro piatto (A).

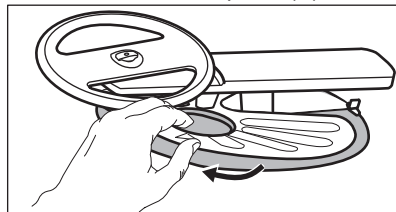

4. Lavare i filtri.

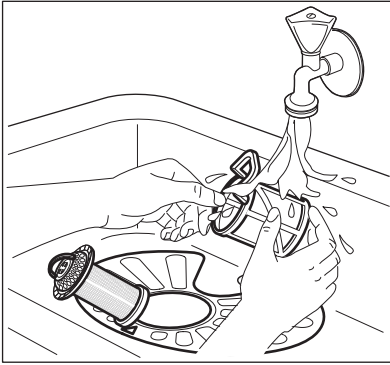

5. Assicurarsi che non vi siano residui di cibo o di sporco all'interno o attorno al bordo della vasca di raccolta.
6. Posizionare nuovamente il filtro piatto (A). Assicurarsi che sia posizionato correttamente al di sotto delle due guide.

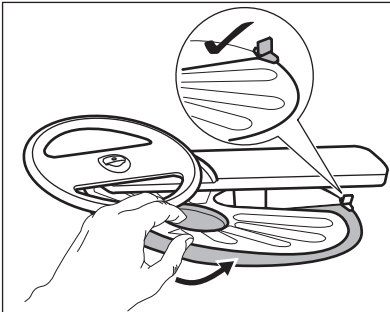

7. Rimontare i filtri (B) e (C).
8. Posizionare nuovamente il filtro (B) nel filtro piatto (A). Ruotarlo in senso orario finché non si blocca in posizione.

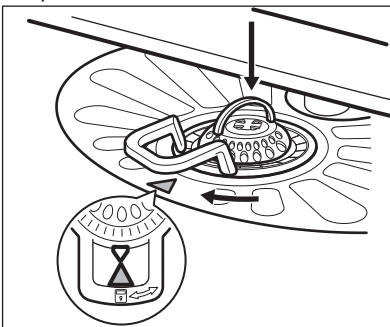

### ATTENZIONE!

Un'errata posizione dei filtri può comportare scadenti risultati di lavaggio e danni all'apparecchiatura.

## 11.2 Pulizia del mulinello superiore

Si consiglia di pulire regolarmente il mulinello superiore per evitare che lo sporco ostruisca i fori.

Fori ostruiti possono causare risultati di lavaggio insoddisfacenti.

1. Estrarre il cestello superiore.
2. Per sganciare il mulinello dal cestello, premerlo verso l'alto nella direzione indicata dalla freccia inferiore e contemporaneamente ruotarlo in senso orario.

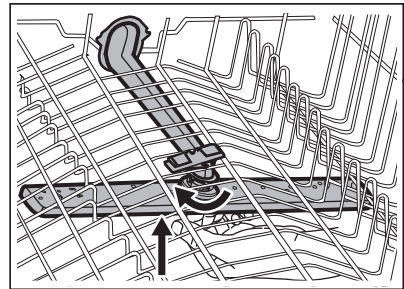

3. Lavare il mulinello sotto l'acqua corrente. Utilizzare un oggetto sottile appuntito, ad es. uno stuzzicadenti, per rimuovere i residui di sporco dai fori.

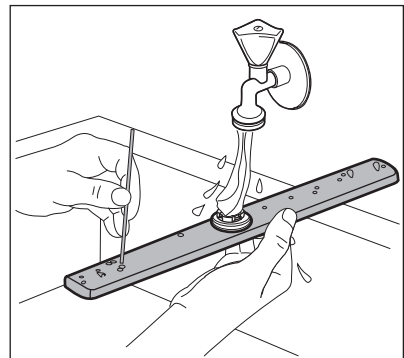

4. Per riagganciare il mulinello al cestello, premerlo nella direzione

indicata dalla freccia inferiore e contemporaneamente ruotarlo in senso antiorario finché non si blocca in posizione.

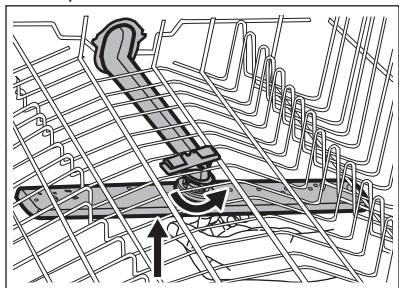

### 11.3 Pulizia esterna

- Pulire l'apparecchiatura con un panno inumidito e morbido.
- Utilizzare solo detersivi neutri.
- Non usare prodotti abrasivi, spugnette abrasive o solventi.

### 11.4 Pulizia interna

- Pulire accuratamente l'apparecchiatura, inclusa la

guarnizione in gomma della porta, con un panno morbido umido.

- Se si usano regolarmente programmi di breve durata, è possibile riscontrare depositi di grasso e calcare all'interno dell'apparecchiatura. Al fine di evitare ciò, consigliamo di eseguire programmi di lunga durata almeno due volte al mese.
- Per mantenere al meglio le prestazioni dell'apparecchiatura, si consiglia di utilizzare un prodotto specifico per la pulizia per lavastoviglie (almeno una volta al mese). Seguire attentamente le indicazioni riportate sulle confezioni dei prodotti.



Si consiglia di seguire la "procedura di igienizzazione" dell'apparecchiatura prima e dopo una lunga assenza (ad es. per le vacanze). Seguire la "procedura di igienizzazione" descritta nel capitolo "Opzioni" (consultare "Igiene").

## 12. RISOLUZIONE DEI PROBLEMI

L'apparecchiatura non si avvia o si blocca durante il funzionamento. Prima di contattare il Centro di Assistenza Autorizzato, tentare di risolvere il problema da soli con l'aiuto delle informazioni riportate in tabella.



### AVVERTENZA!

Riparazioni non eseguite in modo accurato possono comportare gravi rischi per la sicurezza dell'utente. Qualsiasi tipo di riparazione deve essere eseguita da personale qualificato.

**In alcuni casi il display visualizza un codice allarme.**

**La maggior parte dei possibili problemi possono essere risolti senza il bisogno di contattare il Centro di Assistenza Autorizzato.**

| <b>Problema e codice allarme</b>  | <b>Possibile causa e soluzione</b>  |
|---|---|
| Non è possibile accendere l'apparecchiatura.                                  | <ul style="list-style-type: none"> <li>• Verificare che la spina sia collegata alla presa elettrica.</li> <li>• Assicurarsi che il fusibile all'interno del quadro elettrico non sia danneggiato.</li> </ul>  |
| Il programma non si avvia.  | <ul style="list-style-type: none"> <li>• Controllare che la porta sia chiusa.</li> <li>• Se è stato impostato il ritardo, annullare l'impostazione o attendere il termine del conto alla rovescia.</li> <li>• L'apparecchiatura ha avviato la procedura di rigenerazione della resina all'interno del decalcificatore. La procedura dura all'incirca 5 minuti.</li> </ul>   |
| L'apparecchiatura non carica acqua.<br>Il display visualizza <i>10</i> .      | <ul style="list-style-type: none"> <li>• Controllare che il rubinetto dell'acqua sia aperto.</li> <li>• Controllare che la pressione dell'acqua di alimentazione non sia troppo bassa. Per ottenere informazioni a questo proposito, contattare l'ente erogatore locale.</li> <li>• Controllare che il rubinetto dell'acqua non sia ostruito.</li> <li>• Controllare che il filtro nel tubo di carico non sia ostruito.</li> <li>• Verificare che il tubo di carico non sia attorcigliato o piegato.</li> </ul> |
| L'apparecchiatura non scarica l'acqua.<br>Il display visualizza <i>20</i> .   | <ul style="list-style-type: none"> <li>• Controllare che lo scarico del lavello non sia ostruito.</li> <li>• Controllare che il filtro nel tubo di scarico non sia ostruito.</li> <li>• Controllare che il sistema del filtro interno non sia ostruito.</li> <li>• Verificare che il tubo di scarico non sia attorcigliato o piegato.</li> </ul>  |
| Il dispositivo antiallagamento è attivo.<br>Il display visualizza <i>30</i> . | <ul style="list-style-type: none"> <li>• Chiudere il rubinetto dell'acqua e contattare il Centro di Assistenza Autorizzato.</li> </ul>  |
| L'apparecchiatura si arresta e riparte più volte durante il funzionamento.    | <ul style="list-style-type: none"> <li>• È normale. Permette di ottenere risultati di pulizia ottimali e risparmiare energia.</li> </ul>  |
| Il programma dura troppo.   | <ul style="list-style-type: none"> <li>• Selezionare l'opzione TimeManager per ridurre la durata del programma.</li> <li>• Se è stata impostata la partenza ritardata, annullare l'impostazione o attendere il termine del conto alla rovescia.</li> </ul>  |

| Problema e codice allarme  | Possibile causa e soluzione  |
|--|--|
| Il tempo residuo sul display aumenta e raggiunge quasi il termine del programma. | <ul style="list-style-type: none"> <li>Non si tratta di un'anomalia. L'apparecchiatura funziona correttamente.</li> </ul>  |
| Le opzioni del programma devono essere reimpostate ogni volta.                   | <ul style="list-style-type: none"> <li>Per salvare la configurazione preferita utilizzare l'opzione MyFavourite.</li> </ul>  |
| Leggera perdita dalla porta dell'apparecchiatura.                                | <ul style="list-style-type: none"> <li>L'apparecchiatura non è correttamente livellata. Allentare o stringere i piedini regolabili (ove previsti).</li> <li>La porta dell'apparecchiatura non è centrata rispetto alla vasca. Regolare il piedino posteriore (ove previsto).</li> </ul>  |
| La porta dell'apparecchiatura si chiude con difficoltà.                          | <ul style="list-style-type: none"> <li>L'apparecchiatura non è correttamente livellata. Allentare o stringere i piedini regolabili (ove previsti).</li> <li>Alcune parti di pentole e stoviglie sporgono dai cestelli.</li> </ul>  |
| Tintinnio/colpi dall'interno dell'apparecchiatura.                               | <ul style="list-style-type: none"> <li>Le pentole e le stoviglie non sono state sistemate adeguatamente nei cestelli. Fare riferimento al libretto contenente le indicazioni per caricare il cestello.</li> <li>Accertarsi che i mulinelli possano girare liberamente.</li> </ul>  |
| L'apparecchiatura fa scattare l'interruttore principale.                         | <ul style="list-style-type: none"> <li>L'ampereaggio è insufficiente per sopportare l'uso di più apparecchiature contemporaneamente. Verificare l'ampereaggio della presa e la capacità del contatore o spegnere una delle apparecchiature in uso.</li> <li>Guasto elettrico interno all'apparecchiatura. Contattare un Centro di Assistenza Autorizzato.</li> </ul> |



Fare riferimento a **"Preparazione al primo utilizzo"**, **"Utilizzo quotidiano"** o **"Consigli e suggerimenti"** per altre possibili cause.

ricomparsa dell'anomalia, contattare il Centro di Assistenza Autorizzato.

Per i codici allarme non presenti in tabella, contattare un Centro di Assistenza Autorizzato.

Una volta controllata l'apparecchiatura, spegnerla e riaccenderla. In caso di

## 12.1 I risultati di lavaggio e di asciugatura non sono soddisfacenti

| Problema  | Possibile causa e soluzione   |
|---|---|
| Risultati di lavaggio insoddisfacenti.  | <ul style="list-style-type: none"> <li>• Fare riferimento a <b>"Utilizzo quotidiano"</b>, <b>"Consigli e suggerimenti"</b> e al libretto contenente le indicazioni per caricare il cestello.</li> <li>• Usare programmi di lavaggio più intensi.</li> <li>• Pulire i mulinelli ed il filtro. Vedere il capitolo <b>"Pulizia e cura"</b>.</li> </ul>   |
| Risultati di asciugatura insoddisfacenti.   | <ul style="list-style-type: none"> <li>• Pentole e stoviglie sono state lasciate troppo tempo all'interno dell'apparecchiatura chiusa.</li> <li>• Brillantante assente o quantità di brillantante insufficiente. Impostare il contenitore del brillantante su un livello superiore.</li> <li>• Gli oggetti di plastica devono essere asciugati con un panno.</li> <li>• Per ottenere le migliori prestazioni di asciugatura, attivare l'opzione XtraDry.</li> <li>• Si consiglia di utilizzare sempre il brillantante, anche in combinazione con pastiglie multifunzione.</li> </ul>  |
| Su bicchieri e stoviglie rimangono delle striature biancastre o striature bluastre. | <ul style="list-style-type: none"> <li>• La quantità di brillantante erogata è eccessiva. Regolare il livello del brillantante su una posizione inferiore.</li> <li>• È stata utilizzata una dose eccessiva di detersivo.</li> </ul>  |
| Macchie e tracce di gocce d'acqua su bicchieri e stoviglie.                         | <ul style="list-style-type: none"> <li>• La quantità di brillantante erogata non è sufficiente. Regolare il livello del brillantante su una posizione superiore.</li> <li>• La causa potrebbe essere la qualità del brillantante.</li> </ul>  |
| Le stoviglie sono bagnate.  | <ul style="list-style-type: none"> <li>• Per ottenere le migliori prestazioni di asciugatura, attivare l'opzione XtraDry.</li> <li>• Il programma non dispone di una fase di asciugatura oppure questa fase viene eseguita a bassa temperatura.</li> <li>• Il contenitore del brillantante è vuoto.</li> <li>• La causa potrebbe essere la qualità del brillantante.</li> <li>• La causa potrebbe essere la qualità del detersivo in pastiglie multifunzione. Provare un prodotto di una marca diversa o attivare il contenitore del brillantante e utilizzare il brillantante insieme al detersivo in pastiglie multifunzione.</li> <li>• Lasciare la porta della lavastoviglie socchiusa e attendere alcuni minuti prima di estrarre le stoviglie.</li> </ul> |
| L'interno dell'apparecchiatura è bagnato.   | <ul style="list-style-type: none"> <li>• Non si tratta di un'anomalia ma dell'umidità presente nell'aria che si condensa sulle pareti.</li> </ul>   |

| Problema  | Possibile causa e soluzione  |
|---|--|
| Insolita produzione di schiuma durante il lavaggio.                                       | <ul style="list-style-type: none"> <li>• Utilizzare solo detersivi per lavastoviglie.</li> <li>• Perdita dal contenitore del brillantante. Contattare un Centro di Assistenza Autorizzato.</li> </ul>  |
| Tracce di ruggine sulle posate.   | <ul style="list-style-type: none"> <li>• È presente troppo sale nell'acqua utilizzata per il lavaggio. Fare riferimento a "<b>Decalcificatore dell'acqua</b>".</li> <li>• Sono state sistemate insieme posate d'argento e acciaio inossidabile. Evitare di sistemare oggetti d'argento e acciaio inossidabile uno accanto all'altro.</li> </ul>  |
| Sono presenti residui di detersivo all'interno del contenitore al termine del programma.  | <ul style="list-style-type: none"> <li>• La pastiglia del detersivo si è incollata all'interno del contenitore e l'acqua non è riuscita ad eliminarla completamente.</li> <li>• L'acqua non è in grado di eliminare il detersivo dal contenitore. Assicurarsi che il mulinello non sia bloccato o ostruito.</li> <li>• Assicurarsi che gli oggetti nei cestelli non impediscano l'apertura del coperchio del contenitore del detersivo.</li> </ul>   |
| Odori all'interno dell'apparecchiatura.   | <ul style="list-style-type: none"> <li>• Fare riferimento a "<b>Pulizia interna</b>".</li> </ul>   |
| Il calcare può depositarsi su pentole e stoviglie, nella vasca o all'interno della porta. | <ul style="list-style-type: none"> <li>• Il livello di sale è basso, controllare l'indicatore di riempimento.</li> <li>• Il tappo del contenitore del sale è lento.</li> <li>• L'acqua di rubinetto è dura. Fare riferimento a "<b>Decalcificatore dell'acqua</b>".</li> <li>• Anche le pastiglie multi-funzione usano il sale e impostano la rigenerazione dell'ammorbidente dell'acqua. Fare riferimento a "<b>Decalcificatore dell'acqua</b>".</li> <li>• Qualora i depositi di calcare rimangano, pulire l'apparecchiatura con detersivi particolarmente adatti a tal fine.</li> <li>• Provare un detersivo diverso.</li> <li>• Contattare il produttore del detersivo.</li> </ul> |
| Pentole e stoviglie opache, scolorite o incrinata.  | <ul style="list-style-type: none"> <li>• Assicurarsi di introdurre nell'apparecchiatura solo oggetti lavabili in lavastoviglie.</li> <li>• Caricare e scaricare il cestello delicatamente. Fare riferimento al libretto contenente le indicazioni per caricare il cestello.</li> <li>• Sistemare gli oggetti delicati nel cestello superiore.</li> </ul>   |





Fare riferimento a "Preparazione al primo utilizzo", "Utilizzo quotidiano" o "Consigli e suggerimenti" per altre possibili cause.

## 13. DATI TECNICI

|                                       |                                    |                 |
|---------------------------------------|------------------------------------|-----------------|
| Dimensioni                            | Larghezza/Altezza/Profondità (mm)  | 596 / 850 / 610 |
| Collegamento elettrico <sup>1)</sup>  | Tensione (V)                       | 200 - 240       |
|                                       | Frequenza (Hz)                     | 50 / 60         |
| Pressione dell'acqua di alimentazione | bar (minima e massima)             | 0.5 - 8         |
|                                       | MPa (minima e massima)             | 0.05 - 0.8      |
| Collegamento dell'acqua               | Acqua fredda o calda <sup>2)</sup> | max. 60°C       |
| Capacità                              | Coperti                            | 13              |
| Consumo di energia                    | Modalità Acceso (W)                | 5.0             |
| Consumo di energia                    | Modalità Spento (W)                | 0.10            |

<sup>1)</sup> Per altri valori, fare riferimento alla targhetta dei dati.

<sup>2)</sup> Consigliamo il collegamento all'acqua calda se prodotta mediante utilizzo di fonti di energia alternativa (per es. pannelli solari, impianti eolici) per ridurre il consumo di energia.

## 14. CONSIDERAZIONI AMBIENTALI

Riciclare tutti i materiali contrassegnati dal simbolo . Smaltire in modo adeguato tutti i materiali da imballaggio e contribuire alla protezione dell'ambiente e delle future generazioni. Non smaltire la strumentazione elettrica

contrassegnata col simbolo  insieme ai normali rifiuti domestici. Smaltire tutti i beni elettrici tramite i sistemi di raccolta locali, oppure presso l'autorità locale o presso i centri di riciclaggio.





[www.electrolux.com/shop](http://www.electrolux.com/shop)



117889820-A-152016

