



Thinking of you
Electrolux



ESF 7675ROW
ESF 7675ROK
ESF 7675ROX

.....
IT LAVASTOVIGLIE

.....
ISTRUZIONI PER L'USO



INDICE

1. INFORMAZIONI PER LA SICUREZZA.....	2
2. ISTRUZIONI DI SICUREZZA.....	4
3. DESCRIZIONE DEL PRODOTTO.....	6
4. PANNELLO DEI COMANDI.....	7
5. PROGRAMMI.....	7
6. IMPOSTAZIONI.....	9
7. OPZIONI.....	12
8. PREPARAZIONE AL PRIMO UTILIZZO.....	13
9. UTILIZZO QUOTIDIANO.....	14
10. CONSIGLI E SUGGERIMENTI UTILI.....	16
11. PULIZIA E CURA.....	17
12. RISOLUZIONE DEI PROBLEMI.....	19
13. DATI TECNICI.....	20

PENSATI PER VOI

Grazie per aver acquistato un'apparecchiatura Electrolux. Avete scelto un prodotto che ha alle spalle decenni di esperienza professionale e innovazione. Ingegnoso ed elegante, è stato progettato pensando a voi. Quindi, in qualsiasi momento desiderate utilizzarlo, potete esser certi di ottenere sempre i migliori risultati. Benvenuti in Electrolux.

Visitate il nostro sito web per:



Ricevere consigli, scaricare i nostri opuscoli, eliminare eventuali anomalie, ottenere informazioni sull'assistenza:

www.electrolux.com



Registrare il vostro prodotto e ricevere un servizio migliore:

www.registerelectrolux.com



Acquistare accessori, materiali di consumo e ricambi originali per la vostra apparecchiatura:

www.electrolux.com/shop

SERVIZIO CLIENTI E MANUTENZIONE

Consigliamo sempre l'impiego di ricambi originali.

Quando si contatta il Centro di Assistenza autorizzato, accertarsi di disporre dei seguenti dati: Modello, PNC, numero di serie.

Le informazioni si trovano sulla targhetta dei dati.



Avvertenza/Attenzione - Importanti Informazioni per la sicurezza



Informazioni e suggerimenti generali



Informazioni sull'ambiente

Con riserva di modifiche.

1. ⚠️ INFORMAZIONI PER LA SICUREZZA

Leggere attentamente le istruzioni fornite prima di installare e utilizzare l'apparecchiatura. Il produttore non è

responsabile se un'installazione ed un uso non corretto dell'apparecchiatura provocano lesioni e danni. Tenere sempre le istruzioni a portata di mano come riferimento futuro.

1.1 Avvertenze di sicurezza generali

- L'apparecchiatura è destinata all'uso domestico e applicazioni simili, tra cui:
 - case di campagna; cucine di negozi, uffici e altri ambienti di lavoro;
 - clienti di hotel, motel, bed and breakfast e altri ambienti residenziali.
- Non apportare modifiche alle specifiche di questa apparecchiatura.
- La pressione di esercizio dell'acqua (minima e massima) deve essere compresa tra 0.5 (0.05) / 8 (0.8) bar (Mpa)
- Rispettare il numero massimo di 13 coperti.
- Se il cavo di alimentazione è danneggiato, deve essere sostituito dal produttore, da un tecnico autorizzato o da una persona qualificata per evitare situazioni di pericolo.
- Sistemare i coltelli e le posate appuntite nel cestello portaposate con l'estremità rivolta verso il basso o in posizione orizzontale.
- Non tenere la porta dell'apparecchiatura aperta senza supervisione per evitare di caderci.
- Prima di eseguire qualunque intervento di manutenzione, spegnere l'apparecchiatura ed estrarre la spina dalla presa.
- Non nebulizzare acqua né utilizzare vapore per pulire l'apparecchiatura.
- Le aperture di ventilazione alla base (ove previste) non devono essere ostruite da un tappeto.
- L'apparecchiatura deve essere collegata correttamente all'impianto idrico con i tubi nuovi forniti. I tubi usati non devono essere riutilizzati.

1.2 Sicurezza dei bambini e delle persone vulnerabili

- Questa apparecchiatura può essere usata da bambini a partire dagli 8 anni e da adulti con limitate capacità fisiche, sensoriali o mentali o con scarsa esperienza o conoscenza sull'uso dell'apparecchiatura, solamente se sorvegliati o se istruiti relativamente all'uso dell'apparecchiatura e se hanno compreso i rischi coinvolti.
- Non consentire ai bambini di giocare con l'apparecchiatura.
- Tenere i detersivi fuori dalla portata dei bambini.
- Tenere i bambini e gli animali domestici lontano dalla porta dell'apparecchiatura quando è aperta.
- La pulizia e gli interventi di manutenzione non devono essere eseguiti dai bambini senza supervisione.

2. ISTRUZIONI DI SICUREZZA

2.1 Installazione

- Rimuovere tutti i materiali di imballaggio.
- Non installare o utilizzare l'apparecchiatura se è danneggiata.
- Non collocare o usare l'apparecchiatura in un luogo in cui la temperatura possa scendere al di sotto di 0°C.
- Attenersi alle istruzioni fornite insieme all'apparecchiatura.

2.2 Collegamento elettrico



ATTENZIONE!

Rischio di incendio e scossa elettrica.

- L'apparecchiatura deve disporre di una messa a terra.
- Verificare che i dati elettrici riportati sulla targhetta dei dati corrispondano a quelli dell'impianto. In caso contrario, contattare un elettricista.
- Utilizzare sempre una presa elettrica con contatto di protezione correttamente installata.
- Non utilizzare prese multiple e prolunghie.

- Accertarsi di non danneggiare la spina e il cavo. Qualora il cavo elettrico debba essere sostituito, l'intervento dovrà essere effettuato dal nostro Centro di Assistenza autorizzato.
- Inserire la spina di alimentazione nella presa solo al termine dell'installazione. Verificare che la spina di alimentazione rimanga accessibile dopo l'installazione.
- Non tirare il cavo di alimentazione per scollegare l'apparecchiatura. Tirare sempre dalla spina.
- Questa apparecchiatura è conforme alle direttive CEE.
- Solo per il Regno Unito e l'Irlanda. L'apparecchiatura è dotata di spina di alimentazione da 13 amp. Nel caso si rendesse necessario sostituire il fusibile nella spina di alimentazione, utilizzare il fusibile: 13 amp ASTA (BS 1362).

2.3 Collegamento dell'acqua

- Accertarsi di non danneggiare i tubi di carico e scarico dell'acqua.
- Prima di collegare l'apparecchiatura a tubazioni nuove o non utilizzate per un lungo periodo, far scorrere l'acqua finché non è limpida.

- La prima volta che si usa l'apparecchiatura, accertarsi che non vi siano perdite.
- Il tubo di carico dell'acqua ha una valvola di sicurezza che evita che il tubo si allenti. Per scollegare il tubo, premere la leva (B) e ruotare il dispositivo di fissaggio (A) in senso orario.

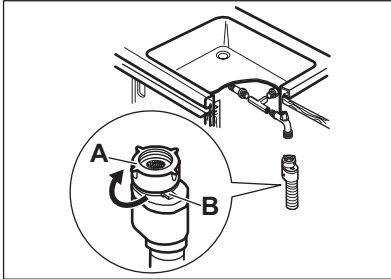

- Se il tubo di carico è danneggiato, scollegare immediatamente la spina dalla presa elettrica. Contattare il Centro di Assistenza autorizzato per sostituire il tubo di carico dell'acqua.

2.4 Utilizzo

- Non sedersi o salire sulla porta aperta.
- I detersivi per la lavastoviglie sono pericolosi. Osservare le istruzioni di

sicurezza riportate sulla confezione del detersivo.

- Non bere o giocare con l'acqua all'interno dell'apparecchiatura.
- Non rimuovere i piatti dall'apparecchiatura fino al completamento del programma. Potrebbe rimanere del detersivo sulle stoviglie.
- L'apparecchiatura può rilasciare vapore caldo se si apre la porta durante lo svolgimento del programma.
- Non appoggiare o tenere liquidi o materiali infiammabili, né oggetti facilmente incendiabili sull'apparecchiatura, al suo interno o nelle immediate vicinanze.

2.5 Smaltimento



ATTENZIONE!

Rischio di lesioni o soffocamento.

- Staccare la spina dall'alimentazione elettrica.
- Tagliare il cavo di rete e smaltirlo.
- Rimuovere il blocco porta per evitare che bambini e animali domestici rimangano chiusi all'interno dell'apparecchiatura.

3. DESCRIZIONE DEL PRODOTTO

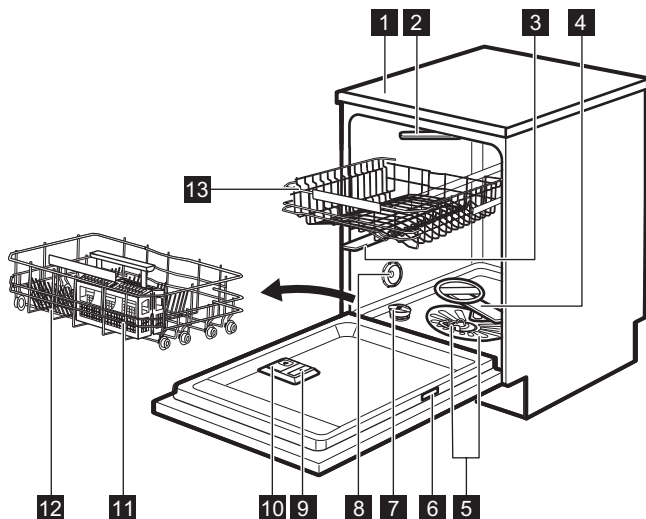

- | | |
|-----------------------------------|---------------------------------------|
| 1 Piano di lavoro | 8 Apertura di ventilazione |
| 2 Mulinello su cielo vasca | 9 Contenitore del brillantante |
| 3 Mulinello superiore | 10 Contenitore del detersivo |
| 4 Mulinello inferiore | 11 Cestello portaposate |
| 5 Filtri | 12 Cestello inferiore |
| 6 Targhetta dei dati | 13 Cestello superiore |
| 7 Contenitore del sale | |

3.1 Beam-on-Floor

Il Beam-on-Floor è un fascio di luce proiettato sul pavimento della cucina al di sotto della porta dell'apparecchiatura.

- Quando il programma si avvia, la luce è rossa e rimane accesa per tutta la durata del programma.
- Una volta terminato il programma, la luce diventa verde.

- Se l'apparecchiatura presenta un'anomalia, la luce rossa lampeggia.



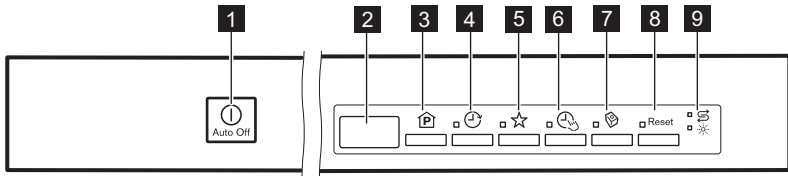

Il Beam-on-Floor si spegne con lo spegnimento dell'apparecchiatura.

4. PANNELLO DEI COMANDI



- | | |
|-----------------------------------|-----------------------------------|
| 1 Tasto On/Off | 6 Tasto TimeManager |
| 2 Display | 7 Tasto Multitab |
| 3 Tasto Program | 8 Tasto Reset |
| 4 Tasto Delay | 9 Spie |
| 5 Tasto MyFavourite | |

4.1 Spie

Spia	Descrizione
	Spia del sale. La spia è spenta durante l'esecuzione del programma.
	Spia del brillantante. La spia è spenta durante l'esecuzione del programma.

5. PROGRAMMI

Programma	Grado di sporco Tipo di carico	Fasi del programma	Opzioni
P1 ECO 1)	<ul style="list-style-type: none"> Sporco normale Stoviglie e posate 	<ul style="list-style-type: none"> Prelavaggio Lavaggio a 50°C Risciacqui Asciugatura 	<ul style="list-style-type: none"> TimeManager Multitab
P2 AutoFlex 2)	<ul style="list-style-type: none"> Tutto Stoviglie miste, posate e pentole 	<ul style="list-style-type: none"> Prelavaggio Lavaggio da 45°C a 70°C Risciacqui Asciugatura 	<ul style="list-style-type: none"> Multitab
P3 FlexiWash 3)	<ul style="list-style-type: none"> Sporco misto Stoviglie miste, posate e pentole 	<ul style="list-style-type: none"> Prelavaggio Lavaggio a 50°C e 65°C Risciacqui Asciugatura 	<ul style="list-style-type: none"> TimeManager Multitab
P4 Intensive 4)	<ul style="list-style-type: none"> Sporco intenso Stoviglie miste, posate e pentole 	<ul style="list-style-type: none"> Prelavaggio Lavaggio a 70°C Risciacqui Asciugatura 	<ul style="list-style-type: none"> TimeManager Multitab

Programma	Grado di sporco Tipo di carico	Fasi del programma	Opzioni
P5 Glass Care	<ul style="list-style-type: none"> Sporco normale o leggero Stoviglie e bicchieri delicati 	<ul style="list-style-type: none"> Lavaggio a 45°C Risciacqui Asciugatura 	<ul style="list-style-type: none"> Multitab
P6 Quick Plus 5)	<ul style="list-style-type: none"> Sporco fresco Stoviglie e posate 	<ul style="list-style-type: none"> Lavaggio a 60°C Risciacqui 	<ul style="list-style-type: none"> Multitab
P7 Rinse & Hold 6)	<ul style="list-style-type: none"> Tutto 	<ul style="list-style-type: none"> Prelavaggio 	

1) Questo programma consente un utilizzo più efficiente di acqua ed elettricità per lavare stoviglie e posate con grado di sporco normale. (Programma standard per gli istituti di prova).

2) L'apparecchiatura rileva il grado di sporco e la quantità di stoviglie presenti nei cestelli. Regola automaticamente la temperatura e la quantità dell'acqua, il consumo di elettricità e la durata del programma.

3) Con questo programma è possibile lavare un carico con sporco misto. Caricare le stoviglie con sporco molto intenso nel cestello inferiore e sporco normale nel cestello superiore. I valori di pressione e temperatura dell'acqua nel cestello inferiore sono maggiori rispetto al cestello superiore.

4) Questo programma prevede una fase di risciacquo ad alta temperatura per garantire migliori risultati igienici. Durante la fase di risciacquo, la temperatura viene mantenuta a 70°C per almeno 10 minuti.

5) Con questo programma è possibile lavare un carico di stoviglie con sporco fresco. Garantisce buoni risultati di lavaggio in breve tempo.

6) Con questo programma è possibile risciacquare velocemente le stoviglie per evitare residui di cibo sui piatti e la formazione di odori all'interno dell'apparecchiatura. Non utilizzare il detersivo con questo programma.

5.1 Valori di consumo

Programma 1)	Acqua (l)	Energia (kWh)	Durata (min)
P1 ECO	10.2	0.932	225
P2 AutoFlex	7 - 14	0.6 - 1.4	40 - 150
P3 FlexiWash	14 - 16	1.2 - 1.5	139 - 149
P4 Intensive	12.5 - 14.5	1.4 - 1.6	154 - 164
P5 Glass Care	12 - 14	0.7 - 0.9	75 - 85
P6 Quick Plus	10	0.9	30

Programma 1)	Acqua (l)	Energia (kWh)	Durata (min)
P7 Rinse & Hold	4	0.1	14

1) I valori possono variare a seconda della pressione e della temperatura dell'acqua, delle variazioni dell'alimentazione elettrica, delle opzioni selezionate e della quantità di stoviglie.

5.2 Informazioni per gli istituti di prova

Per le informazioni necessarie, relative alle prestazioni inviare una mail a:

info.test@dishwasher-production.com

Riportare il numero del prodotto (PNC) che si trova sulla targhetta dei dati.

6. IMPOSTAZIONI

6.1 Modalità selezione programma e modalità utente

Quando l'apparecchiatura si trova in modalità di selezione programma, è possibile impostare un programma ed accedere alla modalità utente.

In modalità utente è possibile modificare le seguenti impostazioni:

- Il livello del decalcificatore dell'acqua in base alla durezza dell'acqua.
- L'attivazione o disattivazione del segnale acustico al termine del programma.
- La disattivazione del contenitore del brillantante quando si desidera utilizzare l'opzione Multitab senza il brillantante.
- Il livello di brillantante in base al dosaggio richiesto.

Tali impostazioni vengono memorizzate fino alla successiva modifica.

Come impostare la modalità di selezione programma

L'apparecchiatura si trova in modalità di selezione programma quando il display mostra il numero del programma **P1**.

Quando si attiva l'apparecchiatura, generalmente si trova in modalità di selezione programma. Tuttavia, se ciò non accade, è possibile impostare la modalità di selezione programma come segue:

Tenere premuto **Reset** finché l'apparecchiatura entra in modalità di selezione programma.

6.2 Decalcificatore dell'acqua

Il decalcificatore rimuove dall'acqua i minerali che avrebbero effetti negativi sui risultati di lavaggio e sull'apparecchiatura.

La durezza dell'acqua dipende dal contenuto di questi minerali. La durezza dell'acqua è misurata in scale equivalenti.

Il decalcificatore dell'acqua deve essere regolato in base alla durezza dell'acqua locale. Per informazioni sulla durezza dell'acqua nella propria zona è possibile rivolgersi all'ente erogatore locale. È importante impostare il livello corretto del decalcificatore dell'acqua per garantire buoni risultati di lavaggio.

Durezza dell'acqua













Gradi tedeschi (°dH)	Gradi francesi (°fH)	mmol/l	Gradi Clarke	Livello del decalcificatore dell'acqua
47 - 50	84 - 90	8.4 - 9.0	58 - 63	10
43 - 46	76 - 83	7.6 - 8.3	53 - 57	9
37 - 42	65 - 75	6.5 - 7.5	46 - 52	8
29 - 36	51 - 64	5.1 - 6.4	36 - 45	7
23 - 28	40 - 50	4.0 - 5.0	28 - 35	6
19 - 22	33 - 39	3.3 - 3.9	23 - 27	5 1)
15 - 18	26 - 32	2.6 - 3.2	18 - 22	4
11 - 14	19 - 25	1.9 - 2.5	13 - 17	3
4 - 10	7 - 18	0.7 - 1.8	5 - 12	2
<4	<7	<0.7	< 5	1 2)

1) Impostazioni di fabbrica.

2) Non utilizzare il sale a questo livello.

Come impostare il livello del decalcificatore

L'apparecchiatura deve essere in modalità di selezione programma.

- Per accedere alla modalità utente, tenere premuti contemporaneamente  e  finché le spie , ,  e  iniziano a lampeggiare e il display è vuoto.
- Premere .
 - Le spie ,  e  si spengono.
 - La spia  continua a lampeggiare.
 - Il display mostra l'impostazione corrente: ad es. **5 L** = livello 5.
- Premere ripetutamente il tasto  per modificare l'impostazione.
- Premere il tasto On/Off per confermare l'impostazione.

6.3 Contenitore del brillantante

Il brillantante permette di asciugare le stoviglie senza strisce o macchie.











Il brillantante viene erogato automaticamente durante la fase di risciacquo con acqua calda.

È possibile impostare la quantità di brillantante rilasciata tra il livello 1 (quantità minima) e il livello 6 (quantità massima). Il livello 0 disattiva il contenitore del brillantante che di conseguenza non viene rilasciato.

Impostazione di fabbrica: livello 4.

Come impostare il livello del brillantante

L'apparecchiatura deve essere in modalità di selezione programma.

- Per accedere alla modalità utente, tenere premuti contemporaneamente  e  finché le spie , ,  e  iniziano a lampeggiare e il display è vuoto.
- Premere .
 - Le spie ,  e  si spengono.
 - La spia  continua a lampeggiare.

- Il display mostra l'impostazione corrente: ad es. **4A** = livello 4.
 - I livelli di brillantante vanno da 0A a 6A.
 - Livello 0 = nessuna erogazione di brillantante.
3. Premere ripetutamente il tasto  per modificare l'impostazione.
 4. Premere il tasto On/Off per confermare l'impostazione.

6.4 Utilizzo del brillantante e delle pastiglie multifunzione

L'impostazione di fabbrica del contenitore del brillantante è con contenitore attivo. Ciò significa che il contenitore del brillantante eroga sempre il brillantante.

È possibile disattivare il contenitore del brillantante; in questo caso il contenitore non eroga brillantante solo se l'opzione Multitab viene attivata.











Se il contenitore è disattivato e non si seleziona l'opzione Multitab, il contenitore eroga il brillantante.

L'uso dell'opzione Multitab con il contenitore del brillantante disattivato, potrebbe non offrire risultati di asciugatura soddisfacenti.

Quando il contenitore del brillantante è disattivato, la spia del brillantante è sempre spenta quando l'opzione Multitab è attiva.

Come disattivare il contenitore del brillantante

L'apparecchiatura deve essere in modalità di selezione programma.

1. Per accedere alla modalità utente, tenere premuti contemporaneamente  e  finché le spie , ,  e  iniziano a lampeggiare e il display è vuoto.
2. Premere .
 - Le spie ,  e  si spengono.
 - La spia  continua a lampeggiare.

- Il display mostra l'impostazione corrente: **! d** = il contenitore del brillantante è sempre attivo (impostazione di fabbrica).
3. Premere  per cambiare l'impostazione.

 **d** = il contenitore del brillantante è disattivo.
 4. Premere il tasto On/Off per confermare l'impostazione.

6.5 MyFavourite

Questa opzione consente di impostare e memorizzare il programma usato più di frequente.

È possibile memorizzare solo 1 programma. Una nuova impostazione annulla la precedente.

Come salvare il programma MyFavourite

1. Impostare il programma che si desidera memorizzare. È anche possibile impostare le opzioni disponibili per il programma scelto.
2. Tenere premuto il tasto  finché la spia corrispondente non si accende in modo fisso.

Come impostare il programma MyFavourite

Premere .

- Si illumina la spia MyFavourite.
- Il display mostra il numero e la durata del programma.
- Se sono state salvate delle opzioni insieme al programma, le spie corrispondenti alle opzioni si accendono.

6.6 Segnali acustici







I segnali acustici vengono emessi in caso di malfunzionamento dell'apparecchiatura. Non è possibile disattivare questi segnali acustici.







C'è inoltre un segnale acustico che viene emesso al termine del programma. Per impostazione predefinita, questo segnale

acustico è disattivato ma è possibile attivarlo.

Come attivare il segnale acustico che indica il termine del programma

L'apparecchiatura deve essere in modalità di selezione programma.

1. Per accedere alla modalità utente, tenere premuti contemporaneamente  e  finché le spie ,  e  e  iniziano a lampeggiare e il display è vuoto.

2. Premere 
 - Le spie ,  e  si spengono.
 - La spia  continua a lampeggiare.
 - Il display mostra l'impostazione corrente:  = Segnale acustico non attivo.
3. Premere  per cambiare l'impostazione.

 = Segnale acustico attivo.

4. Premere il tasto On/Off per confermare l'impostazione.

7. OPZIONI

7.1 Opzioni



Le opzioni desiderate devono essere attivate ogni volta prima dell'avvio di un programma. Non è possibile attivare o disattivare le opzioni durante l'esecuzione di un programma.



Non tutte le opzioni sono compatibili tra loro. Se sono state selezionate delle opzioni non compatibili, l'apparecchiatura ne disattiva automaticamente una o diverse. Solo le spie delle opzioni ancora attive rimangono accese.

7.2 Multitab

Attivare questa opzione quando si utilizzano pastiglie multifunzione contenenti sale, brillantante e detersivo. Possono contenere anche altri agenti pulenti o di risciacquo.

Questa opzione disattiva il rilascio di sale. La spia del sale non si accende.

Questa opzione disattiva anche il rilascio di brillantante ma solo quando il contenitore corrispondente viene disattivato (la spia del brillantante non si accende). Se il contenitore del brillantante

viene attivato, il brillantante viene erogato anche con l'opzione Multitab attiva.

Utilizzando questa opzione, la durata del programma viene prolungata per aumentare i risultati di pulizia ed asciugatura con l'uso di pastiglie multifunzione.

Multitab non è un'opzione permanente e deve essere selezionata ad ogni ciclo.

Come attivare Multitab

Premere .

La spia corrispondente si accende.

7.3 TimeManager

L'opzione aumenta la pressione e la temperatura dell'acqua. Le fasi di lavaggio e di asciugatura sono più brevi.

La durata complessiva del programma si riduce di circa il 50%.

I risultati di lavaggio sono gli stessi che si ottengono con la normale durata del programma. I risultati di asciugatura possono ridursi.

Come attivare TimeManager

Premere , la spia corrispondente si accende.

Se l'opzione non è prevista con il programma selezionato, la spia

corrispondente non si accende o lampeggia velocemente per alcuni secondi, quindi si spegne.

Il display indica la durata aggiornata del programma.

8. PREPARAZIONE AL PRIMO UTILIZZO

1. **Accertarsi che il livello del decalcificatore dell'acqua attuale sia conforme alla durezza dell'acqua. In caso contrario, regolare il livello del decalcificatore dell'acqua.**
2. Riempire il contenitore del sale.
3. Riempire il contenitore del brillantante.
4. Aprire il rubinetto dell'acqua.
5. Avviare un programma per rimuovere possibili residui di lavorazione presenti all'interno dell'apparecchiatura. Non utilizzare il detersivo e non caricare stoviglie.

Quando si avvia un programma, l'apparecchiatura può impiegare fino a 5 minuti per rigenerare la resina nel decalcificatore. Può sembrare che l'apparecchiatura non funzioni correttamente. La fase di lavaggio si avvia soltanto al termine di tale procedura. La procedura viene ripetuta periodicamente.

8.1 Contenitore del sale



AVVERTENZA!

Utilizzare solo sale specifico per lavastoviglie.

Il sale viene utilizzato per rigenerare la resina nel decalcificatore e per assicurare buoni risultati di lavaggio nell'uso quotidiano.

Come riempire il contenitore del sale

1. Ruotare il tappo del contenitore del sale in senso antiorario e aprirlo.
2. Versare 1 litro d'acqua nel contenitore del sale (solo la prima volta).
3. Riempire il contenitore del sale.

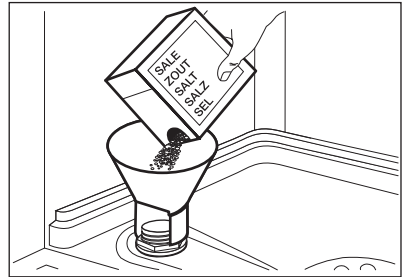

4. Togliere l'eventuale sale rimasto attorno all'apertura del contenitore.

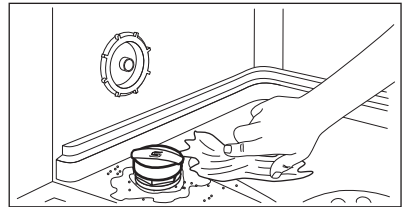

5. Ruotare il tappo del contenitore del sale in senso orario per chiuderlo.



Acqua e sale potrebbero fuoriuscire dal contenitore del sale durante il riempimento. Rischio di corrosione. Per evitarlo, avviare un programma dopo aver riempito il contenitore del sale.

8.2 Come riempire il contenitore del brillantante

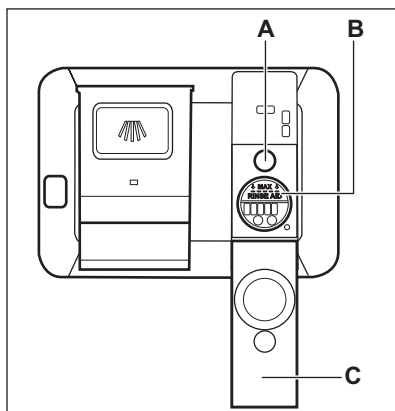

AVVERTENZA!

Utilizzare solo prodotti brillantanti specifici per lavastoviglie.

1. Aprire il coperchio (C).
2. Riempire il contenitore (B) finché il brillantante non raggiunge l'indicazione di "MAX".
3. Rimuovere l'eventuale brillantante fuoriuscito con un panno assorbente, per evitare che si formi troppa schiuma.
4. Chiudere il coperchio. Assicurarsi che il coperchio si blocchi in posizione.



Riempire il contenitore del brillantante quando la spia (A) diventa chiara.

9. UTILIZZO QUOTIDIANO

1. Aprire il rubinetto dell'acqua.
2. Premere il tasto On/Off per accendere l'apparecchiatura.

Verificare che l'apparecchiatura sia in modalità di selezione programma.

- Se la spia del sale è accesa, riempire il contenitore del sale.
 - Se la spia del brillantante è accesa, riempire il contenitore del brillantante.
3. Caricare i cestelli.
 4. Aggiungere il detersivo. Se si utilizza il detersivo in pastiglie multifunzione, attivare l'opzione Multitab.
 5. Impostare ed avviare il programma corretto per il tipo di carico ed il grado di sporco.

9.1 Utilizzo del detersivo

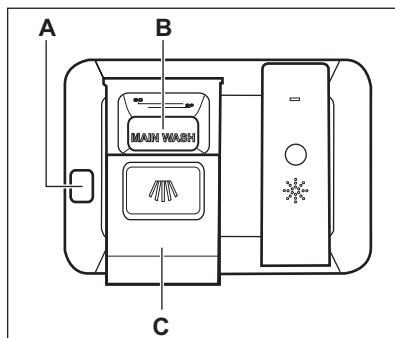

AVVERTENZA!

Utilizzare solo detersivo specifico per lavastoviglie.

1. Premere il tasto di sgancio (A) per aprire il coperchio (C).
2. Mettere il detersivo in polvere o in pastiglie nell'apposito contenitore (B).
3. Se il programma ha una fase di prelavaggio, mettere una piccola quantità di detersivo nella parte interna della porta dell'apparecchiatura.
4. Chiudere il coperchio. Assicurarsi che il coperchio si blocchi in posizione.

9.2 Impostazione ed avvio di un programma



Funzione Auto Off

Questa funzione permette di ridurre il consumo di energia disattivando automaticamente l'apparecchiatura quando non è in funzione.

La funzione si attiva:

- Dopo 5 minuti dal termine del programma.
- Dopo 5 minuti se il programma non è stato avviato.

Avvio di un programma

1. Tenere la porta dell'apparecchiatura socchiusa.
2. Premere il tasto On/Off per accendere l'apparecchiatura. Verificare che l'apparecchiatura sia in modalità di selezione programma.
3. Premere ripetutamente  finché il display non mostra il numero del programma che si desidera avviare. Il display indica il numero del programma per circa 3 secondi e poi la durata dello stesso.
 - Per impostare il programma MyFavourite, premere .
 - Le spie delle opzioni corrispondenti al programma MyFavourite si accendono.

Il display indica il numero del programma per circa 3 secondi e poi la durata dello stesso.

4. Impostare le opzioni disponibili.
5. Chiudere la porta dell'apparecchiatura per avviare il programma.

Avvio del programma con partenza ritardata

1. Impostare un programma.
2. Premere ripetutamente  finché il display indica l'intervallo desiderato per la partenza ritardata (da 1 a 24 ore).

Si accende la spia Partenza ritardata.

3. Chiudere la porta dell'apparecchiatura per avviare il conto alla rovescia. Una volta avviato il conto alla rovescia, è possibile aumentare il ritardo ma non modificare il programma e le opzioni. Appena è completato il conto alla rovescia, il programma si avvia.

Apertura della porta durante il funzionamento dell'apparecchiatura

Se si apre la porta mentre è in corso un programma, l'apparecchiatura si arresta. Quando si chiude nuovamente la porta, l'apparecchiatura riprende dal punto in cui era stata interrotta.



Se la porta rimane aperta per più di 30 secondi durante la fase di asciugatura, il programma in corso termina.

Annullamento della partenza ritardata mentre è in corso il conto alla rovescia

Quando si annulla la partenza ritardata, è necessario impostare nuovamente il programma e le opzioni.

Tenere premuto **Reset** finché l'apparecchiatura entra in modalità di selezione programma.

Annullamento del programma

Tenere premuto **Reset** finché l'apparecchiatura entra in modalità di selezione programma. Verificare che vi sia del detersivo nell'apposito contenitore prima di avviare un nuovo programma.

Fine programma

Quando al termine del programma si apre la porta, l'apparecchiatura si disattiva automaticamente.

Chiudere il rubinetto dell'acqua.

10. CONSIGLI E SUGGERIMENTI UTILI

10.1 Informazioni generali

I seguenti suggerimenti garantiranno una pulizia e risultati di asciugatura quotidiani ottimali ed aiuteranno a salvaguardare l'ambiente.

- Gettare i residui di cibo più grandi nella spazzatura.
- Non prelavare le stoviglie a mano. Se necessario, utilizzare il programma prelavaggio (se disponibile) o selezionare un programma con fase di prelavaggio.
- Utilizzare sempre tutto lo spazio presente nei cestelli.
- Quando si carica l'apparecchiatura, assicurarsi che le stoviglie vengano raggiunte interamente e lavate dall'acqua rilasciata dagli ugelli del mulinello. Verificare che gli oggetti non si tocchino o coprano.
- È possibile utilizzare il detersivo per lavastoviglie, il brillantante e il sale separatamente o le pastiglie multifunzione (ad es. "3 in 1", "4 in 1", "Tutto in uno"). Seguire le istruzioni riportate sulla confezione.
- Impostare il programma corretto per il tipo di carico ed il grado di sporco. Il programma ECO consente un utilizzo più efficiente di acqua ed elettricità per lavare stoviglie e posate con grado di sporco normale.

10.2 Se si utilizzano sale, brillantante e detersivo

- Utilizzare soltanto sale, brillantante e detersivo specifici per lavastoviglie. Altri prodotti possono danneggiare l'apparecchiatura.
- Le pastiglie multifunzione sono generalmente adatte in zone con una durezza dell'acqua fino a 21 °dH. Nelle zone che superano tale limite, il brillantante e il sale devono essere utilizzati insieme alle pastiglie multifunzione. Tuttavia, in zone con acqua dura e molto dura si consiglia di utilizzare solo detersivo (in polvere, gel, pastiglie senza funzioni aggiuntive), brillantante e sale separatamente per risultati di pulizia e asciugatura ottimali.

- Se si utilizzano le pastiglie multifunzione è possibile selezionare l'opzione Multitab (se disponibile). Questa opzione aumenta i risultati di pulizia e asciugatura con l'uso delle pastiglie multifunzione.
- Le pastiglie possono non sciogliersi completamente nei cicli brevi. Per evitare residui di detersivo sulle stoviglie, consigliamo di utilizzare il detersivo in pastiglie con i programmi lunghi.
- Non usare una dose di detersivo superiore alla quantità raccomandata. Osservare le istruzioni riportate sulla confezione del detersivo.

10.3 Cosa fare se non si desidera utilizzare più il detersivo in pastiglie multifunzione

Prima di iniziare ad usare separatamente detersivo, sale e brillantante attenersi alla procedura seguente:

1. Impostare il livello più alto del decalcificatore dell'acqua.
2. Assicurarsi che i contenitori del sale e del brillantante siano pieni.
3. Avviare il programma più breve con una fase di risciacquo. Non aggiungere il detersivo e non caricare i cestelli.
4. Una volta completato il programma, regolare il decalcificatore dell'acqua in base alla durezza dell'acqua locale.
5. Regolare la quantità di brillantante rilasciata.

10.4 Caricare i cestelli

- Utilizzare l'apparecchiatura esclusivamente per lavare articoli idonei al lavaggio in lavastoviglie.
- Non introdurre nell'apparecchiatura articoli di legno, osso, alluminio, peltro o rame.
- Non inserire nell'apparecchiatura oggetti che possano assorbire acqua (spugne, panni per la pulizia).
- Gettare i residui di cibo più grandi nella spazzatura.

- Ammorbidire le tracce di bruciato sulle stoviglie.
- Disporre gli utensili cavi (tazze, bicchieri e padelle) con l'apertura rivolta verso il basso.
- Verificare che i bicchieri non si tocchino l'un l'altro.
- Sistemare le posate e i piccoli oggetti nel cestello portaposate.
- Sistemare gli oggetti leggeri nel cestello superiore. In modo tale che non possano muoversi.
- Prima di avviare un programma, assicurarsi che i mulinelli possano ruotare liberamente.

10.5 Prima di avviare il programma

Verificare che:

- I filtri siano puliti e installati correttamente.
- Il tappo del contenitore del sale sia serrato.

- I fori sui mulinelli non siano ostruiti.
- Siano presenti il sale per lavastoviglie e il brillantante (a meno che non si utilizzino le pastiglie combinate).
- Le stoviglie siano riposte correttamente nei cestelli.
- Il programma sia adatto al tipo di carico e al grado di sporco.
- Si utilizzi la quantità corretta di detersivo e additivi.

10.6 Scaricare i cestelli

1. Lasciare raffreddare i piatti prima di estrarli dall'apparecchiatura. Le stoviglie calde possono essere più facilmente danneggiabili.
2. Vuotare prima il cestello inferiore e quindi quello superiore.



Al termine del programma, dell'acqua potrebbe rimanere sulle pareti e sulla porta dell'apparecchiatura.

11. PULIZIA E CURA



ATTENZIONE!

Prima di eseguire qualunque intervento di manutenzione, spegnere l'apparecchiatura ed estrarre la spina dalla presa.



Filtri sporchi e mulinelli ostruiti riducono i risultati di lavaggio. Eseguire controlli periodici e pulirli, se necessario.

11.1 Pulizia dei filtri

Il sistema del filtro si compone di 3 parti.

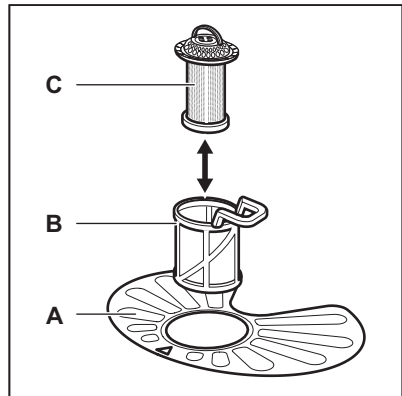

1. Ruotare il filtro (B) in senso antiorario e rimuoverlo.

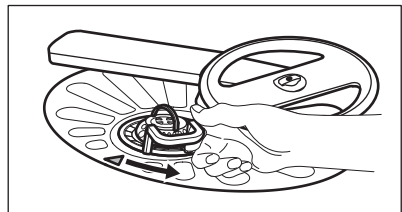

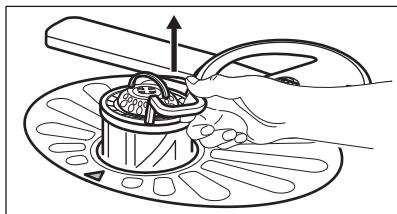

2. Estrarre il filtro (C) dal filtro (B).
3. Rimuovere il filtro piatto (A).

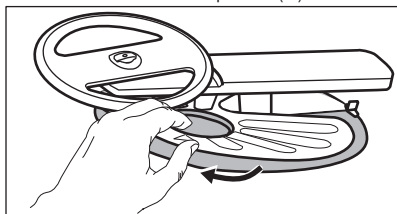

4. Lavare i filtri.

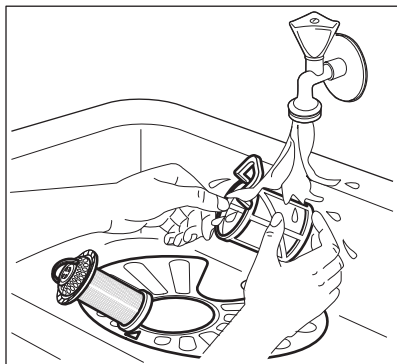

5. Assicurarsi che non vi siano residui di cibo o di sporco all'interno o attorno al bordo della vasca di raccolta.
6. Posizionare nuovamente il filtro piatto (A). Assicurarsi che sia posizionato correttamente al di sotto delle due guide.

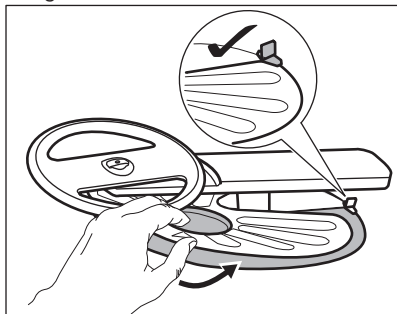

7. Rimontare i filtri (B) e (C).
8. Posizionare nuovamente il filtro (B) nel filtro piatto (A). Ruotarlo in senso orario finché non si blocca in posizione.

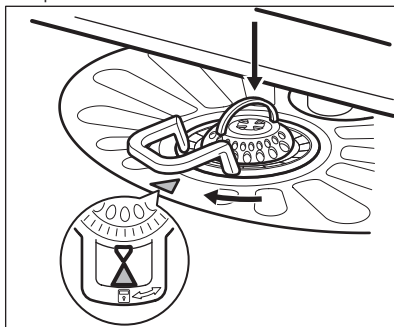

AVVERTENZA!

Un'errata posizione dei filtri può comportare scadenti risultati di lavaggio e danni all'apparecchiatura.

11.2 Pulizia dei mulinelli

Non rimuovere i mulinelli. Se i fori dei mulinelli sono ostruiti da residui di sporco, liberarli servendosi di un oggetto a punta fine.

11.3 Pulizia esterna

- Pulire l'apparecchiatura con un panno inumidito e morbido.
- Utilizzare solo detergenti neutri.
- Non usare prodotti abrasivi, spugnette abrasive o solventi.

11.4 Pulizia interna

- Pulire accuratamente l'apparecchiatura, inclusa la guarnizione in gomma della porta, con un panno morbido umido.
- Se si usano regolarmente programmi di breve durata, è possibile riscontrare depositi di grasso e calcare all'interno dell'apparecchiatura. Per evitarlo, si consiglia di avviare programmi lunghi almeno 2 volte al mese.

12. RISOLUZIONE DEI PROBLEMI

L'apparecchiatura non si avvia o si blocca durante il funzionamento. Prima di contattare il Centro di Assistenza autorizzato, tentare di risolvere il problema da soli con l'aiuto delle informazioni riportate in tabella.

In alcuni casi il display visualizza un codice allarme.

Problema e codice allarme	Possibile soluzione
Non è possibile accendere l'apparecchiatura.	<ul style="list-style-type: none"> • Verificare che la spina sia collegata alla presa elettrica. • Assicurarsi che il fusibile all'interno del quadro elettrico non sia danneggiato.
Il programma non si avvia.	<ul style="list-style-type: none"> • Controllare che la porta dell'apparecchiatura sia chiusa. • Se è stato impostato il ritardo, annullare l'impostazione o attendere il termine del conto alla rovescia. • L'apparecchiatura ha avviato la procedura di rigenerazione della resina all'interno del decalcificatore. La procedura dura all'incirca 5 minuti.
L'apparecchiatura non carica acqua. Il display visualizza <i>10</i> .	<ul style="list-style-type: none"> • Controllare che il rubinetto dell'acqua sia aperto. • Controllare che la pressione dell'acqua di alimentazione non sia troppo bassa. Per ottenere informazioni a questo proposito, contattare l'ente erogatore locale. • Controllare che il rubinetto dell'acqua non sia ostruito. • Controllare che il filtro nel tubo di carico non sia ostruito. • Verificare che il tubo di carico non sia attorcigliato o piegato.
L'apparecchiatura non scarica l'acqua. Il display visualizza <i>20</i> .	<ul style="list-style-type: none"> • Controllare che lo scarico del lavello non sia ostruito. • Verificare che il tubo di scarico non sia attorcigliato o piegato.
Il dispositivo anti-allagamento è attivo. Il display visualizza <i>30</i> .	<ul style="list-style-type: none"> • Chiudere il rubinetto dell'acqua e contattare il Centro di Assistenza autorizzato.

Una volta controllata l'apparecchiatura, spegnerla e riaccenderla. In caso di ricomparsa dell'anomalia, contattare il Centro di Assistenza autorizzato.

Per i codici allarme non presenti in tabella, contattare un Centro di Assistenza autorizzato.

12.1 I risultati di lavaggio e di asciugatura non sono soddisfacenti

Problema	Possibile soluzione
Su bicchieri e stoviglie rimangono delle striature biancastre o striature bluastre.	<ul style="list-style-type: none"> La quantità di brillantante erogata è eccessiva. Impostare il selettore del brillantante nella posizione inferiore. È stata utilizzata una dose eccessiva di detersivo.
Macchie e tracce di gocce d'acqua su bicchieri e stoviglie.	<ul style="list-style-type: none"> La quantità di brillantante erogata non è sufficiente. Impostare il selettore del brillantante nella posizione superiore. La causa potrebbe essere la qualità del brillantante.
Le stoviglie sono bagnate.	<ul style="list-style-type: none"> Il programma non dispone di una fase di asciugatura oppure questa fase viene eseguita a bassa temperatura. Il contenitore del brillantante è vuoto. La causa potrebbe essere la qualità del brillantante. La causa potrebbe essere la qualità del detersivo in pastiglie multifunzione. Provare un prodotto di una marca diversa o attivare il contenitore del brillantante e utilizzare il brillantante insieme al detersivo in pastiglie multifunzione.



Fare riferimento alla sezione "**Consigli e suggerimenti utili**" per trovare altre possibili cause.

13. DATI TECNICI

Dimensioni	Larghezza/Altezza/Profondità (mm)	596 / 850 / 610
Collegamento elettrico 1)	Tensione (V)	220 - 240
	Frequenza (Hz)	50
Pressione dell'acqua di alimentazione	bar (minima e massima)	0.5 - 8
	MPa (minima e massima)	0.05 - 0.8
Collegamento dell'acqua	Acqua fredda o calda 2)	max. 60°C
Capacità	Coperti	13
Consumo di energia	Modalità Acceso (W)	0.99
Consumo di energia	Modalità Spento (W)	0.10

1) Per altri valori, fare riferimento alla targhetta dei dati.

2) Consigliamo il collegamento all'acqua calda se prodotta mediante utilizzo di fonti di energia alternativa (per es. pannelli solari, impianti eolici) per ridurre il consumo di energia.

14. CONSIDERAZIONI SULL'AMBIENTE

Riciclare i materiali con il simbolo .
Buttare l'imballaggio negli appositi contenitori per il riciclaggio. Aiutare a proteggere l'ambiente e la salute umana e a riciclare rifiuti derivanti da apparecchiature elettriche ed elettroniche.

Non smaltire le apparecchiature che riportano il simbolo  insieme ai normali rifiuti domestici. Portare il prodotto al punto di riciclaggio più vicino o contattare il comune di residenza.

www.electrolux.com/shop



117894440-A-422014

