



**Electrolux**  
**REX**



TT4451

IT LAVASTOVIGLIE

ISTRUZIONI PER L'USO



## INDICE

1. INFORMAZIONI PER LA SICUREZZA.....	3
2. ISTRUZIONI DI SICUREZZA.....	4
3. DESCRIZIONE DEL PRODOTTO.....	6
4. PANNELLO DEI COMANDI.....	6
5. PROGRAMMI.....	7
6. IMPOSTAZIONI.....	8
7. PREPARAZIONE AL PRIMO UTILIZZO.....	9
8. UTILIZZO QUOTIDIANO.....	11
9. CONSIGLI E SUGGERIMENTI UTILI.....	12
10. PULIZIA E CURA.....	13
11. RISOLUZIONE DEI PROBLEMI.....	15
12. DATI TECNICI.....	16

## PENSATI PER VOI

Grazie per aver acquistato un'apparecchiatura Electrolux. Avete scelto un prodotto che ha alle spalle decenni di esperienza professionale e innovazione. Ingegnoso ed elegante, è stato progettato pensando a voi. Quindi, in qualsiasi momento desiderate utilizzarlo, potete esser certi di ottenere sempre i migliori risultati.

Benvenuti in Electrolux.

**Visitate il nostro sito web per:**



Ricevere consigli, scaricare i nostri opuscoli, eliminare eventuali anomalie, ottenere informazioni sull'assistenza:

**[www.electrolux.com](http://www.electrolux.com)**



Registrare il vostro prodotto e ricevere un servizio migliore:

**[www.registerelectrolux.com](http://www.registerelectrolux.com)**



Acquistare accessori, materiali di consumo e ricambi originali per la vostra apparecchiatura:

**[www.electrolux.com/shop](http://www.electrolux.com/shop)**

## SERVIZIO CLIENTI E MANUTENZIONE

Consigliamo sempre l'impiego di ricambi originali.

Quando si contatta il Centro di Assistenza, accertarsi di disporre dei seguenti dati:

Modello, PNC, numero di serie.

Le informazioni si trovano sulla targhetta dei dati.



Avvertenza/Attenzione - Importanti Informazioni per la sicurezza



Informazioni e suggerimenti generali



Informazioni sull'ambiente

Con riserva di modifiche.

# 1. ⚠️ INFORMAZIONI PER LA SICUREZZA

Leggere attentamente le istruzioni fornite prima di installare e utilizzare l'apparecchiatura. Il produttore non è responsabile se un'installazione ed un uso non corretto dell'apparecchiatura provocano lesioni e danni. Tenere sempre le istruzioni a portata di mano come riferimento futuro.

## 1.1 Avvertenze di sicurezza generali

- L'apparecchiatura è destinata all'uso domestico e applicazioni simili, tra cui:
  - case di campagna; cucine di negozi, uffici e altri ambienti di lavoro;
  - clienti di hotel, motel, bed and breakfast e altri ambienti residenziali.
- Non apportare modifiche alle specifiche di questa apparecchiatura.
- La pressione di esercizio dell'acqua (minima e massima) deve essere compresa tra 0.5 (0.05) / 8 (0.8) bar (Mpa)
- Rispettare il numero massimo di 9 coperti.
- Se il cavo di alimentazione è danneggiato, deve essere sostituito dal produttore, da un tecnico autorizzato o da una persona qualificata per evitare situazioni di pericolo.
- Sistemare i coltelli e le posate appuntite nel cestello portaposate con l'estremità rivolta verso il basso o in posizione orizzontale.
- Non tenere la porta dell'apparecchiatura aperta senza supervisione per evitare di caderci.
- Prima di eseguire qualunque intervento di manutenzione, spegnere l'apparecchiatura ed estrarre la spina dalla presa.
- Non nebulizzare acqua né utilizzare vapore per pulire l'apparecchiatura.
- L'apparecchiatura deve essere collegata correttamente all'impianto idrico con i tubi nuovi forniti. I tubi usati non devono essere riutilizzati.

## 1.2 Sicurezza dei bambini e delle persone vulnerabili

- Questa apparecchiatura può essere usata da bambini a partire dagli 8 anni e da adulti con limitate capacità fisiche, sensoriali o mentali o con scarsa esperienza o conoscenza sull'uso dell'apparecchiatura, solamente se sorvegliati o se istruiti relativamente all'uso dell'apparecchiatura e se hanno compreso i rischi coinvolti.
- Non consentire ai bambini di giocare con l'apparecchiatura.
- Tenere i detersivi fuori dalla portata dei bambini.
- Tenere i bambini e gli animali domestici lontano dall'oblò dell'apparecchiatura quando è aperto.
- La pulizia e gli interventi di manutenzione non devono essere eseguiti dai bambini senza supervisione.

## 2. ISTRUZIONI DI SICUREZZA

### 2.1 Installazione

- Rimuovere tutti i materiali di imballaggio.
- Non installare o utilizzare l'apparecchiatura se è danneggiata.
- Non collocare o usare l'apparecchiatura in un luogo in cui la temperatura possa scendere al di sotto di 0°C.
- Attenersi alle istruzioni fornite insieme all'apparecchiatura.
- Assicurarsi che l'apparecchiatura sia installata sotto e vicino a parti adeguatamente ancorate a una struttura fissa.

### 2.2 Collegamento elettrico



#### **AVVERTENZA!**

Rischio di incendio e scossa elettrica.

- Utilizzare sempre una presa elettrica con contatto di protezione correttamente installata.
  - Non utilizzare prese multiple e prolunghe.
  - Accertarsi di non danneggiare la spina e il cavo. Qualora il cavo elettrico debba essere sostituito, l'intervento dovrà essere effettuato dal nostro Centro di Assistenza autorizzato.
  - Inserire la spina di alimentazione nella presa solo al termine dell'installazione. Verificare che la spina di alimentazione rimanga accessibile dopo l'installazione.
  - Non tirare il cavo di alimentazione per scollegare l'apparecchiatura. Tirare sempre dalla spina.
  - Questa apparecchiatura è conforme alle direttive CEE.
  - Solo per il Regno Unito e l'Irlanda. L'apparecchiatura è dotata di spina di alimentazione da 13 amp. Se si rendesse necessario cambiare il fusibile della spina di alimentazione, utilizzarne uno da 13 amp ASTA (BS 1362).
- L'apparecchiatura deve disporre di una messa a terra.
  - Verificare che i dati elettrici riportati sulla targhetta dei dati corrispondano a quelli dell'impianto. In caso contrario, contattare un elettricista.

## 2.3 Collegamento dell'acqua

- Accertarsi di non danneggiare i tubi di carico e scarico dell'acqua.
- Prima di collegare l'apparecchiatura a tubazioni nuove o non utilizzate per un lungo periodo, far scorrere l'acqua finché non è limpida.
- La prima volta che si usa l'apparecchiatura, accertarsi che non vi siano perdite.
- Il tubo di carico dell'acqua è dotato di una guaina protettiva esterna trasparente. Se il tubo è danneggiato, l'acqua nel tubo diventa scura.
- Se il tubo di carico è danneggiato, scollegare immediatamente la spina dalla presa elettrica. Contattare il Centro di Assistenza autorizzato per sostituire il tubo di carico dell'acqua.

## 2.4 Utilizzo

- Non sedersi o salire sulla porta aperta.
- I detersivi per la lavastoviglie sono pericolosi. Osservare le istruzioni di sicurezza riportate sulla confezione del detersivo.
- Non bere o giocare con l'acqua all'interno dell'apparecchiatura.
- Non rimuovere i piatti dall'apparecchiatura fino al completamento del programma. Potrebbe rimanere del detersivo sulle stoviglie.
- L'apparecchiatura può rilasciare vapore caldo se si apre la porta durante lo svolgimento del programma.

- Non appoggiare o tenere liquidi o materiali infiammabili, né oggetti facilmente incendiabili sull'apparecchiatura, al suo interno o nelle immediate vicinanze.

## 2.5 Assistenza Tecnica

- Contattare il Centro di Assistenza autorizzato per riparare l'apparecchiatura. Consigliamo di utilizzare esclusivamente ricambi originali.
- Quando si contatta il Centro di Assistenza autorizzato, accertarsi di disporre delle seguenti informazioni riportate sulla targhetta dei dati.  
Modello:  
PNC:  
Numero di serie:

## 2.6 Smaltimento



### **AVVERTENZA!**

Rischio di lesioni o soffocamento.

- Staccare la spina dall'alimentazione elettrica.
- Tagliare il cavo di rete e smaltirlo.
- Rimuovere il blocco porta per evitare che bambini e animali domestici rimangano chiusi all'interno dell'apparecchiatura.

### 3. DESCRIZIONE DEL PRODOTTO

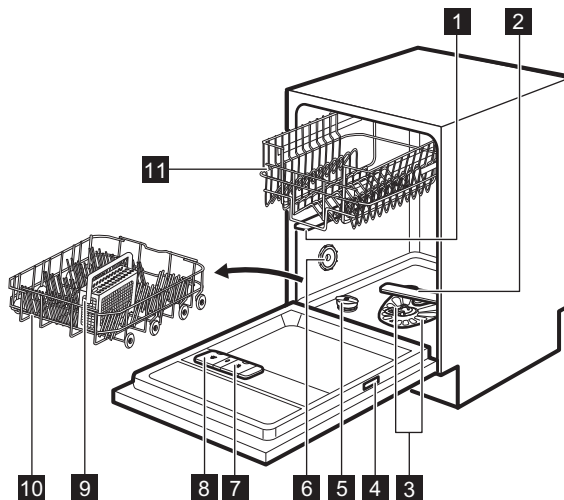

- |                                   |                                       |
|-----------------------------------|---------------------------------------|
| <b>1</b> Mulinello superiore      | <b>7</b> Contenitore del brillantante |
| <b>2</b> Mulinello inferiore      | <b>8</b> Contenitore del detersivo    |
| <b>3</b> Filtri                   | <b>9</b> Cestello portaposate         |
| <b>4</b> Targhetta dei dati       | <b>10</b> Cestello inferiore          |
| <b>5</b> Contenitore del sale     | <b>11</b> Cestello superiore          |
| <b>6</b> Apertura di ventilazione |                                       |

### 4. PANNELLO DEI COMANDI

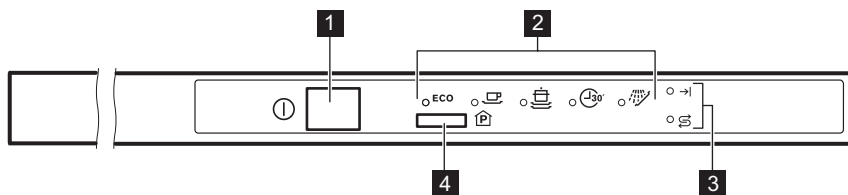

- |                             |                          |
|-----------------------------|--------------------------|
| <b>1</b> Tasto On/Off       | <b>4</b> Tasto Programmi |
| <b>2</b> Spie del programma |                          |
| <b>3</b> Spie               |                          |

## 4.1 Spie

Spia	Descrizione
→	Spia di fine.
⊞	Spia del sale. La spia è spenta durante l'esecuzione del programma.

## 5. PROGRAMMI

Programma	Grado di sporco Tipo di carico	Fasi del programma	Valori di consumo 1)		
			Durata (min)	Energia (kWh)	Acqua (l)
<b>ECO 2)</b>	Sporco normale Stoviglie e posate	<ul style="list-style-type: none"> <li>• Prelavaggio</li> <li>• Lavaggio a 50°C</li> <li>• Risciacqui</li> <li>• Asciugatura</li> </ul>	195	0.88	9.5
	Sporco intenso Stoviglie miste, posate e pentole	<ul style="list-style-type: none"> <li>• Prelavaggio</li> <li>• Lavaggio a 70°C</li> <li>• Risciacqui</li> <li>• Asciugatura</li> </ul>	130 - 150	1.0 - 1.2	11 - 13
	Sporco normale Stoviglie e posate	<ul style="list-style-type: none"> <li>• Prelavaggio</li> <li>• Lavaggio a 65°C</li> <li>• Risciacqui</li> <li>• Asciugatura</li> </ul>	100 - 110	1.2 - 1.6	15 - 16
	Sporco fresco Stoviglie e posate	<ul style="list-style-type: none"> <li>• Lavaggio a 60°C o 65°C</li> <li>• Risciacqui</li> </ul>	30	0.8	8
	Tutto	<ul style="list-style-type: none"> <li>• Prelavaggio</li> </ul>	14	0.1	4

1) I valori possono variare a seconda della pressione e della temperatura dell'acqua, delle variazioni dell'alimentazione elettrica, delle opzioni selezionate e della quantità di stoviglie.

2) Questo programma consente un utilizzo più efficiente di acqua ed elettricità per lavare stoviglie e posate con grado di sporco normale. (Programma standard per gli istituti di prova).

3) Con questo programma è possibile lavare un carico di stoviglie con sporco fresco. Garantisce buoni risultati di lavaggio in breve tempo.

4) Questo programma risciacqua rapidamente le stoviglie per impedire che i residui di cibo si attacchino alle stesse e che l'apparecchiatura emani odori sgradevoli. Non utilizzare il detersivo con questo programma.

### 5.1 Informazioni per gli istituti di prova

Per le informazioni necessarie, relative alle prestazioni inviare una mail a:

[info.test@dishwasher-production.com](mailto:info.test@dishwasher-production.com)

Riportare il numero del prodotto (PNC) che si trova sulla targhetta dei dati.

## 6. IMPOSTAZIONI

### 6.1 Modalità selezione programma e modalità utente

Quando l'apparecchiatura si trova in modalità di selezione programma, è possibile impostare un programma ed accedere alla modalità utente.

#### In modalità utente è possibile modificare le seguenti impostazioni:

- Il livello del decalcificatore dell'acqua in base alla durezza dell'acqua.
- L'attivazione o disattivazione del segnale acustico al termine del programma.

#### Tali impostazioni vengono memorizzate fino alla successiva modifica.

### Come impostare la modalità di selezione programma

L'apparecchiatura è in modalità di selezione programma quando tutte le spie dei programmi sono accese.

Quando si attiva l'apparecchiatura, generalmente questa si trova in modalità

di selezione programma. Tuttavia, in caso contrario, è possibile impostare la modalità di selezione programma come segue:

Tenere premuto il tasto di selezione programmi finché l'apparecchiatura entra in modalità di selezione programma.

### 6.2 Decalcificatore dell'acqua

Il decalcificatore rimuove dall'acqua i minerali che avrebbero effetti negativi sui risultati di lavaggio e sull'apparecchiatura.

La durezza dell'acqua dipende dal contenuto di questi minerali. La durezza dell'acqua è misurata in scale equivalenti.

Il decalcificatore dell'acqua deve essere regolato in base alla durezza dell'acqua locale. Per informazioni sulla durezza dell'acqua nella propria zona è possibile rivolgersi all'ente erogatore locale. È importante impostare il livello corretto del decalcificatore dell'acqua per garantire buoni risultati di lavaggio.

#### Durezza dell'acqua

Gradi tedeschi (°dH)	Gradi francesi (°fH)	mmol/l	Gradi Clarke	Livello del decalcificatore dell'acqua
47 - 50	84 - 90	8.4 - 9.0	58 - 63	10
43 - 46	76 - 83	7.6 - 8.3	53 - 57	9
37 - 42	65 - 75	6.5 - 7.5	46 - 52	8
29 - 36	51 - 64	5.1 - 6.4	36 - 45	7
23 - 28	40 - 50	4.0 - 5.0	28 - 35	6
19 - 22	33 - 39	3.3 - 3.9	23 - 27	5 <b>1)</b>
15 - 18	26 - 32	2.6 - 3.2	18 - 22	4
11 - 14	19 - 25	1.9 - 2.5	13 - 17	3
4 - 10	7 - 18	0.7 - 1.8	5 - 12	2
<4	<7	<0.7	< 5	1 <b>2)</b>



**1)** Impostazioni di fabbrica

**2)** Non utilizzare il sale a questo livello.



## Come impostare il livello del decalcificatore

L'apparecchiatura deve essere in modalità di selezione programma.

1. Per accedere alla modalità utente, tenere premuto il tasto di selezione programmi finché la spia **ECO** inizia a lampeggiare e la spia  si accende in maniera fissa.
2. Attendere fino a quando la spia  si spegne e la spia  $\rightarrow$  | inizia a lampeggiare. La spia **ECO** continua a lampeggiare. La spia lampeggiante intermittente  $\rightarrow$  | indica il livello attualmente impostato.
  - Ad es. 5 lampeggiamenti + pausa + 5 lampeggiamenti = livello 5.
3. Premere ripetutamente il tasto di selezione programmi per modificare l'impostazione. Ogni volta che si preme il tasto di selezione programmi, il numero del livello aumenta. Dopo il livello 10 si torna al livello 1.
4. Premere il tasto On/Off per confermare l'impostazione.

### 6.3 Segnali acustici



I segnali acustici vengono emessi in caso di malfunzionamento dell'apparecchiatura. Non è possibile disattivare questi segnali acustici.

C'è inoltre un segnale acustico che viene emesso al termine del programma. Per

impostazione predefinita, questo segnale acustico è disattivato ma è possibile attivarlo.

## Come attivare il segnale acustico che indica il termine del programma

L'apparecchiatura deve essere in modalità di selezione programma.

1. Per accedere alla modalità utente, tenere premuto il tasto di selezione programmi finché la spia **ECO** inizia a lampeggiare e la spia  si accende in maniera fissa.
2. Premere immediatamente il tasto di selezione programmi.
  - La spia **ECO** si accende in maniera fissa.
  - La spia  inizia a lampeggiare.
3. Attendere finché la spia **ECO** non si spegne. La spia  continua a lampeggiare.
  - Il spia di fine indica l'impostazione corrente: Spia di fine spenta = segnale acustico spento.
4. Premere il tasto di selezione programmi per cambiare l'impostazione.
  - Spia di fine accesa = segnale acustico acceso.
5. Premere il tasto On/Off per confermare l'impostazione.

## 7. PREPARAZIONE AL PRIMO UTILIZZO

1. **Accertarsi che il livello del decalcificatore dell'acqua attuale sia conforme alla durezza dell'acqua. In caso contrario, regolare il livello del decalcificatore dell'acqua.**
2. Riempire il contenitore del sale.
3. Riempire il contenitore del brillantante.
4. Aprire il rubinetto dell'acqua.
5. Avviare un programma per rimuovere possibili residui di lavorazione presenti all'interno dell'apparecchiatura. Non

utilizzare il detersivo e non caricare stoviglie.

Quando si avvia un programma, l'apparecchiatura può impiegare fino a 5 minuti per rigenerare la resina nel decalcificatore. Può sembrare che l'apparecchiatura non funzioni correttamente. La fase di lavaggio si avvia soltanto al termine di tale procedura. La procedura viene ripetuta periodicamente.

## 7.1 Contenitore del sale



### AVVERTENZA!

Utilizzare solo sale specifico per lavastoviglie.

Il sale viene utilizzato per rigenerare la resina nel decalcificatore e per assicurare buoni risultati di lavaggio nell'uso quotidiano.

### Come riempire il contenitore del sale

1. Ruotare il tappo del contenitore del sale in senso antiorario e aprirlo.
2. Versare 1 litro d'acqua nel contenitore del sale (solo la prima volta).
3. Riempire il contenitore del sale.

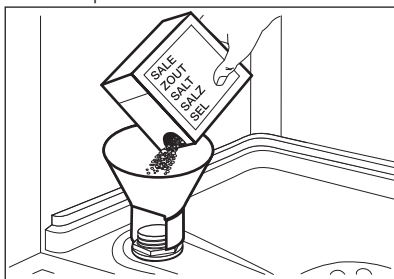

4. Togliere l'eventuale sale rimasto attorno all'apertura del contenitore.

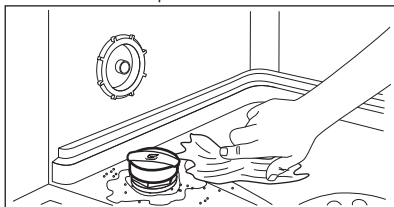

5. Ruotare il tappo del contenitore del sale in senso orario per chiuderlo.



Acqua e sale potrebbero fuoriuscire dal contenitore del sale durante il riempimento. Rischio di corrosione. Per evitarlo, avviare un programma dopo aver riempito il contenitore del sale.

## 7.2 Come riempire il contenitore del brillantante

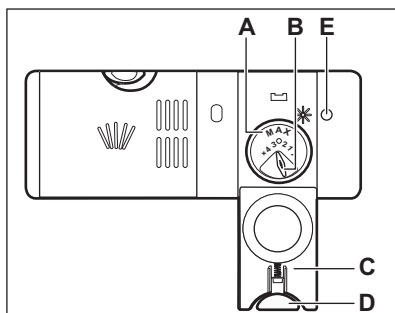
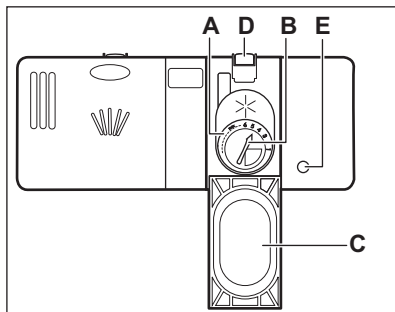

### AVVERTENZA!

Utilizzare solo prodotti brillantanti specifici per lavastoviglie.

1. Premere il tasto di sgancio (D) per aprire il coperchio (C).
2. Versare il brillantante nel contenitore (A) finché il liquido raggiunge il livello di max.
3. Rimuovere l'eventuale brillantante fuoriuscito con un panno assorbente, per evitare che si formi troppa schiuma.
4. Chiudere il coperchio. Assicurarsi che il pulsante di sgancio si blocchi in posizione.



Riempire il contenitore del brillantante quando la spia (E) diventa trasparente.

- i** È possibile ruotare il selettore del dosaggio **(B)** tra la posizione 1 (quantità minima) e la posizione 4 o 6 (quantità massima).

## 8. UTILIZZO QUOTIDIANO

1. Aprire il rubinetto dell'acqua.
2. Premere il tasto On/Off per accendere l'apparecchiatura.

Verificare che l'apparecchiatura sia in modalità di selezione programma.

- Se la spia del sale è accesa, riempire il contenitore del sale.
3. Caricare i cestelli.
  4. Aggiungere il detersivo.
  5. Impostare ed avviare il programma corretto per il tipo di carico ed il grado di sporco.

### 8.1 Utilizzo del detersivo

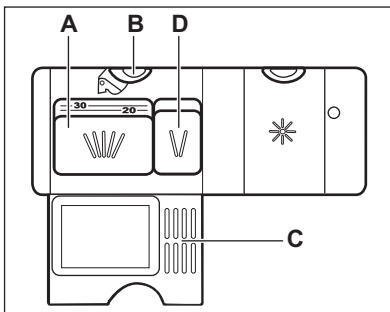
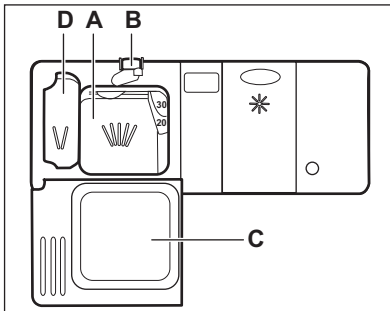

1. Premere il tasto di sgancio **(B)** per aprire il coperchio **(C)**.
2. Mettere il detersivo in polvere o in pastiglie nell'apposito contenitore **(A)**.

3. Se il programma prevede una fase di prelavaggio, mettere una piccola quantità di detersivo nel contenitore **(D)**.
4. Chiudere il coperchio. Assicurarsi che il pulsante di sgancio si blocchi in posizione.

### 8.2 Utilizzo delle pastiglie multifunzione

Quando si usano pastiglie che contengono sale e brillantante, non riempire il contenitore del sale e del brillantante.

1. Impostare il decalcificatore dell'acqua sul livello più basso.
2. Impostare il contenitore del brillantante sulla posizione inferiore.

### 8.3 Impostazione ed avvio di un programma

#### Avvio di un programma

1. Aprire il rubinetto dell'acqua.
2. Premere il tasto On/Off per accendere l'apparecchiatura. Verificare che l'apparecchiatura sia in modalità di selezione programma.
3. Premere ripetutamente il tasto di selezione programmi finché la spia del programma che si desidera impostare non si accende.
4. Chiudere la porta dell'apparecchiatura per avviare il programma.

#### Apertura della porta durante il funzionamento dell'apparecchiatura

Se si apre la porta mentre è in corso un programma, l'apparecchiatura si arresta.

Quando si chiude nuovamente la porta, l'apparecchiatura riprende dal punto in cui era stata interrotta.

## Annullamento del programma

Tenere premuto il tasto di selezione programmi finché l'apparecchiatura entra in modalità di selezione programma. Verificare che vi sia del detersivo nell'apposito contenitore prima di avviare un nuovo programma.

## Termine del programma

Una volta terminato il programma, la spia →| si accende.

1. Premere il tasto On/Off per spegnere l'apparecchiatura.
2. Chiudere il rubinetto dell'acqua.



Se l'apparecchiatura non viene disattivata entro 5 minuti, tutte le spie si spengono. Ciò contribuisce a ridurre il consumo di energia.

# 9. CONSIGLI E SUGGERIMENTI UTILI

## 9.1 Informazioni generali

I seguenti suggerimenti garantiranno una pulizia e risultati di asciugatura quotidiani ottimali ed aiuteranno a salvaguardare l'ambiente.

- Gettare i residui di cibo più grandi nella spazzatura.
- Non prelavare le stoviglie a mano. Se necessario, utilizzare il programma prelavaggio (se disponibile) o selezionare un programma con fase di prelavaggio.
- Utilizzare sempre tutto lo spazio presente nei cestelli.
- Quando si carica l'apparecchiatura, assicurarsi che le stoviglie vengano raggiunte interamente e lavate dall'acqua rilasciata dagli ugelli del mulinello. Verificare che gli oggetti non si tocchino o coprano.
- È possibile utilizzare il detersivo per lavastoviglie, il brillantante e il sale separatamente o le pastiglie multifunzione (ad es. "3 in 1", "4 in 1", "Tutto in uno"). Seguire le istruzioni riportate sulla confezione.
- Impostare il programma corretto per il tipo di carico ed il grado di sporco. Il programma ECO consente un utilizzo più efficiente di acqua ed elettricità per lavare stoviglie e posate con grado di sporco normale.

## 9.2 Se si utilizzano sale, brillantante e detersivo

- Utilizzare soltanto sale, brillantante e detersivo specifici per lavastoviglie. Altri prodotti possono danneggiare l'apparecchiatura.
- Le pastiglie multifunzione sono generalmente adatte in zone con una durezza dell'acqua fino a 21°dH. Nelle zone che superano tale limite, il brillantante e il sale devono essere utilizzati insieme alle pastiglie multifunzione. Tuttavia, in zone con acqua dura e molto dura si consiglia di utilizzare detersivo solo (in polvere, gel, pastiglie senza funzioni aggiuntive), brillantante e sale separatamente per risultati di pulizia e asciugatura ottimali.
- Se si utilizzano le pastiglie multifunzione è possibile selezionare l'opzione Multitab (se disponibile). Questa opzione aumenta i risultati di pulizia e asciugatura con l'uso delle pastiglie multifunzione.
- Le pastiglie possono non sciogliersi completamente nei cicli brevi. Per evitare residui di detersivo sulle stoviglie, consigliamo di utilizzare il detersivo in pastiglie con i programmi lunghi.
- Non usare una dose di detersivo superiore alla quantità raccomandata.

Osservare le istruzioni riportate sulla confezione del detersivo.

### 9.3 Cosa fare se non si desidera utilizzare più il detersivo in pastiglie multifunzione

Prima di iniziare ad usare separatamente detersivo, sale e brillantante attenersi alla procedura seguente:

1. Impostare il livello più alto del decalcificatore dell'acqua.
2. Assicurarsi che i contenitori del sale e del brillantante siano pieni.
3. Avviare il programma più breve con una fase di risciacquo. Non aggiungere il detersivo e non caricare i cestelli.
4. Una volta completato il programma, regolare il decalcificatore dell'acqua in base alla durezza dell'acqua locale.
5. Regolare la quantità di brillantante rilasciata.

### 9.4 Caricare i cestelli

- Utilizzare l'apparecchiatura esclusivamente per lavare articoli idonei al lavaggio in lavastoviglie.
- Non introdurre nell'apparecchiatura articoli di legno, osso, alluminio, peltro o rame.
- Non inserire nell'apparecchiatura oggetti che possano assorbire acqua (spugne, panni).
- Rimuovere i residui di cibo più consistenti dalle stoviglie e buttarli nella spazzatura.
- Ammorbidire le tracce di bruciato sulle stoviglie.
- Disporre gli utensili cavi (tazze, bicchieri e padelle) con l'apertura rivolta verso il basso.

- Verificare che i bicchieri non si tocchino l'un l'altro.
- Sistemare le posate e i piccoli oggetti nel cestello portaposate.
- Sistemare gli oggetti leggeri nel cestello superiore in modo tale che non possano muoversi.
- Prima di avviare un programma, assicurarsi che i mulinelli possano ruotare liberamente.

### 9.5 Prima di avviare il programma

Verificare che:

- I filtri siano puliti e installati correttamente.
- Il tappo del contenitore del sale sia serrato.
- I fori sui mulinelli non siano ostruiti.
- Siano presenti il sale per lavastoviglie e il brillantante (a meno che non si utilizzino le pastiglie multifunzione).
- Le stoviglie siano riposte correttamente nei cestelli.
- Il programma sia adatto al tipo di carico e al grado di sporco.
- Si utilizzi la quantità corretta di detersivo e additivi.

### 9.6 Scaricare i cestelli

1. Lasciare raffreddare i piatti prima di estrarli dall'apparecchiatura. Le stoviglie calde possono essere più facilmente danneggiabili.
2. Vuotare prima il cestello inferiore e quindi quello superiore.



Al termine del programma, dell'acqua potrebbe rimanere sulle pareti e sulla porta dell'apparecchiatura.

## 10. PULIZIA E CURA



### AVVERTENZA!

Prima di eseguire qualunque intervento di manutenzione, spegnere l'apparecchiatura ed estrarre la spina dalla presa.



Filtri sporchi e mulinelli ostruiti riducono i risultati di lavaggio. Eseguire controlli periodici e pulirli, se necessario.

## 10.1 Pulizia dei filtri

Il sistema del filtro si compone di 3 parti.

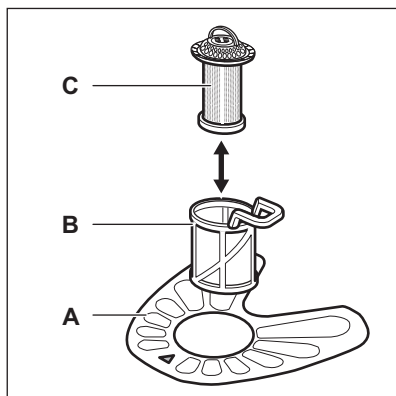

1. Ruotare il filtro (B) in senso antiorario e rimuoverlo.

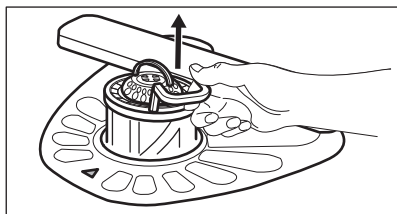
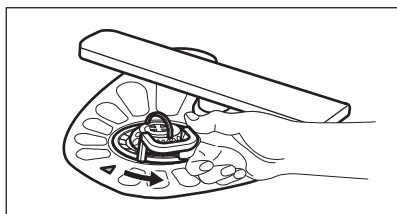

2. Estrarre il filtro (C) dal filtro (B).
3. Rimuovere il filtro piatto (A).

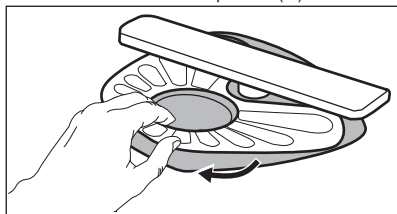

4. Lavare i filtri.

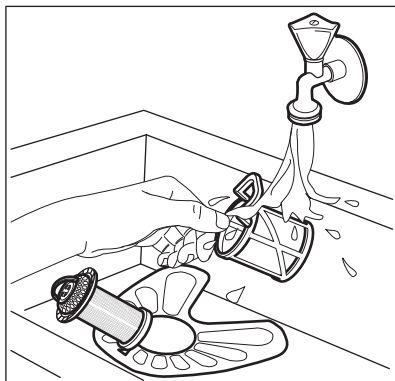

5. Assicurarsi che non vi siano residui di cibo o di sporco all'interno o attorno al bordo della vasca di raccolta.
6. Posizionare nuovamente il filtro piatto (A). Assicurarsi che sia posizionato correttamente al di sotto delle due guide.

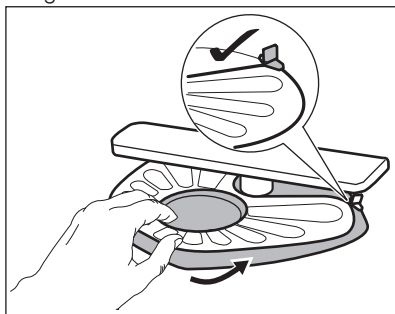

7. Rimontare i filtri (B) e (C).
8. Posizionare nuovamente il filtro (B) nel filtro piatto (A). Ruotarlo in senso orario finché non si blocca in posizione.

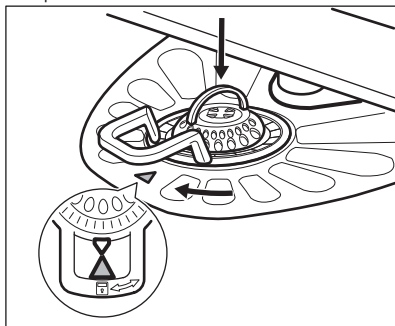

**AVVERTENZA!**

Un'errata posizione dei filtri può comportare scadenti risultati di lavaggio e danni all'apparecchiatura.

**10.2 Pulizia dei mulinelli**

Non rimuovere i mulinelli. Se i fori dei mulinelli sono ostruiti da residui di sporco, liberarli servendosi di un oggetto a punta fine.

**10.3 Pulizia esterna**

- Pulire l'apparecchiatura con un panno inumidito e morbido.

- Utilizzare solo detersivi neutri.
- Non usare prodotti abrasivi, spugnette abrasive o solventi.

**10.4 Pulizia interna**

- Pulire accuratamente l'apparecchiatura, inclusa la guarnizione in gomma della porta, con un panno morbido umido.
- Se si usano regolarmente programmi di breve durata, è possibile riscontrare depositi di grasso e calcare all'interno dell'apparecchiatura. Per evitarlo, si consiglia di avviare programmi lunghi almeno 2 volte al mese.

**11. RISOLUZIONE DEI PROBLEMI**

Se l'apparecchiatura non si avvia o si arresta durante il funzionamento, prima di contattare il Centro di Assistenza autorizzato, tentare di risolvere il problema da soli con l'aiuto delle informazioni riportate in tabella.

In alcuni casi la spia di fine lampeggia ad intermittenza ad indicare un guasto.

<b>Problema e codice allarme</b>	<b>Possibile soluzione</b>
Non è possibile accendere l'apparecchiatura.	<ul style="list-style-type: none"> <li>• Verificare che la spina sia collegata alla presa elettrica.</li> <li>• Assicurarci che il fusibile all'interno del quadro elettrico non sia danneggiato.</li> </ul>
Il programma non si avvia.	<ul style="list-style-type: none"> <li>• Controllare che la porta sia chiusa.</li> <li>• L'apparecchiatura ha avviato la procedura di rigenerazione della resina all'interno del decalcificatore. La procedura dura all'incirca 5 minuti.</li> </ul>
L'apparecchiatura non carica acqua. <ul style="list-style-type: none"> <li>• La spia di fine programma lampeggia una volta in modo intermittente.</li> <li>• Viene emesso un segnale acustico una volta in modo intermittente.</li> </ul>	<ul style="list-style-type: none"> <li>• Controllare che il rubinetto dell'acqua sia aperto.</li> <li>• Controllare che la pressione dell'acqua di alimentazione non sia troppo bassa. Per ottenere informazioni a questo proposito, contattare l'ente erogatore locale.</li> <li>• Controllare che il rubinetto dell'acqua non sia ostruito.</li> <li>• Controllare che il filtro nel tubo di carico non sia ostruito.</li> <li>• Verificare che il tubo di carico non sia attorcigliato o piegato.</li> </ul>

Problema e codice allarme	Possibile soluzione
L'apparecchiatura non scarica l'acqua. <ul style="list-style-type: none"> <li>• La spia di fine programma lamp-eggia due volte in modo intermittente.</li> <li>• Viene emesso un segnale acustico due volte in modo intermittente.</li> </ul>	<ul style="list-style-type: none"> <li>• Controllare che lo scarico del lavello non sia ostruito.</li> <li>• Verificare che il tubo di scarico non sia attorcigliato o piegato.</li> </ul>
Il dispositivo antiallagamento è attivo. <ul style="list-style-type: none"> <li>• La spia di fine programma lamp-eggia tre volte in modo intermittente.</li> <li>• Viene emesso un segnale acustico tre volte in modo intermittente.</li> </ul>	<ul style="list-style-type: none"> <li>• Chiudere il rubinetto dell'acqua e contattare il Centro di Assistenza.</li> </ul>

Una volta controllata l'apparecchiatura, spegnerla e riaccenderla. In caso di ricomparsa dell'anomalia, contattare il Centro di Assistenza autorizzato.

Per i codici allarme non presenti in tabella, contattare un Centro di Assistenza autorizzato.

## 12. DATI TECNICI

Dimensioni	Larghezza x Altezza x Profondità (mm)	446 / 818-898 / 550
Collegamento elettrico <b>1)</b>	Tensione (V)	220-240
	Frequenza (Hz)	50
Pressione dell'acqua di alimentazione	Min./max. bar (MPa)	0.5 (0.05) / 8 (0.8)
Collegamento dell'acqua	Acqua fredda o calda <b>2)</b>	max. 60°C
Capacità	Coperti	9
Consumo di energia	Modalità Acceso (W)	0.50
Consumo di energia	Modalità Spento (W)	0.50

**1)** Per altri valori, fare riferimento alla traghetta dei dati.

**2)** Consigliamo il collegamento all'acqua calda se prodotta mediante utilizzo di fonti di energia alternativa (per es. pannelli solari, impianti eolici) per ridurre il consumo di energia.

## 13. CONSIDERAZIONI SULL'AMBIENTE

Riciclare i materiali con il simbolo . Smaltire l'imballaggio negli appositi contenitori per il riciclaggio. Aiutare a proteggere l'ambiente e la salute umana e a riciclare rifiuti derivanti da apparecchiature elettriche ed elettroniche. Non smaltire le apparecchiature che

riportano il simbolo  di normale rifiuto domestico. Portare il prodotto al punto di riciclaggio più vicino o contattare il comune di residenza.



Electrolux  
e WWF  
insieme per  
uno sviluppo  
sostenibile







[www.electrolux.com/shop](http://www.electrolux.com/shop)



156977140-A-022014