

# FINLUX

IT Lavastoviglie / Manuale di istruzioni

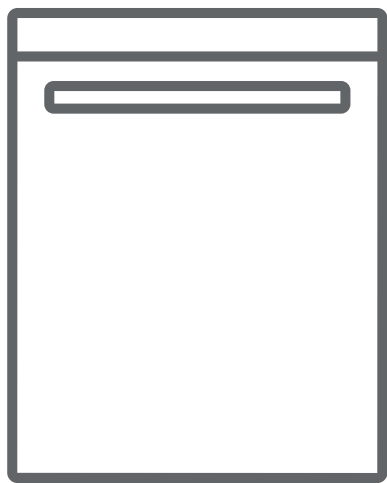

**FXY11ESW**

# SOMMARIO

<b>1.ISTRUZIONI PER LA SICUREZZA</b> .....	<b>1</b>
1.1. Avvertenze di sicurezza generali .....	1
1.2. Avvertenze per l'installazione .....	3
1.3. Durante l'utilizzo .....	<b>3</b>
<b>2.INSTALLAZIONE</b> .....	<b>7</b>
2.1. Collocazione dell'apparecchio .....	7
2.2. Collegamento dell'acqua .....	7
2.3. Tubo di alimentazione dell'acqua .....	7
2.4. Tubo di scarico .....	8
2.5. Collegamento elettrico .....	8
2.6. Montaggio dell'apparecchio a incasso.....	8
<b>3.SPECIFICHE TECNICHE</b> .....	<b>9</b>
3.1. Aspetto generale.....	9
3.2. Specifiche tecniche.....	10
<b>4.PRIMA DI UTILIZZARE L'APPARECCHIO</b> .....	<b>11</b>
4.1. Preparazione della lavastoviglie per il primo utilizzo .....	11
4.2. Riempimento del vano del sale (SE DISPONIBILE).....	11
4.3. Strisce di test per la durezza dell'acqua .....	12
4.4. Tabella di durezza dell'acqua .....	12
4.5. Sistema addolcitore d'acqua .....	12
4.6. Impostazione .....	12
4.7. Utilizzo del detersivo.....	13
4.8. Rifornimento di detersivo.....	13
4.9. Utilizzo di detersivi combinati.....	14
4.10. Utilizzo di brillantante.....	14
4.11. Riempimento con brillantante e impostazioni .....	14
<b>5.CARICAMENTO DELLA LAVASTOVIGLIE</b> .....	<b>15</b>
5.1. Raccomandazioni .....	16
5.2. Modalità alternative di caricamento Cestello inferiore .....	17
<b>6.TABELLA DEI PROGRAMMI</b> .....	<b>18</b>
<b>7.PANNELLO DI CONTROLLO</b> .....	<b>20</b>
7.1. Cambio di programma.....	20
7.2. Annullamento di un programma.....	21
7.3. Spegnimento della lavastoviglie .....	21

<b>8.PULIZIA E MANUTENZIONE .....</b>	<b>22</b>
8.1. Pulizia dell'apparecchio e dei filtri.....	22
8.2. Bracci irroratori .....	22
<b>9.RISOLUZIONE DEI PROBLEMI .....</b>	<b>24</b>

# 1. ISTRUZIONI DI SICUREZZA

## 1.1. Avvertenze di sicurezza generali

- Leggere attentamente queste istruzioni prima di utilizzare l'apparecchio e conservare questo manuale per riferimenti futuri.

 Prima dell'installazione controllare la confezione dell'apparecchio e, dopo che la confezione è stata rimossa, la superficie esterna dell'apparecchio. Non utilizzare l'apparecchio se appare danneggiato o se la confezione è stata aperta.

- I materiali di imballaggio proteggono l'apparecchio da eventuali danni che potrebbero verificarsi durante il trasporto. I materiali di imballaggio rispettano l'ambiente in quanto sono riciclabili. L'uso di materiale riciclato riduce il consumo di materie prime e diminuisce la produzione di rifiuti.

 Questo apparecchio può essere utilizzato solo da adulti istruiti sull'uso sicuro dell'apparecchio e in grado di comprendere i rischi connessi. I bambini non devono giocare con l'apparecchio.

Non permettere ai bambini di sedersi, arrampicarsi sull'apparecchio o entrare all'interno.

La pulizia e la manutenzione dell'apparecchio devono essere eseguite da adulti.

 Rimuovere l'imballaggio e tenerlo fuori dalla portata dei bambini.

 Tenere i bambini lontano da detersivi e brillantanti.

 Dopo il lavaggio, potrebbero essere presenti dei residui nell'apparecchio. Tenere i bambini lontani dall'apparecchio quando è aperto.

Il produttore non si assume alcuna responsabilità per

le conseguenze di eventuali errori causati da fattori sui quali non ha controllo. Inoltre il produttore non assicura la validità e correttezza delle informazioni fornite se al software e all'apparecchiatura citati in questo manuale sono state apportate modifiche da parte di terze persone.

Nell'impegno di migliorare costantemente la qualità dei propri prodotti, il produttore si riserva la facoltà di variare in qualsiasi momento le informazioni del presente manuale.

Nel caso il significato di una o più informazioni di questo manuale non fosse comprensibile, l'utente deve contattare il rivenditore o il produttore per i chiarimenti necessari prima di effettuare qualsiasi operazione.

## **1.2. Avvertenze per l'installazione**

- Scegliere un luogo adatto e sicuro per installare l'apparecchio.
- Utilizzare con l'apparecchio esclusivamente pezzi di ricambio originali.

 Prima dell'installazione, scollegare l'apparecchio dalla corrente elettrica e dall'acqua.

 L'apparecchio deve essere installato solo da personale qualificato. L'installazione da parte di soggetti diversi da una persona qualificata autorizzata può invalidare la garanzia.

 Verificare che il sistema di interruttori di sicurezza all'interno della abitazione sia collegato in conformità con le norme di sicurezza.

 Tutti i collegamenti elettrici devono corrispondere ai valori riportati sulla targhetta.

 Assicurarsi che l'apparecchio non venga collocato sul cavo di alimentazione elettrica.

 Non utilizzare mai una prolunga o una presa multipla (es. ciabatta).

 La presa di corrente elettrica deve essere sempre accessibile anche dopo che l'apparecchio è stato installato.

- Dopo l'installazione, far funzionare per la prima volta l'apparecchio privo di carico (vuoto e senza stoviglie, posate o altro).

 Durante il posizionamento dell'apparecchio, quest'ultimo non deve essere collegato alla rete elettrica e alla presa dell'acqua.

 Utilizzare sempre la spina della corrente elettrica in dotazione all'apparecchio.

 Se il cavo elettrico è danneggiato, deve essere sostituito solo da un elettricista qualificato.

 Dietro la lavastoviglie non devono trovarsi spine elettriche che potrebbero essere schiacciate qualora la nicchia non fosse sufficientemente profonda (rischio di surriscaldamento e di incendio)

 La lavastoviglie non può essere installata sotto un piano cottura. Le alte temperature del piano cottura potrebbero danneggiare la lavastoviglie. Per lo stesso motivo la lavastoviglie non può essere installata nemmeno accanto ad altri apparecchi che irradiano calore diversi dai normali elettrodomestici da cucina (p.es. stufe, caminetti e simili).

### **1.3. Durante l'utilizzo**

- Questo apparecchio è stato realizzato solo per uso domestico in ambienti interni. Non usarlo per

altri scopi. Utilizzi differenti o l'uso commerciale invalideranno la garanzia.

 Non salire, sedersi o posizionare carichi sullo sportello aperto della lavastoviglie.

 Utilizzare solo detersivi e brillantanti prodotti specificamente per lavastoviglie. La nostra azienda non è responsabile per eventuali danni che possono verificarsi a causa di un uso improprio o trasporto non corretti.

 Prestare attenzione durante il trasporto del prodotto poiché è pesante. È necessario valutare il numero di persone e le attrezzature necessarie. Indossare sempre guanti protettivi.

 Utilizzare questo prodotto solo per lavare stoviglie, posate e altri oggetti analoghi specificatamente adatti per il lavaggio in lavastoviglie.

 Non bere acqua dall'apparecchio.

 A causa del pericolo di esplosione, non collocare agenti chimici dissolubili nella sezione di lavaggio dell'apparecchio.

- Controllare la resistenza al calore degli oggetti in plastica prima di lavarli nell'apparecchio.

 Mettere nell'apparecchio solo gli articoli adatti per il lavaggio tramite lavastoviglie e fare attenzione a non riempire eccessivamente i cestelli.

 Non aprire lo sportello mentre l'apparecchio è in funzione, l'acqua calda potrebbe fuoriuscire. I dispositivi di sicurezza assicurano che l'apparecchio si arresti se lo sportello viene aperto.

 Lo sportello dell'apparecchio non deve essere lasciato aperto. Potrebbe causare incidenti.

 Collocare i coltelli e altri oggetti appuntiti nel

cestello delle posate con la lama o punta rivolta verso il basso.

 Per i modelli con sistema di apertura automatica dello sportello, quando è attiva l'opzione Risparmio Energetico, lo sportello si aprirà alla fine di un programma. Per evitare danni alla lavastoviglie, non tentare di chiudere lo sportello per un minuto dopo la sua apertura. Per un'asciugatura efficace, tenere lo sportello aperto per 30 minuti dopo il termine di ogni programma. Non stare davanti allo sportello dopo l'emissione del segnale di apertura automatica.

 In caso di malfunzionamento, la riparazione deve essere eseguita esclusivamente da un servizio di assistenza tecnica autorizzato, diversamente la garanzia sarà annullata.

 Prima di eseguire lavori di riparazione, l'apparecchio deve essere scollegato dalla rete elettrica afferrando la spina (non il cavo) e tirandola per staccarla dalla presa elettrica. Chiudere il rubinetto dell'acqua.

 Non versare solventi nella vasca di lavaggio: pericolo di esplosione.

 Non inalare i detersivi in polvere! Non ingerire i detersivi! Possono provocare lesioni gravi nel naso, nella bocca e in gola. Qualora fosse stato inalato o ingerito del detersivo, recarsi immediatamente dal medico. Attenersi alle indicazioni fornite dal produttore del detergente.

 Le stoviglie calde sono maggiormente sensibili agli urti. Lasciarle quindi raffreddare all'interno della lavastoviglie, dopo averla spenta, finché non si possono toccare senza problemi.

 Non versare il detersivo (nemmeno quello



liquido) nel contenitore per il brillantante; il detersivo danneggerebbe infatti il contenitore.

 Non versare detersivo di nessun tipo nel contenitore per il sale, perché danneggerebbe l'addolcitore.

 Utilizzare solo sale di rigenerazione specifico per lavastoviglie, possibilmente a grana grossa. Altri tipi di sale possono contenere delle particelle non idrosolubili che comprometterebbero il funzionamento dell'addolcitore.

 Il funzionamento a bassa tensione causerà un calo dei livelli delle prestazioni.

 Per evitare folgorazioni, non scollegare l'apparecchio con le mani bagnate.

#### **Dichiarazione di conformità CE**

Dichiariamo che i nostri prodotti soddisfano le Direttive Europee, le Decisioni e i Regolamenti applicabili e i requisiti elencati nelle norme a cui si fa riferimento.

#### **Smaltimento del vecchio apparecchio**



Il simbolo del cassonetto barrato riportato sull'apparecchiatura indica che il prodotto, alla fine della sua vita utile, deve essere raccolto separatamente dagli altri rifiuti. L'utente finale dovrà conferire l'apparecchiatura giunta a fine vita agli idonei centri di raccolta differenziata dei rifiuti elettronici ed elettrotecnici, oppure riconsegnarla al rivenditore al momento dell'acquisto di una nuova apparecchiatura di tipo equivalente, in ragione di uno a uno. L'adeguata raccolta differenziata per l'avvio successivo dell'apparecchiatura dismessa al riciclaggio, al trattamento o allo smaltimento ambientalmente compatibile contribuisce ad evitare possibili effetti sull'ambiente e sulla salute e favorisce il riciclo dei materiali di cui è composta l'apparecchiatura. Lo smaltimento abusivo del prodotto da parte dell'utente comporta l'applicazione delle sanzioni amministrative di cui al D.Lgs. n. 152 del 3 aprile 2006.

## 2. INSTALLAZIONE

### 2.1. Collocazione dell'apparecchio

Quando si posiziona l'apparecchio, collocarlo in un'area nella quale i piatti possano essere facilmente caricati e scaricati. Non collocare l'apparecchio in un'area in cui la temperatura ambiente scende al di sotto di 0 °C.

Leggere tutte le avvertenze che si trovano sulla confezione prima di rimuoverla e posizionare l'apparecchio.

Posizionare l'apparecchio vicino a un rubinetto e a uno scarico dell'acqua. Tenere presente che, una volta che l'apparecchio è in posizione, le connessioni non devono essere modificate.

Non sollevare l'apparecchio afferrandolo per lo sportello o per il pannello.

Lasciare una distanza adeguata attorno all'apparecchio per consentire facilità di movimento durante la pulizia.

 Assicurarsi che i tubi di ingresso e uscita dell'acqua non siano schiacciati o bloccati e che durante il posizionamento l'apparecchio non sia collocato sul cavo elettrico.

Regolare i piedini in modo che l'apparecchio sia in piano, equilibrato e stabile. L'apparecchio deve essere collocato su un terreno piano altrimenti sarà instabile e lo sportello dell'apparecchio non si chiuderà correttamente.

Se necessaria l'installazione sotto un piano di lavoro, il montaggio / smontaggio deve essere eseguito da personale qualificato.

L'apparecchio non deve essere installato adiacente a strutture che possano impedire la completa apertura dello sportello della lavastoviglie.

### 2.2. Collegamento all'acqua

Si consiglia di installare un filtro sull'alimentazione dell'acqua in ingresso al fine di evitare danni all'apparecchio a causa di contaminazione (sabbia, ruggine, ecc.) da tubature interne. Questo aiuterà inoltre a prevenire l'ingiallimento e la formazione di depositi dopo il lavaggio.

Notare la stampigliatura sul flessibile di ingresso dell'acqua!

Se i modelli sono contrassegnati con 25°, la temperatura dell'acqua deve essere al massimo di 25°C (acqua fredda).

Per tutti gli altri modelli:

Preferibile acqua fredda; acqua calda con temperatura max. 60°C.

### 2.3. Tubo di alimentazione dell'acqua





 **PERICOLO:** utilizzare il nuovo tubo di alimentazione dell'acqua fornito con l'apparecchio, non utilizzare il tubo di un vecchio apparecchio.

 **PERICOLO:** far scorrere l'acqua attraverso il nuovo tubo prima di collegarlo.

 **PERICOLO:** collegare il tubo direttamente al rubinetto di ingresso dell'acqua. La pressione fornita dal rubinetto deve essere compresa tra 0,03 MPa e massimo 1 MPa. Se la pressione supera 1 MPa, è necessario installare una valvola limitatrice di pressione tra il rubinetto e il tubo di ingresso.

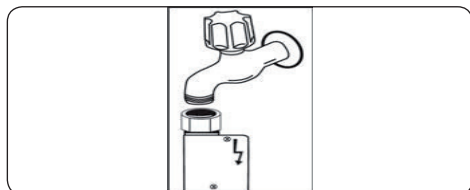
 **PERICOLO:** dopo aver effettuato i collegamenti, aprire completamente il rubinetto e verificare l'eventuale presenza di perdite d'acqua. Per sicurezza, chiudere sempre il rubinetto di ingresso dell'acqua al termine del programma di lavaggio.



 Un erogatore Acquastop è disponibile con alcuni modelli. Non danneggiarlo o lasciarlo piegare o attorcigliare

## 2.4. Tubo di scarico

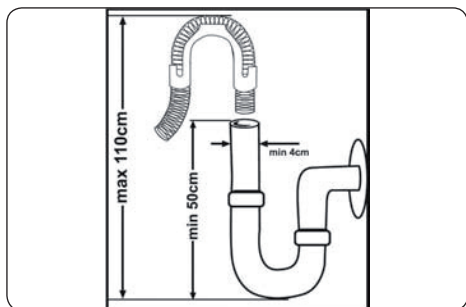



Collegare il tubo di scarico dell'acqua direttamente al foro di scarico dell'acqua o al raccordo di uscita del lavandino. Questo collegamento deve essere sopra al livello del pavimento da un minimo 50 cm a un massimo 110 cm di altezza.

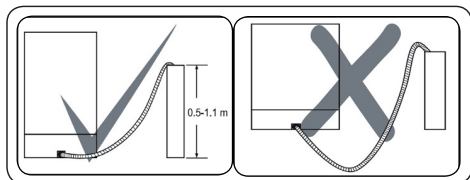

 **IMPORTANTE:** le stoviglie e le posate e altri elementi lavabili in lavastoviglie non si lavano correttamente se viene utilizzato un tubo di scarico più lungo di 4 m.



## 2.5 Collegamento elettrico

 **PERICOLO:** l'apparecchio è impostato per funzionare a 220-240 V. I valori di tensione e frequenza indicati sulla targhetta devono coincidere con quelli della rete elettrica nella vostra casa.

  Il connettore di alimentazione dell'apparecchio, dotato di messa a terra, deve essere collegato a una presa, anch'essa dotata di messa a terra, che fornisce tensione e corrente adeguate.

  In assenza di installazione con messa a terra, un elettricista qualificato deve eseguire un impianto di messa a terra. In caso di utilizzo di installazioni prive di messa a terra il produttore non può essere ritenuto responsabile per eventuali perdite, danni o lesioni derivanti dall'utilizzo dell'apparecchio senza un collegamento a terra, come richiesto dalle normative locali.

 La spina del presente apparecchio può comprendere un fusibile da 13A, in Paese di destinazione. (ad esempio Regno Unito.) (Ad esempio Regno Unito, Arabia Saudita)

### 3. SPECIFICHE TECNICHE

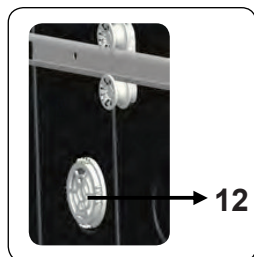
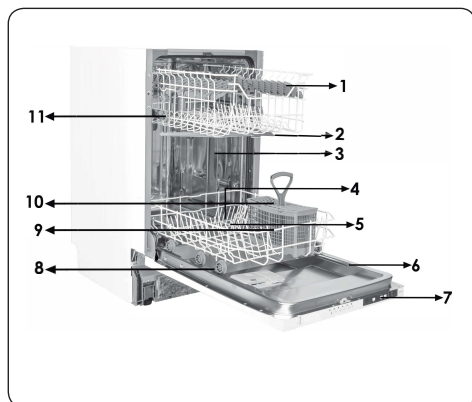

#### 3.1. Aspetto generale

1. Cestello superiore con rastrelliera
2. Braccio getto superiore
3. Cestello inferiore
4. Braccio getto inferiore
5. Filtri
6. Targhetta
7. Pannello di controllo
8. Erogatore detergente e per risciacquo
9. Erogatore di sale
10. Gancio guida cestello superiore
11. Cestello coltelli superiore
12. Unità di asciugatura Mini:  
questo sistema offre prestazioni di essiccazioni migliori per i propri piatti.

#### 3.2. Specifiche tecniche

Capacità	10posti
Dimensioni	
Altezza	820-870
Larghezza	450(mm)
Profondità	550(mm)
Peso netto	32 kg
Tensione operativa / frequenza	220-240V 50 Hz,
Corrente totale	10(A)
Alimentazione totale	1900(W)
Pressione alimentazione acqua	Massimo: 1 (Mpa) minimo: 0,03 (Mpa)

## **RICICLAGGIO**

- Alcuni componenti dell'apparecchio e dell'imballaggio sono costituiti da materiali riciclabili.
- Le materie plastiche sono contrassegnate con le abbreviazioni internazionali:(>PE<, >PP<, etc. )
- Le parti in cartone sono costituite da carta riciclata. Possono essere messi

in contenitori di carta da riciclare per il riciclaggio.

I materiali non idonei per i rifiuti domestici devono essere smaltiti presso i centri di riciclaggio.

Per ottenere informazioni sullo smaltimento di materiali differenti contattare un centro di riciclaggio competente.

## **IMBALLAGGIO E AMBIENTE**

I materiali di imballaggio proteggono l'apparecchio da eventuali danni che potrebbero verificarsi durante il trasporto. I materiali di imballaggio rispettano l'ambiente in quanto sono riciclabili. L'uso di materiale riciclato riduce il consumo di materie prime e riduce la produzione di rifiuti.

## 4. PRIMA DI UTILIZZARE L'APPARECCHIO

### 4.1. Preparare la lavastoviglie per il primo utilizzo

- Assicurarsi che le specifiche relative ad alimentazione idrica ed elettricità corrispondano ai valori indicati nelle istruzioni di installazione per l'apparecchio.
- Rimuovere tutto il materiale da imballaggio presente all'interno dell'apparecchio.
- Impostare il livello dell'addolcitore.
- Riempire lo scomparto del brillantante.

### 4.2 Uso del sale (SE DISPONIBILE)

Per un buon funzionamento di lavaggio, la lavastoviglie ha bisogno di acqua dolce, ossia meno calcarea. In caso contrario, i residui bianchi di calcare rimarranno sui piatti e sull'apparecchiatura interna. Ciò avrà un effetto negativo sulle prestazioni di lavaggio, asciugatura e brillantezza del proprio elettrodomestico. Quando l'acqua scorre nel sistema addolcitore, gli ioni che creano la durezza vengono eliminati dall'acqua e questa raggiunge il livello di dolcezza richiesto per ottenere i migliori risultati di lavaggio. In base al livello di durezza nel sistema di acqua in entrata, questi ioni che induriscono l'acqua si accumulano rapidamente all'interno del sistema addolcitore. Di conseguenza, il sistema addolcitore deve essere ricaricato, in maniera tale da poter funzionare con le stesse prestazioni anche durante il lavaggio successivo. A questo scopo viene utilizzato sale per lavastoviglie.

L'apparecchio può essere utilizzato soltanto con sale per lavastoviglie speciale, per addolcire l'acqua. Non usare tipi di sali con grani piccoli o in polvere, che possono essere facilmente solubili. Usare qualsiasi altro tipo di sale può danneggiare la lavastoviglie.

### 4.3. Riempire con sale

Per aggiungere il sale addolcitore, aprire il tappo dello scomparto del sale ruotandolo in senso antiorario. **(1)** **(2)** Al primo utilizzo, riempire lo scomparto con 1 kg di sale e acqua **(3)** fino a quando non sta per strabordare. Se possibile, utilizzare un imbuto **(4)** per agevolare l'operazione di riempimento. Riposizionare il tappo e chiuderlo. Dopo 20-30 cicli aggiungere del sale all'apparecchio fino a riempimento (circa 1 kg).

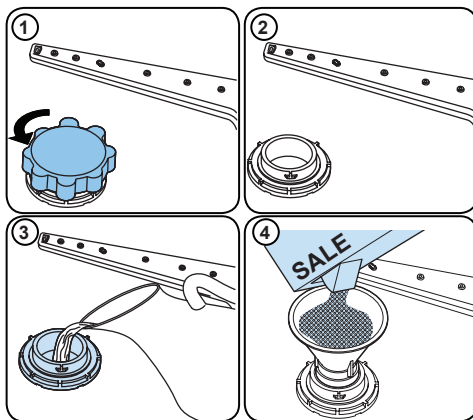

### Aggiungere acqua allo scomparto del sale soltanto al primo utilizzo.

Utilizzare sale addolcitore specificamente prodotto per essere utilizzato in lavastoviglie.

Quando si avvia la lavastoviglie, lo scomparto del sale viene riempito d'acqua: inserire quindi il sale addolcitore prima di avviare l'apparecchio.

Se il sale addolcitore ha strabordato e l'apparecchio non viene avviato immediatamente, far partire un programma di lavaggio breve per proteggere l'apparecchio dalla corrosione.

#### 4.4. Striscia di test

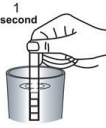
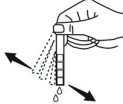
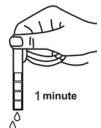
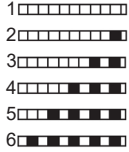
Far scorrere l'acqua nel rubinetto (1 min.)	Tenere la striscia nell'acqua (1 sec.)	Agitare la striscia.	Attendere (1 min.)	Impostare il livello di durezza del proprio apparecchio.
				

**NOTA:** Il livello è impostato di default su 3. Se l'acqua è acqua di pozzo o presenta un livello di durezza superiore a 90°f, si raccomanda di utilizzare un filtro e dispositivi di purificazione.

#### 4.5. Tabella dei livelli di durezza dell'acqua

Livello	Grado tedesco °d	Grado francese °f	Grado inglese °gb	Indicatore
1	0-5	0-9	0-6	L'indicazione L1 viene mostrata sul display.
2	6-11	10-20	7-14	L'indicazione L2 viene mostrata sul display.
3	12-17	21-30	15-21	L'indicazione L3 viene mostrata sul display.
4	18-22	31-40	22-28	L'indicazione L4 viene mostrata sul display.
5	23-34	41-60	29-42	L'indicazione L5 viene mostrata sul display.
6	35-50	61-90	43-63	L'indicazione L6 viene mostrata sul display.

#### 4.6. Sistema di addolcimento dell'acqua

La lavastoviglie è dotata di un sistema di addolcimento dell'acqua che riduce la durezza dell'acqua del sistema idrico. Per individuare il livello di durezza dell'acqua del rubinetto, contattare la propria società idrica oppure utilizzare una striscia di test (se disponibile).

#### 4.7. Impostazione

- Aprire lo sportello dell'apparecchio
- Accendere l'apparecchio e premere il pulsante di programma non appena l'apparecchio si accende.
- Tenere premuto il pulsante del programma fino a quando "SL" scompare dal display.
- Sull'apparecchio verrà visualizzata l'ultima impostazione.
- Impostare il livello premendo il pulsante del programma.
- Spegnerne l'apparecchio per salvare l'impostazione.

#### 4.8. Utilizzo del detersivo

Utilizzare soltanto detersivi concepiti specificamente per lavastoviglie domestiche. Tenere i detersivi in luoghi freschi e asciutti, fuori dalla portata dei bambini.

Aggiungere il detersivo raccomandato per il programma selezionato, per garantire le

migliori prestazioni. La quantità di detersivo necessario dipende da ciclo, dimensione del carico e livello di sporco dei piatti.

Non riempire lo scomparto del detersivo con una quantità di detersivo superiore a quella richiesta: in caso contrario, su piatti e bicchieri appariranno strisce biancastre o bluastre, che potrebbero causare la corrosione del vetro. L'uso continuativo di troppo detersivo può causare danni all'apparecchio.

L'uso di una quantità insufficiente di detersivo può causare un lavaggio mediocre e la comparsa di strisce biancastre in caso di acqua dura.

Per ulteriori informazioni consultare le istruzioni del produttore del detersivo.

#### 4.9. Riempimento con detersivo

Premere il dispositivo di blocco per aprire il dispenser e versare il detersivo.

Chiudere il coperchio e premerlo fino a quando non si fissa in posizione. Il dispenser deve essere riempito subito prima dell'inizio di ciascun programma. Se le stoviglie sono molto sporche, inserire una quantità aggiuntiva di detersivo nello scomparto del detersivo per il prelavaggio.

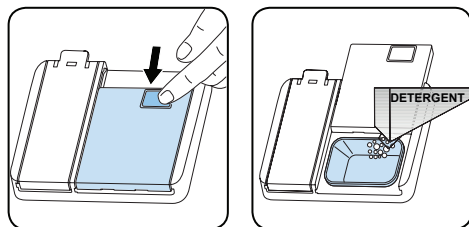

#### 4.10. Utilizzo di detersivi combinati

I prodotti devono essere utilizzati nel rispetto delle istruzioni del produttore.

Non inserire mai detersivi combinati nella parte interna o nel cestello per le posate.

I detersivi combinati non contengono soltanto il detersivo ma anche il brillantante, le sostanze sostitutive del sale e componenti aggiuntivi, in base alla combinazione specifica.

Si raccomanda di non utilizzare detersivi combinati in programmi brevi. Si prega di non utilizzare detersivi in polvere con tali programmi.

Nel caso in cui si verificano problemi durante l'utilizzo di detersivi combinati,

contattare il produttore del detersivo.

Quando si interrompe l'utilizzo di detersivi combinati, controllare che le impostazioni relative alla durezza dell'acqua e al brillantante siano al livello corretto.

#### 4.11. Uso del brillantante

Il brillantante aiuta ad asciugare i piatti senza strisce e macchie. Il brillantante è necessario per ottenere utensili privi di macchie e per bicchieri trasparenti. Il brillantante viene automaticamente rilasciato durante la fase di risciacquo a caldo. Se il dosaggio del brillantante è impostato su un valore troppo alto, sui piatti rimangono macchie biancastre e i piatti lavati e asciugati non risultano puliti.

Se il dosaggio del brillantante è impostato su un valore troppo basso, possono apparire strati bluastri su piatti e bicchieri.

#### 4.12. Riempimento con brillantante e impostazioni

Per riempire lo scomparto del brillantante, aprirne il tappo. Riempire lo scomparto con il brillantante fino al livello MAX, quindi chiudere il tappo. Fare attenzione a non riempire troppo lo scomparto del brillantante e a pulire eventuali fuoriuscite.

**Per modificare il livello del prodotto per il risciacquo seguire i passaggi seguenti prima di accendere l'apparecchio:**

- Aprire lo sportello dell'apparecchio
- Accendere l'apparecchio e premere il pulsante di programma non appena l'apparecchio si accende.
- Tenere premuto il pulsante del programma fino a quando "rA" scompare dal display. L'impostazione del prodotto per il risciacquo segue l'impostazione della durezza dell'acqua.
- Sull'apparecchio verrà visualizzata l'ultima impostazione.
- Cambiare il livello premendo il pulsante del programma.
- Spegner l'apparecchio per salvare l'impostazione.

L'impostazione di fabbrica è "4".

Se le stoviglie non si asciugano correttamente o presentano macchie,



aumentare il livello. Se si formano macchie blu sulle stoviglie, diminuire il livello.

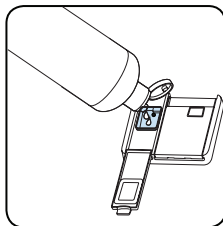
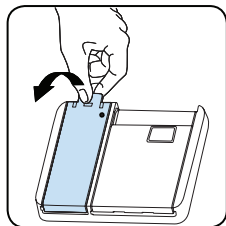

Livello	Dose di brillantante	Indicatore
1	Brillantante non erogato	L'indicazione r1 viene mostrata sul display.
2	Viene erogata 1 dose	L'indicazione r2 viene mostrata sul display.
3	Vengono erogate 2 dosi	L'indicazione r3 viene mostrata sul display.
4	Vengono erogate 3 dosi	L'indicazione r4 viene mostrata sul display.
5	Vengono erogate 4 dosi	L'indicazione r5 viene mostrata sul display.

## 5. CARICAMENTO DELLA LAVASTOVIGLIE

Per i migliori risultati, seguire le linee guida caricate.

Caricando la lavastoviglie domestica fino alla capacità indicata dal produttore si contribuirà a risparmiare acqua ed energia.

Il pre-risciacquo manuale delle stoviglie determina un consumo di energia e acqua maggiore e non è raccomandato. Tazze, bicchieri, calici, piattini, ciotole, ecc. possono essere posizionati nel cestello superiore. Non appoggiare gli uni agli altri i bicchieri alti, altrimenti non potranno rimanere stabili e potrebbero subire danni. Quando si posizionano bicchieri a stelo lungo e calici, appoggiarli al bordo del cestello o della griglia, non ad altri elementi.

Posizionare tutti i contenitori, come coppette, bicchieri e barattoli, con l'apertura rivolta verso il basso, in caso contrario potrebbero raccogliere acqua al loro interno.

Se nell'apparecchio è presente un cestello per le posate, si raccomanda di usare la griglia per le posate per ottenere risultati migliori.

Posizionare tutti gli elementi di grandi dimensioni (pentole, padelle, coperchi, piatti, ciotole, ecc.) e molto sporchi nella griglia inferiore.

Piatti e posate non devono essere posizionati gli uni sopra gli altri.



**AVVERTENZA** Fare attenzione a non ostruire la rotazione dei bracci spruzzatori.



**AVVERTENZA** Fare attenzione dopo aver caricato i piatti a non impedire l'apertura del dispenser del detersivo.

### 5.1. Raccomandazioni

Rimuovere i residui grossi sui piatti prima di collocarli nella macchina. Avviare la macchina a pieno carico.



Non sovraccaricare i cassetti né collocare i piatti nel cestello sbagliato.



**AVVERTENZA:** Per evitare possibili lesioni, posizionare coltelli con punta affilata

e manici lunghi con le punte affilate rivolte verso il basso oppure orizzontalmente sui cestelli.

### Alette mobili

Le alette del cestello superiore possono assumere due posizioni: aperta, **a**, oppure chiusa, **b**. Le alette possono essere usate per collocarvi le tazze e gli utensili di grandi dimensioni da lavare (in posizione orizzontale).

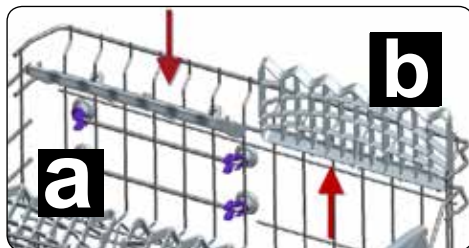

## Cestello superiore

### 2.a) Regolazione dell'altezza

Sbloccare i fermi posti alle estremità delle guide facendoli ruotare come illustrato in figura. Estrarre quindi il cestello tirandolo verso di sé. Modificare la posizione delle rotelle, quindi reinsertire il cestello nelle guide, avendo cura di richiudere i fermi alle estremità. Quando il cestello superiore si trova nella posizione più alta, è possibile collocare nel cestello inferiore le stoviglie più grandi, ad esempio i tegami.

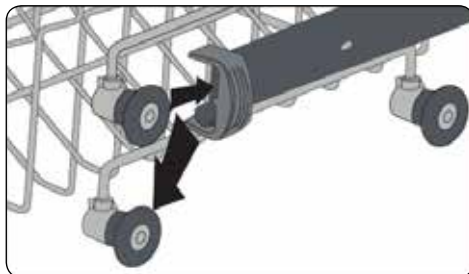
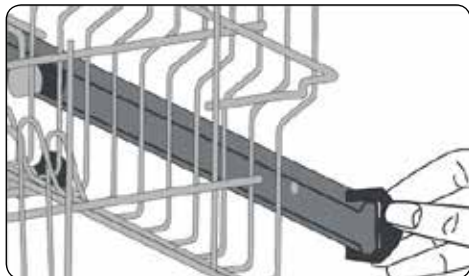

### 5.3. Modalità alternative di caricamento

#### Cestello inferiore

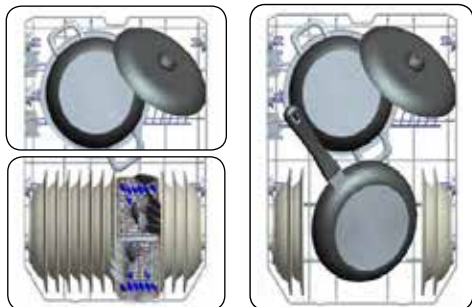

#### Cestello superiore

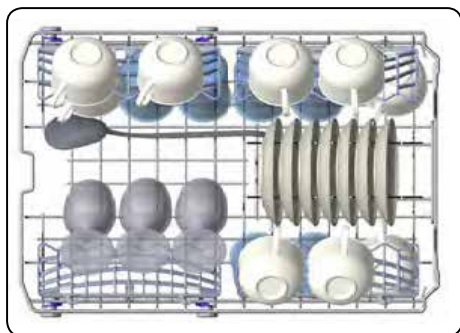

#### Carichi non corretti

I carichi non corretti possono causare scarse prestazioni di lavaggio e asciugatura. Si prega di seguire le raccomandazioni del produttore per buoni risultati di prestazioni.

#### Esempi di caricamento errato

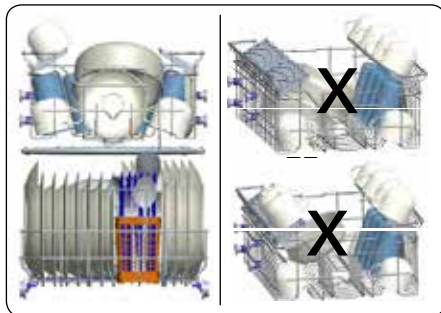

#### Informazioni importanti per i laboratori di test

Per ottenere le informazioni dettagliate necessarie per eseguire i test in base alle normative EN e per ricevere una copia in formato elettronico del manuale, si prega di inviare il riferimento del modello e il numero di serie al seguente indirizzo:

**[dishwasher@standardtest.info](mailto:dishwasher@standardtest.info)**

## 6. TABELLA DEL PROGRAMMA

	P1	P2		P3	P4	P5	P6
Nome programma:	Eco	Lavaggio intensivo 65° C	Auto	Igiene 70°C	Super 50'	Rapido 30'	Prelavaggio
Tipo di sporco:	Programma standard per piatti con sporco normale da utilizzo quotidiano con ridotto consumo di energia e acqua.	Adatto per stoviglie molto sporche	Programma automatico per i piatti molto sporchi.	Adatto per piatti molto sporchi che richiedono un lavaggio igienizzante	Adatto per piatti utilizzati quotidianamente con sporco normale, con un programma più rapido.	Per piatti poco sporchi e lavaggio veloce.	Adatto per sciacquare piatti che si prevede di lavare in un secondo momento
Livello dello sporco:	Medio	Pesante	Pesante	Pesante	Medio	Leggero	Leggero
"Quantità di detersivo: A: 25 cm <sup>3</sup> B: 15 cm <sup>3</sup> "	A	A	A	A	A	A	-
Durata programma (h:min):	03:42	02:15	01:50 - 02:15	02:20	00:50	00:30	00:15
Consumo elettrico (kWh/ciclo):	0.755	1.550	1.150 - 1.550	1.650	0.950	0.670	0.020
Consumo acqua (litri/ciclo):	11.0	17.6	11.2 - 17.6	15.1	11.2	10.0	3.5

- La durata del programma può cambiare in base alla quantità di piatti, alla temperatura dell'acqua, alla temperatura ambiente e alle funzioni aggiuntive selezionate.
- I valori indicati per programmi diversi dal programma eco sono soltanto indicativi
- Se il modello presenta un sensore di turbidimetria, il programma auto sostituisce il programma intensivo.
- Il programma eco è adeguato per il lavaggio di stoviglie normalmente sporche: per questo uso è il programma più efficiente in termini di consumo di acqua ed energia combinato, ed è utilizzato per valutare la conformità alla legislazione UE in materia di ecodesign.
- Il lavaggio di stoviglie in una lavastoviglie domestica solitamente consuma meno energia e acqua nella fase di uso rispetto al lavaggio manuale quando la lavastoviglie viene usata seguendo le istruzioni del produttore.
- Utilizzare il detersivo in polvere soltanto per programmi brevi.
- I programmi brevi non comprendono la fase di asciugatura.
- Per facilitare l'asciugatura, consigliamo di aprire leggermente lo sportello una volta terminato il ciclo.
- Leggendo il codice QR sull'etichetta energetica è possibile consultare il database del prodotto, indicante le informazioni relative al modello.

 **NOTA:** In base ai regolamenti 1016/2010 e 1059/2010, i valori del consumo energetico del programma eco possono differire. Questa tabella è conforme ai regolamenti 2019/2022 e 2017/2022.

## 7. IL PANNELLO DI CONTROLLO

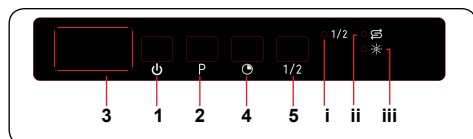

1. Pulsante accensione/spegnimento
  2. Pulsante di selezione del programma
  3. Display
  4. Pulsante di ritardo
  5. Pulsante metà carico
- i. Led metà carico  
ii. Indicatore sale  
iii. Indicatore brillantante

### 1. Pulsante di accensione/spegnimento

Accendere l'apparecchio premendo il pulsante di accensione/spegnimento. Quando l'apparecchio è acceso, "--" appare sul display (3).

### 2. Pulsante di selezione del programma

Selezionare un programma adatto per i propri piatti premendo il pulsante di selezione del programma. Il programma si avvierà automaticamente quando lo sportello verrà chiuso.

### 3. Display

Il display mostra alternativamente il numero e il tempo totale del programma selezionato e il tempo totale durante il funzionamento.

### 4. Pulsante di ritardo

Premere il pulsante ritardo per ritardare l'avvio del programma selezionato da 1 ora a 19 ore. Premere il pulsante una volta, ritarderà l'avvio di 1 ora, e continuando a premere aumenterà il tempo di ritardo. Premere il pulsante di ritardo per modificare o annullare il tempo per l'avvio ritardato. Spegnendo l'apparecchio mentre il timer ritardo è attivo, il tempo di ritardo viene cancellato.

### 5. Pulsante metà carico

Premere il pulsante metà carico per ridurre la durata del programma selezionato, e quindi diminuire il consumo energetico e di acqua. Con l'opzione metà carico

selezionata, il led metà carico (ii) si illumina.

**NOTA:** Se si decide di non avviare il programma selezionato, consultare le sezioni "Cambiare un programma" e "Cancellare un programma".

**NOTA:** Quando non è presente una quantità sufficiente di sale, l'indicatore di avvertenza assenza sale (ii) si illuminerà per indicare che è necessario riempire lo scomparto per il sale.

**NOTA:** Quando non è presente una quantità sufficiente di brillantante, l'indicatore di avvertenza assenza brillantante (iii) si illuminerà per indicare che è necessario riempire lo scomparto per il brillantante.

### Modifica di un programma

Seguire le fasi seguenti se si desidera modificare il programma durante il funzionamento.

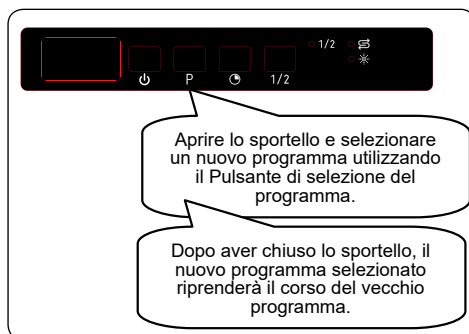

**NOTA:** Aprire leggermente lo sportello inizialmente per evitare fuoriuscite di acqua se si desidera arrestare un programma prima che sia completato

## Annullamento di un programma

Seguire le fasi seguenti se si desidera annullare un programma durante il funzionamento.

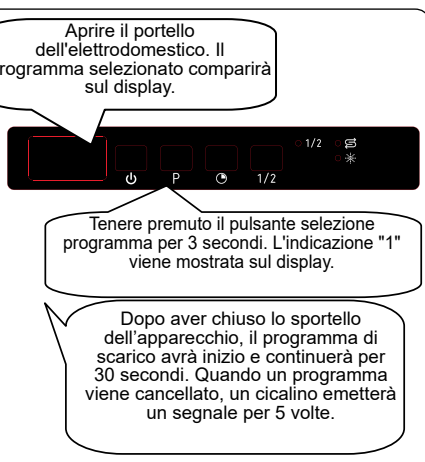

Aprire il portello dell'elettrodomestico. Il programma selezionato comparirà sul display.

Tenere premuto il pulsante selezione programma per 3 secondi. L'indicazione "1" viene mostrata sul display.

Dopo aver chiuso lo sportello dell'apparecchio, il programma di scarico avrà inizio e continuerà per 30 secondi. Quando un programma viene cancellato, un cicalino emetterà un segnale per 5 volte.

## Spegnimento dell'apparecchio

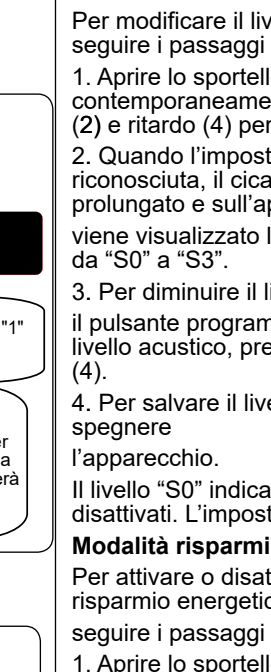

Al completamento del programma selezionato, "00" apparirà sul display. Verrà inoltre attivato per 5 volte un cicalino. È quindi possibile spegnere l'apparecchio, utilizzando il pulsante accensione/spegnimento.

Scollegare la spina e chiudere il rubinetto dell'acqua.

**NOTA:** Non aprire lo sportello prima della fine del programma.

**NOTA:** Se durante il funzionamento di un programma lo sportello dell'apparecchio è aperto o salta la corrente di alimentazione, il programma continuerà quando viene chiuso lo sportello o quando ritorna la corrente.

**NOTA:** Se l'alimentazione viene interrotta o lo sportello dell'apparecchio viene aperto durante il processo di asciugatura, il programma si arresterà. L'apparecchio è ora pronto per la selezione di un nuovo programma.

## Controllo del cicalino

Per modificare il livello sonoro del cicalino, seguire i passaggi seguenti:

1. Aprire lo sportello e premere contemporaneamente i pulsanti programma (2) e ritardo (4) per 3 secondi
2. Quando l'impostazione acustica viene riconosciuta, il cicalino emette un suono prolungato e sull'apparecchio viene visualizzato l'ultimo livello impostato, da "S0" a "S3".
3. Per diminuire il livello acustico, preme il pulsante programma (2). Per aumentare il livello acustico, premere il pulsante ritardo (4).
4. Per salvare il livello acustico selezionato spegnere l'apparecchio.

Il livello "S0" indica che tutti i suoni sono disattivati. L'impostazione di fabbrica è "S3".

## Modalità risparmio energetico

Per attivare o disattivare la modalità di risparmio energetico,

seguire i passaggi illustrati di seguito:

1. Aprire lo sportello e premere i pulsanti ritardo (4) e metà carico (5) contemporaneamente per 3 secondi.
2. Dopo 3 secondi, sull'apparecchio ver visualizzata l'ultima impostazione, "IL1" o "IL0".
3. Con la modalità risparmio energeti attivata, verrà visualizzato "IL1". In questa modalità, le luci interne si spengono 4 minuti dopo l'apertura dello sportello e l'apparecchio si spegne dopo 15 minuti in caso di assenza di attività, per risparmiare energia.
4. Con la modalità risparmio energeti disattivata, verrà visualizzato "IL0". Con la modalità risparmio energetico disattivata, le luci interne rimarranno accese fino a quando lo sportello rimarrà aperto e l'apparecchio rimarrà sempre acceso, se non verrà spento dall'utilizzatore.
5. Spegnere l'apparecchio per salva l'impostazione.

Nelle impostazioni di fabbrica, la modalità risparmio energetico è attiva.

## Infoled 2.1 (in base al modello)

Indicatore LED	Stato dell'apparecchio
Rosso, continuo	Un programma è in corso nell'apparecchio.
Rosso, lampeggiante	Un programma è stato cancellato.
Rosso, lampeggiante rapidamente	L'apparecchio ha un problema. Fare riferimento alla sezione <b>"Avvisi automatici di guasto e cosa fare"</b> .
Verde, continuo	Un programma è finito.



## 8. PULIZIA E MANUTENZIONE

Pulire la propria lavastoviglie è importante per assicurare la durata utile della macchina

Assicurarsi che l'impostazione di addolcimento acqua (se disponibile) sia effettuata correttamente e che sia utilizzata la quantità di detersivo corretta, per impedire l'accumulo di calcare.

Riempire lo scomparto del sale quando la luce del sensore del sale si accende.

Nel corso del tempo, all'interno della lavastoviglie potrebbero accumularsi olio e calcare. Se si verifica ciò:

- Riempire lo scompartimento del detergente senza scaricare i piatti. Selezionare un programma eseguito ad alta temperatura e mettere in funzione la lavastoviglie vuota. Se ciò non consente una sufficiente pulizia della lavastoviglie, usare un prodotto per la pulizia realizzato specificamente per le lavastoviglie.
- Per prolungare la durata della lavastoviglie, pulirla regolarmente, a cadenza mensile.
- Strofinare regolarmente le guarnizioni dello sportello usando un panno umido per rimuovere ogni residuo accumulato o corpo estraneo.

### 8.1. Filtri (Filters)

Pulire i filtri e irrorare i bracci spruzzatori almeno una volta alla settimana. Se sui filtri fini e grossi rimangono residui di alimenti oppure corpi estranei, rimuoverli e pulirli a fondo con dell'acqua.

a) Micro filtro      b) Filtro grosso

c) Filtro in metallo

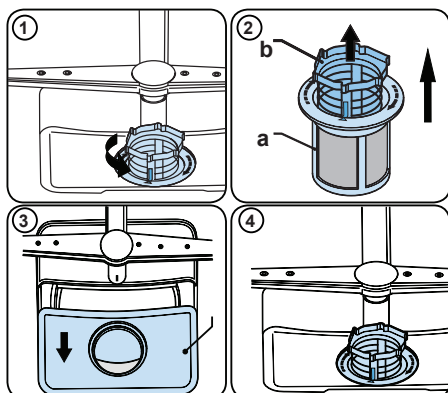

Per rimuovere e pulire la combinazione del filtro, ruotarlo in senso antiorario e rimuoverlo sollevandolo verso l'alto (1). Estrarre il filtro grosso dal micro filtro (2). Quindi estrarre e rimuovere il filtro in metallo(3).Sciaccare il filtro con molta acqua fino a che non è privo di residui. Riasssemblare i filtri. Sostituire l'inserito del filtro e ruotarlo in senso orario (4).

- Non usare mai la lavastoviglie senza filtro.
- Un montaggio non corretto del filtro riduce l'efficacia del lavaggio.
- Filtri puliti sono necessari per il funzionamento corretto della macchina.

### 8.2. Bracci spruzzatori (Spray arms)

Accertarsi che i fori di irrorazione non siano ostruiti e che sui bracci spruzzatori non siano presenti residui di alimenti oppure corpi estranei. Se sono ostruiti, rimuovere i bracci spruzzatori e pulirli con acqua. Per rimuovere il braccio spruzzatore superiore rimuovere il dado che lo tiene in posizione ruotandolo in senso orario ed estraendolo verso il basso. Accertarsi che il dado siano ben serrato quando si rimonta il braccio spruzzatore superiore.

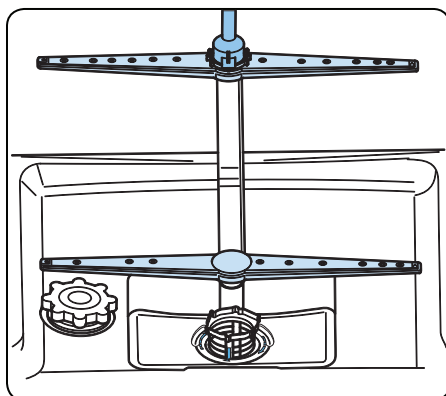

### **8.3 Pompa di scarico (Drain Pump)**

Residui di cibo di grandi dimensioni oppure corpi estranei non catturati dai filtri potrebbero bloccare la pompa acqua residua. L'acqua di risciacquo si troverà quindi al di sopra del filtro.

#### **⚠ Avvertenza Rischio di tagli!**

Durante la pulizia della pompa acqua residua, assicurarsi di non ferirsi con pezzi di vetro rotti o accessori appuntiti.

In tal caso:

- 1.** In primo luogo, scollegare sempre l'apparecchio dall'alimentazione.
- 2.** Estrarre i cestelli.
- 3.** Rimuovere i filtri.
- 4.** Rimuovere l'acqua, usare una spugna se necessario.
- 5.** Controllare la zona e rimuovere eventuali corpi estranei.
- 6.** Installare i filtri.
- 7.** Reinserire i cestelli.

## 9. RISOLUZIONE DEI PROBLEMI

GUASTO	POSSIBILE CAUSA	RISOLUZIONE DEI PROBLEMI
Il programma non si avvia.	La lavastoviglie non è collegata.	Collegare la lavastoviglie.
	La lavastoviglie non è collegata.	Accendere la lavastoviglie premendo il pulsante On/Off.
	Fusibile saltato.	Controllare i propri fusibili interni.
	Il rubinetto di ingresso dell'acqua è chiuso.	Aprire il rubinetto di ingresso dell'acqua.
	Lo sportello della lavastoviglie è aperto.	Chiudere lo sportello della lavastoviglie.
	Il flessibile di ingresso dell'acqua e i filtri della macchina sono ostruiti.	Controllare il flessibile di ingresso dell'acqua e i filtri della macchina e accertarsi che non siano ostruiti.
L'acqua rimane all'interno della macchina.	Il flessibile di drenaggio dell'acqua è ostruito o attorcigliato.	Controllare il flessibile di drenaggio, quindi pulire o scioglierlo.
	I filtri sono ostruiti.	Pulire i filtri.
	Il programma non è ancora finito.	Attendere il termine del programma.
La macchina si arresta durante il lavaggio.	Interruzione di corrente.	Controllare la presa elettrica.
	Guasto all'ingresso acqua.	Controllare il rubinetto dell'acqua.
Se durante un'operazione di lavaggio si sentono dei rumori di scuotimento e dei colpi.	Il braccio spruzzatore colpisce i piatti nel cestello inferiore.	Spostare o rimuovere gli oggetti che bloccano il braccio spruzzatore.
Residui parziali di alimenti restano sui piatti.	Piatti collocati in modo non corretto, l'acqua irrorata non raggiunge i piatti interessati.	Non sovraccaricare i cestelli.
	I piatti poggiano gli uni sugli altri.	Collocare i piatti come indicato nella sezione sul caricamento della lavastoviglie.
	Il detergente utilizzato non è sufficiente.	Usare la quantità corretta di detergente, come indicato nella tabella del programma.
	Programma di lavaggio errato selezionato.	Usare le informazioni nella tabella del programma per selezionare il programma più adeguato.
	Braccio spruzzatore ostruito da residui di cibo.	Pulire i fori nei bracci spruzzatori con oggetti sottili.
	I filtri o la pompa di scarico dell'acqua sono ostruiti o il filtro è riposto male.	Controllare che i flessibili di scarico e i filtri siano installati correttamente.

GUASTO	POSSIBILE CAUSA	RISOLUZIONE DEI PROBLEMI
Sui piatti rimangono macchie biancastre.	Il detergente utilizzato non è sufficiente.	Usare la quantità corretta di detergente, come indicato nella tabella del programma.
	Impostazione di dosaggio brillantante e/o addolcitore per acqua troppo bassa.	Aumentare il livello del brillantante e/o dell'addolcitore.
	Livello di durezza dell'acqua elevato.	Aumentare il livello dell'addolcitore per acqua e aggiungere sale.
	Il tappo dello scomparto del sale non è chiuso bene.	Controllare che il tappo dello scomparto del sale sia chiuso bene.
I piatti non si asciugano.	L'opzione di asciugatura non è selezionata.	Selezionare un programma con una opzione di asciugatura.
	Dosaggio del brillantante impostato a un livello troppo basso.	Aumentare l'impostazione di dosaggio del brillantante.
Macchie di ruggine sui piatti.	La qualità dell'acciaio inox dei piatti è insufficiente.	Usare solo set adatti alla lavastoviglie.
	Alto livello di sale nell'acqua.	Regolare il livello di durezza dell'acqua usando la tabella di durezza dell'acqua.
	Il tappo dello scomparto del sale non è chiuso bene.	Controllare che il tappo dello scomparto del sale sia chiuso bene.
	Troppo sale versato nella lavastoviglie quando viene riempita di sale.	Usare un imbuto quando si versa il sale nello scompartimento per evitare cadute.
	Messa a terra sulla rete non adeguata.	Consultare immediatamente un elettricista qualificato.
Il detersivo rimane nello scompartimento del detergente.	Il detersivo è stato aggiunto quando lo scomparto del detersivo era umido.	Assicurarsi che lo scompartimento del detersivo sia asciutto prima dell'uso.

## AVVISI AUTOMATICI DI GUASTO E COSA FARE

CODICE DI GUASTO	POSSIBILE GUASTO	COSA FARE
FF	Guasto sistema idrico in ingresso	Assicurarsi che il rubinetto di immissione dell'acqua sia aperto e che l'acqua scorra.
		Separare il flessibile di ingresso dal rubinetto e pulire il filtro del flessibile.
		Se il guasto persiste, contattare l'assistenza.
F5	Guasto sistema pressione	Contattare l'assistenza.
F3	Ingresso continuo di acqua	Chiudere il rubinetto e contattare l'assistenza.
F2	Impossibile scaricare l'acqua	Il flessibile di scarico dell'acqua e i filtri potrebbero essere ostruiti.
		Annullare il programma.
		Se il guasto persiste, contattare l'assistenza.
F8	Errore riscaldatore	Contattare l'assistenza.
F1	Traboccamento	Disconnettere l'apparecchio e chiudere il rubinetto.
		Contattare l'assistenza.
FE	Scheda elettronica difettosa.	Contattare l'assistenza.
F7	Surriscaldamento	Contattare l'assistenza.
F9	Errore posizione divisore	Contattare l'assistenza.
F6	Sensore riscaldatore guasto.	Contattare l'assistenza.
HI	Guasto alta tensione	Contattare l'assistenza.
LO	Guasto bassa tensione	Contattare l'assistenza.

Le procedure di riparazione e installazione devono essere svolte sempre da un Rappresentante di assistenza autorizzato per evitare possibili rischi. Il produttore non sarà ritenuto responsabile per danni derivanti da procedure svolte da persone non autorizzate. Le riparazioni possono essere svolte solo da tecnici. Se un componente deve essere sostituito, assicurarsi che siano usate solo parti di ricambio originali.

Riparazioni improprie o uso di parti di ricambio non originali possono causare notevoli danni e mettere a rischio l'utilizzatore.

I contatti del proprio servizio assistenza sono disponibili sul retro di questo documento.

Parti di ricambio originali e adeguate in base alla funzione, in base all'ordine Ecodesign corrispondente, possono essere richieste al Servizio clienti per un periodo di almeno 10 anni a partire dalla data in cui il proprio apparecchio è stato immesso sul mercato nell'Area Economica Europea.

**Per maggiori informazioni**

<https://www.finlux-home.it/contattaci/>

**Per Assistenza Tecnica**

<https://www.finlux-home.it/contattaci/>

Fabbricante: VESTEL TICARET AS Organize Sanayi Bolgesi Manisa  
45030 (Turchia)

Importato e distribuito da: Gruppo Industriale Vesit Spa, Società  
Unipersonale, Via Polidoro da Caravaggio 6, 20156 Milano  
Made in Turkey



**52255631 R35**

