



## Istruzioni per l'uso

LV455NI | LV455NIV | LV460NI | LV460NIV

Lavastoviglie

Grazie per aver scelto uno dei nostri prodotti. Il vostro apparecchio soddisfa esigenze elevate e il suo uso è molto semplice, tuttavia è necessario che vi prendiate il tempo per leggere queste istruzioni per l'uso che vi permetteranno di comprendere meglio l'apparecchio e di utilizzarlo in modo ottimale e senza problemi.

**Vi preghiamo di attenervi alle avvertenze di sicurezza.**

### **Modifiche**

Testi, immagini e dati corrispondono al livello tecnico dell'apparecchio al momento della stampa delle presenti istruzioni per l'uso. Con riserva di modifiche nell'ambito della normale evoluzione tecnica.

### **Ambito di validità**

Le presenti istruzioni per l'uso valgono per:

<b>Nome del modello</b>	<b>Tipo</b>	<b>Sistema di misura</b>
LV455NI 41091	AS2T-41091	SMS 55
LV455NVI 41093	AS2T-41093	SMS 55
LV460NI 41106	AS2T-41106	EURO 60
LV460NVI 41108	AS2T-41108	EURO 60

Le differenze di esecuzione sono menzionate nel testo.

# Indice

<b>1</b>	<b>Avvertenze di sicurezza</b>	<b>4</b>	7.4	Selezione permanente delle opzioni di impostazione .....	30
1.1	Simboli utilizzati.....	4	7.5	Sicurezza bambini .....	31
1.2	Avvertenze generali di sicurezza .....	4	7.6	All in 1.....	32
1.3	Avvertenze di sicurezza relative all'apparecchio. 5		7.7	Protezione per la pulizia.....	32
1.4	Istruzioni per l'uso .....	6	7.8	Informazioni.....	32
<b>2</b>	<b>Prima messa in funzione</b>	<b>8</b>	<b>8</b>	<b>Regolazioni utente</b>	<b>33</b>
2.1	Prima del primo lavaggio.....	8	8.1	Modifica delle regolazioni utente.....	33
2.2	Regolazione del peso della porta .....	8	8.2	Panoramica delle regolazioni utente.....	33
<b>3</b>	<b>Descrizione dell'apparecchio</b>	<b>9</b>	<b>9</b>	<b>Cura e manutenzione</b>	<b>36</b>
3.1	Struttura.....	9	9.1	Pulizia interna ed esterna.....	36
3.2	Elementi di comando e di visualizzazione.....	10	9.2	Pulizia dei bracci spruzzatori.....	36
3.3	FunctionLight * .....	11	9.3	Pulizia del sistema di filtraggio .....	37
<b>4</b>	<b>Funzioni</b>	<b>13</b>	9.4	Aggiunta di sale rigenerante .....	37
4.1	Programmi .....	13	9.5	Caricamento del brillantante .....	38
4.2	Opzioni di impostazione.....	15	<b>10</b>	<b>Eliminazione dei guasti</b>	<b>39</b>
4.3	Regolazioni utente usate frequentemente .....	15	10.1	Messaggi di guasto.....	39
<b>5</b>	<b>Carico</b>	<b>16</b>	10.2	Altri guasti possibili .....	40
5.1	Preparazione dell'apparecchio .....	16	10.3	Risultato di lavaggio non soddisfacente.....	41
5.2	Consigli per il caricamento del cestello inferiore 16		10.4	In caso di interruzione di corrente.....	42
5.3	Consigli per il caricamento del cestello superiore .....	18	<b>11</b>	<b>Accessori e ricambi</b>	<b>43</b>
<b>6</b>	<b>Impiego</b>	<b>21</b>	11.1	Accessori.....	43
6.1	Consigli per il lavaggio.....	21	11.2	Ricambi.....	43
6.2	Scelta del detersivo.....	22	<b>12</b>	<b>Dati tecnici</b>	<b>44</b>
6.3	Caricamento del detersivo.....	23	12.1	Concetto di sicurezza .....	44
6.4	Impiego del display.....	24	12.2	Protezione antiallagamento .....	45
6.5	Selezione e avvio del programma.....	25	12.3	Indicazioni per gli istituti di controllo.....	45
6.6	Caricamento successivo di stoviglie .....	26	12.4	Misurazione dei rumori .....	45
6.7	Interruzione anticipata del programma .....	26	<b>13</b>	<b>Smaltimento</b>	<b>45</b>
6.8	Estrazione delle stoviglie.....	26		<b>Indice analitico</b>	<b>46</b>
<b>7</b>	<b>Opzioni di programma</b>	<b>27</b>	<b>14</b>	<b>Note</b>	<b>48</b>
7.1	Avviamento ritardato .....	27	<b>15</b>	<b>Service &amp; Support</b>	<b>51</b>
7.2	Programma nella modalità continua.....	28			
7.3	Preferiti.....	29			

# 1 Avvertenze di sicurezza

## 1.1 Simboli utilizzati



Riparazioni improprie possono causare pericoli imprevedibili per l'utente, per i quali il produttore non si assume alcuna responsabilità. Le riparazioni possono essere eseguite solo da specialisti autorizzati, altrimenti non è possibile avanzare alcun diritto di garanzia per danni successivi.



**Contrassegna tutte le istruzioni importanti per la sicurezza.**

**La mancata osservanza può provocare lesioni, danni all'apparecchio o agli impianti!**



Informazioni e indicazioni da osservare.



Informazioni sullo smaltimento



Informazioni sulle istruzioni per l'uso



Estrarre il connettore a spina/interrompere l'alimentazione elettrica



Inserire il connettore a spina/predisporre l'alimentazione elettrica



Non tagliare/modificare il connettore a spina



Indossare guanti di protezione

- ▶ Segnala operazioni che devono essere eseguite in sequenza.
  - Descrive la reazione dell'apparecchio all'operazione eseguita.
- Segnala un elenco.

## 1.2 Avvertenze generali di sicurezza



- Mettere in funzione l'apparecchio solo dopo aver letto le istruzioni per l'uso.



- Questi apparecchi possono essere utilizzati da bambini di età superiore agli 8 anni e da persone con limitate capacità fisiche, sensoriali o mentali o che non dispongono della necessaria esperienza e/o conoscenza, a condizione che l'uso avvenga sotto la supervisione di una persona responsabile, che vengano impartite loro istruzioni su come utilizzare l'apparecchio e che essi comprendano i rischi che ne possono derivare. I bambini non possono giocare con l'apparecchio. Le operazioni di pulizia e piccola manutenzione non devono essere eseguite dai bambini, se non sotto stretta sorveglianza degli adulti.
- Qualora un apparecchio non sia dotato di un cavo di collegamento alla rete e di un connettore a spina o altro siste-

ma per il disinserimento dalla rete, caratterizzato dalla presenza su ogni polo di un'apertura di contatto conforme alle condizioni della categoria di sovratensione III per la separazione completa, occorre montare un dispositivo di separazione nell'impianto elettrico fisso in modo conforme alle norme d'installazione.

- Se il cavo di collegamento alla rete dell'apparecchio è danneggiato, è necessario chiederne la sostituzione al produttore, al suo servizio Assistenza o a una persona qualificata onde evitare pericoli.

### 1.3 Avvertenze di sicurezza relative all'apparecchio

- Non utilizzare mai apparecchi di pulizia a vapore.
- Negli apparecchi dotati di aperture di ventilazione alla base, le aperture non possono essere ostruite dalla moquette.
- Lasciare aperta la porta dell'apparecchio solo in posizione bloccata. Quando la porta dell'apparecchio è aperta sussiste il pericolo di caduta e di schiacciamento! Non appoggiarsi o sedersi sulla

porta dell'apparecchio e non usarla come superficie di appoggio.

- **ATTENZIONE:** coltelli e altri utensili con estremità affilate devono essere inseriti nel cestello con la punta rivolta verso il basso o in posizione orizzontale.
- **ATTENZIONE:** non far cadere e non infilare nella cavità della chiusura della porta coltelli, forchette o altri utensili con estremità appuntite.
- Nessun detergente deve penetrare nella cavità della chiusura della porta. Ciò potrebbe comportare il guasto della chiusura della porta.
- L'apparecchio è destinato esclusivamente al lavaggio di stoviglie e posate normalmente usate in ambiente domestico con acqua e detersivi per lavastoviglie comunemente in commercio. Usare l'apparecchio solo in ambiente domestico e per lo scopo indicato. Non ci assumiamo responsabilità per eventuali danni causati da un uso diverso da quello previsto o da un utilizzo non corretto.
- Capacità: 12 coperti standard internazionali (SMS 55). 13 coperti standard internazionali (EURO 60).

- Questo apparecchio è destinato all'utilizzo in ambito domestico e in ambienti simili quali cucine per il personale in negozi, uffici e altri ambienti commerciali, tenute agricole, hotel, motel e altre strutture di alloggio per l'utilizzo da parte dei clienti e pensioni che offrono la prima colazione.

## 1.4 Istruzioni per l'uso

### Prima della messa in funzione iniziale

- L'apparecchio deve essere installato e collegato alla rete elettrica conformemente alle istruzioni d'installazione allegate. Fare eseguire i lavori necessari a un installatore/elettricista autorizzato.



Il funzionamento dell'apparecchio è stato testato con acqua prima della consegna. Per questo motivo può contenere dell'acqua residua.

### Uso conforme allo scopo

- Riparazioni, modifiche o manipolazioni all'apparecchio o al suo interno, specialmente alle parti sotto tensione, possono essere eseguite esclusivamente dal produttore, dal suo servizio Assistenza o da persone opportunamente qualificate. Se effettuate in modo non corretto, le riparazioni possono causare gravi infortuni, danni all'apparecchio e alle installazioni, oltre che guasti di funzionamento. Nel caso in cui l'apparecchio presenti un guasto di funzionamento o debba essere riparato, attenersi alle indicazioni del capitolo «Assistenza tecnica». Se necessario, rivolgersi al nostro servizio Assistenza.
- Conservare con cura le istruzioni per l'uso per poterle consultare in qualsiasi momento.

- L'obbligo di garanzia decade in caso di interventi da parte di centri di assistenza non autorizzati o di impiego di pezzi di ricambio non originali.

### Se in casa vivono bambini

- L'acqua nell'apparecchio non è potabile. In caso di presenza di residui di detersivo, sussiste il pericolo di ustioni caustiche! Tenere i bambini lontano dall'apparecchio aperto.

### Uso

- Utilizzare l'opzione Sicurezza bambini (vedi pagina 31).
- Non mettere in funzione l'apparecchio se presenta danni evidenti e rivolgersi al nostro servizio di assistenza.
- Non appena si rileva un'anomalia nel funzionamento, l'apparecchio deve essere scollegato dalla rete elettrica.
- Prima di chiudere la porta dell'apparecchio e di avviare un programma, assicurarsi che nell'apparecchio non si trovino corpi estranei o animali domestici. Corpi estranei come chiodi e graffette possono danneggiare i componenti dell'apparecchio e le stoviglie.
- Utilizzare unicamente detersivi, brillantanti e sale rigenerante esplicitamente approvati dal produttore nelle istruzioni per l'uso per l'impiego nella lavastoviglie. Consultare attentamente le relative istruzioni per l'uso.
- Non lavare mai se il detersivo è presente in quantità scarsa o se è assente, sussiste il pericolo di danneggiare l'apparecchio!
- Non impiegare detersivi per il lavaggio a mano, in quanto l'eccessivo sviluppo di schiuma provocherebbe guasti di funzionamento.
- Dopo aver riempito lo scomparto del sale, selezionare il programma  senza caricare le stoviglie. Quando si riempie per la prima volta, riempire il contenitore con circa un litro d'acqua.

- Non versare mai detersivo nello scomparto del brillantante o del sale rigenerante. Se ciò dovesse accadere, non mettere mai in funzione l'apparecchio, in quanto si verificherebbero danni con elevati costi di riparazione. Rivolgersi al servizio di assistenza.
- Non azionare mai l'apparecchio senza sistema di filtraggio.
- Per pulire sotto il sistema di filtraggio, impiegare solo materiali morbidi. Evitare l'uso di oggetti metallici.
- Non superare il peso massimo di carico del cestello inferiore, del cestello superiore e del cassetto per posate.
- Attenzione Per garantire la protezione dell'apparecchio (fra cui la protezione contro gli allagamenti), l'apparecchio deve essere sempre collegato alla rete elettrica.
- Trasportare l'apparecchio soltanto in posizione verticale! Ogni altra posizione di trasporto danneggia l'apparecchio! Trasportando l'apparecchio con cautela ed evitando urti, questo può essere inclinato di max 90° sul lato destro (vista frontale).

### Attenzione, pericolo di ustioni!

- Non lavare nell'apparecchio oggetti sporchi di solventi, colori, cere, prodotti chimici (acidi o basi), infiammabili o corrosivi, o trucioli di ferro o oggetti che potrebbero sfibrarsi.
- Evitare di aprire inutilmente la porta dell'apparecchio durante il funzionamento. Le stoviglie e l'acqua possono essere molto calde, pericolo di ustione! Il vapore che fuoriesce potrebbe danneggiare il legno di un rivestimento combinato. Le lenti degli occhiali possono appannarsi riducendo la vista.

### Attenzione, pericolo di lesioni!

- Non appoggiarsi a parti dell'apparecchio, pericolo di infortunio!
- Tenere gli animali domestici lontani dall'apparecchio.

### Attenzione, pericolo di morte!

- Le parti dell'imballaggio, ad es. pellicola e polistirolo, possono essere pericolose per i bambini. Pericolo di soffocamento! Tenere le parti dell'imballaggio lontano dalla portata dei bambini.
- In caso di interventi di manutenzione all'apparecchio, anche quando vengono sostituite delle lampadine, togliere la corrente all'apparecchio. Estrarre completamente i fusibili a vite dalla loro sede oppure disattivare l'interruttore di circuito oppure estrarre la spina.

### Come evitare danni all'apparecchio

- In caso di assenza prolungata, chiudere il rubinetto dell'acqua.

Lato anteriore

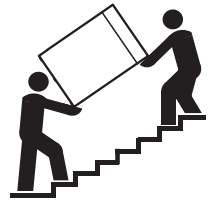
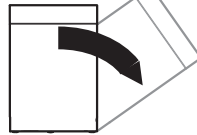



## 2 Prima messa in funzione





L'apparecchio deve essere montato solo in conformità alle istruzioni per l'installazione e allacciato alla rete elettrica solo da un installatore/elettricista autorizzato.

### 2.1 Prima del primo lavaggio

Prima di utilizzare per la prima volta l'apparecchio appena installato, si prega di eseguire quanto segue:

- ▶ Accendere l'alimentazione elettrica e aprire il rubinetto dell'acqua.
- ▶ Nelle regolazioni utente impostare (vedi pagina 33) la durezza dell'acqua .
- ▶ Riempire (vedi pagina 37) lo scomparto del sale con ca. 1,0 l d'acqua e 1 kg di sale rigenerante.
- ▶ Togliere i resti di sale dal bordo dello scomparto del sale.
- ▶ Riempire (vedi pagina 38) lo scomparto del brillantante con il brillantante.
- ▶ Selezionare (vedi pagina 22) e introdurre il detersivo (vedi pagina 23).
- ▶ Avviare il programma «Intensivo»  senza caricare stoviglie per proteggere l'apparecchio dalla corrosione causata da eventuali residui di sale e per eliminare i residui di grasso dovuti alla fabbricazione.



L'indicazione d'aggiunta  potrebbe continuare a lampeggiare durante i primi cicli di lavaggio.  si spegne non appena il sale nello scomparto sarà distribuito omogeneamente.

### 2.2 Regolazione del peso della porta

#### Test dell'angolo di apertura di 30°

- ▶ Controllare se la porta dell'apparecchio resta aperta con un angolo di apertura di circa 30°.

Se la porta dell'apparecchio si apre in modo incontrollato:

- ▶ Aprire la porta dell'apparecchio di 30° e tenerla ferma.
- ▶ Serrare le viti fino a quando la porta dell'apparecchio non resta aperta in questa posizione senza dover tenerla ferma.

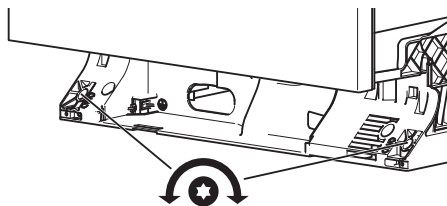

#### Test dell'angolo di apertura di 90°

- ▶ Controllare se la porta dell'apparecchio resta aperta con un angolo di apertura di 90°.

Se la porta dell'apparecchio si solleva:

- ▶ Aprire la porta dell'apparecchio di 30° e tenerla ferma.
- ▶ Allentare le viti fino a quando la porta dell'apparecchio non resta aperta in questa posizione senza dover tenerla ferma.



## 3 Descrizione dell'apparecchio

### 3.1 Struttura

#### Vano interno

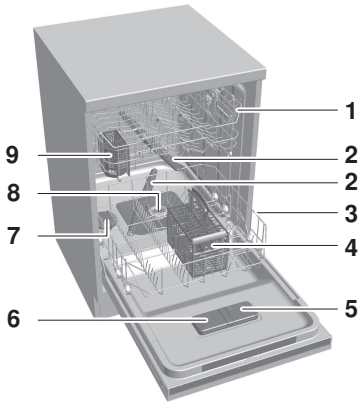

- 1 Cestello superiore
- 2 Bracci spruzzatori
- 3 Cestello inferiore
- 4 Cestello delle posate «grande»
- 5 Scomparto del brillantante
- 6 Scomparto del detersivo
- 7 Scomparto del sale
- 8 Sistema di filtraggio
- 9 Cestello delle posate «piccolo»

#### Porta dell'apparecchio

Nei modelli interamente integrati, gli elementi di comando e di visualizzazione si trovano sulla porta dell'apparecchio **all'esterno**.

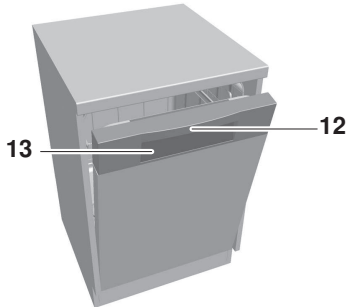

- 12 Maniglia della porta dell'apparecchio
- 13 Elementi di comando e di visualizzazione

Nei modelli interamente integrati, gli elementi di comando e di visualizzazione si trovano sulla porta dell'apparecchio **all'interno**.

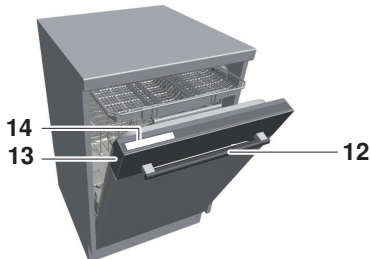

- 12 Maniglia della porta dell'apparecchio
- 13 FunctionLight \*
- 14 Elementi di comando e di visualizzazione

\* a seconda del modello

## 3.2 Elementi di comando e di visualizzazione

### Menu principale

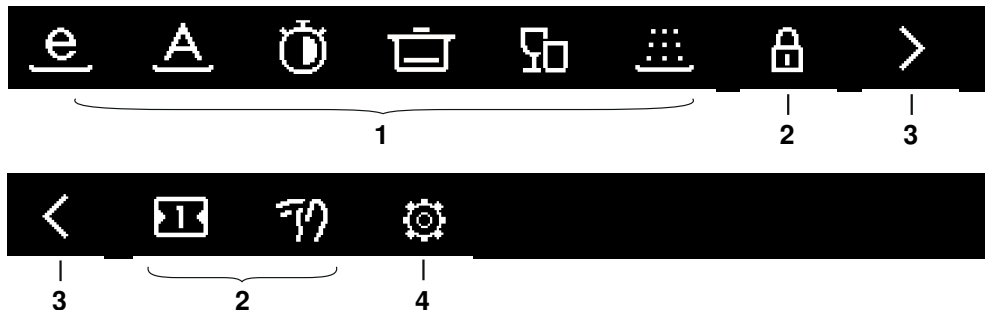

#### Tasti

- 1 Programmi (vedi pagina 13)
- 2 Regolazioni utente (vedi pagina 15) usate frequentemente
- 3 Elementi di navigazione
- 4 Altre regolazioni utente (vedi pagina 33)

### Programma selezionato

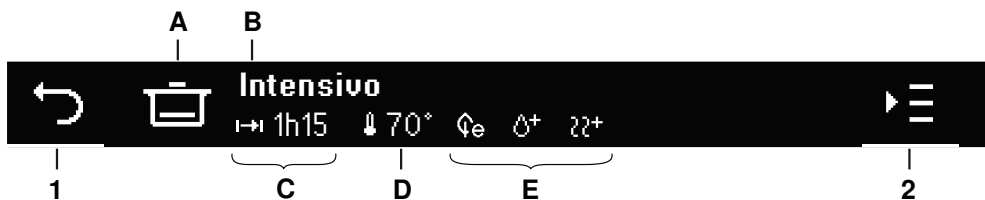

#### Tasti

- 1 Tasto freccia indietro
- 2 Opzioni di impostazione (vedi pagina 15)

#### Indicazioni

- A Simbolo del programma
- B Nome del programma
- C Durata del programma
- D Temperatura
- E Opzioni di impostazione selezionate

## Stato tasti



- A Funzioni non selezionabili
- B Funzione selezionata
- C Funzioni selezionabili
- D Elementi di navigazione non selezionabili

## Elementi operativi

- + Aumentare il valore
- Diminuire il valore
- 🔇 Attivare la regolazione utente
- 🔊 Disattivare la regolazione utente
- ✕ Annullare l'immissione, confermare il messaggio
- ▶ Avviare il programma in modalità continua, svuotare il serbatoio di accumulo

## Elementi di navigazione

- ↶ Passare al menu precedente
- < Visualizzare altre funzioni nel menu
- > Visualizzare altre funzioni nel menu
- ✓ Visualizzare altre opzioni di selezione nel menu

## 3.3 FunctionLight \*

\* a seconda del modello

### Display LED a colori

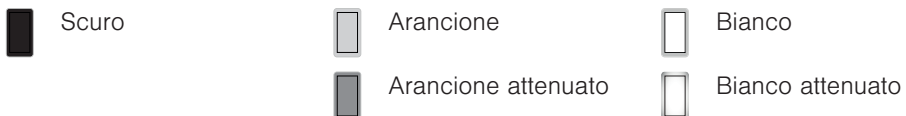

#### Programmi

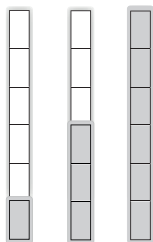

L'indicazione del livello di avanzamento fornisce informazioni sull'avanzamento del programma. Più LED arancioni sono accesi, minore è il tempo residuo. Alla fine del programma, tutti i 6 LED arancioni sono accesi.

#### Fase di asciugatura successiva

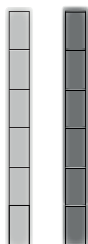

Durante la fase di asciugatura successiva tutti i 6 LED arancioni sono accesi o lampeggiano alternativamente con luce attenuata e piena.

#### Avviamento ritardato

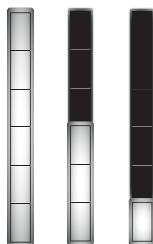

Con la porta dell'apparecchio chiusa e dopo l'avviamento ritardato, tutti i 6 LED bianchi sono accesi con luce attenuata.

#### Reazioni dell'apparecchio a prescindere dal programma

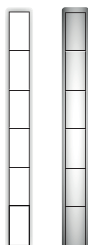

Se l'apparecchio reagisce nelle modalità elencate di seguito, tutti i 6 LED si illuminano con luce bianca e lampeggiano alternativamente con luce attenuata e piena:

- Interruzione di programmi, avviamento ritardato
- Scarico

## Messaggi di errore



In presenza di messaggi A/F/U, lampeggiano alternativamente i 3 LED bianchi inferiori e i 3 LED bianchi superiori.

## 4 Funzioni

I tasti di selezione consentono all'utente di selezionare e avviare in modo semplice e rapido i programmi utilizzati più di frequente con la semplice pressione di un dito. L'utente può cambiare a piacere l'assegnazione di un programma preferito a un tasto di selezione, in modo da garantire il perfetto adeguamento ai singoli processi di lavoro.

### 4.1 Programmi

#### Valori di consumo

Durata del programma (h), consumo di acqua (l) e consumo di energia (kWh) sono valori indicativi. I valori possono inoltre variare a seconda delle funzioni supplementari selezionate, della quantità di carico, del grado di sporco delle stoviglie, del tipo e della quantità di detersivo, della temperatura dell'acqua di alimentazione, del collegamento elettrico e delle fasi specifiche del programma (ad es. rigenerazione).







Selezionando l'opzione di impostazione «Risparmio energia» è possibile ridurre la durata del programma e il consumo di acqua e di energia.

#### Durata del programma

I valori indicati non includono la durata dell'asciugatura successiva.

 Eco	Fasi programma	Valori di consumo
Programma efficiente in termini di consumo di acqua e di energia per stoviglie con grado di sporco normale (programma di dichiarazione). Ogni 7 programmi viene rigenerato l'addolcitore dell'acqua al termine del programma. Per questo motivo aumenta il consumo d'acqua di 0,2 l. Nel programma successivo l'addolcitore dell'acqua viene lavato con ulteriori 4 l di acqua. In questo modo la durata del programma si prolunga di 5 minuti.	<ul style="list-style-type: none"> <li>▪ Lavaggio: 45 °C</li> <li>▪ Risciacquo intermedio</li> <li>▪ Risciacquo brillantante: 55 °C</li> <li>▪ Asciugatura</li> </ul>	<ul style="list-style-type: none"> <li>▪ 5h55</li> <li>▪ 9,8 l</li> <li>▪ 0,715-0,732 kWh</li> </ul>

 <b>Automatico</b>	<b>Fasi programma</b>	<b>Valori di consumo</b>
Risultato di pulizia ottimale con consumo di acqua e di energia minimo; per ogni grado di sporco, fatta eccezione per lo sporco bruciato e fortemente essiccato.	<ul style="list-style-type: none"> <li>▪ Prelavaggio (all'occorrenza): freddo</li> <li>▪ Lavaggio: 50–60 °C</li> <li>▪ Risciacquo intermedio (all'occorrenza)</li> <li>▪ Risciacquo brillantante: 70 °C</li> <li>▪ Asciugatura</li> </ul>	<ul style="list-style-type: none"> <li>▪ 1h00–1h45</li> <li>▪ 8-20 l</li> <li>▪ 0,8–1,35 kWh</li> </ul>
 <b>Corto</b>	<b>Fasi programma</b>	<b>Valori di consumo</b>
Stoviglie usate quotidianamente poco sporche.	<ul style="list-style-type: none"> <li>▪ Pulizia: 45 °C</li> <li>▪ Risciacquo intermedio</li> <li>▪ Risciacquo brillantante: 60 °C</li> <li>▪ Asciugatura: Corto</li> </ul>	<ul style="list-style-type: none"> <li>▪ 0h39</li> <li>▪ 11 l</li> <li>▪ 0,8 kWh</li> </ul>
 <b>Intensivo</b>	<b>Fasi programma</b>	<b>Valori di consumo</b>
Per stoviglie molto sporche, in particolare per sporco contenente amido (purea di patate, riso ecc.)	<ul style="list-style-type: none"> <li>▪ Prelavaggio (all'occorrenza): 35 °C</li> <li>▪ Lavaggio: 65 °C</li> <li>▪ Risciacquo intermedio</li> <li>▪ Risciacquo brillantante: 70 °C</li> <li>▪ Asciugatura</li> </ul>	<ul style="list-style-type: none"> <li>▪ 1h50</li> <li>▪ 18-23 l</li> <li>▪ 1,4-1,65 kWh</li> </ul>
 <b>Vetro</b>	<b>Fasi programma</b>	<b>Valori di consumo</b>
Programma delicato per bicchieri.	<ul style="list-style-type: none"> <li>▪ Lavaggio: 45 °C</li> <li>▪ Risciacquo intermedio</li> <li>▪ Risciacquo brillantante: 60 °C</li> <li>▪ Asciugatura</li> </ul>	<ul style="list-style-type: none"> <li>▪ 0h39</li> <li>▪ 11 l</li> <li>▪ 0,8 kWh</li> </ul>
 <b>Prelavaggio</b>	<b>Fasi programma</b>	<b>Valori di consumo</b>
Impedisce l'essiccamento dello sporco nel caso in cui il programma venga avviato in un secondo momento.	<ul style="list-style-type: none"> <li>▪ Prelavaggio: freddo</li> </ul>	<ul style="list-style-type: none"> <li>▪ 0h07</li> <li>▪ 4 l</li> <li>▪ 0,05 kWh</li> </ul>

## 4.2 Opzioni di impostazione

### Risparmio energia

La temperatura di lavaggio viene ridotta di 5 °C e il consumo di energia di circa il 10%. La durata del programma è leggermente più breve. La funzione «Risparmio energia» protegge inoltre i bicchieri.

### Avviamento ritardato

Tramite l'avviamento ritardato è possibile programmare il lavaggio nelle ore marginali della giornata (ad es. in orari con tariffe energetiche più convenienti). Il campo di regolazione varia tra 30 minuti e 24 ore.

### RisciacquoPiù

L'effetto pulente viene migliorato grazie a ulteriori bagni di risciacquo e al prolungamento della fase di pulizia. Se è attiva la funzione RisciacquoPiù, per ciascun programma viene incrementata la quantità di acqua. La durata del programma viene prolungata.

### AsciugaturaPiù

La temperatura del risciacquo brillantante e la temperatura di SteamFinish vengono aumentate e il tempo di asciugatura viene prolungato.

## 4.3 Regolazioni utente usate frequentemente

### Sicurezza bambini

La regolazione utente «Sicurezza per bambini» impedisce di mettere inavvertitamente in funzione un programma. Se è attivata, la sicurezza bambini può essere disattivata inserendo il codice a quattro cifre (1223). Il codice è impostato in fabbrica e non può essere modificato.

### All in 1

In caso di impiego di detersivo con sale e brillantante integrati, la regolazione utente «All in 1» determina un adattamento ottimale del programma. Questi detersivi combinati non sono adatti per tutte le durezza dell'acqua (vedi pagina 22)

### Protezione per la pulizia

Il comando viene temporaneamente bloccato, ad es. per pulire il pannello senza dover effettuare immissioni sul display.

## 5 Carico

### 5.1 Preparazione dell'apparecchio

- ▶ Togliere dalle stoviglie i residui di cibo grossi e solidi e i corpi estranei (ad es. stuzzi-cadenti).
- ▶ Caricare i cestelli delle stoviglie. Dopo aver posizionato le stoviglie assicurarsi che i bracci spruzzatori non siano bloccati.

### 5.2 Consigli per il caricamento del cestello inferiore



**Danni all'apparecchio in seguito a un carico eccessivo!**

Non superare il peso massimo di carico del cestello inferiore di **21 kg**.

#### Stoviglie grandi

- ▶ Posizionare i piatti fondi e i coperchi sul lato destro.
- ▶ Disporre le stoviglie larghe (piatti fondi, coperchi ecc.) nella parte posteriore destra.

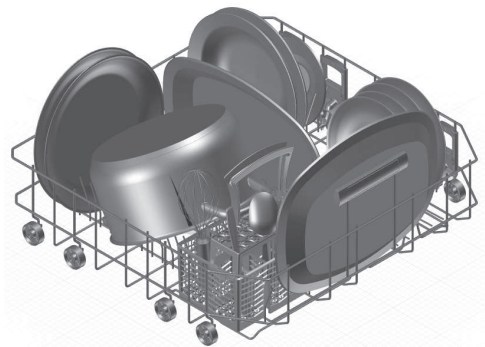

#### Regolazione della fila di supporti dentellati per bicchieri da vino e birra

- ▶ Per i bicchieri da vino, ribaltare la prima fila di supporti dentellati a sinistra, posizionare i bicchieri da vino sulla fila abbassata di supporti dentellati e fissarli utilizzando il ripiano.
- ▶ Per i bicchieri da birra e altri bicchieri alti, ribaltare la seconda fila di supporti dentellati a sinistra, posizionare i bicchieri da birra sui supporti dentellati abbassati e appoggiarli al ripiano.

#### Ripiani regolabili in altezza

Ripiani regolabili in altezza nel cestello inferiore con supporto/stabilizzatore per bicchieri da vino e birra (i ripiani possono essere rimossi dal cliente)



## Stabilizzazione dei contenitori per bevande con le spine Easy

- ▶ Inserire le spine Easy 1 sulle spine del cestello.
- ▶ Disporre bicchieri, biberon, vasi e caraffe.
- ▶ Per vasi più larghi usare 2 spine Easy.

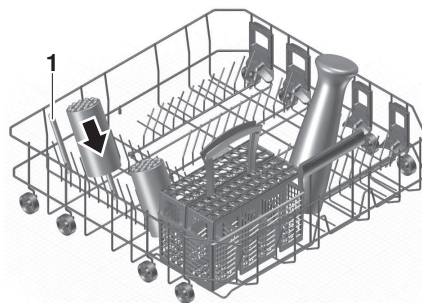

## Posizionamento delle posate nel cestello delle posate



### Pericolo di lesioni in assenza di carico!

Posizionare i coltelli e le posate nel cestello delle posate con le parti appuntite e taglienti rivolte verso il basso. Posizionare le posate in piedi nel cestello delle posate.



### Danni all'apparecchio a causa di oggetti appuntiti!

Non infilare coltelli, forchette o altri oggetti appuntiti nella cavità della chiusura della porta dell'apparecchio.

- ▶ Sollevare le spine del cestello.
- ▶ Collocare il cestello delle posate nella posizione desiderata sulle spine sollevate.
- ▶ Distribuire i coltelli negli scomparti con le punte rivolte verso il basso.
- ▶ Disporre le restanti posate ben separate negli scomparti e con l'impugnatura verso il basso.
- ▶ Evitare che le estremità dei cucchiari aderiscano l'una all'altra.
- ▶ Inserire nel cestello delle posate **2** i supporti **1** compresi nella fornitura per evitare che le posate aderiscano l'una all'altra, che si formino macchie dovute all'asciugatura e che le posate più piccole scivolino fuori dal cestello.

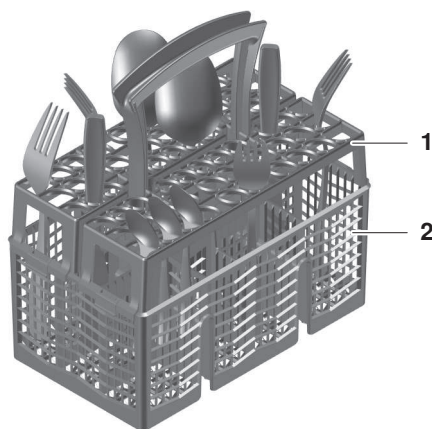

 **Pericolo di fuoriuscita d'acqua!**

Quando si chiude la porta dell'apparecchio prestare attenzione che le posate non sporgano dal tino, correndo così il rischio di rimanere incastrate. In caso contrario non viene garantita la tenuta dell'apparecchio.

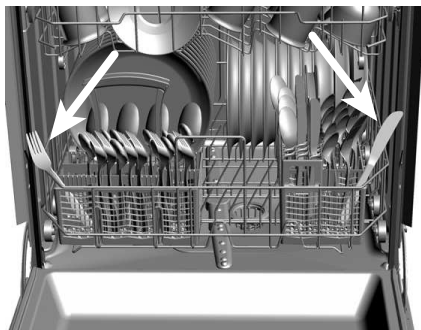

### 5.3 Consigli per il caricamento del cestello superiore

 **Danni all'apparecchio in seguito a un carico eccessivo!**

Non superare il peso massimo di carico del cestello superiore di **9 kg**.

#### Posizionamento di stoviglie di piccole dimensioni

- ▶ Disporre le stoviglie più piccole, come piattini, bicchieri, tazze e ciotole.
- ▶ Se si usano ripiani abbassabili **1**, disporre le stoviglie in modo sfalsato.
- ▶ Appoggiare i bicchieri sul portabicchieri ribaltabile **2**.

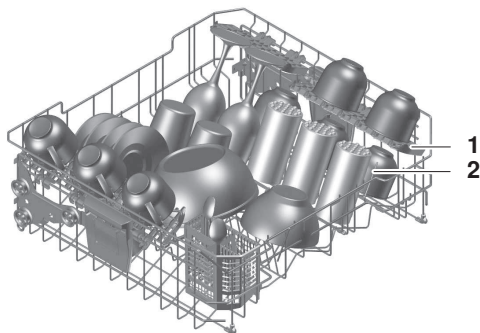

#### Stabilizzazione dei contenitori per bevande con le spine Easy

- ▶ Inserire le spine Easy **1** sulle spine del cestello.
- ▶ Disporre bicchieri, biberon, vasi e caraffe.
- ▶ Per vasi più larghi usare 2 spine Easy.

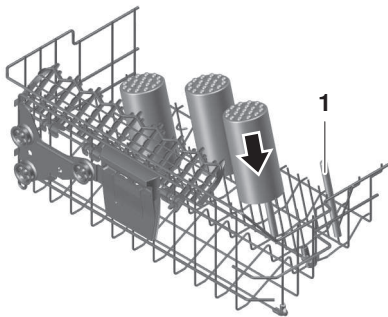

## Posizionamento di bicchieri alti

Per una maggiore stabilità dei bicchieri alti, è possibile utilizzare portabicchieri o ripiani. Rimuovendo i ripiani si crea spazio per i bicchieri alti.

### Portabicchieri

- ▶ Premere leggermente i portabicchieri **1** verso l'alto finché non si agganciano.
- ▶ Appoggiare i bicchieri alti sul portabicchieri.

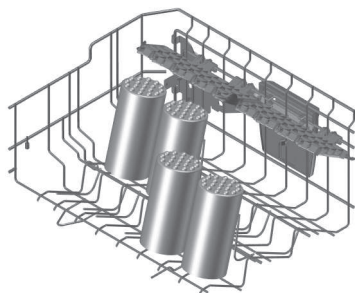
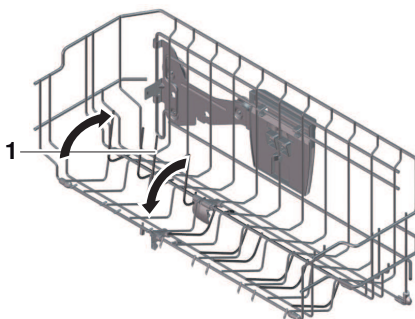

### Ripiano

- ▶ Spingere verso l'alto il ripiano **1** sul fissaggio **2**.
- ▶ Rimuovere il ripiano spingendolo verso l'interno.
- ▶ Se necessario, agganciare il ripiano nella posizione più alta **3**.
- ▶ Appoggiare i calici sul ripiano.

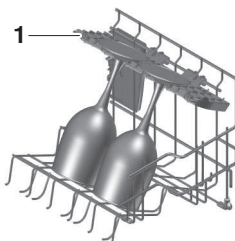
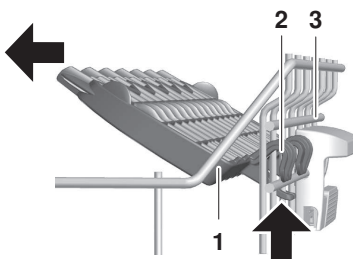

## Regolazione del cestello superiore

A seconda del modello è possibile spostare verso l'alto il cestello superiore per circa 2-4 cm. Sono possibili anche posizioni inclinate.

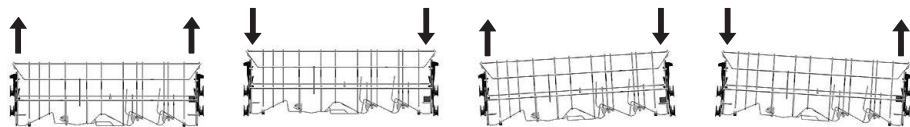

- ▶ Afferrare il cestello superiore lateralmente per le maniglie **1** e sollevarlo fino alla posizione di aggancio desiderata.
  - Il cestello superiore è stato sollevato.

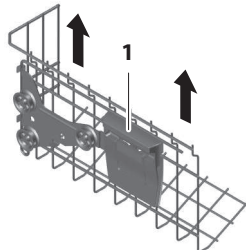

- ▶ Afferrare il cestello superiore lateralmente per le maniglie **1**.
- ▶ Sollevare leggermente il cestello superiore e contemporaneamente premere il tasto **2**.
  - In questo modo viene sbloccato.
- ▶ Abbassare il cestello superiore nella posizione desiderata, rilasciare il tasto e agganciare.
  - Il cestello superiore è stato abbassato.

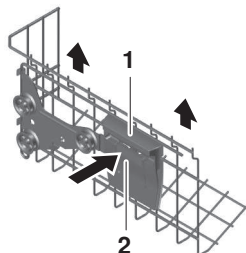

## Rimozione del cestello superiore

- ▶ Estrarre il cestello superiore senza arrivare fino all'arresto.
- ▶ Afferrare dal basso le estremità inferiori delle guide **1** e premere i fermi del cestello **2** verso l'alto con gli indici e i pollici.
- ▶ Rimuovere i fermi del cestello **2**.
- ▶ Estrarre il cestello superiore.

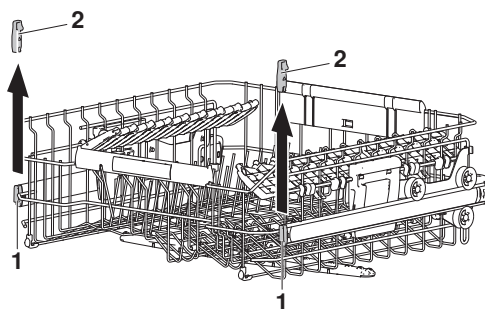

## Inserimento del cestello superiore

- ▶ Estrarre le guide **1** fino all'arresto.
- ▶ Far scorrere il cestello superiore sulle guide **1** in modo che i fermi superiori del cestello **2** poggino sulle guide.
- ▶ Spingere i fermi del cestello **3** sulle estremità delle guide **4** e premere con forza.

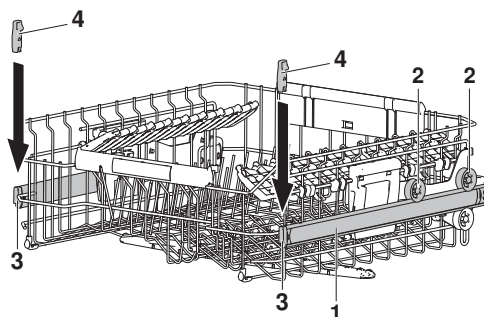

## 6 Impiego

### 6.1 Consigli per il lavaggio

#### In generale

- Non sovraccaricare i cestelli delle stoviglie.
- Mettere prima in ammollo le stoviglie con residui di cibo bruciati.
- Disporre i recipienti quali tazze, bicchieri, pentole, ecc. con l'apertura rivolta verso il basso per consentire all'acqua di defluire.
- Posizionare i bicchieri in modo che non si tocchino per evitare danni ai bicchieri e la formazione di macchie.
- Se si devono lavare i filtri metallici del grasso di cappe aspiranti, selezionare il programma «Intensivo»  e utilizzare la quantità massima di detersivo.

#### Risparmio di energia elettrica e acqua

- Caricare l'apparecchio fino alla massima capacità.
- Non eseguire il prelavaggio manuale delle stoviglie. Questo comporta un aumento del consumo di acqua e di energia.
- Se si lavano le stoviglie in lavastoviglie secondo le istruzioni per l'uso, in genere il consumo di energia e acqua è minore rispetto a quello del lavaggio manuale.

#### Stoviglie

Non tutte le stoviglie sono adatte al lavaggio in macchina.

- Lavare a mano gli oggetti in legno o in plastica non resistenti ai detersivi e al calore.
- Le stoviglie in terracotta tendono a incrinarsi e a scheggiarsi.
- Le decorazioni applicate su vetro e porcellana non sono resistenti e con il tempo possono staccarsi.
- I bicchieri possono opacizzarsi a seconda del tipo di vetro e del detersivo impiegato. Chiedere al proprio fornitore di bicchieri se il vetro è resistente alla lavastoviglie.
- Le ciotole e i bicchieri di cristallo spessi e molati possono rompersi a causa di tensioni interne.
- Non lavare stoviglie munite di etichette adesive. Le etichette adesive possono staccarsi e intasare il sistema di filtraggio.
- Gli oggetti in argento, rame e zinco tendono ad assumere colorazioni che vanno dal marrone al nero.
- L'alluminio può macchiare. Lavare l'alluminio separatamente o a mano.

## 6.2 Scelta del detersivo

### In generale

 **Non utilizzare mai detersivi per il lavaggio a mano! La formazione eccessiva di schiuma può causare guasti di funzionamento. Rispettare rigorosamente le indicazioni di dosaggio riportate sulla confezione e in caso di dubbi rivolgersi al produttore del detersivo. Un dosaggio eccessivo o troppo ridotto può causare danni all'apparecchio.**



- ▶ Usare solo detersivi adatti alla lavastoviglie (pastiglie, polvere, gel, detersivi combinati).

### Pastiglie

Le pastiglie sono adatte per programmi con temperature di lavaggio superiori a 55 °C. A temperature di lavaggio inferiori a 55 °C, le pastiglie possono sciogliersi con difficoltà in determinate circostanze, compromettendo così il risultato di pulizia.

### Detersivi combinati (pastiglie/polvere)

Se si usano detersivi combinati, che dovrebbero rendere superfluo l'uso del brillantante e del sale rigenerante, osservare le seguenti indicazioni:

- ▶ Sulla confezione del prodotto del produttore del detersivo controllare se le durezza dell'acqua indicate corrispondono alla durezza dell'acqua locale.
- ▶ Attivare (vedi pagina 32) la regolazione utente «All in 1» .
  - I programmi e le indicazioni vengono adeguati al detersivo combinato.
- ▶ Se l'indicazione d'aggiunta : lampeggia, aggiungere (vedi pagina 37) sale rigenerante.
- ▶ Se l'indicazione d'aggiunta : lampeggia, aggiungere (vedi pagina 38) brillantante.

Se il risultato del lavaggio o dell'asciugatura non è soddisfacente:

- ▶ Utilizzare detersivi convenzionali.
- ▶ Disattivare (vedi pagina 32) la regolazione utente «All in 1» .

Per reclami rivolgersi al produttore del detersivo.

### 6.3 Caricamento del detersivo



Nessun detersivo deve penetrare nella cavità della chiusura della porta dell'apparecchio. Ciò potrebbe comportare il guasto della chiusura della porta dell'apparecchio.

#### Polvere

- ▶ Premere la chiusura **1** dello scomparto del detersivo **2** nel senso della freccia e aprire.

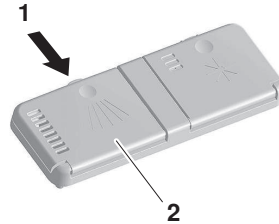

- ▶ Osservare il segno **3** «20 e 30 ml».
- ▶ Versare il detersivo nello scomparto. Per il dosaggio seguire le indicazioni del produttore del detersivo.
- ▶ In caso di stoviglie molto sporche aggiungere ca. 1 cucchiaino di detersivo nello scomparto del prelavaggio **4**.
- ▶ Chiudere il coperchio **5**.

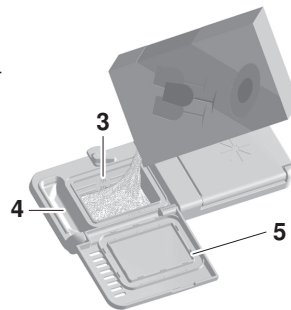

#### Pastiglie

- ▶ Posizionare la pastiglia **6** orizzontalmente nello scomparto di dosaggio.
- ▶ Chiudere il coperchio **5**.

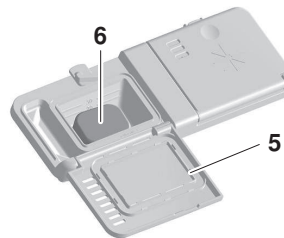

## 6.4 Impiego del display

La selezione di programmi, opzioni di impostazione, regolazioni utente, modalità continua e Preferiti avviene premendo o tenendo premuti i rispettivi tasti.





### Premere il tasto

Premendo brevemente un tasto selezionabile o selezionato





- è possibile passare dal menu attuale a quello superiore,
- visualizzare altre funzioni dello stesso menu,
- attivare le funzioni selezionabili,
- disattivare le funzioni selezionate.

### Tenere premuto il tasto

Tenendo premuto un tasto, è possibile con facilità





- memorizzare (vedi pagina 29) un programma come Preferito ,
- cancellare (vedi pagina 30) un Preferito .
- ottenere (vedi pagina 32) informazioni  su una funzione,
- utilizzare (vedi pagina 28) un programma nella modalità continua .

### Con i programmi

- ▶ Tenere premuto il tasto del programma desiderato, ad es. , finché sul display accanto al programma selezionato non compaiono i tasti ,  e .



### Con i Preferiti

- ▶ Tenere premuto il tasto del Preferito desiderato, ad es. , finché sul display accanto al Preferito selezionato non compaiono i tasti ,  e .



### Con opzioni di impostazione e tutte le regolazioni utente

- ▶ Tenere premuto il tasto della funzione desiderata finché sul display accanto alla funzione desiderata non compare il tasto .



## 6.5 Selezione e avvio del programma

### Selezione del programma

- ▶ Premere sul display scuro.
  - Appare la schermata iniziale.
- ▶ Sulla schermata iniziale premere più volte il tasto > finché non compare il programma desiderato.
- ▶ Selezionare il programma desiderato, ad es. .
  - Sul display appare il programma selezionato.



- ▶ Per selezionare anche le opzioni di impostazione, premere il tasto ▶≡.
  - Sul display appare la selezione delle opzioni di impostazione.



- ▶ Selezionare l'opzione di impostazione desiderata, ad es. .
- ▶ Eventualmente utilizzare (vedi pagina 28) il programma nella modalità continua o memorizzare (vedi pagina 29) il programma come Preferito.

### Modifica della selezione di un programma

- ▶ Premere più volte il tasto ↶ finché non compare la schermata iniziale.
  - Le immissioni effettuate sono state cancellate.
- ▶ Effettuare nuove immissioni.

### Annullamento della selezione di un programma

- ▶ Premere più volte il tasto ↶ finché non compare la schermata iniziale.
- ▶ Chiudere la porta dell'apparecchio.
  - Il display si scurisce.

### Avvio del programma

- ▶ Non appena sono state effettuate tutte le impostazioni necessarie per il programma, chiudere la porta dell'apparecchio.
  - Il programma si avvia immediatamente.
  - A seconda del modello si accende la FunctionLight.



Se la porta dell'apparecchio non viene chiusa entro 30 secondi, tutte le indicazioni e i simboli scompaiono, il display si spegne e viene emesso un segnale acustico. Il programma deve essere selezionato di nuovo.

## 6.6 Caricamento successivo di stoviglie

 **Le stoviglie e l'acqua possono essere molto calde. Pericolo di ustioni!**

- ▶ Aprire con cautela la porta dell'apparecchio.
  - Il programma viene interrotto.
  - Sul display compare il programma interrotto alternativamente con il messaggio «Chiudere la porta dell'apparecchio».



- ▶ Caricare (vedi pagina 16) le stoviglie.
- ▶ Chiudere la porta dell'apparecchio.
  - Il programma riprende a funzionare.

## 6.7 Interruzione anticipata del programma

 **Le stoviglie e l'acqua possono essere molto calde. Pericolo di ustioni!**

- ▶ Aprire con cautela la porta dell'apparecchio.
  - Il programma viene interrotto.
  - Sul display compare il programma interrotto alternativamente con il messaggio «Chiudere la porta dell'apparecchio».



- ▶ Premere il tasto X.
  - Sul display viene visualizzato il seguente messaggio:



- ▶ Premere «SÌ».
  - Sul display appare: «Il programma viene annullato...»
  - L'acqua viene scaricata.
  - Vengono emessi 5 segnali acustici.
  - Il display si spegne.
  - Il programma è stato annullato.

## 6.8 Estrazione delle stoviglie

È possibile estrarre le stoviglie alla fine del programma oppure dopo che si è conclusa l'asciugatura successiva. Per un'asciugatura ottimale si consiglia di estrarre le stoviglie solo dopo che si è conclusa la fase di asciugatura successiva.

### Fine del programma e fase di asciugatura successiva

Non appena il programma è terminato,
 

- vengono emessi 5 segnali acustici.

Successivamente viene avviata la fase di asciugatura successiva:

- A seconda del modello, si accende il display oppure lampeggia la FunctionLight.
- La porta dell'apparecchio viene aperta automaticamente.

**Danni all'apparecchio per la chiusura della porta!**

Durante l'apertura automatica della porta non è consentito chiudere la porta dell'apparecchio, altrimenti si danneggia il dispositivo di apertura della porta!

Non appena si è conclusa la fase di asciugatura successiva,

- vengono emessi 3 segnali acustici lunghi,
- sul display compare, nell'arco di 10 s, il consumo di energia e di acqua del programma,
- il display si spegne,
- l'apparecchio passa alla modalità di risparmio energia «EcoStandby»

**Svuotamento della lavastoviglie**

- ▶ Estrarre le stoviglie. Svuotare prima il cestello inferiore.
- ▶ Controllare periodicamente il sistema di filtraggio e, se necessario, pulire (vedi pagina 37).

## 7 Opzioni di programma

### 7.1 Avviamento ritardato

Tramite l'avviamento ritardato è possibile programmare il lavaggio nelle ore marginali della giornata (ad es. in orari con tariffe energetiche più convenienti). Può essere impostato solo per breve tempo dopo aver selezionato il programma.

Il campo di regolazione varia tra 30 minuti e 24 ore.

**Impostazione della durata**

- ▶ Sulla schermata iniziale premere più volte il tasto > finché non compare il programma desiderato.
- ▶ Selezionare (vedi pagina 25) il programma desiderato ed eventualmente tutte le opzioni di impostazione.
- ▶ Premere il tasto ▶☰.
- ▶ Premere il tasto ⌚.
  - Sul display appare il menu dell'avviamento ritardato.

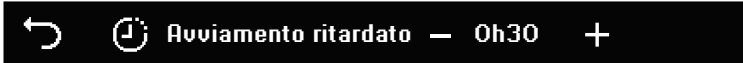

- ▶ Premere più volte il tasto + o – finché non compare la durata desiderata.
- ▶ Premere il tasto ↶.
  - Sul display appare il menu delle opzioni di impostazione.
  - La durata selezionata è stata salvata.
- ▶ Chiudere la porta dell'apparecchio.
  - A seconda del modello, il display si scurisce.
  - La durata impostata comincia a scorrere.
  - Al termine dell'intervallo di tempo si avvia automaticamente il programma selezionato.
  - Alla fine del programma non viene emesso alcun segnale acustico.



Prima dell'avviamento ritardato è possibile aggiungere in qualsiasi momento stoviglie.





## Annullamento dell'avviamento ritardato e del programma

- ▶ Aprire la porta dell'apparecchio.
- ▶ Premere il tasto X.
- ▶ Premere «Sì».
  - L'avviamento ritardato e il programma sono stati annullati.

## 7.2 Programma nella modalità continua

È possibile utilizzare un solo programma nella modalità continua. Il programma compare sulla schermata iniziale quando viene aperta la porta dell'apparecchio e può essere immediatamente avviato. È possibile cancellare in qualsiasi momento un programma utilizzato nella modalità continua.

### Memorizzazione di un programma come modalità continua

- ▶ Sulla schermata iniziale premere più volte il tasto > finché non compare il programma desiderato.
- ▶ Tenere premuto il tasto del programma desiderato, ad es. , finché sul display accanto al programma selezionato non compaiono i tasti ,  e .



- ▶ Premere il tasto  e confermare la richiesta con «Sì».
  - Sul display appare il programma selezionato nella modalità continua.



### Avvio del programma modalità continua

- ▶ Aprire la porta dell'apparecchio.
  - Sul display appare il programma selezionato come modalità continua.
- ▶ Premere il tasto ▶.
- ▶ Chiudere la porta dell'apparecchio.
  - Il programma si avvia.

### Conclusione della modalità continua





- ▶ Aprire la porta dell'apparecchio.
  - Sul display appare il programma selezionato come modalità continua.
- ▶ Premere il tasto  e confermare la richiesta con «Sì».
  - Sul display compare la schermata iniziale.
  - La modalità continua viene conclusa.

### 7.3 Preferiti



È possibile salvare come Preferiti fino a 5 programmi con o senza le opzioni di impostazione. I programmi salvati come Preferiti compaiono sulla schermata iniziale dopo il programma «Eco»  e possono essere cancellati in qualsiasi momento.

#### Creazione di Preferiti senza opzioni di impostazione

 Questa funzione è adatta per visualizzare sulla schermata iniziale i programmi che secondo l'impostazione di fabbrica non vi vengono visualizzati.

- ▶ Sulla schermata iniziale premere più volte il tasto  finché non compare il programma desiderato.
- ▶ Tenere premuto il tasto del programma desiderato, ad es. , finché sul display accanto al programma selezionato non compaiono i tasti ,  e .





- ▶ Premere il tasto  e confermare la richiesta con «Sì».
  - Sul display compare il programma selezionato con un cuore, ad es. .



#### Creazione di Preferiti assieme alle opzioni di impostazione



- ▶ Selezionare (vedi pagina 25) il programma assieme alle opzioni di impostazione.







- ▶ Premere il tasto  e confermare la richiesta con «Sì».
  - Sul display compare il programma selezionato con un cuore, ad es. .



#### Avvio dei Preferiti

- ▶ Sulla schermata iniziale premere più volte il tasto  finché non compare il Preferito desiderato.
- ▶ Premere il tasto del Preferito desiderato, ad es. .
- ▶ All'occorrenza, modificare (vedi pagina 25) le opzioni di impostazione.
- ▶ Non appena sono state effettuate tutte le impostazioni necessarie per il programma, chiudere la porta dell'apparecchio.
  - Il programma si avvia immediatamente.
  - A seconda del modello si accende la FunctionLight.

### Impiego dei Preferiti nella modalità continua





- ▶ Sulla schermata iniziale premere più volte il tasto > finché non compare il Preferito desiderato.
- ▶ Tenere premuto il tasto del Preferito desiderato, ad es. , finché sul display accanto al Preferito selezionato non compaiono i tasti ,  e .



- ▶ Premere il tasto  e confermare la richiesta con «Sì».
  - Sul display appare il programma selezionato nella modalità continua.



### Eliminazione dei Preferiti



- ▶ Sulla schermata iniziale premere più volte il tasto > finché non compare il Preferito desiderato.
- ▶ Tenere premuto il tasto del Preferito desiderato, ad es. , finché sul display accanto al Preferito selezionato non compaiono i tasti ,  e .





- ▶ Premere il tasto  e confermare la richiesta con «Sì».
  - Il Preferito è stato cancellato.

## 7.4 Selezione permanente delle opzioni di impostazione

### Assegnazione dell'opzione di impostazione a ciascun programma

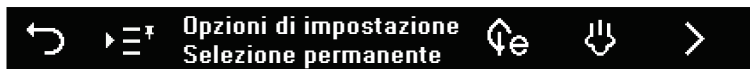
- ▶ Sulla schermata iniziale premere più volte il tasto > fino a visualizzare «Regolazioni utente» .
- ▶ Selezionare la regolazione utente «Selezione permanente delle opzioni di impostazione» .
  - Compare la regolazione utente «Selezione permanente delle opzioni di impostazione» .



- ▶ Selezionare l'opzione di impostazione desiderata, ad es. .
  - Sul display compare l'opzione di impostazione selezionata con una puntina, ad es. .

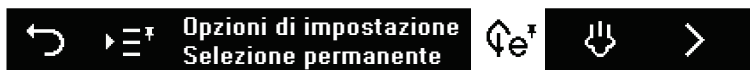

- Alla successiva selezione di un programma, l'opzione di impostazione selezionata viene assegnata automaticamente a ciascun programma.
- ▶ Eventualmente selezionare altre opzioni di impostazione in modo permanente.
- ▶ Premere il tasto  per accedere al menu delle regolazioni utente.



## Disattivazione temporanea dell'opzione di impostazione permanente



- ▶ Selezionare il programma desiderato, ad es. .
  - Sul display appare il programma selezionato.



- ▶ Premere il tasto .
  - Sul display appare la selezione delle opzioni di impostazione.







- ▶ Premere sull'opzione di impostazione selezionata in modo permanente, ad es. .
  - L'opzione di impostazione «Risparmio energia»  viene disattivata temporaneamente per il programma «Intensivo» .
- ▶ Selezionare, all'occorrenza, altre opzioni di impostazione.
- ▶ Avviare (vedi pagina 25) il programma.

 Se in seguito si seleziona il programma Intensivo»  compaiono di nuovo tutte le opzioni di impostazione selezionate in modo permanente.

## 7.5 Sicurezza bambini

### Attivare

- ▶ Sulla schermata iniziale premere più volte il tasto  finché non compare la regolazione utente «Sicurezza bambini» .
- ▶ Premere il tasto .
- ▶ Premere il tasto .
  - Sul display appare: «Per attivare o sbloccare la sicurezza bambini inserire il codice 3221 al contrario.»
- ▶ Per confermare il messaggio, premere il tasto .
  - Sul display appare il campo di inserimento per il codice.





- ▶ Inserire (vedi pagina 15) il codice consultando il capitolo «Regolazioni utente usate frequentemente».
  - La Sicurezza bambini è attivata.

### Uso con Sicurezza bambini attiva

La Sicurezza bambini deve essere disattivata prima di selezionare un programma.



- ▶ Aprire la porta dell'apparecchio.
  - Sul display appare il campo di inserimento per il codice.
- ▶ Inserire (vedi pagina 15) il codice consultando il capitolo «Regolazioni utente usate frequentemente».
  - L'apparecchio è sbloccato.
  - L'apparecchio può essere di nuovo utilizzato secondo l'uso consueto.

### Disattivare



- ▶ Sulla schermata iniziale premere più volte il tasto > finché non compare la regolazione utente «Sicurezza bambini» .
- ▶ Premere il tasto .
- ▶ Premere il tasto 
  - La Sicurezza bambini è disattivata.

## 7.6 All in 1



### Attivare

- ▶ Sulla schermata iniziale premere più volte il tasto > fino a quando non compare la regolazione utente «All in 1» .
- ▶ Premere il tasto 
  - «All in 1» è attivato.
- ▶ Premere il tasto  per ritornare alla pagina iniziale.
- ▶ Introdurre (vedi pagina 23) il detersivo combinato.
- ▶ Selezionare (vedi pagina 25) il programma.



### Disattivare

- ▶ Sulla schermata iniziale premere più volte il tasto > fino a quando non compare la regolazione utente «All in 1» .
- ▶ Premere il tasto 
  - «All in 1» è disattivato.
- ▶ Premere il tasto  per ritornare alla pagina iniziale.

## 7.7 Protezione per la pulizia

- ▶ Sulla schermata iniziale premere più volte il tasto > finché non compare la regolazione utente «Protezione per la pulizia» .
- ▶ Premere il tasto 
  - Il display viene bloccato per 10 secondi.
  - Impossibile pulire il display.
  - Sul display scorre il tempo di blocco.
  - Dopo che è trascorso il tempo di blocco, compare la schermata iniziale.

## 7.8 Informazioni

- ▶ Tenere premuto il tasto della funzione desiderata finché sul display accanto alla funzione desiderata non compare il tasto .
- ▶ Premere il tasto 
  - Sul display compare la descrizione relativa alla funzione



Risparmiare energia. La temperatura di lavaggio viene ridotta di 5 °C.  
Il consumo di energia viene ridotto fino al 10 %.



- ▶ Premere il tasto  per chiudere le informazioni.



## 8 Regolazioni utente

### 8.1 Modifica delle regolazioni utente

È possibile modificare in qualsiasi momento le regolazioni utente.

- ▶ Nella schermata iniziale premere il tasto > più volte finché non compare  «Regolazioni utente».
- ▶ Premere il tasto .
  - Il display visualizza il menu delle regolazioni utente.



- ▶ Premere più volte il tasto > finché non compare la regolazione utente desiderata.
- ▶ Premere la regolazione utente desiderata.
  - La regolazione utente selezionata viene visualizzata in bianco.
- ▶ Effettuare la regolazione desiderata.
- ▶ Premere il tasto  per accedere al menu delle regolazioni utente.

### 8.2 Panoramica delle regolazioni utente



#### Lingua

#### Selezione

È possibile modificare la lingua che appare sul display. Sono disponibili diverse lingue.

- Tedesco
- (...)



#### Luminosità

#### Selezione



È possibile modificare la luminosità del display con i tasti + e -. Sono disponibili 5 diversi livelli di luminosità.



- Livello 1: molto scuro
- Livello 2: scuro
- Livello 3: medio (impostato in fabbrica)
- Livello 4: chiaro
- Livello 5: molto chiaro





#### Suoni





#### Selezione

Sono disponibili due diversi tipi di suoni: Suoni dei tasti  e segnali acustici . I suoni dei tasti vengono emessi quando si sfiorano i tasti. I segnali acustici vengono emessi alla fine del programma, dopo la fase di asciugatura successiva e in caso di guasti. È possibile modificare o disattivare il volume di entrambi i suoni. Per entrambi i suoni sono disponibili 2 diversi livelli di volume.

- : off
- : debole (impostato in fabbrica)
- : forte



## Selezione permanente delle opzioni di impostazione



Premendo su un'opzione di impostazione, quest'ultima viene automaticamente assegnata (vedi pagina 30) a ciascun programma. L'opzione di impostazione «Risparmio energia»  non viene attivata solo con il programma «Pre-lavaggio» .

- : Risparmio energia
- : Avviamento ritardato
- : RisciacquoPiù
- : AsciugaturaPiù

## Dosaggio del brillantante

### Selezione

La quantità di brillantante viene adattata automaticamente  alla quantità di stoviglie e alla durezza dell'acqua. Se il risultato di asciugatura non è soddisfacente, il dosaggio può essere regolato manualmente  su 12 livelli differenti. La quantità di brillantante può essere disattivata .

-  Automatica (impostata in fabbrica)
-  Livello 1-12
-  Off

## Durezza dell'acqua

### Selezione

L'unità della durezza dell'acqua può essere impostata su «°fH» o «°dH». La durezza dell'acqua può essere regolata secondo la situazione locale. Informarsi presso il gestore dell'approvvigionamento idrico locale o all'indirizzo [www.trinkwasser.ch](http://www.trinkwasser.ch).

- °fH: durezza francese (impostata in fabbrica: 26–30)
- °dH: durezza tedesca

	dolce		media			dura			molto dura				
°fH	0–	6–	11–	16–	21–	26–	31–	36–	41–	51–	61–	71–	81–
	5	10	15	20	25	30	35	40	50	60	70	80	120
°dH	0–	4–	7–	10–	13–	15–	17–	20–	23–	28–	33–	39–	45–
	3	6	9	12	14	16	19	22	27	32	38	45	65

## Unità temperatura

### Selezione



L'unità di temperatura può essere visualizzata in «°C» o «°F».

- °C: gradi Celsius (impostati in fabbrica)
- °F: gradi Fahrenheit

















## FunctionLight \*

### Selezione

È possibile modificare o disattivare la luminosità della luce della fessura della porta con i tasti + e -. Sono disponibili 3 diversi livelli di luminosità.

- : attivata (impostata in fabbrica: livello 2)
- : disattivata

\* in base al modello

 <b>Apertura autom. della porta</b>	<b>Selezione</b> <ul style="list-style-type: none"> <li>▪ : attivata (impostata in fabbrica)</li> <li>▪ : disattivata</li> </ul>
<p>Se è attivata la regolazione utente, la porta dell'apparecchio si apre automaticamente durante la fase di asciugatura e asciugatura successiva con una fessura, per garantire il risparmio di energia. Se è disattivata la regolazione utente, la durata del programma viene prolungata di 10 minuti.</p>	
 <b>Stand-by automatico</b>	<b>Selezione</b> <ul style="list-style-type: none"> <li>▪ : attivato (impostato in fabbrica)</li> <li>▪ : disattivato</li> </ul>
<p>Se è attivata la regolazione utente, le informazioni sul display scompaiono al termine del programma. Se è disattivata la regolazione utente, le informazioni possono essere visualizzate azionando la porta. Premendo successivamente un tasto qualsiasi, non viene più visualizzata alcuna indicazione.</p>	
 <b>Collegamento acqua calda</b>	<b>Selezione</b> <ul style="list-style-type: none"> <li>▪ : attivato</li> <li>▪ : senza riscald.</li> <li>▪ : disattivato (impostato in fabbrica)</li> </ul>
<p>Se l'apparecchio è allacciato a un collegamento dell'acqua calda, l'acqua calda disponibile viene utilizzata in modo ottimale se l'impostazione è attivata.</p>	
<p>Impostazione «Senza riscald.» : impostare solo se l'acqua di alimentazione ha una temperatura di 60° C. Alla fine del programma le stoviglie potrebbero essere ancora umide. Lasciare le stoviglie nella macchina finché non sono asciutte (ad es. durante la notte).</p>	
 <b>Eliminazione dei Preferiti</b>	<b>Selezione</b> <ul style="list-style-type: none"> <li>▪ : cancellare</li> </ul>
<p>Se si seleziona «Cancellare»  e confermando la richiesta, vengono cancellati tutti i Preferiti.</p>	
 <b>Regolazione di fabbrica</b>	<b>Selezione</b> <ul style="list-style-type: none"> <li>▪ SÌ</li> <li>▪ NO</li> </ul>
<p>Se si seleziona «SÌ» tutte le regolazioni utente vengono riportate alle regolazioni di fabbrica.</p>	
 <b>Impostazioni di servizio</b>	<p>Le impostazioni di servizio sono disponibili solo per i collaboratori del Servizio di Assistenza.</p>

## 9 Cura e manutenzione

### 9.1 Pulizia interna ed esterna

#### Pulizia interna

Con il corretto dosaggio di detersivo, il vano interno si pulisce da solo. L'apparecchio va inoltre lavato con il curalavastoviglie 2 volte all'anno.

- ▶ Attenersi alle istruzioni per l'uso del curalavastoviglie.
- ▶ Poiché i curalavastoviglie necessitano di temperature elevate per un effetto detergente ottimale, selezionare il programma «Intensivo» .

#### Pulizia esterna

- ▶ Non utilizzare detersivi abrasivi o acidi.
- ▶ Non utilizzare spugne abrasive, lana metallica, ecc. altrimenti si danneggia la superficie.
- ▶ Rimuovere subito lo sporco o i residui di detersivo. Usare solo detersivi per il lavaggio a mano o un detergente per vetri.
- ▶ Usare solo panni morbidi umidi per pulire le superfici; sulle superfici in metallo seguire il senso della levigatura.
- ▶ Pulire il pannello di comando con un panno umido e poi asciugarlo. Usare solo detersivi per il lavaggio a mano o un detergente per vetri.
- ▶ Pulire la guarnizione e i bordi della porta periodicamente con un panno morbido e umido.

### 9.2 Pulizia dei bracci spruzzatori

#### Braccio sprizzatore superiore

- ▶ Estrarre completamente il cestello superiore.
- ▶ Allentare la chiusura a baionetta **1** ruotandola in senso antiorario e rimuoverla.
- ▶ Sfilare il braccio sprizzatore **2** dall'asse di rotazione e sciacquarlo bene sotto acqua corrente.
- ▶ Controllare gli ugelli spruzzatori.

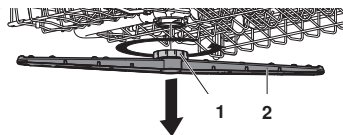

#### Braccio sprizzatore inferiore

- ▶ Afferrare al centro il braccio sprizzatore **3** e tirarlo con forza verso l'alto.
- ▶ Sciacquare bene il braccio sprizzatore sotto acqua corrente.
- ▶ Controllare gli ugelli spruzzatori **4**.
- ▶ Pulire (vedi pagina 37) il sistema di filtraggio **5** e il filtro a maglie larghe.

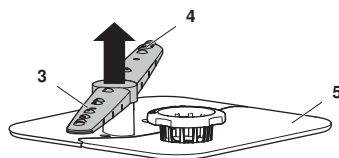

### 9.3 Pulizia del sistema di filtraggio



Per pulire sotto il sistema di filtraggio, impiegare solo materiali morbidi. Non utilizzare mai oggetti metallici.

Un sistema di filtraggio posizionato in modo non corretto può causare guasti all'apparecchio.

- ▶ Aprire la porta dell'apparecchio ed estrarre il cestello inferiore.
- ▶ Staccare il sistema di filtraggio ruotando in senso antiorario l'impugnatura del filtro fine **1** ed estrarre il sistema di filtraggio.
- ▶ Aprire il filtro a maglie larghe **2** premendo sulla fascetta di chiusura **3** e pulire il sistema di filtraggio sotto acqua corrente utilizzando una spazzola.
- ▶ Togliere eventuali residui grossi.
- ▶ Reinserire il sistema di filtraggio e ruotare l'impugnatura del filtro fine **1** in senso orario fino all'arresto.

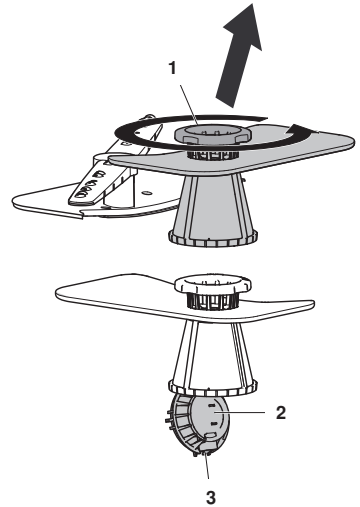





### 9.4 Aggiunta di sale rigenerante



Non versare mai detersivo nello scomparto del sale!

Quando il sale è esaurito, lampeggia l'indicazione d'aggiunta  e sul display appare:

  Aggiunta di sale rigenerante.  
Successivamente selezionare il programma  Prelavaggio.

- ▶ Aprire la confezione di sale.
- ▶ Aprire la porta dell'apparecchio ed estrarre il cestello inferiore.
- ▶ Aprire il coperchio dello scomparto del sale **3** sollevando l'impugnatura.
- ▶ **Solo per la prima messa in funzione:** introdurre innanzitutto 1 l di acqua.
- ▶ Versare 1 kg di sale rigenerante comunemente in commercio.
- ▶ Togliere i resti di sale dal bordo dello scomparto del sale.
- ▶ Richiudere il coperchio del sale **3** e agganciare la chiusura a scatto.
- ▶ Selezionare il programma «Prelavaggio»  senza caricare stoviglie, per proteggere l'apparecchio dalla corrosione causata da eventuali residui di sale.

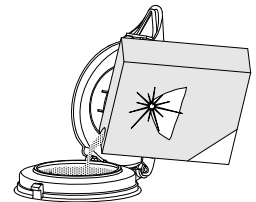
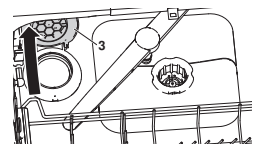

### Consumo indicativo di sale rigenerante

Il consumo di sale rigenerante dipende dalla durezza dell'acqua di alimentazione. Minore è la durezza dell'acqua, maggiore è il numero di cicli di lavaggio che possono essere eseguiti con 1 kg di sale.

Cicli di lavaggio per ogni kg di sale	∞	680	360	250	150	125	100	85	60	45	35	28	20
Durezza dell'acqua francese (°fH)	0-5	6-10	11-15	16-20	21-25	26-30	31-35	36-40	41-50	51-60	61-70	71-80	81-120
Durezza dell'acqua tedesca (°dH)	0-3	4-6	7-9	10-12	13-14	15-16	17-19	20-22	23-27	28-32	33-38	39-45	45-65

## 9.5 Caricamento del brillantante

**⚠ Non versare mai il detersivo nello scomparto del brillantante! Rimuovere il brillantante fuoriuscito. Pericolo di formazione di schiuma. Attenersi alle indicazioni di sicurezza e alle avvertenze del produttore.**

Il brillantante fa in modo che l'acqua dell'ultimo lavaggio (risciacquo con brillantante) scorra via senza sgocciolare.

Quando il brillantante è esaurito, lampeggia l'indicazione d'aggiunta  e sul display appare:

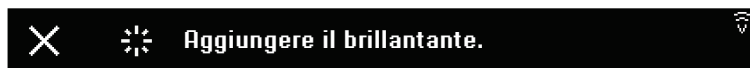

- ▶ Premere la chiusura **1** dello scomparto del brillantante **2** nel senso della freccia e aprire.
- ▶ Versare il brillantante fino al segno **3** «max» (1,3 dl = ca. 35 cicli).
- ▶ Chiudere il coperchio **4**.
- ▶ Rimuovere il brillantante fuoriuscito.

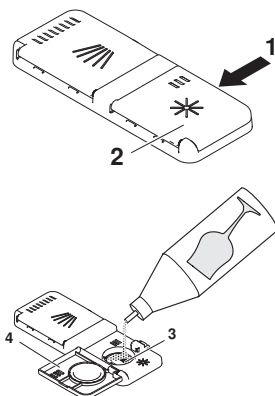

## 10 Eliminazione dei guasti

In determinate circostanze i seguenti guasti possono essere eliminati dall'utente. Se ciò non fosse possibile, annotare il messaggio di guasto completo e il numero di serie (SN) riportato sulla targhetta identificativa dell'apparecchio e chiamare l'assistenza tecnica.

### 10.1 Messaggi di guasto

In presenza di messaggi di guasto seguire le istruzioni riportate sul pannello di comando. Quando sono stati eliminati tutti i guasti, premere X. L'apparecchio può essere di nuovo utilizzato in modo adeguato.

- In caso di guasto viene emesso un segnale acustico della durata di 1 minuto.

Indicazione	Possibile causa	Soluzione
<b>A0</b> Formazione di schiuma?	<ul style="list-style-type: none"> <li>▪ È stato usato un detersivo che forma troppa schiuma.</li> <li>▪ Il brillantante è fuoriuscito.</li> <li>▪ È stato usato un detersivo per il lavaggio a mano.</li> </ul>	<ul style="list-style-type: none"> <li>▶ Rimuovere il brillantante fuoriuscito con un panno.</li> <li>▶ Eliminare la schiuma con ca. 1 dl di olio da cucina.</li> <li>▶ Confermare il messaggio di guasto premendo il tasto √.</li> <li>▶ Selezionare il programma «Prelavaggio» .</li> </ul>
<b>A1</b> Controllare sistema di filtraggio	<ul style="list-style-type: none"> <li>▪ Sistema di filtraggio non inserito.</li> <li>▪ Sistema di filtraggio non completamente bloccato.</li> </ul>	<ul style="list-style-type: none"> <li>▶ Controllare e inserire il sistema di filtraggio.</li> <li>▶ Ruotare (vedi pagina 37) l'impugnatura del filtro fine in senso orario fino all'arresto.</li> </ul>
<b>A2</b> Controllare scarico acqua	<ul style="list-style-type: none"> <li>▪ Sistema di filtraggio intasato.</li> <li>▪ Tubo di scarico piegato.</li> <li>▪ Pompa di scarico o sifone intasati.</li> <li>▪ Eccessiva formazione di schiuma in seguito al brillantante fuoriuscito.</li> </ul>	<ul style="list-style-type: none"> <li>▶ Pulire (vedi pagina 37) il sistema di filtraggio.</li> <li>▶ Eliminare il guasto.</li> <li>▶ Confermare il messaggio di guasto premendo il tasto √.</li> <li>▶ Riavviare il programma.</li> </ul>
<b>A9</b> Controllare entrata acqua	<ul style="list-style-type: none"> <li>▪ Rubinetto dell'acqua chiuso.</li> <li>▪ Rete del filtro nella condotta di alimentazione intasata.</li> <li>▪ Interruzione dell'alimentazione dell'acqua.</li> <li>▪ Pressione dell'acqua insufficiente.</li> </ul>	<ul style="list-style-type: none"> <li>▶ Eliminare il guasto o attendere fino a quando sarà ripristinata l'alimentazione dell'acqua.</li> <li>▶ Confermare il messaggio di guasto premendo il tasto √.</li> <li>▶ Riavviare il programma.</li> </ul>
<b>F8 / E18</b> vedi istruzioni / SN XXXXX XXXXX	<ul style="list-style-type: none"> <li>▪ La temperatura dell'acqua di alimentazione è superiore a 79 °C (collegamento dell'acqua calda)</li> </ul>	<ul style="list-style-type: none"> <li>▶ Far ridurre la temperatura dell'acqua di alimentazione da un installatore di impianti sanitari.</li> </ul>

Indicazione	Possibile causa	Soluzione
<b>F... /E...</b> vedi istruzioni / SN XXXXX XXXXXX	<ul style="list-style-type: none"> <li>▪ Un messaggio «F» può essere causato da diverse circostanze.</li> </ul>	<ul style="list-style-type: none"> <li>▶ Confermare il messaggio di guasto premendo il tasto √.</li> </ul> <p>Se la segnalazione di guasto resta visualizzata:</p> <ul style="list-style-type: none"> <li>▶ Interrompere l'alimentazione elettrica per ca. 1 minuto.</li> <li>▶ Reinscrivere l'alimentazione elettrica.</li> <li>▶ Confermare il messaggio di guasto premendo il tasto √.</li> <li>▶ Riavviare il programma.</li> <li>▶ Se il guasto appare di nuovo, annotare il messaggio di guasto e il numero di serie (SN).</li> <li>▶ Chiudere il rubinetto dell'acqua e interrompere l'alimentazione elettrica.</li> <li>▶ Chiamare il servizio assistenza.</li> </ul>
<b>U... /E...</b> vedi istruzioni	<ul style="list-style-type: none"> <li>▪ Collegamento elettrico difettoso.</li> <li>▪ Sovratensione.</li> </ul>	<ul style="list-style-type: none"> <li>▶ Confermare il messaggio di guasto premendo il tasto √.</li> </ul> <p>Se la segnalazione di guasto resta visualizzata:</p> <ul style="list-style-type: none"> <li>▶ Interrompere l'alimentazione elettrica per ca. 1 minuto.</li> <li>▶ Reinscrivere l'alimentazione elettrica.</li> <li>▶ Confermare il messaggio di guasto premendo il tasto √.</li> <li>▶ Riavviare il programma.</li> <li>▶ Se il guasto appare di nuovo, annotare il messaggio di guasto e il numero di serie (SN).</li> <li>▶ Interrompere l'alimentazione elettrica.</li> <li>▶ Far controllare l'installazione elettrica da un tecnico specializzato.</li> </ul>







## 10.2 Altri guasti possibili



Problema	Possibile causa	Soluzione
L'apparecchio non si avvia.	<ul style="list-style-type: none"> <li>▪ Varie cause possibili.</li> </ul>	<ul style="list-style-type: none"> <li>▶ Chiudere la porta dell'apparecchio.</li> <li>▶ Inserire la spina nella presa.</li> <li>▶ Controllare i fusibili.</li> <li>▶ Consultare (vedi pagina 31) il capitolo «Impiego con Sicurezza bambini attiva».</li> <li>▶ Se l'apparecchio non si avvia ancora: chiamare il servizio assistenza.</li> </ul>



Problema	Possibile causa	Soluzione
Formazione di odori nell'apparecchio.	<ul style="list-style-type: none"> <li>▪ Varie cause possibili.</li> </ul>	<ul style="list-style-type: none"> <li>▶ Pulire (vedi pagina 37) il sistema di filtraggio.</li> <li>▶ Selezionare un programma più intenso.</li> <li>▶ Aggiungere (vedi pagina 37) sale rigenerante a sufficienza.</li> </ul>
All'avvio del programma o durante il lavaggio l'indicazione del tempo rimane fino a 4 minuti.	<ul style="list-style-type: none"> <li>▪ L'addolcitore viene lavato via dopo il processo di rigenerazione.</li> <li>▪ La durata del programma e l'indicazione del tempo si adattano al grado di sporco delle stoviglie.</li> </ul>	<ul style="list-style-type: none"> <li>▶ Nessun intervento necessario.</li> </ul>

### 10.3 Risultato di lavaggio non soddisfacente

Problema	Eliminazione
Le stoviglie non sono pulite.	<ul style="list-style-type: none"> <li>▶ Selezionare un programma più intenso.</li> <li>▶ Caricare (vedi pagina 16) diversamente i cestelli delle stoviglie; evitare macchie dovute a spruzzi d'acqua.</li> <li>▶ Pulire il sistema di filtraggio e inserirlo (vedi pagina 37) correttamente.</li> <li>▶ Controllare se i bracci spruzzatori sono (vedi pagina 36) bloccati o sporchi.</li> <li>▶ Dosare correttamente il detersivo oppure usare (vedi pagina 22) un detersivo diverso.</li> <li>▶ Nelle regolazioni utente impostare (vedi pagina 33) correttamente la durezza dell'acqua .</li> <li>▶ Aggiungere (vedi pagina 37) sale rigenerante.</li> </ul>
Le stoviglie sono ricoperte da una patina biancastra.	<ul style="list-style-type: none"> <li>▶ Pulire la macchina con curalavastoviglie.</li> <li>▶ Aggiungere (vedi pagina 37) sale rigenerante e selezionare il programma «Prelavaggio»  senza caricare stoviglie.</li> <li>▶ Dosare correttamente il detersivo oppure usare (vedi pagina 22) un detersivo diverso.</li> <li>▶ Aggiungere (vedi pagina 38) brillantante.</li> <li>▶ Nelle regolazioni utente aumentare (vedi pagina 33) il dosaggio del brillantante .</li> <li>▶ Nelle regolazioni utente impostare (vedi pagina 33) correttamente la durezza dell'acqua .</li> <li>▶ Se non viene utilizzato nessun detersivo «All in 1», disattivare «All in 1»  nelle Regolazioni utente (vedi pagina 32).</li> </ul>
Sulle stoviglie sono presenti striature, strisce o macchie biancastre.	<ul style="list-style-type: none"> <li>▶ Nelle regolazioni utente diminuire (vedi pagina 33) il dosaggio del brillantante .</li> </ul>

Problema	Eliminazione
Le stoviglie sono bagnate e non brillano o presentano macchie dovute all'asciugatura.	<ul style="list-style-type: none"> <li>▶ Aggiungere (vedi pagina 38) brillantante.</li> <li>▶ Nelle regolazioni utente aumentare (vedi pagina 33) il dosaggio del brillantante .</li> <li>▶ Usare un altro brillantante.</li> <li>▶ Alla fine del programma aprire la porta dell'apparecchio solo quando vengono emessi 3 segnali acustici e il display o la FunctionLight si spengono (a seconda del modello).</li> </ul>
Le stoviglie presentano macchie di ruggine.	<p>Si tratta di ruggine proveniente dalle posate, dalle pentole, dalla conduttura dell'acqua, ecc. L'apparecchio è in acciaio inossidabile.</p> <ul style="list-style-type: none"> <li>▶ Aggiungere (vedi pagina 37) sale rigenerante e selezionare il programma «Prelavaggio»  senza caricare stoviglie.</li> </ul>
Residui di detersivo nell'apparecchio.	<ul style="list-style-type: none"> <li>▶ Controllare se i bracci spruzzatori sono (vedi pagina 36) bloccati o sporchi.</li> <li>▶ Utilizzare un altro detersivo.</li> <li>▶ Controllare il coperchio dello scomparto del detersivo.</li> <li>▶ Controllare se il sistema di filtraggio è sporco ed eventualmente pulirlo (vedi pagina 37).</li> </ul>
Il cestello delle stoviglie e le parti in plastica all'interno dell'apparecchio presentano macchie colorate.	<p>Le posate d'argento o le stoviglie lavate contenevano residui di cibo che rilasciano colore (ad es. salsa di pomodoro o curry). Il colore può scomparire di nuovo dopo alcuni cicli di lavaggio.</p>

## 10.4 In caso di interruzione di corrente

- Un programma in corso viene interrotto automaticamente. Il programma riprende dopo che è stata ripristinata l'alimentazione di corrente.
- Il controllo dei guasti viene interrotto.

## 11 Accessori e ricambi

Per le ordinazioni, indicare il nome e il numero del modello e il tipo di apparecchio.

### 11.1 Accessori



Cestello delle posate «piccolo»



Cestello delle posate «grande»



Ripiani



Set di spine easy (4 pezzi)



Supporto per posate Vario



Cestello inferiore per i bicchieri

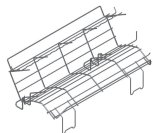

Inserto per tazze

### 11.2 Ricambi

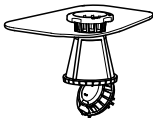

Sistema di filtraggio

Periodo di tempo minimo durante il quale devono essere disponibili i ricambi: 10 anni dopo la messa in commercio dell'ultimo apparecchio con questa denominazione del modello

## 12 Dati tecnici

Dimensioni	SMS 55	SMS 55 vano ampio	EURO 60	EURO 60 vano ampio
Altezza apparecchio (incl. lamiera scorrevole 3 mm)	756 mm	827 mm	756 mm	827 mm
Altezza apparecchio (incl. zoccolo regolabile)	–	845–893 mm	780-828 mm	845–893 mm
Larghezza apparecchio	546 mm	546 mm	596 mm	596 mm
Profondità apparecchio	572 mm	572 mm	572 mm	572 mm
Peso apparecchio	42-48 kg	42-48 kg	42-48 kg	42-48 kg

### Raccordo sanitario

Acqua fredda o acqua calda fino a 60° C:	G $\frac{3}{4}$ "
Pressione ammessa nella condotta dell'acqua:	0,1-1,0 MPa (1-10 bar)
Prevalenza massima dello scarico:	1,2 m

### Collegamento elettrico

I dati relativi al collegamento elettrico sono riportati sulla targhetta di identificazione:

- ▶ Aprire la porta dell'apparecchio.
  - La targhetta dei dati si trova a sinistra sul bordo del tino.

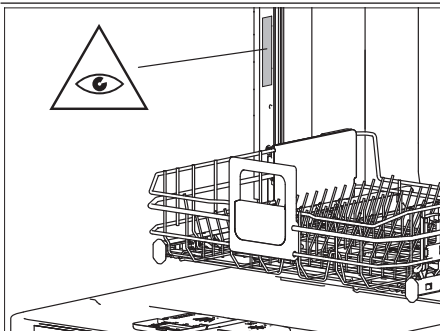

### Condizioni ambientali

Temperatura ambiente minima +10 °C

### Diritto alla garanzia

La garanzia del produttore è di 24 mesi a partire dalla messa in funzione dell'apparecchio.

## 12.1 Concetto di sicurezza

Finché è garantita l'alimentazione elettrica, l'apparecchio viene controllato dal comando elettronico. I guasti vengono indicati mediante messaggi di guasto.

## 12.2 Protezione antiallagamento



**La protezione antiallagamento non funziona in caso di interruzione di corrente. Chiudere il rubinetto dell'acqua in caso di pause di funzionamento prolungate.** Il comando elettronico controlla il livello dell'acqua nell'apparecchio. In caso di guasto, la pompa di scarico entra in funzione e la conduttura di alimentazione dell'acqua viene bloccata.

## 12.3 Indicazioni per gli istituti di controllo

Le indicazioni per gli istituti di controllo sono disponibili sul sito Internet: [www.vzug.com/testinstitute](http://www.vzug.com/testinstitute).

## 12.4 Misurazione dei rumori

Vedere il capitolo 'Indicazioni per gli istituti di controllo'.

# 13 Smaltimento

## 13.1 Imballaggio



**I bambini non devono in alcun caso giocare con il materiale di imballaggio per via del rischio di lesioni e di soffocamento. Conservare il materiale di imballaggio in un luogo sicuro o smaltirlo in modo ecocompatibile.**

## 13.2 Sicurezza

Rendere inservibile l'apparecchio per prevenire incidenti dovuti a un utilizzo improprio (ad es. da parte di bambini):

- ▶ scollegare l'apparecchio dalla rete elettrica. In caso di installazioni fisse, tale intervento va eseguito da un elettricista autorizzato. Tagliare quindi il cavo di rete dell'apparecchio.
- ▶ Rimuovere la chiusura dello sportello o renderla inutilizzabile.

## 13.3 Smaltimento



-  Il simbolo del «bidone barrato» richiede lo smaltimento separato dei rifiuti di apparecchiature elettriche ed elettroniche (RAEE). Questi apparecchi possono contenere sostanze pericolose e nocive per l'ambiente.
- Questi apparecchi vanno smaltiti in un centro di raccolta autorizzato per il riciclaggio di apparecchiature elettriche ed elettroniche e non devono essere smaltiti insieme ai rifiuti domestici indifferenziati, contribuendo in tal modo alla protezione delle risorse e dell'ambiente.
- Per informazioni più dettagliate, rivolgersi alle autorità locali.

# Indice analitico

<b>A</b>	
Accessori	
Ordine .....	51
All in 1 .....	15, 22
Attivare .....	32
Disattivare .....	32
Ambito di validità .....	2
Apertura autom. della porta .....	35
Apparecchio	
Smaltimento .....	45
AsciugaturaPiù .....	15
Assistenza tecnica .....	51
Automatico .....	14
Avviamento ritardato .....	15
Arrestare .....	28
Impostare la durata .....	27
<b>B</b>	
Bicchieri	
Cestello inferiore per i bicchieri	
.....	43
Disporre .....	17, 18, 19
Portabicchieri .....	19
Risparmio energia .....	15
Vetro .....	14
Bracci spruzzatori	
Pulizia .....	36
Brillantante	
Dosare .....	34
Introdurre .....	38
<b>C</b>	
Celsius .....	34
Cestello inferiore	
Caricamento .....	16
Collegamento acqua calda .....	35
<b>D</b>	
Delicato	
Risparmio energia .....	15
Vetro .....	14
Denominazione del modello .....	2
Detersivi combinati .....	22
All in 1 .....	15
Detersivo	
Combinati .....	15
Introdurre .....	23
Selezionare .....	22
Diritto alla garanzia .....	44
Display .....	9
Impiego .....	24
Protezione per la pulizia .....	15
Sbloccare .....	31
Durezza dell'acqua .....	34
Sale rigenerante .....	38
Durezza dell'acqua francese .....	34
Durezza dell'acqua tedesca .....	34
<b>E</b>	
Eco .....	13
Elementi di comando e di visualizzazione	
.....	9
<b>F</b>	
Fahrenheit .....	34
FORS-Security .....	51
FunctionLight .....	9, 11
Attivare .....	34
Disattivare .....	34
<b>I</b>	
Impostazioni di servizio .....	35
Informazioni .....	24, 32
Inserto per tazze .....	43
Intensivo .....	14
Interruzione	
Avviamento ritardato .....	28
Programma .....	26
Tasto .....	11
<b>L</b>	
LED .....	11
Lingua .....	33
Luminosità .....	33
<b>M</b>	
Maniglia della porta dell'apparecchio	
.....	9
Messaggi A .....	39
Messaggi F/E .....	39, 40
Messaggi U/E .....	40
Modalità continua .....	24, 28
Molto sporco	
Automatico .....	14
Intensivo .....	14
<b>N</b>	
Note .....	48
Numero di serie (SN) .....	51
<b>O</b>	
Opzioni di impostazione .....	10, 15
Disattivare temporaneamente .....	31
Selezionare assieme ai Preferiti .....	29

Selezionare in modo permanente .....	30, 34	Consumo.....	38
<b>P</b>		Rabbioccare .....	37
Pastiglie .....	22, 23	Scomparto del brillantante.....	38
Poco sporco		Scomparto del detersivo .....	23
Automatico.....	14	Scomparto del sale .....	37
Corto .....	14	Segnale acustico .....	33
Polvere .....	23	Sicurezza bambini .....	15
Porta dell'apparecchio .....	9	Attivare.....	31
Pulizia.....	36	Disattivare .....	32
Regolazione del peso della porta		Sbloccare .....	31
dell'apparecchio .....	8	Simboli .....	4
Posate		Sistema di filtraggio.....	43
Cestello delle posate grande .....	43	Pulizia.....	37
Cestello delle posate piccolo.....	43	Smaltimento .....	45
Disporre .....	17	specifiche dell'apparecchio	
Supporto per posate Vario .....	43	Avvertenze generali.....	4
Preferiti .....	29	Spine Easy .....	17, 18, 43
Avviamento .....	29	Sporco normale	
Cancellare singolarmente .....	24, 30	Automatico.....	14
Cancellare tutti .....	35	Eco .....	13
Creare .....	29	Stand-by automatico .....	35
Impiegare nella modalità continua		Suono .....	33
.....	30	Suono tasti .....	33
Memorizzare .....	24	Supporti dentellati.....	16
Prelavaggio .....	14	Supporto per posate Vario.....	43
Prima messa in esercizio .....	8	<b>T</b>	
Programma .....	10, 13	Targhetta di identificazione .....	51
Annullare .....	26	Tipo.....	2
Avviare .....	25, 29	<b>U</b>	
Durata .....	13	Unità temperatura .....	34
Fine.....	26	<b>V</b>	
Impiegare nella modalità continua		Valori di consumo.....	13
.....	28	Vano interno	
Interrompere .....	26	Pulizia.....	36
Selezionare .....	25	Volume .....	33
Programma di dichiarazione.....	13	<b>R</b>	
Programmi corti		Regolazioni di fabbrica .....	35
Corto .....	14	Regolazioni utente.....	10, 33
Protezione per la pulizia .....	15	Modificare .....	33
Attivare.....	32	Ricambi	
<b>R</b>		Ordine .....	51
Regolazioni di fabbrica .....	35	Richieste .....	51
Regolazioni utente.....	10, 33	Ripiano.....	19, 43
Modificare .....	33	RisciacquoPiù.....	15
Ricambi		Risparmio energia .....	15
Ordine .....	51	<b>S</b>	
Richieste .....	51	Sale rigenerante	
Ripiano.....	19, 43		
RisciacquoPiù.....	15		
Risparmio energia .....	15		
<b>S</b>			
Sale rigenerante			

## 14 Note







## 15 Service & Support



Il capitolo «Eliminare i guasti» fornisce consigli utili in caso di piccole anomalie di funzionamento. In questo modo si evita di contattare un tecnico dell'assistenza e si risparmia sugli eventuali costi d'intervento.

Qualora aveste necessità di contattarci per un'anomalia di funzionamento o per trasmetterci un ordine, vi invitiamo a indicarci sempre il numero di serie (SN) e la denominazione del vostro apparecchio. Questi dati figurano sul certificato di garanzia, sulla fattura originale e sulla targhetta di identificazione del vostro apparecchio. Potete riportarli anche qui o sull'adesivo di servizio fornito con l'apparecchio:

SN: \_\_\_\_\_ Apparecchio: \_\_\_\_\_

- ▶ Aprire la porta dell'apparecchio.
  - La targhetta di identificazione si trova a sinistra sul bordo della vasca.

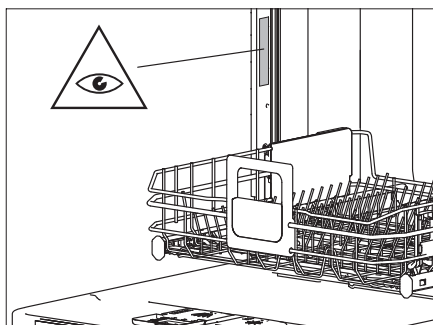

In caso di anomalie di funzionamento potete rivolgervi al più vicino centro di assistenza FORS SA con un telefono fisso presso l'ubicazione dell'apparecchio, telefonando al numero gratuito 0800 55 46 50.

### Richieste, ordini, FORS-Security

Per richieste e problemi di ordine amministrativo o tecnico, così come per ordini di pezzi di ricambio e accessori, vogliate rivolgervi direttamente alla sede principale a Studen, tel. 032 374 26 26.

Per la garanzia esistente di 5 anni, FORS offre «Swiss Security 8» un'estensione di 8 anni per tutti gli elettrodomestici. In questo modo, una volta scaduta la garanzia, potete stare sicuri e tutelarvi dal rischio di costi inattesi.

L'estensione della garanzia FORS-Security copre tutti i danni che riguardano la funzionalità dell'apparecchio e comprende la sua riparazione o la sua sostituzione. Il modulo per richiedere l'estensione della garanzia è disponibile alla pagina <http://www.fors.ch/fr/sav-conseil/>.

# Brevi istruzioni

Aprire la porta dell'apparecchio



Disporre le stoviglie

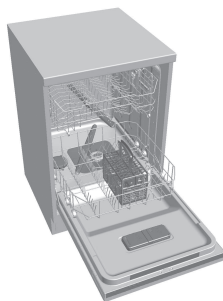

Caricare il detersivo

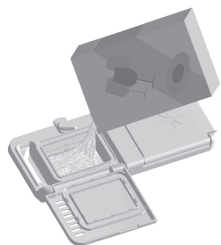

Selezionare il programma



Chiudere la porta dell'apparecchio:  
il programma si avvia

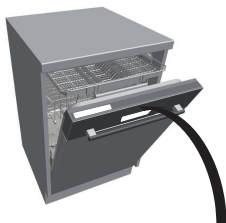

Fine asciugatura successiva:  
estrarre le stoviglie

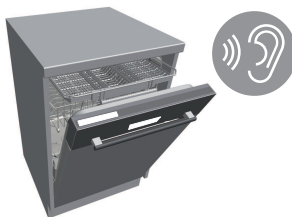

1080803-04

**FORS SA**

Schaftenholzweg 8, 2557 Studen

Tel. 032 374 26 26, fax 032 374 26 70

Centro di assistenza: tel. 0800 55 46 50