

LIBRETTO ISTRUZIONI

REX

**LAVASTOVIGLIE
IP 46**

INDICE

Avvertenze	pag.	3
Installazione	pag.	4
Posizionamento, livellamento	pag.	4
Collegamento allo scarico, collegamento all'alimentazione dell'acqua, collegamento elettrico	pag.	4
Uso	pag.	5
Pannello comandi	pag.	5
Addolcitore d'acqua, caricamento del sale rigenerante	pag.	6
Brillantante, detersivo	pag.	7
Sistemazione delle stoviglie, utilizzazione dei cesti	pag.	8
Regolazione del cesto superiore	pag.	9
Consigli per il lavaggio	pag.	10
Programmi di lavaggio	pag.	11
Sequenza delle operazioni	pag.	12
Manutenzione	pag.	13
Pulizia filtro centrale, pulizia filtro grande, pulizia spruzzatori rotanti, pulizia interna ed esterna	pag.	13
Periodi di sosta prolungata, rischi del gelo, movimentazione	pag.	13
Rimedi alle anomalie di funzionamento	pag.	14
Istruzioni per l'incasso	pag.	15

CARATTERISTICHE TECNICHE

DIMENSIONI	Larghezza	59,6 cm
	Altezza	81,8-87,8 cm
	Profondità max	57,5 cm
	Profondità max con porta aperta	115 cm
POTENZA ASSORBITA MOTORE LAVAGGIO		200 W
POTENZA ELEMENTO RISCALDANTE		1900 W
POTENZA TOTALE		2100 W
PRESSIONE ACQUA DI ALIMENTAZIONE	Minima	5 N/cm ²
	Massima	80 N/cm ²
CAPACITÀ DI CARICO (IN COPERTI STANDARD IEC)		12
CONSUMI	Acqua	29 lt
	Energia elettrica	1,6 kWh

CARATTERISTICHE DELL'IMPIANTO DI ALIMENTAZIONE

TENSIONE/FREQUENZA	220V - 50Hz
--------------------	-------------



Questa apparecchiatura è conforme alle seguenti Direttive Comunitarie:
- 73/23/CEE del 19/02/73 (Bassa Tensione) e successive modificazioni;
- 89/336/CEE del 03/05/89 (Compatibilità Elettromagnetica) e successive modificazioni.

AVVERTENZE

È molto importante che questo libretto istruzioni venga conservato con la lavastoviglie per consultazioni future. In caso di vendita o di trasferimento della stessa ad altro utente, assicurarsi che il libretto accompagni sempre la lavastoviglie per permettere al nuovo proprietario di informarsi sul funzionamento e sui relativi avvertimenti. La stessa cosa vale anche in caso di trasloco senza rimozione della lavastoviglie perché in dotazione all'abitazione. Queste avvertenze vengono fornite per ragioni di sicurezza. Devono essere lette attentamente prima dell'installazione e prima dell'uso della lavastoviglie.

- Se la vostra nuova lavastoviglie risulta danneggiata, interpellare il rivenditore prima di metterla in funzione.
- L'adattamento degli impianti elettrici ed idraulici per l'installazione della lavastoviglie devono essere eseguiti solo da operatori abilitati.
- Questa lavastoviglie deve essere fatta funzionare solo da persone adulte.
- Fare attenzione che la lavastoviglie non appoggi sul cavo di alimentazione o sui tubi di carico e scarico.
- La lavastoviglie è progettata per il lavaggio di normali utensili domestici. Oggetti contaminati da benzina, vernice, avanzi di acciaio o ferro, prodotti chimici corrosivi acidi o alcalini, solventi, non devono essere lavati in lavastoviglie.
- Evitare l'apertura della porta durante il funzionamento della lavastoviglie, in particolare durante le fasi calde di lavaggio. Tale operazione potrebbe infatti provocare fuoriuscite d'acqua calda.
- Non toccare la resistenza durante e subito dopo la fine di un programma di lavaggio.
- Al termine del carico e dello scarico delle stoviglie chiudere sempre la porta per evitare di inciampare e farsi male.
- L'appoggiarsi o sedersi sulla porta aperta della lavastoviglie può determinarne il ribaltamento.
- Soltanto per lavastoviglie da incasso:
l'apparecchiatura deve essere fissata sotto il piano di lavoro della cucina per evitare che l'instabilità della macchina causi danni o infortuni. Vedere le istruzioni relative.
- Dopo l'uso, è opportuno scollegare la lavastoviglie dalla rete elettrica di alimentazione e chiudere il rubinetto dell'acqua.
- Non cercare mai di riparare la lavastoviglie da soli. Riparazioni effettuate da persone inesperte possono causare danni o peggiorare le disfunzioni.
- L'assistenza a questa lavastoviglie deve essere effettuata da un Centro di Assistenza Tecnica autorizzato.

- La lavastoviglie fuori uso deve essere resa inutilizzabile: staccare e tagliare le connessioni elettriche ed idrauliche e rendere la porta non chiudibile.

Per un corretto smaltimento della lavastoviglie rivolgersi all'Azienda Municipalizzata che provvede alla raccolta dei rifiuti solidi urbani.

INSTALLAZIONE

Posizionamento

Sistemare la lavastoviglie possibilmente nelle immediate vicinanze di un rubinetto per il carico dell'acqua e di uno scarico.

Può essere fatta aderire con i fianchi e con lo schienale ai mobili adiacenti o alla parete.

Livellamento

Un buon livellamento è indispensabile per la corretta chiusura e tenuta idraulica della porta.

Collegamento allo scarico

L'estremità del tubo di scarico può essere collegata: al sifone dello scarico del lavello, fissandolo eventualmente con una fascetta;

ad uno scarico murale dotato di apposito sfiato in aria, avente un diametro interno di almeno 4 cm.

L'attacco dello scarico deve trovarsi ad un'altezza compresa tra 30 cm (minimo) e 100 cm (massimo) dal pavimento.

Il tubo di scarico può essere orientato indifferentemente verso destra o verso sinistra.

Evitare piegamenti o strozzature del tubo che potrebbero impedire o rallentare il deflusso dell'acqua.

Un'eventuale prolunga del tubo di scarico deve essere inferiore ai 2 metri ed avere un diametro interno non inferiore a quello del tubo in dotazione. Anche i raccordi utilizzati per il collegamento dello scarico devono avere un diametro interno non inferiore a quello del tubo di scarico.

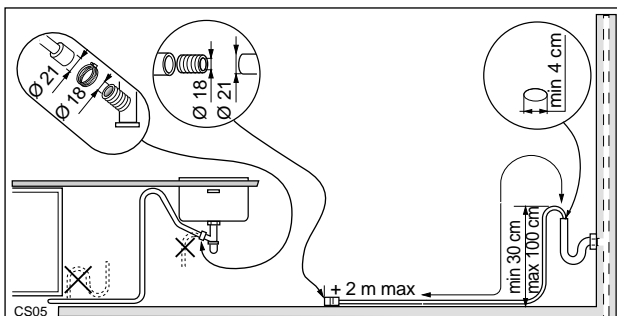

Collegamento all'alimentazione dell'acqua

La macchina può essere alimentata ad acqua fredda o calda fino a 60°C max.

Noi consigliamo comunque l'allacciamento all'acqua fredda.

L'allacciamento all'acqua calda accorcia la durata dei programmi ma può ridurre l'azione lavante sugli sporchi tenaci.

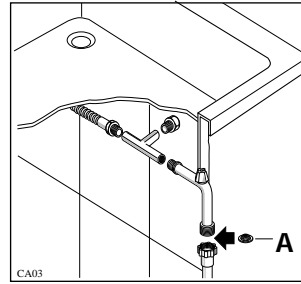

Allacciare il tubo di alimentazione ad un rubinetto con raccordo da 3/4" o ad una presa d'acqua ad innesto rapido (press block), dopo esservi accertati che nella ghiera del tubo ci sia la guarnizione (A) in dotazione.

Accertarsi che la pressione dell'acqua di alimentazione rientri nei limiti indicati tra le caratteristiche tecniche.

Imboccare la ghiera di fissaggio correttamente per evitare perdite d'acqua.

Evitare piegamenti o strozzature del tubo che potrebbero impedire o rallentare il passaggio dell'acqua.

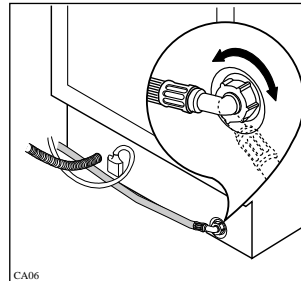

Nota: l'estremità del tubo allacciata alla macchina è orientabile a piacere previo allentamento della ghiera di fissaggio.

Riavvitare bene quest'ultima per evitare perdite d'acqua. Se la lavastoviglie viene collegata a tubazioni nuove o rimaste inutilizzate per lungo tempo, è consigliabile far scorrere l'acqua per alcuni minuti prima di allacciare il tubo di alimentazione. In tal modo si evita che depositi di sabbia o di ruggine vadano ad otturare il filtrino sul tubo di alimentazione.

Collegamento elettrico

Prima di inserire la spina nella presa di corrente, accertarsi che:

1. il valore della tensione di alimentazione sia conforme a quello indicato nelle «Caratteristiche dell'impianto elettrico di alimentazione».
2. il contatore, le valvole limitatrici, la linea di alimentazione e la presa di corrente siano dimensionati per sopportare il carico massimo richiesto. Assicurarsi che la presa e la spina siano fra loro compatibili senza l'interposizione di riduzioni, prese multiple e adattatori vari. Nel caso, fare sostituire la presa dell'impianto con una di tipo adatto.

Le norme antinfortunistiche prevedono che la lavastoviglie sia collegata ad una efficace presa di terra.

La casa costruttrice declina ogni responsabilità qualora questa norma antinfortunistica non venga rispettata.

Pannello comandi

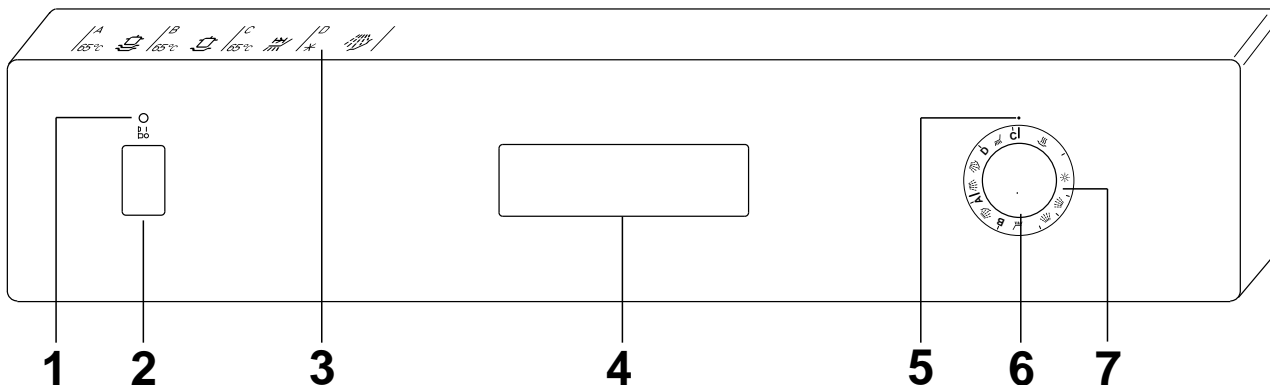

1 Lampada spia di alimentazione elettrica

Si illumina quando il tasto Avvio/Arresto (2) è premuto, segnalando che l'apparecchiatura è sotto tensione.

2 Tasto Avvio/Arresto

Premerlo per avviare un programma. Ripremerlo per arrestare un programma o per spegnere la lavastoviglie.

In caso di emergenza o prima di impostare/cambiare un programma già in corso la macchina deve essere disinserita agendo su questo tasto.

3 Guida programmi di lavaggio

È una guida riassuntiva della tabella programmi di lavaggio che vi aiuterà nella scelta quotidiana dei programmi.

4 Maniglia di apertura porta

Per aprire la porta impugnare la maniglia, spingere leggermente verso l'alto e contemporaneamente tirare verso l'esterno.

Per chiudere la porta basta spingerla.





5 Indice di riferimento per la partenza dei programmi

6 Manopola di selezione programmi

Per scegliere il programma di lavaggio desiderato, ruotare la manopola in senso orario fino a far coincidere la lettera del programma prescelto con l'indice di riferimento fisso (5) sul pannello comandi.

7 Indicatore avanzamento programma

Indica in successione le fasi del programma in corso. Ogni fase è rappresentata da un simbolo:

-  Prelavaggio/Ammollo
-  Lavaggio
-  Risciacquo freddo
-  Risciacquo caldo
-  Asciugatura ad aria calda

L'addolcitore d'acqua

L'acqua contiene in misura variabile, a seconda delle località, sali calcarei e minerali che si depositano sulle stoviglie lasciando macchie e depositi biancastri.

Più elevato è il contenuto di questi sali e più si dice che l'acqua è «dura».

La lavastoviglie è corredata di un addolcitore che, utilizzando del sale rigenerante specifico per lavastoviglie, fornisce acqua priva di calcare (addolcita) per il lavaggio delle stoviglie.

L'addolcitore può trattare acqua con «durezza» fino a 50°dH (gradi tedeschi) tramite 5 livelli di regolazione.

Richiedere il grado di durezza della vostra acqua all'Ente erogatore della vostra zona.

Nella tabella che segue trovare il livello corrispondente alla durezza della vostra acqua e le indicazioni sulle operazioni di regolazione necessarie:

Livello	Durezza dell'acqua		Uso sale rigenerante	Regolazione dell'addolcitore	Regolazione sulla macchina
	°dH gradi tedeschi	°TH gradi francesi			
1	0-7	0-14	*NO	NO	NO
2	8-21	15-39	SI	NO	NO
3	22-28	40-50	SI	SI	NO
4	29-39	51-70	SI	NO	SI
5	40-50	71-90	SI	SI	SI

L'addolcitore è regolato dalla fabbrica al livello 2 in quanto questo soddisfa la maggior parte delle utenze.

* Se usate detersivi a bassa alcalinità contenenti enzimi usate il sale già a partire da 4°dH (8°TH).

Livello 1

Se la vostra acqua appartiene al livello 1, non è necessario usare il sale rigenerante né effettuare alcuna regolazione, in quanto è già dolce.

Livello 2

Usare regolarmente il sale rigenerante a partire dal livello 2, seguendo le indicazioni riportate al paragrafo successivo.

Livelli 3 e 5

Regolazione dell'addolcitore

Estrarre il cesto inferiore, svitare e togliere il tappo del contenitore del sale rigenerante posto sul fondo della vasca;

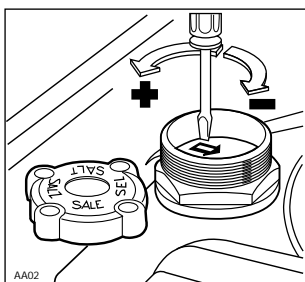

con un cacciavite o un coltello ruotare di 180° in senso orario il selettore a due posizioni dalla posizione - a quella +.

Livelli 4 e 5

Regolazione sulla lavastoviglie

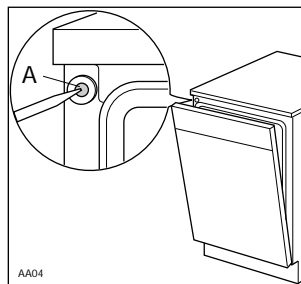

Forare la membrana A che si trova sulla parte frontale della lavastoviglie, angolo superiore sinistro.

Con durezza dell'acqua di livello 5, sono necessarie sia la regolazione dell'addolcitore che sulla lavastoviglie.

Caricamento del sale rigenerante

Utilizzare esclusivamente sale specifico per lavastoviglie. Altri tipi di sale contengono sensibili percentuali di sostanze che potrebbero col tempo rendere inefficiente l'addolcitore.

Estrarre il cesto inferiore, svitare e togliere il tappo del contenitore del sale.

Versare circa mezzo litro d'acqua nel contenitore.

Riempire il contenitore con il sale speciale per lavastoviglie (circa 1,5 ÷ 1,8 kg) utilizzando l'apposito imbuto in dotazione.

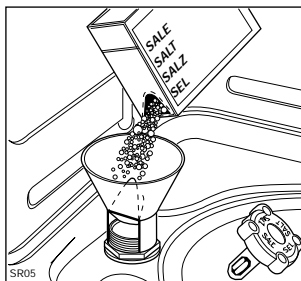

Riavvitare accuratamente il tappo accertandosi che la filettatura e la guarnizione non rechino residui di sale. In seguito basta riempire periodicamente il contenitore di sale. Tale operazione vi viene segnalata da un indicatore di colore verde inserito nel tappo del contenitore.

L'indicatore è ben visibile nella finestrella al centro del tappo fintanto che c'è il sale e si abbassa diventando meno visibile quando il sale è esaurito.

Il contenitore di sale ha sempre dell'acqua al suo interno; è pertanto normale che questa fuoriesca durante il riempimento con sale.

Importante: Durante il caricamento, eventuali fuoriuscite di sale potrebbero favorire la formazione di ruggine. Si consiglia pertanto di caricare il sale poco prima di iniziare un programma di lavaggio (ad eccezione del programma Ammollo).

Il brillantante

Questo prodotto rende più brillanti le stoviglie e migliora l'asciugatura. Viene introdotto automaticamente durante il risciacquo caldo. Il serbatoio posto all'interno della porta può contenere circa 110 ml di brillantante, sufficiente per 16-40 programmi di lavaggio, in funzione della dose impostata.

Caricamento del brillantante:

Aprire il contenitore ruotando il tappo (A) in senso antiorario.

Versare il brillantante nella bocchetta di carico, fino a quando la spia (B) posta a fianco del tappo diventa completamente scura, segnalandovi che il contenitore è pieno.

Richiudere bene il tappo.

L'eventuale liquido fuoriuscito durante il riempimento va accuratamente rimosso con un panno assorbente per evitare eccessiva formazione di schiuma nei lavaggio successivo.

Aggiungere nuovamente brillantante quando la spia (B) diventa chiara.

Regolazione della dose:

A seconda del risultato di brillantezza e di asciugatura ottenuti, regolare (con un cacciavite o un coltello) la dose di liquido, agendo sul selettore a 6 posizioni (C) posto all'interno della bocchetta di carico (posizione 1 dose minima, posizione 6 dose massima).

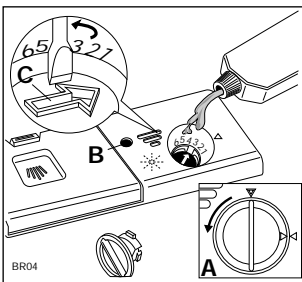

Aumentare gradualmente la dose se sulle stoviglie lavate rimangono gocce d'acqua o macchie di calcare; diminuire invece la dose se le stoviglie presentano striature biancastre ed appiccicose.

Raccomandazioni per l'uso del detersivo e del brillantante



Le nostre prove di laboratorio hanno dimostrato che i prodotti FINISH danno buoni risultati e mantengono la macchina in perfetta efficienza.

Il detersivo

Usare esclusivamente detersivi in polvere, liquidi o in pastiglie specifici per lavastoviglie domestiche.

Prima di iniziare un qualsiasi programma di lavaggio, ad eccezione dell'«Ammollo», caricare il detersivo nell'apposito contenitore.

Se il coperchio del contenitore risultasse chiuso, per aprirlo basta agire sul pulsante di aggancio (D).

Per aiutarvi a dosare correttamente il detersivo, all'interno del contenitore ci sono due gradini di riferimento:

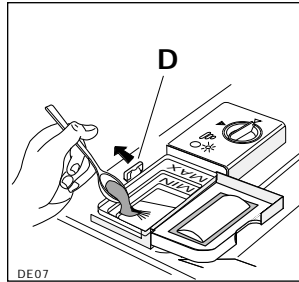

- MIN = 15 ml

- MAX = 30 ml

La dose di detersivo può variare in funzione del grado di sporco e del tipo di stoviglie. Noi vi consigliamo le quantità indicate nella «tabella programmi lavaggio».

Dopo aver versato il detersivo nel contenitore richiudere il coperchio.

Tutti i programmi con prelavaggio richiedono una piccola dose supplementare di detersivo di circa 5g che va versata sopra il coperchio del contenitore, una volta chiuso, come mostrato in figura.

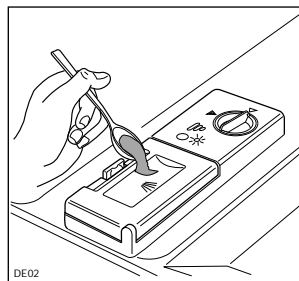

Al termine di un qualsiasi programma di lavaggio il coperchio risulta sempre aperto, pronto per il successivo impiego. Poiché i detersivi non sono tutti uguali, consultare anche le istruzioni sulle confezioni. Ricordiamo che quantità insufficienti di detersivo sono causa di lavaggio scadente, mentre un eccesso di detersivo, oltre a non migliorare i risultati di lavaggio, determina uno spreco.

Non eccedere nell'uso di detersivo significa dare un contributo al contenimento dell'inquinamento ambientale.

Detersivi compatti senza fosfati contenenti enzimi

Questi nuovi detersivi, sebbene benvenuti dal punto di vista ecologico perché privi di fosfati e sbiancanti a base di cloro, sono più sensibili dei detersivi tradizionali alla durezza dell'acqua. Pertanto se li utilizzate, aggiungete sale nell'addolcitore già a partire da 4°dH (7°TH) di durezza della vostra acqua. Eviterete così indesiderati depositi di calcare su stoviglie e vasca ed otterrete i migliori risultati di lavaggio.

Sistemazione delle stoviglie

Estrarre i cesti per consentire il carico delle stoviglie.

Prima di disporre le stoviglie nei cesti asportare i residui più grossolani delle pietanze (ossicini, stuzzicadenti, lische, avanzi di carne o verdure, bucce di frutta ecc.) per evitare di intasare eccessivamente i filtri, con conseguente riduzione dell'efficacia di lavaggio.

Le posate vanno sistemate nell'apposito cestino asportabile con i manici rivolti verso il basso. Se questi ultimi sporgono dal fondo del cestino bloccando la rotazione dello spruzzatore rotante inferiore, capovolgere le posate.

Intercalare i cucchiai con le altre posate per evitare che si addossino.

Utilizzazione del cesto inferiore

Il cesto inferiore è destinato a contenere pentole, coperchi, piatti (fino a 27 cm di diametro), insalatiere, posate ecc. che vanno disposti come indicato nelle figure.

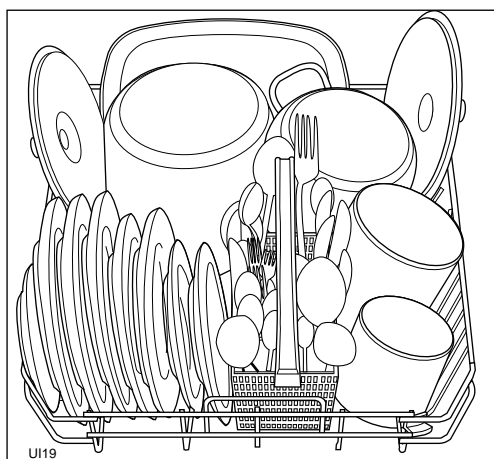
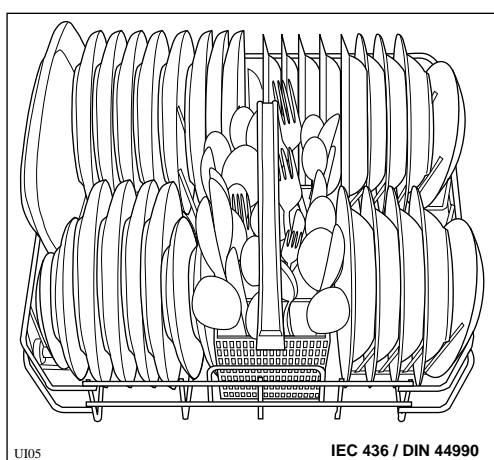

Piatti da portata e coperchi grandi vanno sistemati di preferenza alla periferia del cesto, facendo attenzione a non bloccare la rotazione dello spruzzatore rotante superiore.

Utilizzazione del cesto superiore

Il cesto superiore è adatto a contenere piatti (dessert, sottotazze, piani e fondi fino a 24 cm di diametro), insalatiere, tazze e bicchieri che vanno disposti come indicato nelle figure. I bicchieri a gambo lungo possono essere appesi, capovolti, ai settori alti porta-tazze.

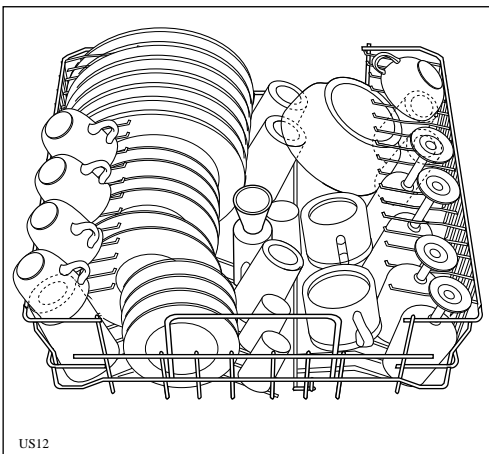
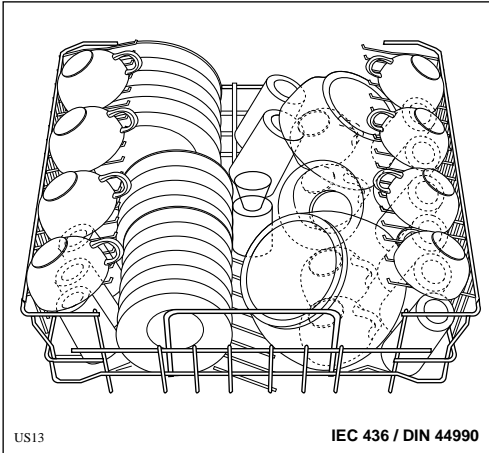

Importante

Non coprire con le stoviglie l'imbuto di ingresso dell'acqua al centro del cesto superiore.

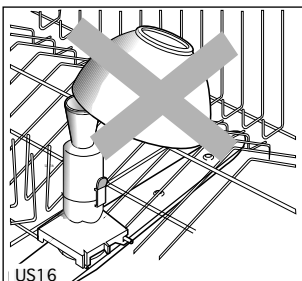

Prima di chiudere la porta accertatevi che gli spruzzatori rotanti possano girare liberamente.

Regolazione in altezza del cesto superiore

Usando abitualmente piatti molto grandi (oltre 27 cm, fino a 31 cm di diametro) caricarli nel cesto inferiore dopo aver spostato quello superiore nella posizione più alta, nel modo seguente:

ruotare i fermi anteriori (A) del cesto superiore verso l'esterno e sfilare il cesto.

Rimontare il cesto nella posizione più alta e rimettere i fermi (A) nella posizione originale.

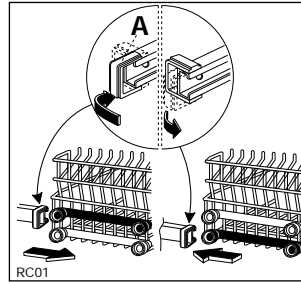

Con questa operazione nel cesto superiore non si possono caricare stoviglie con diametro superiore ai 20 cm, e non si possono utilizzare i settori alti porta-tazze.

CONSIGLI PER IL LAVAGGIO

Per ottenere i migliori risultati di lavaggio

Sistemare sempre le pentole, tazze, bicchieri ecc. con l'apertura rivolta verso il basso.

Inclinare leggermente gli oggetti con bombatura o incavi per facilitare il passaggio dell'acqua.

Mettere le posate lunghe, come mestoli, coltelli lunghi ecc., orizzontalmente, preferibilmente nel cesto superiore.

Evitare possibilmente il contatto tra le stoviglie; una corretta sistemazione vi dà migliori risultati di lavaggio.

Caricare preferibilmente nel cesto superiore gli oggetti leggeri (ciotole in plastica ecc.) e sistemarli in modo che non si rovescino appoggiandosi vicino oggetti più pesanti.

Per risparmiare acqua, energia, tempo

Non prelavare le stoviglie sotto l'acqua corrente.

Riporre le stoviglie nella macchina appena terminati i pasti, sistemarle anche in più riprese: possono essere lavate tutte insieme quando il carico sarà completo. Eseguire eventualmente il programma AMMOLLO (vedi TABELLA PROGRAMMI) per evitare che lo sporco si secchi troppo, nell'attesa di eseguire il programma di lavaggio completo.

Selezionare il programma BREVE quando i cesti non sono molto carichi e/o in presenza di stoviglie poco sporche, seguendo le indicazioni riportate nella tabella programmi.

Stoviglie non adatte

Non sono adatte al lavaggio in lavastoviglie:

Posate o stoviglie con impugnatura in legno, corno o parti incollate con resine non resistenti all'acqua calda;

Oggetti d'artigianato, oggetti in legno, porcellane antiche o dipinte a mano.

Alcuni tipi di decorazioni, se non sono garantiti per il lavaggio in lavastoviglie, possono scolorire.

Cristalli e stoviglie di materiale plastico, se non garantiti per il lavaggio in lavastoviglie, è preferibile lavarli a mano. Si consiglia comunque di caricarle nel cesto superiore e di scegliere un programma delicato.

Anche alcuni tipi di vetro possono diventare opachi dopo molti lavaggi in lavastoviglie.

Le posate d'argento, se mescolate con quelle in acciaio, tendono a scurire. Caricarle nel cestello portaposate separate dalle altre.





Oggetti in ferro o ghisa possono arrugginire e macchiare le altre stoviglie.

L'alluminio tende a scurire; il rame, il peltro e l'ottone tendono a macchiarsi.

Attenzione: Consigliamo di non caricare stoviglie di dimensioni molto ridotte che possono cadere dai cesti.

Raccomandazione: In caso di acquisto di nuove stoviglie accertarsi che siano idonee al lavaggio in lavastoviglie.

Programmi di lavaggio

Programma	Tipo di stoviglie	Quantità di residui Tipo di sporco	Posizione manopola selezione programmi	Tasto da premere	Dosi consigliate di detersivo		Descrizione del programma
					nel contenitore sulla porta	sul coperchio del contenitore	
* NORMALE CON PRELAVAGGIO 65°C 	Pentole Stoviglie miste	Residui normali, anche essiccati e/o contenenti amido (es. pasta, riso, semolino, patate, uova, sughi, arrosti).	A	AVVIO ARRESTO	2 cucchiaini rasi da dessert (20 g)	1/2 cucchiaino da dessert (5 g)	Prelavaggio con acqua fredda Lavaggio con acqua a 65°C 2 risciacqui freddi 1 risciacquo con acqua a 65°C
NORMALE SENZA PRELAVAGGIO 65°C 	Stoviglie miste	Pochi residui, anche essiccati e/o contenenti amido (es. pasta, riso, semolino, patate, uova, sughi, arrosti).	B	AVVIO ARRESTO	2 cucchiaini da dessert (25 g)	/	Lavaggio con acqua a 65°C 2 risciacqui freddi 1 risciacquo con acqua a 65°C
** BREVE 65°C 	Stoviglie miste Stoviglie da party	Pochi residui non essiccati e non contenenti amido (es. bevande, dolci, insalate, salumi, formaggi). Per la brevità del ciclo, viene esclusa la fase di asciugatura finale.	C	AVVIO ARRESTO	1 cucchiaino colmo da dessert (15 g)	/	Lavaggio con acqua a 65°C 2 risciacqui freddi
AMMOLLO ✱ 		Carico parziale di stoviglie da completarsi al pasto successivo. Questo programma non richiede l'uso di detersivo.	D	AVVIO ARRESTO	/	/	1 risciacquo freddo (per evitare che lo sporco si secchi sulle stoviglie).

* **Per prove Comparative secondo standard IEC436/DIN44990:**

Capacità di carico stoviglie: servizio standard da 12 coperti.

Quantità di detersivo raccomandata: 20 g nel contenitore sulla porta
5 g sul coperchio del contenitore.

** Questo programma permette di lavare in breve tempo (circa 38 min.) un carico completo composto da piatti, bicchieri e stoviglie poco sporche (pentole escluse) e ne consente il loro immediato riutilizzo.

Sequenza delle operazioni

1 Controllare che i filtri siano puliti (vedi capitolo « Manutenzione »)

2 Controllare che ci siano sale e brillantante (vedi paragrafo relativo)

3 Caricare le stoviglie

Asportare i residui più grossolani di cibo.

Estrarre il cesto inferiore e sistemare pentole, piatti, posate.

Estrarre il cesto superiore e sistemare piatti, piattini, bicchieri, tazze, ecc.

Riporre i cesti all'interno della macchina.

Accertarsi che gli spruzzatori rotanti girino liberamente.

4 Dosare il detersivo

Versare la quantità di detersivo necessaria nel contenitore apposito, a seconda del programma scelto, seguendo le indicazioni della «tabella programmi».

Chiudere il coperchio del contenitore. Chiudere la porta della lavastoviglie.

5 Impostare il programma

Ruotare la manopola in senso orario fino a far coincidere la lettera del programma desiderato con l'indice di riferimento sul pannello comandi.

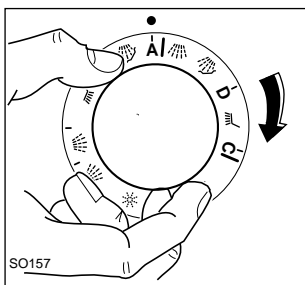

6 Avviare il programma di lavaggio

Inserire la spina nella presa di corrente.

Aprire il rubinetto dell'acqua.

Premere il tasto Avvio/Arresto; la lampada spia di alimentazione elettrica si accende ed inizia lo svolgimento del programma.

Attenzione Evitare l'apertura della porta durante il funzionamento della lavastoviglie, in particolare durante le fasi calde di lavaggio. Tale operazione potrebbe infatti provocare fuoriuscite d'acqua calda.



7 Al termine del programma di lavaggio

La macchina si arresta automaticamente.

Premere il tasto Avvio/Arresto; la lampada spia di alimentazione elettrica si spegne.

Chiudere il rubinetto di alimentazione dell'acqua.

Aprire la porta ed aspettare alcuni minuti prima di togliere le stoviglie: si eviterà di scottarsi e verrà migliorata l'asciugatura!

Svuotare prima il cesto inferiore, poi quello superiore: si eviteranno così sgocciolamenti dal cesto superiore sulle stoviglie del cesto inferiore.

MANUTENZIONE

Pulizia filtri centrali (Dopo ogni lavaggio)

Ispezionare i filtri centrali (B) e (C) e pulirli da eventuali residui sotto l'acqua corrente, aiutandosi con uno spazzolino. Per estrarre i filtri (B) e (C) tirare l'imbuto centrale verso l'alto, estrarre il filtrino più piccolo (C) premendo contemporaneamente le due alette (D).

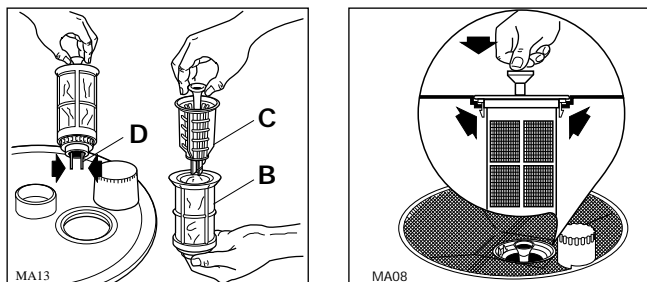

Una volta eseguita la pulizia, reinserire i filtri premendoli verso il fondo fino allo scatto.

Pulizia filtro grande (Una volta al mese)

Pulire il filtro grande (A) su entrambe le facce sotto l'acqua corrente, aiutandosi con uno spazzolino.

Per estrarlo togliere lo spruzzatore rotante premendo le due alette (E) e ruotare in senso antiorario la ghiera (F), quindi sfilare il tutto. Rimontare i filtri compiendo le operazioni in ordine inverso.

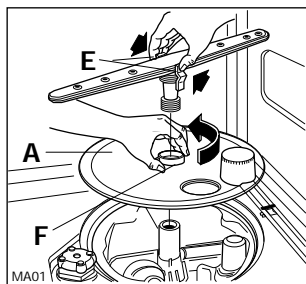

Attenzione:

La lavastoviglie non deve essere usata senza filtri. Una ricollocazione non corretta dei filtri nella loro sede è causa di cattivi risultati di lavaggio.

La pulizia dei filtri è fondamentale per assicurare il funzionamento ottimale della macchina.

Pulizia interna ed esterna (Periodicamente)

Pulire le guarnizioni perimetrali di tenuta della porta e dei contenitori detersivo e brillantante con un panno umido.

Controllare che i fori degli spruzzatori rotanti non siano otturati da sporco.

Lo spruzzatore rotante inferiore si toglie premendo le due alette laterali che lo vincolano alla base.

Per effettuare la pulizia degli ugelli dello spruzzatore rotante superiore tirare verso l'esterno il cesto superiore; in questo modo lo spruzzatore rotante è perfettamente accessibile. Volendo rimuoverlo, sfilare l'imbuto centrale premendo sulle due alette laterali e svitare la ghiera di fissaggio. Pulire lo spruzzatore rotante e ricollocarlo al suo posto.

Pulire il filtrino all'estremità del tubo di alimentazione acqua (vedi istruzioni al capitolo «Installazione»).

Una volta l'anno o anche più frequentemente, eseguire un programma di lavaggio senza stoviglie, con detersivo o meglio con prodotti specifici per la cura e manutenzione della lavastoviglie, normalmente reperibili in commercio.

Pulire le superfici esterne della lavastoviglie ed il pannello comandi con un panno umido e morbido usando, se necessario, solo detersivi neutri.

Non usare mai prodotti o mezzi abrasivi o solventi (acetone, trielina ecc.).

Periodi di sosta prolungata

Dovendo lasciare la lavastoviglie inattiva per lungo tempo è consigliabile:

Staccare i collegamenti elettrici ed idraulici.

Riempire il serbatoio del brillantante.

Lasciare la porta socchiusa per evitare il ristagno di cattivi odori.

Lasciare l'interno della lavastoviglie pulito.

Rischi del gelo

Se la macchina rimane in ambiente a temperature inferiori a 0°C staccare e svuotare il tubo di carico acqua. Portare la lavastoviglie in un ambiente a temperatura superiore a 0°C prima di avviare un programma di lavaggio.

Movimentazione

Dovendo spostare la lavastoviglie (traslochi ecc.) evitare possibilmente accentuate inclinazioni durante il trasporto.

RIMEDI ALLE ANOMALIE DI FUNZIONAMENTO

Alcuni inconvenienti di funzionamento possono dipendere da operazioni di manutenzione poco corrette o da dimenticanze e possono facilmente essere risolti senza chiamare l'assistenza tecnica.

La lavastoviglie non si avvia

- La porta non è chiusa bene.
- La spina non è ben inserita nella presa di corrente.
- Manca la corrente elettrica alla presa di corrente.
- Il fusibile è difettoso.

La lavastoviglie non carica acqua

- Il rubinetto dell'acqua è chiuso.
- Manca l'acqua nella rete idrica.
- Il tubo di alimentazione acqua è piegato.
- Il filtrino del tubo di alimentazione acqua è intasato.

La lavastoviglie non scarica l'acqua

- Il tubo di scarico è piegato.
- Lo scarico del lavello è ostruito.
- La prolunga del tubo di scarico non è corretta.
- Lo scarico a muro non ha lo sfiato in aria.

Le stoviglie non sono pulite

- I cesti sono troppo carichi.
- Le stoviglie non sono sistemate bene.
- Gli spruzzatori rotanti non girano.
- I fori degli spruzzatori rotanti sono ostruiti.
- L'imbuto di passaggio dell'acqua al centro del cesto superiore è coperto di stoviglie.
- I filtri sono intasati.
- I filtri non sono inseriti nella loro sede.
- Il detersivo non è dosato adeguatamente, non è adatto, è vecchio, indurito o di qualità scadente.
- Il tappo del contenitore sale non è chiuso bene.
- Il programma di lavaggio scelto è troppo blando.

Depositi calcarei visibili o patina biancastra sulle stoviglie

- Manca sale rigenerante o la regolazione dell'addolcitore non è adeguata alla durezza dell'acqua.
- Il brillantante è esaurito o la dose è bassa.

Rumorosità durante il lavaggio

- Le stoviglie sbattono tra di loro.
- Gli spruzzatori rotanti sbattono sulle stoviglie.

Le stoviglie non sono perfettamente asciutte

- Le stoviglie sono rimaste troppo a lungo all'interno della lavastoviglie.
- Socchiudere la porta della lavastoviglie alla fine del programma di lavaggio.

La porta si chiude con difficoltà

- La lavastoviglie non è a livello o è mal incassata.

Se dopo queste verifiche la disfunzione rimane, rivolgersi al più vicino centro di Assistenza Tecnica autorizzato indicando il tipo di difetto, il modello di apparecchiatura (Mod.), il numero di prodotto (Prod. No.) e il numero di fabbricazione (Ser. No.) che si trovano stampati sulla targhetta di identificazione della lavastoviglie, posta sul lato destro della porta.

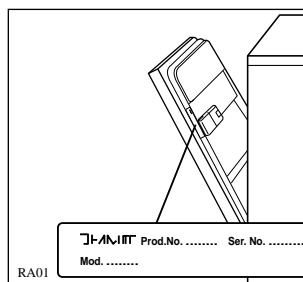

I ricambi originali, certificati dal costruttore del prodotto, e contraddistinti dal seguente marchio



si trovano solo presso i nostri Centri di Assistenza Tecnica e Negozi di Ricambi Autorizzati.

ISTRUZIONI PER L'INCASSO

Caratteristiche del vano di alloggiamento

Il vano di alloggiamento deve avere le dimensioni indicate in figura.

Non sono richieste aperture supplementari per la ventilazione della lavastoviglie, ma solo per il passaggio del cavo di alimentazione elettrica e dei tubi di carico e scarico dell'acqua.

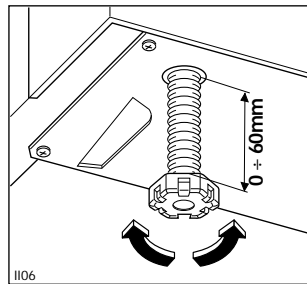
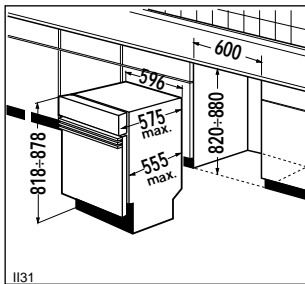

I piedini di regolazione ad ampia escursione permettono di variare l'altezza della macchina fino a 6 cm. Svitare o avvitare fino a raggiungere l'altezza desiderata. Lasciare una distanza di 2 mm tra il piano superiore della lavastoviglie ed il piano di lavoro della cucina.

Inserimento nel vano di alloggiamento

Durante tutte le operazioni che comportano accessibilità a componenti interni è indispensabile che la lavastoviglie sia scollegata elettricamente.

Inserire la lavastoviglie nel vano di alloggiamento ed effettuare le connessioni elettriche ed idrauliche. **Assicurarsi che i tubi di carico e scarico dell'acqua ed il cavo di alimentazione elettrica non vengano schiacciati o piegati.**

Applicazione del pannello frontale

La porta di questa lavastoviglie è predisposta per l'applicazione di un pannello di rivestimento in legno avente le seguenti dimensioni:

larghezza	596 mm max
altezza*	594 mm max
spessore	20 mm max
peso	2 kg minimo - 7,5 kg max

* L'altezza del pannello dipende da quella dello zoccolo della cucina.

Attenzione:

Non superare l'altezza massima indicata, altrimenti si rende impossibile l'apertura completa della porta in quanto il pannello va a sbattere contro lo zoccolo della lavastoviglie.

L'altezza del cruscotto della lavastoviglie può essere adattata a quella dei cassetti dei mobili adiacenti per un allineamento estetico, togliendo uno o più listelli avvitati sotto il cruscotto, utilizzando le due viti 4 x 40 fornite con l'apparecchiatura, fino a raggiungere l'altezza desiderata.

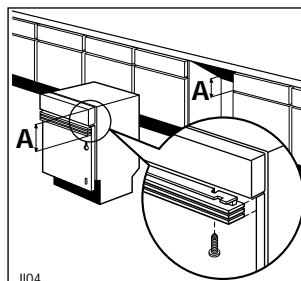

Preparare il pannello come segue:

Misurare la distanza (B) fra la parte inferiore del cruscotto (o dei listelli) e l'asola di riferimento (X) della porta.

Riportare la stessa distanza (B) sul pannello ed a questa altezza posizionare la traversa metallica, in corrispondenza della mezzaria (punto Z). Mantenere la stessa distanza dai bordi laterali del pannello.

Segnare sul pannello le quattro sedi per le viti di fissaggio. Forare con punta da trapano $\varnothing 2 \times 12$ e fissare la traversa con le viti 3,5 x 16 fornite con l'apparecchiatura.

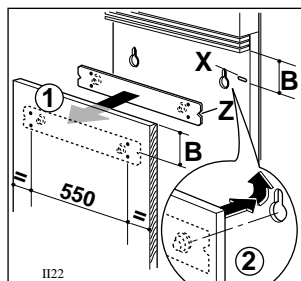

Montare il pannello inserendo i due perni della traversa metallica nei fori asolati della porta.

Sollevarlo fino ad allinearlo perfettamente con il pannello frontale.

Una volta raggiunta la posizione desiderata aprire completamente la porta e fissare il pannello nella parte inferiore con le due viti lunghe 4 x 40.

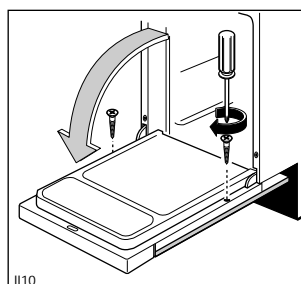

Fissaggio al piano di lavoro

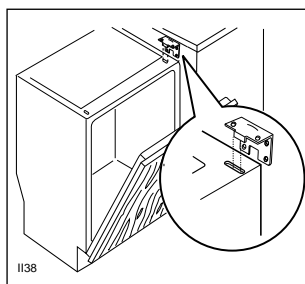

Inserire le due squadrette di fissaggio negli appositi fori asolati che si trovano nella parte superiore anteriore della lavastoviglie, come indicato in figura.
Fissare le squadrette ai mobili adiacenti con viti 3,5x16, utilizzando i fori laterali o superiori.

Attenzione: la lavastoviglie deve essere assicurata contro il ribaltamento; accertarsi pertanto che le parti a cui essa viene fissata siano adeguatamente ancorate ad una struttura fissa (muro, mobili adiacenti).

Attenzione: i fianchi della lavastoviglie non devono essere in alcun caso forati, per evitare di danneggiare i componenti idraulici posizionati tra vasca e fianchi.

Regolazione del bilanciamento della porta

La porta della lavastoviglie è da considerarsi bilanciata quando rimane ferma in qualsiasi posizione venga lasciata aperta.

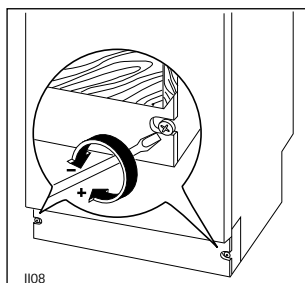

Se è necessaria una regolazione del bilanciamento, svitare o avvitare in egual misura le due viti apposite situate sullo zoccolo.

Attenzione!

Il peso del pannello deve rientrare nei limiti indicati nelle dimensioni, altrimenti non sarà possibile effettuare il bilanciamento della porta.

Livellamento

Assicurarsi che la porta della lavastoviglie si chiuda bene, senza attriti laterali. Livellare altrimenti la macchina svitando o avvitando leggermente i due piedini anteriori, fino a raggiungere la chiusura ottimale della porta.

Adattamento dello zoccolo

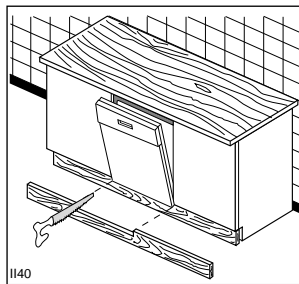

Per permettere l'apertura completa della porta, in alcuni casi si deve praticare un taglio sullo zoccolo del mobile come indicato in figura.

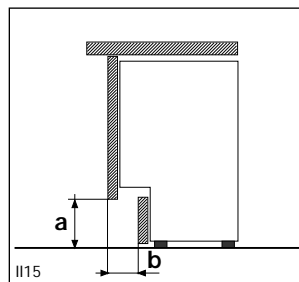

In base alle quote (a) e (b) (vedi fig.) è possibile ricavare dalla tabella sottostante l'altezza (X) del taglio da praticare sullo zoccolo.

Le quote indicate in tabella sono quelle più frequentemente usate nelle installazioni dei mobili.

		Altezza (a)							
		170	160	150	140	130	120	110	100
Profondità (b)	40	136	137	125	118	110	100	93	85
	50	135	131	125	118	110	102	92	85
	60	137	132	125	118	110	102	94	85
	70	138	134	128	120	110	104	95	85
	80	/	139	130	124	115	105	98	88
	90	/	/	138	129	120	110	100	90
	100	/	/	/	135	125	115	105	95

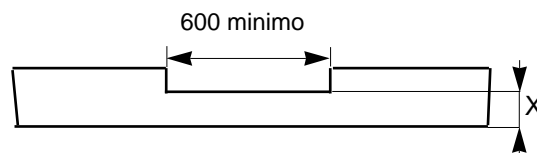

Dimensioni dello scarico da praticare sullo zoccolo

Per ottenere la massima silenziosità durante il funzionamento della vostra lavastoviglie, è importante che rispettiate le istruzioni di «incasso» riportate in questa sezione.

Una installazione non corretta o la mancanza di parti quali il pannello frontale o lo zoccolo della cucina potrebbero infatti trasmettere ed amplificare vibrazioni verso l'esterno, con conseguente aumento della rumorosità.



REX

Total Chlorine free 