

LIBRETTO ISTRUZIONI

REX

LAVASTOVIGLIE

IP 745 B

IP 745 M

IP 745 N

INDICE

| | |
|---|---------|
| Avvertenze | pag. 3 |
| Installazione | pag. 4 |
| Posizionamento, collegamento allo scarico, collegamento all'alimentazione dell'acqua, collegamento elettrico | pag. 4 |
| Uso | pag. 5 |
| Pannello comandi | pag. 5 |
| Addolcitore d'acqua, caricamento del sale rigenerante | pag. 6 |
| Brillantante e detersivo | pag. 7 |
| Sistemazione delle stoviglie, utilizzazione dei cesti | pag. 8 |
| Regolazione in altezza del cesto superiore, reversibilità dello spruzzatore rotante superiore | pag. 9 |
| Consigli per il lavaggio | pag. 9 |
| Programmi di lavaggio | pag. 10 |
| Sequenza delle operazioni | pag. 11 |
| Manutenzione | pag. 12 |
| Pulizia filtri centrali, pulizia filtro grande, pulizia interna ed esterna | pag. 12 |
| Rimedi alle anomalie di funzionamento | pag. 13 |
| Istruzioni per l'incasso | pag. 14 |

CARATTERISTICHE TECNICHE

| | | |
|--|----------------------------------|----------------------|
| DIMENSIONI | Larghezza | 45 cm |
| | Altezza senza il piano di lavoro | 82 cm |
| | Profondità max | 57 cm |
| | Profondità max con porta aperta | 115 cm |
| POTENZA ASSORBITA MOTORE LAVAGGIO | | 200 W |
| POTENZA ELEMENTO RISCALDANTE | | 1900 W |
| POTENZA TOTALE | | 2100 W |
| PRESSIONE ACQUA DI ALIMENTAZIONE | Minima | 5 N/cm ² |
| | Massima | 80 N/cm ² |
| CAPACITÀ DI CARICO (IN COPERTI STANDARD IEC) | | 8 |
| CONSUMI: | Acqua | 18 l |
| | Energia elettrica | 1,3 kWh |

CARATTERISTICHE DELL'IMPIANTO ELETTRICO DI ALIMENTAZIONE

| | |
|--------------------|-------------|
| TENSIONE/FREQUENZA | 220V - 50Hz |
|--------------------|-------------|

CE Questa apparecchiatura è conforme alle seguenti Direttive Comunitarie:
- 73/23/CEE del 19/02/73 (Bassa Tensione) e successive modificazioni;
- 89/336/CEE del 03/05/89 (Compatibilità Elettromagnetica) e successive modificazioni.

AVVERTENZE

È molto importante che questo libretto istruzioni venga conservato con la lavastoviglie per consultazioni future. In caso di vendita o di trasferimento della stessa ad altro utente, assicurarsi che il libretto accompagni sempre la lavastoviglie per permettere al nuovo proprietario di informarsi sul funzionamento e sui relativi avvertimenti. La stessa cosa vale anche in caso di trasloco senza rimozione della lavastoviglie perchè in dotazione all'abitazione.

Queste avvertenze vengono fornite per ragioni di sicurezza. Devono essere lette attentamente prima dell'installazione e prima dell'uso della lavastoviglie.

- Se la vostra nuova lavastoviglie risulta danneggiata, interpellare il rivenditore prima di metterla in funzione.
- L'adattamento degli impianti elettrici ed idraulici per l'installazione della lavastoviglie devono essere eseguiti solo da operatori abilitati.
- Questa lavastoviglie deve essere fatta funzionare solo da persone adulte.
- Fare attenzione che la lavastoviglie non appoggi sul cavo di alimentazione o sui tubi di carico e scarico.
- La lavastoviglie è progettata per il lavaggio di normali utensili domestici. Oggetti contaminati da benzina, vernice, avanzi di acciaio o ferro, prodotti chimici corrosivi acidi o alcalini, solventi, non devono essere lavati in lavastoviglie.
- Non aprire la porta della lavastoviglie quando è in funzione. Spegnerne sempre la lavastoviglie prima di accedere al suo interno.
La lavastoviglie è comunque dotata di una speciale sicurezza che in caso di apertura accidentale della porta blocca immediatamente il funzionamento evitando fuoriuscite d'acqua.
- Non toccare la resistenza durante e subito dopo la fine di un programma di lavaggio.
- Al termine del carico e dello scarico delle stoviglie chiudere sempre la porta per evitare di inciampare e farsi male.
- L'appoggiarsi o sedersi sulla porta aperta della lavastoviglie può determinarne il ribaltamento.
- Soltanto per lavastoviglie da incasso:
l'apparecchiatura deve essere fissata sotto il piano di lavoro della cucina per evitare che l'instabilità della macchina causi danni o infortuni. Vedere le istruzioni relative.
- Dopo l'uso, è opportuno scollegare la lavastoviglie dalla rete elettrica di alimentazione e chiudere il rubinetto dell'acqua.

- Non cercare mai di riparare la lavastoviglie da soli. Riparazioni effettuate da persone inesperte possono causare danni o peggiorare le disfunzioni.
- L'assistenza a questa lavastoviglie deve essere effettuata da un Centro di Assistenza Tecnica autorizzato.
- La lavastoviglie fuori uso deve essere resa inutilizzabile: staccare e tagliare le connessioni elettriche ed idrauliche e rendere la porta non chiudibile.
Per un corretto smaltimento della lavastoviglie rivolgersi all'Azienda Municipalizzata che provvede alla raccolta dei rifiuti solidi urbani.

Posizionamento

Sistemare la lavastoviglie possibilmente nelle immediate vicinanze di un rubinetto per il carico dell'acqua e di uno scarico.

Questa lavastoviglie è stata progettata per l'installazione sotto un piano di lavoro (anche specificamente studiato) o in un mobile lavello.

Per le istruzioni di incasso, vedere il relativo paragrafo.

Collegamento allo scarico

L'estremità del tubo di scarico può essere collegata: al sifone dello scarico del lavello, fissandolo eventualmente con una fascetta,

ad uno scarico murale dotato di apposito sfiato in aria, avente un diametro interno di almeno 4 cm.

L'attacco dello scarico deve trovarsi ad un'altezza compresa tra 30 cm (minimo) e 100 cm (massimo) dal pavimento.

Il tubo di scarico può essere orientato verso destra o verso sinistra indifferentemente.

Evitare piegamenti o strozzature del tubo che potrebbero impedire o rallentare il deflusso dell'acqua.

Un'eventuale prolunga del tubo di scarico deve essere inferiore ai 2 metri ed avere un diametro interno non inferiore a quello del tubo in dotazione.

Anche i raccordi utilizzati per il collegamento dello scarico devono avere un diametro interno non inferiore a quello del tubo di scarico.

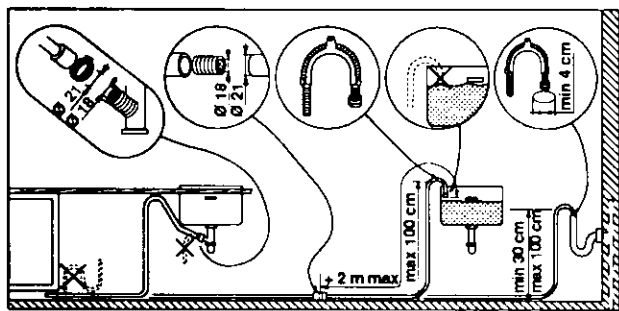

Collegamento all'alimentazione dell'acqua

La macchina può essere alimentata ad acqua fredda o calda fino a 60°C max.

Noi vi consigliamo comunque l'allacciamento all'acqua fredda.

L'allacciamento all'acqua calda non è sempre efficace con stoviglie molto sporche in quanto abbrevia notevolmente i programmi di lavaggio.

Alimentando la macchina ad acqua calda (max 60°C) si ottengono per contro programmi di lavaggio sensibilmente più corti.

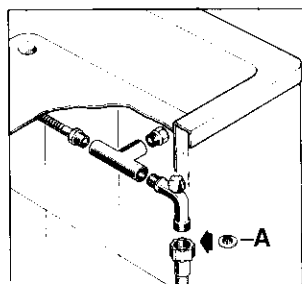

Allacciare il tubo di carico ad un rubinetto con raccordo da 3/4" o ad una presa d'acqua ad innesto rapido (press block), dopo esservi accertati che nella ghiera del tubo ci sia la guarnizione (A) in dotazione.

Controllare che la pressione dell'acqua di alimentazione rientri nei limiti indicati tra le caratteristiche tecniche.

Evitare piegamenti o strozzature del tubo che potrebbero impedire o rallentare il passaggio dell'acqua.

Nota: l'estremità del tubo allacciata alla macchina è orientabile a piacere previo allentamento della ghiera di fissaggio.

Riavvitare bene quest'ultima per evitare perdite d'acqua.

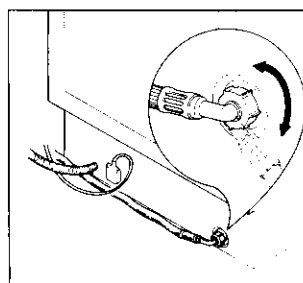

Se la lavastoviglie viene collegata a tubazioni nuove o rimaste inutilizzate per lungo tempo, è consigliabile far scorrere l'acqua per alcuni minuti prima di allacciare il tubo di scarico. In tal modo eviterete che depositi di sabbia o di ruggine possano

otturare il filtrino sul tubo di carico.

Collegamento elettrico

Prima di inserire la spina nella presa di corrente, accertarsi che:

1. il valore della tensione di alimentazione sia conforme a quello indicato nelle «Caratteristiche dell'impianto elettrico di alimentazione».

2. il contatore, le valvole limitatrici, la linea di alimentazione e la presa di corrente siano dimensionati per sopportare il carico massimo richiesto.

Assicurarsi che la presa e la spina siano fra loro compatibili senza l'interposizione di riduzioni, prese multiple e adattatori vari. Nel caso, fare sostituire la presa dell'impianto con una di tipo adatto.

Le norme antinfortunistiche prevedono che la lavastoviglie debba essere collegata ad una efficace presa di terra.

La casa costruttrice declina ogni responsabilità qualora questa norma antinfortunistica non venga rispettata.

Pannello comandi

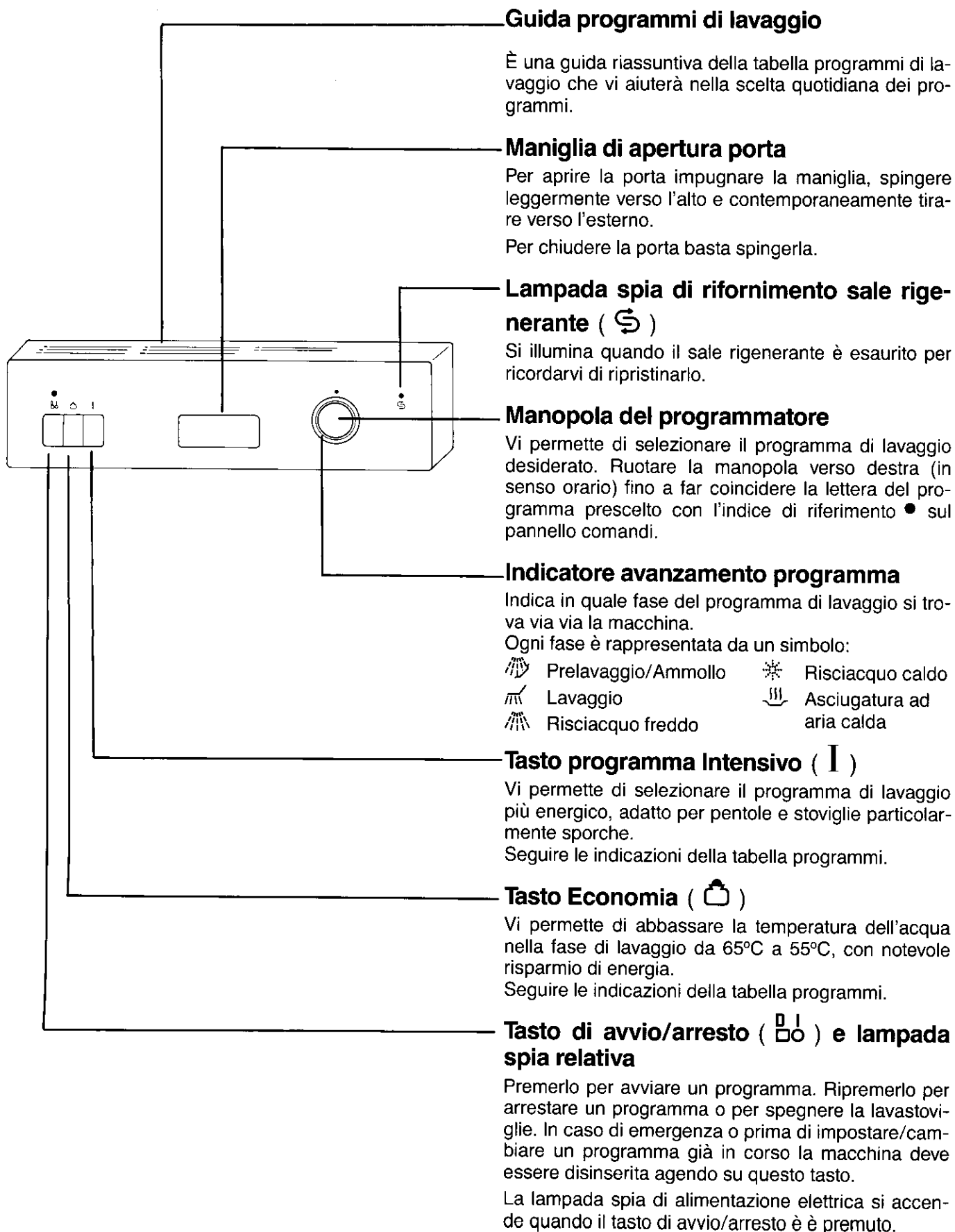

L'addolcitore d'acqua

L'acqua contiene in misura variabile, a seconda delle località, sali calcarei e minerali che si depositano sulle stoviglie lasciando macchie e depositi biancastri. Più elevato è il contenuto di questi sali e più si dice che l'acqua è «dura».

La lavastoviglie è corredata di un addolcitore che, utilizzando del sale rigenerante specifico per lavastoviglie, fornisce acqua priva di calcare (addolcita) per il lavaggio delle stoviglie.

L'addolcitore può trattare acqua con «durezza» fino a 50°dH (gradi tedeschi) tramite 5 livelli di regolazione.

Richiedere il grado di durezza della vostra acqua all'Ente erogatore della vostra zona.

Nella tabella che segue trovate il livello corrispondente alla durezza della vostra acqua e le indicazioni sulle operazioni di regolazione necessarie:

| Durezza dell'acqua | | Livello | Uso sale rigenerante | Regolazione dell'addolcitore | Regolazione sulla lavastoviglie |
|--------------------|--------------------|---------|----------------------|------------------------------|---------------------------------|
| °dH gradi tedeschi | °TH gradi francesi | | | | |
| 0-7 | 0-14 | 1 | NO | NO | NO |
| 8-21 | 15-39 | *2 | SI | NO | NO |
| 22-28 | 40-50 | 3 | SI | SI | NO |
| 29-39 | 51-70 | 4 | SI | NO | SI |
| 40-50 | 71-90 | 5 | SI | SI | SI |

* L'addolcitore è regolato dalla fabbrica al livello 2 in quanto questo soddisfa la maggior parte delle utenze.

Se la vostra acqua appartiene al livello 1, non è necessario usare il sale rigenerante né effettuare alcuna regolazione, in quanto è già dolce. In questo caso non tenete in alcun conto la lampada spia che segnala la mancanza di sale.

Regolazione dell'addolcitore

Per livelli 3 e 5

estrarre il cesto inferiore, svitare e togliere il tappo del contenitore del sale rigenerante posto sul fondo della vasca;

con un cacciavite o un coltello ruotare di 180° in senso antiorario il selettore a due posizioni dalla posizione — a quella +.

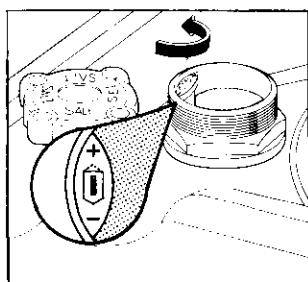

Regolazione sulla lavastoviglie

per livelli 4 e 5

forare la membrana (A) che si trova sulla parte frontale della lavastoviglie, angolo superiore sinistro.

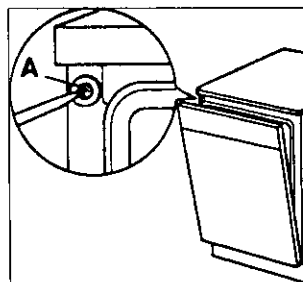

Con durezza dell'acqua di livello 5, sono necessarie sia la regolazione dell'addolcitore che sulla lavastoviglie.

Nota: Usare regolarmente il sale rigenerante a partire dal livello 2, seguendo le indicazioni riportate al paragrafo successivo.

Caricamento del sale rigenerante

Utilizzare esclusivamente sale specifico per lavastoviglie.

Altri tipi di sale contengono sensibili percentuali di sostanze che potrebbero col tempo rendere inefficiente l'addolcitore.

Estrarre il cesto inferiore, svitare e togliere il tappo del contenitore del sale.

Riempire il contenitore con acqua.

Introdurre circa 1 kg di sale speciale per lavastoviglie utilizzando l'apposito imbuto in dotazione.

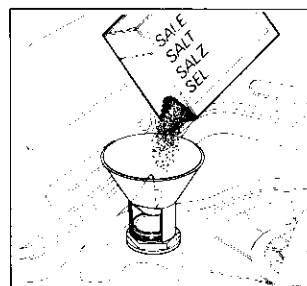

Riavvitare accuratamente il tappo accertandosi che la filettatura e la guarnizione non rechino residui di sale. In seguito basta aggiungere periodicamente il sale nel contenitore. Tale operazione vi viene ricordata dalla spia luminosa S sul pannello comandi, che si accende quando il sale è esaurito.

Importante: Durante il caricamento, eventuali fuoriuscite di sale potrebbero favorire la formazione di ruggine. Si consiglia pertanto di caricare il sale poco prima di iniziare un programma di lavaggio (ad eccezione del programma Ammollo).

Il brillantante

Questo prodotto rende più brillanti le stoviglie e migliora l'asciugatura.

Viene introdotto automaticamente durante il risciacquo caldo.

Il serbatoio posto all'interno della porta può contenere circa 110 ml di brillantante, sufficiente per 16-40 programmi di lavaggio, in funzione della dose impostata.

Caricamento del brillantante:

Aprire il contenitore ruotando il tappo (A) in senso antiorario.

Versare il brillantante nella bocchetta di carico, fino a quando il contenitore è pieno. La spia (B) posta a fianco del tappo deve essere completamente scura.

Richiudere bene il tappo.

L'eventuale liquido fuoriuscito durante il riempimento va accuratamente rimosso con un panno assorbente, per evitare eccessiva formazione di schiuma nel lavaggio successivo.

Aggiungere nuovamente brillantante quando la spia (B) diventa chiara.

Regolazione della dose:

A seconda del risultato di brillantezza e di asciugatura ottenuti, regolare (con un cacciavite o un coltello) la dose di liquido, agendo sul selettore a 6 posizioni (C) posto all'interno della bocchetta di carico (posizione 1 dose minima, posizione 6 dose massima).

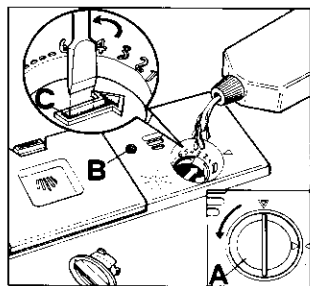

Aumentare gradualmente la dose se sulle stoviglie lavate rimangono gocce d'acqua o macchie di calcare; diminuire invece la dose se le stoviglie presentano striature biancastre ed appiccicose.

Raccomandazioni per l'uso del detersivo e del brillantante.

Le nostre prove di laboratorio hanno dimostrato che il detergente FINISH ed il brillantante FINISH DRY danno buoni risultati e mantengono la macchina in perfetta efficienza.

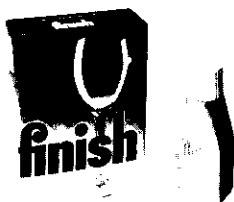

Il detersivo

Usare esclusivamente detersivi in polvere, liquidi o in pastiglie specifici per lavastoviglie domestiche.

Prima di iniziare un qualsiasi programma di lavaggio, ad eccezione dell'«Ammollo», caricare il detersivo nell'apposito contenitore.

Se il coperchio del contenitore risultasse chiuso, per aprirlo basta agire sul pulsante di aggancio (D).

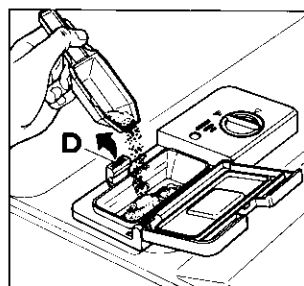

Dopo aver versato il detersivo nel contenitore richiudere il coperchio.

Il prodotto di lavaggio sarà prelevato automaticamente al momento opportuno.

Al termine di un qualsiasi programma di lavaggio il coperchio risulta sempre aperto, pronto per il successivo impiego.

La dose di detersivo può variare in funzione del grado di sporco e del tipo di stoviglie. Noi vi consigliamo le quantità indicate nella tabella programmi che segue.

Poiché i detersivi non sono tutti uguali, consultare anche le istruzioni sulle confezioni.

Ricordiamo che quantità insufficienti di detersivo sono causa di lavaggio scadente, mentre un eccesso di detersivo, oltre a non migliorare i risultati di lavaggio, determina uno spreco.

Non eccedere nell'uso di detersivo significa dare un contributo al contenimento dell'inquinamento ambientale.

Per programma intensivo

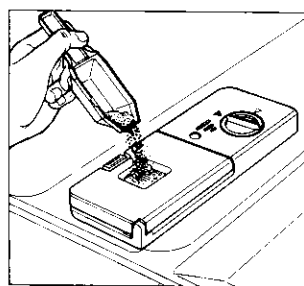

Selezionando questo programma, oltre alla dose di detersivo da versare nel contenitore apposito, è necessaria una dose supplementare di 10 g, da versare sopra il coperchio dopo aver chiuso il contenitore, come indicato in figura

(10 g corrispondono a 1 cucchiaino raso da dessert).

Sistemazione delle stoviglie

Estrarre i cesti per consentire il carico delle stoviglie. Prima di disporre le stoviglie nei cesti asportare i residui più grossolani delle pietanze (ossicini, stuzzicadenti, lische, avanzi di carne o verdure, bucce di frutta ecc.) per evitare di intasare eccessivamente i filtri, con conseguente riduzione dell'efficacia di lavaggio.

Utilizzazione del cesto inferiore

Il cesto inferiore è destinato a contenere pentole, coperchi, piatti (fino a 27 cm di diametro), insalatiere, posate ecc. che vanno disposti come indicato nelle figure.

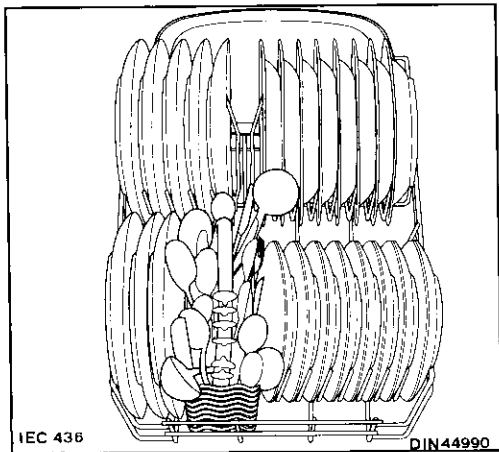
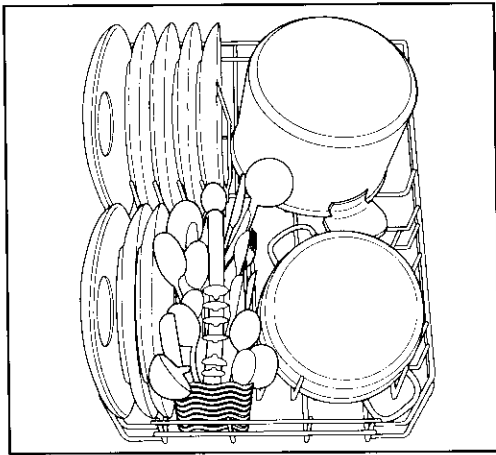

Piatti da portata e coperchi grandi vanno sistemati di preferenza alla periferia del cesto, facendo attenzione a non bloccare la rotazione dello spruzzatore rotante superiore.

Le posate vanno sistemate nell'apposito cestino asportabile con i manici rivolti verso il basso. Se questi ultimi sporgono dal fondo del cestino bloccando la rotazione dello spruzzatore rotante inferiore, capovolgere le posate.

Intercalare i cucchiaini con le altre posate per evitare che si addossino.

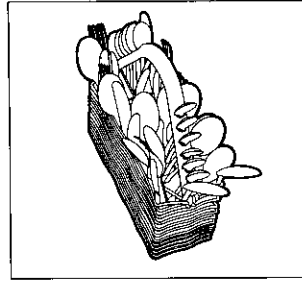

I cucchiaini possono essere caricati nei fori appositi sulla maniglia del cestello.

Utilizzazione del cesto superiore

Il cesto superiore è adatto a contenere piatti (dessert, sottotazze, piani e fondi fino a 24 cm di diametro), insalatiere, tazze e bicchieri che vanno disposti come indicato nelle figure. I bicchieri a gambo lungo possono essere appesi, capovolti, ai settori alti porta-tazze.

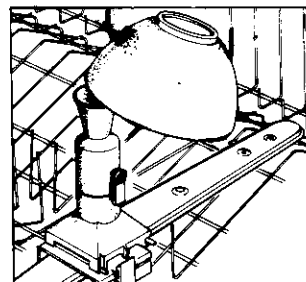
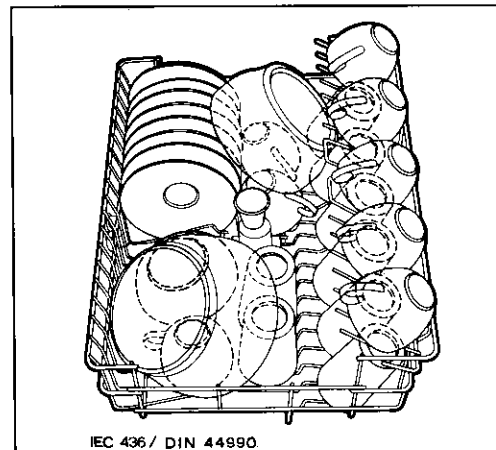
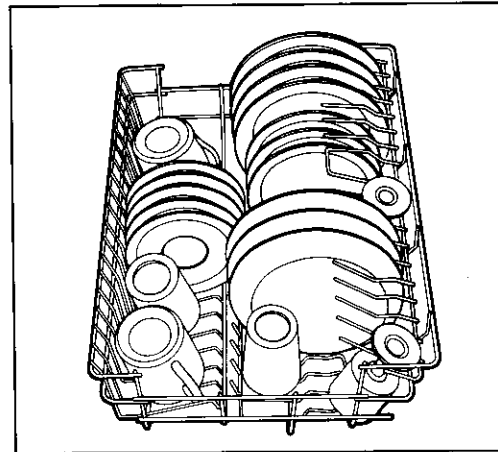

Importante

Non coprire con le stoviglie l'imbuto di ingresso dell'acqua al centro del cesto superiore.

Prima di chiudere la porta accertatevi che gli spruzzatori rotanti possano girare liberamente.

Regolazione in altezza del cesto superiore

Usando abitualmente piatti molto grandi (oltre 27 cm, fino a 31 cm di diametro) caricarli nel cesto inferiore dopo aver spostato quello superiore nella posizione più alta, nel modo seguente:

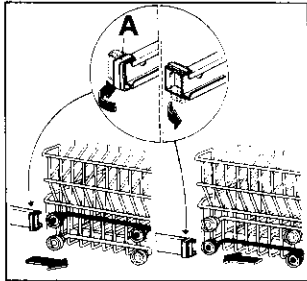

ruotare i fermi anteriori (A) del cesto superiore verso l'esterno e sfilare il cesto.

Rimontare il cesto nella posizione più alta e rimettere i fermi (A) nella posizione originale. Con questa operazione nel cesto superiore non si

possono caricare stoviglie con diametro superiore ai 20 cm, e non si possono utilizzare i settori alti portatazze.

CONSIGLI PER IL LAVAGGIO

Per ottenere i migliori risultati di lavaggio

Sistemare sempre le pentole, tazze, bicchieri ecc. con l'apertura rivolta verso il basso. Inclinare leggermente gli oggetti con bombatura o incavi per facilitare il passaggio dell'acqua. Mettere le posate lunghe, come mestoli, coltelli lunghi ecc., orizzontalmente, preferibilmente nel cesto superiore. Evitare possibilmente il contatto tra le stoviglie; una corretta sistemazione vi dà migliori risultati di lavaggio. Caricare preferibilmente nel cesto superiore gli oggetti leggeri (ciotole in plastica ecc.) e sistemarli in modo che non si rovescino appoggiandosi vicino oggetti più pesanti.

Si potranno ulteriormente migliorare i risultati di asciugatura socchiudendo la porta della lavastoviglie per 15-30 minuti alla fine del programma.

Per risparmiare acqua, energia, tempo

Non prelavare le stoviglie sotto l'acqua corrente.

Riporre le stoviglie nella macchina appena terminati i pasti, sistemarle anche in più riprese: possono essere lavate tutte insieme quando il carico sarà completo. Eseguire eventualmente il programma AMMOLLO (vedi TABELLA PROGRAMMI) per evitare che lo sporco si secchi troppo, nell'attesa di eseguire il programma di lavaggio completo.

Selezionare un programma ECONOMICO quando i cesti non sono molto carichi e/o in presenza di stoviglie poco sporche, seguendo le indicazioni riportate nella tabella programmi (programmi ECONOMICI, programma BREVE).

Stoviglie non adatte

Non sono adatte al lavaggio in lavastoviglie:

posate o stoviglie con impugnatura in legno, corno o parti incollate con resine non resistenti all'acqua calda;

oggetti d'artigianato, oggetti in legno, porcellane antiche o dipinte a mano.

























Alcuni tipi di decorazioni, se non sono garantiti per il lavaggio in lavastoviglie, possono scolorire.

Cristalli e stoviglie di materiale plastico, se non garantiti per il lavaggio in lavastoviglie, è preferibile lavarli a mano. Si consiglia comunque di caricarle nel cesto superiore e di scegliere un programma delicato. Anche alcuni tipi di vetro possono diventare opachi dopo molti lavaggi in lavastoviglie. Le posate d'argento, se mescolate con quelle in acciaio, tendono a scurire. Caricarle nel cestello porta-posate separate dalle altre. Oggetti in ferro o ghisa possono arrugginire e macchiare le altre stoviglie. L'alluminio tende a scurire; il rame, il peltro e l'ottone tendono a macchiarsi.

Attenzione: Consigliamo di non caricare stoviglie di dimensioni molto ridotte che possono cadere dai cesti.

Raccomandazione: In caso di acquisto di nuove stoviglie accertarsi che siano idonee al lavaggio in lavastoviglie.

Programmi di lavaggio

| Programma | Tipo di stoviglie | Quantità di residui Tipo di sporco | Posizione manopola selezione programmi | Tasti da premere | Dosi di detersivo consigliate | | Descrizione del programma |
|---|--|--|--|---|--------------------------------------|-------------------------------------|---|
| | | | | | nel contenitore | sopra il coperchio del contenitore | |
| INTENSIVO 70°C  | Pentole Stoviglie miste | Abbondanti residui particolarmente essiccati e/o contenenti amido (es. pasta, riso, semolino, patate, uovo, sughi, arrostiti) | A |    | 1 cucchiaino colmo da dessert (15 g) | 1 cucchiaino raso da dessert (10 g) | Prelavaggio con acqua a 55°C Lavaggio con acqua a 70°C 2 risciacqui freddi 1 risciacquo caldo Asciugatura ad aria calda |
| * NORMALE CON PRELAVAGGIO 65°C  | Pentole Stoviglie miste | Residui normali o abbondanti, anche essiccati e/o contenenti amido (es. pasta, riso, semolino, patate, uovo, sughi, arrostiti) | A |   | 2 cucchiaini rasi da dessert (20 g) | / | Prelavaggio con acqua fredda Lavaggio con acqua a 65°C 1 risciacquo freddo 1 risciacquo caldo Asciugatura ad aria calda |
| NORMALE SENZA PRELAVAGGIO 65°C  | Pentole Stoviglie miste | Pochi residui, anche essiccati e contenenti amido (es. pasta, riso, semolino, patate, uovo, sughi, arrostiti) | B |   | 2 cucchiaini rasi da dessert (20 g) | / | Lavaggio con acqua a 65°C 1 risciacquo freddo 1 risciacquo caldo Asciugatura ad aria calda |
| ECONOMICO CON PRELAVAGGIO 55°C  | Stoviglie miste | Residui normali non essiccati e non contenenti amido (es. carni non incrostate, verdure cotte o crude, latte, caffè, bevande) | A |    | 1 cucchiaino colmo da dessert (15 g) | / | Prelavaggio con acqua fredda Lavaggio con acqua a 55°C 1 risciacquo freddo 1 risciacquo caldo Asciugatura ad aria calda |
| ECONOMICO SENZA PRELAVAGGIO 55°C  | Stoviglie miste delicate Stoviglie da party | Pochi residui non essiccati e non contenenti amido (es. carni non incrostate, verdure cotte o crude, latte, caffè, bevande) | B |    | 1 cucchiaino colmo da dessert (15 g) | / | Lavaggio con acqua a 55°C 1 risciacquo freddo 1 risciacquo caldo Asciugatura ad aria calda |
| ** BREVE 55°C  | Stoviglie miste delicate Stoviglie da party | Pochi residui non essiccati e non contenenti amido (es. bevande, dolci e pasticcini, insalate, affettati, formaggi). Per la brevità del ciclo, viene esclusa la fase di asciugatura) | C |    | 1 cucchiaino raso da dessert (10 g) | / | Lavaggio con acqua a 55°C 2 risciacqui freddi |
| AMMOLLO  | | Carico parziale di stoviglie da completarsi al pasto successivo. Questo programma non richiede l'uso di detersivo | D |   | / | / | 1 risciacquo freddo (per evitare che lo sporco si secchi sulle stoviglie) |

** Questo programma permette di lavare in breve tempo (circa 30 min.) un carico completo composto da piatti, bicchieri e stoviglie poco sporche (pentole escluse) e ne consente il loro immediato riutilizzo. Per la brevità del ciclo, viene esclusa la fase di asciugatura.

* Per Istituti Prove Comparative:
Programma IEC 436/DIN 44990
Capacità di carico stoviglie: servizio standard da 8 coperti.
Quantità di detersivo raccomandata: 20 g

Sequenza delle operazioni

1 Controllare che i filtri siano puliti (vedi capitolo «Manutenzione»)

2 Controllare che ci siano sale e brillante (vedi paragrafi relativi)

3 Caricare le stoviglie

Asportare i residui più grossolani di cibo.

Estrarre il cesto inferiore e sistemare pentole, piatti, posate.

Estrarre il cesto superiore e sistemare piatti, piattini, bicchieri, tazze, ecc.

Riporre i cesti all'interno della macchina.

Accertarsi che i bracci rotanti girino liberamente.

4 Dosare il detersivo

Versare la dose di detersivo necessaria nel contenitore e chiudere il coperchio.

Chiudere la porta della lavastoviglie.

5 Impostare il programma

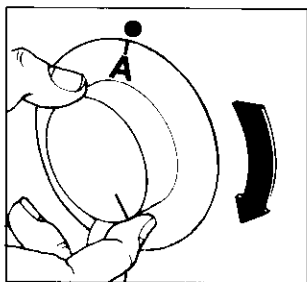

Ruotare la manopola in senso orario fino a far coincidere la lettera del programma desiderato con l'indice di riferimento
● sul pannello comandi.

6 Scegliere la temperatura

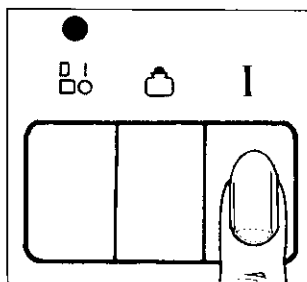

Selezionare la temperatura dell'acqua di lavaggio seguendo le indicazioni della tabella programmi (vedere tasti da premere).

Premendo il tasto **I** il prelavaggio si svolgerà a 55°C ed il lavaggio a 70°C.

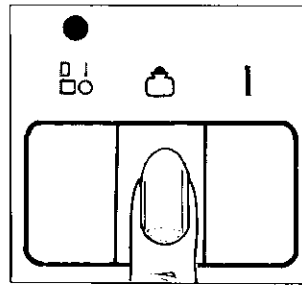

Premendo il tasto **□**, il prelavaggio si effettuerà con acqua fredda ed il lavaggio a 55°C.

Se nessuno dei tasti è premuto, il prelavaggio si svolgerà ad acqua fredda ed il lavaggio a 65°C.

7 Avviare il programma di lavaggio

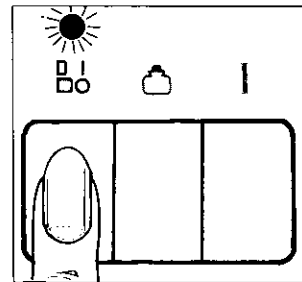

Inserire la spina nella presa di corrente.

Aprire il rubinetto dell'acqua.

Premere il tasto di avvio/arresto **□**: la lampada spia di alimentazione elettrica si accende e inizia lo svolgimento del programma.

Per interrompere in qualsiasi momento il lavaggio, ripremere lo stesso tasto.

Per riavviare la macchina, premere nuovamente il tasto di avvio/arresto ed il lavaggio riprenderà dal punto in cui era stato interrotto.

8 Al termine del programma di lavaggio

La macchina si arresta automaticamente.

Premere il tasto di avvio/arresto **□**, la lampada spia di alimentazione elettrica si spegne.

Chiudere il rubinetto di alimentazione dell'acqua.

Rilasciare il/i tasto/i precedentemente premuto/i.

Aprire la porta ed aspettare alcuni minuti prima di togliere le stoviglie: si eviterà di scottarsi e verrà migliorata l'asciugatura!

Svuotare prima il cesto inferiore, poi quello superiore: si eviteranno così sgocciolamenti dal cesto superiore sulle stoviglie del cesto inferiore.

Importante

Si sconsiglia l'apertura della porta durante il funzionamento. Un dispositivo di sicurezza assicura comunque l'arresto della lavastoviglie all'atto dell'apertura.

In caso di apertura della porta durante il funzionamento, spegnere sempre prima la lavastoviglie agendo sul tasto di avvio/arresto.

MANUTENZIONE

Pulizia filtri centrali

(Dopo ogni lavaggio)

Ispezionare i filtri centrali (B) e (C) e pulirli da eventuali residui sotto l'acqua corrente, aiutandosi con uno spazzolino.

Per estrarre i filtri (B) e (C) tirare l'imbuto centrale verso l'alto, estrarre il filtrino più piccolo (C) premendo contemporaneamente le due alette (D).

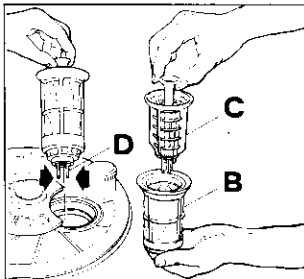

Una volta eseguita la pulizia, reinserire i filtri premendoli verso il fondo fino allo scatto.

Pulizia filtro grande

(Una volta al mese)

Pulire il filtro grande (A) su entrambe le facce sotto l'acqua corrente, aiutandosi con uno spazzolino.

Per estrarlo togliere lo spruzzatore rotante premendo le due alette (E) e ruotare in senso antiorario la ghiera (F), quindi sfilare il tutto.

Rimontare i filtri compiendo le operazioni in ordine inverso.

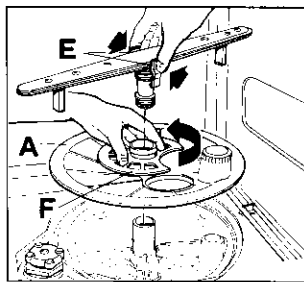

Attenzione:

La lavastoviglie non deve essere usata senza filtri. Una ricollocazione non corretta dei filtri nella loro sede è causa di cattivi risultati di lavaggio.

La pulizia dei filtri è fondamentale per assicurare il funzionamento ottimale della macchina.

Pulizia interna ed esterna

(Periodicamente)

Pulire le guarnizioni perimetrali di tenuta della porta e dei contenitori detersivo e brillantante con un panno umido.

Controllare che i fori degli spruzzatori rotanti non siano otturati da sporco.

Lo spruzzatore rotante inferiore si toglie premendo le due alette laterali che lo vincolano alla base.

Per effettuare la pulizia degli ugelli dello spruzzatore rotante superiore tirare verso l'esterno il cesto superiore; in questo modo lo spruzzatore rotante è perfettamente accessibile. Volendo rimuoverlo, sfilare l'imbuto centrale premendo sulle due alette laterali e svitare la ghiera di fissaggio. Pulire lo spruzzatore rotante e ricollocarlo al suo posto.

Pulire il filtrino all'estremità del tubo di alimentazione acqua (vedi istruzioni al capitolo «Installazione»).

Una volta l'anno o anche più frequentemente, eseguire un programma di lavaggio senza stoviglie, con detersivo o meglio con prodotti specifici per la cura e manutenzione della lavastoviglie, normalmente reperibili in commercio.

Pulire le superfici esterne della lavastoviglie ed il pannello comandi con un panno umido e morbido usando, se necessario, solo detersivi neutri.

Non usare mai prodotti o mezzi abrasivi o solventi (acetone, trielina ecc.).

Periodi di sosta prolungata

Dovendo lasciare la lavastoviglie inattiva per lungo tempo è consigliabile:

Staccare i collegamenti elettrici ed idraulici.

Riempire il serbatoio del brillantante.

Lasciare la porta socchiusa per evitare il ristagno di cattivi odori.

Lasciare l'interno della lavastoviglie pulito.

Rischi del gelo

Se la macchina rimane in ambiente a temperature inferiori a 0°C staccare e svuotare il tubo di carico acqua.

Portare la lavastoviglie in un ambiente a temperatura superiore a 0°C prima di avviare un programma di lavaggio.

Movimentazione

Dovendo spostare la lavastoviglie (traslochi ecc.) evitare possibilmente accentuate inclinazioni durante il trasporto.

RIMEDI ALLE ANOMALIE DI FUNZIONAMENTO

Alcuni inconvenienti di funzionamento possono dipendere da operazioni di manutenzione poco corrette o da dimenticanze e possono facilmente essere risolti senza chiamare l'assistenza tecnica.

La lavastoviglie non si avvia

La porta non è chiusa bene.
La spina non è ben inserita nella presa di corrente.
Manca la corrente elettrica alla presa di corrente.
Il fusibile è difettoso.

La lavastoviglie non carica acqua

Il rubinetto dell'acqua è chiuso.
Manca l'acqua nella rete idrica.
Il tubo di alimentazione acqua è piegato.
Il filtrino del tubo di alimentazione acqua è intasato.

La lavastoviglie non scarica l'acqua

Il tubo di scarico è piegato.
Lo scarico del lavello è ostruito.
La prolunga del tubo di scarico non è corretta.
Lo scarico a muro non ha lo sfiato in aria.

Le stoviglie non sono pulite

I cesti sono troppo carichi.
Le stoviglie non sono sistemate bene.
Gli spruzzatori rotanti non girano.
I fori degli spruzzatori rotanti sono ostruiti.
L'imbuto di passaggio dell'acqua al centro del cesto superiore è coperto di stoviglie.
L'estremità del tubo di scarico è immersa nell'acqua.
I filtri sono intasati.
I filtri non sono inseriti nella loro sede.
Il detersivo non è dosato adeguatamente, non è adatto, è vecchio, indurito o di qualità scadente.
Il tappo del contenitore sale non è chiuso bene.
Il programma di lavaggio scelto è troppo blando.

Depositi calcarei visibili o patina biancastra sulle stoviglie

Manca sale rigenerante o la regolazione dell'addolcitore non è adeguata alla durezza dell'acqua.
Il brillantante è esaurito o la dose è bassa.

Rumorosità durante il lavaggio

Le stoviglie sbattono tra di loro.
Gli spruzzatori rotanti sbattono sulle stoviglie.

Le stoviglie non sono perfettamente asciutte

Le stoviglie sono rimaste troppo a lungo all'interno della lavastoviglie.

La porta si chiude con difficoltà

La lavastoviglie non è a livello o è mal incassata.

Se dopo queste verifiche la disfunzione rimane, rivolgersi al più vicino centro di Assistenza Tecnica autorizzato indicando il tipo di difetto, il modello di apparecchiatura (Mod.), il numero di prodotto (Prod. No.) e il numero di fabbricazione (Ser. No.) che si trovano stampati sulla targhetta di identificazione della lavastoviglie, posta sul lato destro della porta.

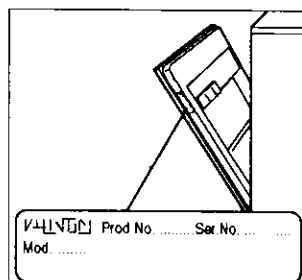

I ricambi originali, certificati dal costruttore del prodotto, e contraddistinti dal seguente marchio



si trovano solo presso i nostri Centri di Assistenza Tecnica e Negozi di Ricambi Autorizzati.

ISTRUZIONI PER L'INCASSO

Caratteristiche di inserimento

Il vano di alloggiamento deve avere le dimensioni indicate in figura.

Non sono necessarie aperture o sistemi per consentire la ventilazione della macchina, ma solo per il passaggio del cavo e dei tubi di allacciamento.

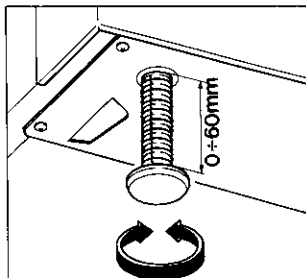
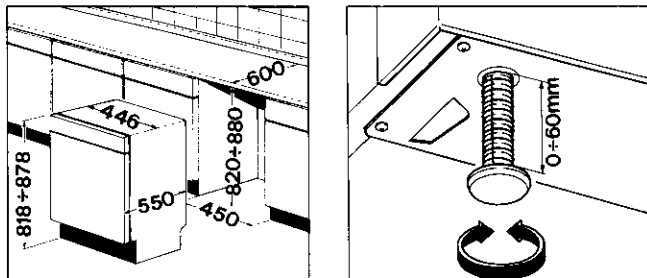

Livellamento

Un buon livellamento è indispensabile per la corretta chiusura e tenuta idraulica della porta.

I piedini di regolazione permettono di variare l'altezza della macchina fino a 6 cm, svitarli o avvitarli fino a portare la macchina perfettamente in piano.

Inserimento e fissaggio sotto tavolo

(Mobile lavello - Top continuo)

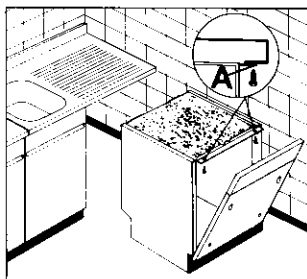

Inserire l'apparecchiatura sotto il lavello, dopo avere regolato opportunamente l'altezza e la messa in piano tramite i piedini regolabili.

Fissare frontalmente con viti la lavastoviglie al lavello o al Top come indicato in figura (punto A).

Importante

La lavastoviglie deve essere assicurata per evitare oscillazioni. Pertanto se viene inserita sotto lavello o in vano ricavato in posizione terminale, si rende necessario fissare posteriormente il lavello o il terminale ad una struttura fissa (muro, parete, mobili adiacenti, ecc.).

All'atto dell'incasso della macchina fare attenzione che le tubazioni di carico e scarico acqua non vengano piegate o schiacciate.

Nelle operazioni di assemblaggio della lavastoviglie ai mobili, i fianchi della macchina non devono essere forati, per evitare di danneggiare i componenti idraulici posizionati tra vasca e fianco.

Attenzione!

Durante tutte le operazioni che comportano l'accessibilità a componenti interni è indispensabile che l'apparecchiatura sia disinserita elettricamente.

Applicazione del pannello frontale

La porta di questa lavastoviglie è predisposta per l'applicazione di un pannello di rivestimento in legno dello spessore massimo di 2 cm.

Inoltre è possibile adattare l'altezza del cruscotto della lavastoviglie ai cassetti dei mobili adiacenti per un corretto allineamento estetico.

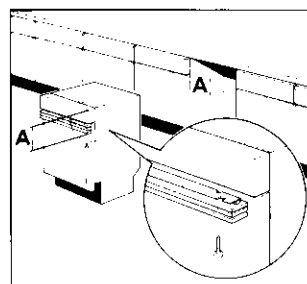

Definire l'altezza (A) dei cassetti.

Se questa fosse superiore a 120 mm, aggiungere uno o più listelli sotto il cruscotto, fino a raggiungere l'altezza desiderata.

Preparazione del pannello

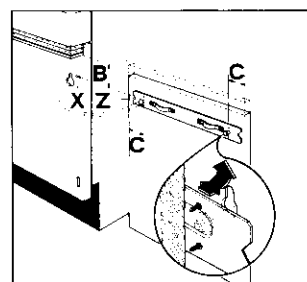

Misurare la distanza (B) fra la parte inferiore del cruscotto (o dei listelli) ed il punto (X) della porta.

Segnare la distanza (B) sul pannello, ed a questa altezza posizionare la traversa in corrispondenza del punto (Z).

Mantenere la stessa distanza (C) fra i fori di fissaggio della traversa ed i bordi laterali del pannello.

Fissare la traversa con le viti attraverso i fori asolati.

Infilare i due piolini della traversa nei fori asolati della porta.

Sollevare il pannello in corrispondenza del cruscotto.

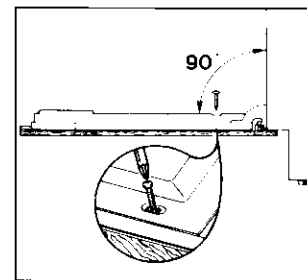

Raggiunta la posizione ottimale, aprire la porta e fissare lateralmente il pannello con due viti 4x40 attraverso i fori asolati della porta.

Regolazione del bilanciamento della porta

Dopo l'applicazione del pannello può essere necessaria la regolazione del bilanciamento della porta.

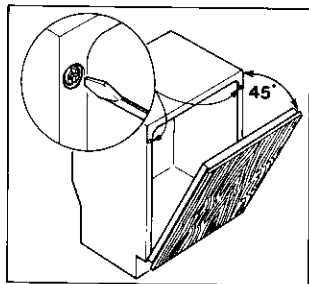

A tale scopo utilizzare le due viti sulla parte anteriore della lavastoviglie. Aprire la porta e togliere i tappi che coprono le viti. Svitandole o avvitandole in egual misura la tensione delle molle di bilanciamento diminuirà o aumenterà di conseguenza.

Ricordarsi di rimontare i tappi coprivite.

Adattamento dello zoccolo

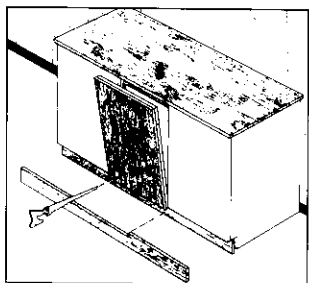

In alcuni casi, per permettere la rotazione dell'antina applicata sulla lavastoviglie, è necessario praticare uno scarico sullo zoccolo come indicato in figura.

Nella tabella sottostante vengono indicate in mm le dimensioni tipiche degli zoccoli e gli eventuali scarichi (X) da praticare.

| | | Altezza zoccolo | | | | | | | | |
|--------------------|-----|-----------------|-----|-----|-----|-----|-----|-----|-----|---|
| | | 170 | 160 | 150 | 140 | 130 | 120 | 110 | 100 | |
| Profondità zoccolo | 40 | 32 | 28 | 25 | 22 | 20 | 20 | 15 | 15 | X |
| | 50 | 35 | 28 | 25 | 22 | 20 | 18 | 18 | 15 | |
| | 60 | 32 | 28 | 25 | 22 | 20 | 18 | 15 | 15 | |
| | 70 | 32 | 25 | 22 | 20 | 20 | 15 | 15 | 15 | |
| | 80 | / | 20 | 20 | 15 | 15 | 15 | 12 | 12 | |
| | 90 | / | / | 12 | 10 | 10 | 10 | 10 | 10 | |
| | 100 | / | / | / | 5 | 5 | 5 | 5 | 5 | |

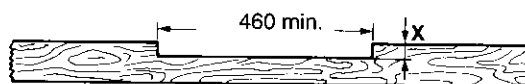

Dimensioni dello scarico da praticare sullo zoccolo

911723025

5022672400/8

REX

Stampato su carta ecologica
(prodotto senza cloro)