

Lavatrice

Manuale utente

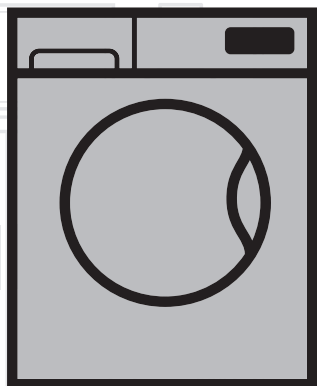

WMB 61031YPTM

IT

Numero del documento=2820523716 / 22-08-15.(10:23)

beko



Questo prodotto è stato fabbricato utilizzando la tecnologia più all'avanguardia in condizioni rispettose per l'ambiente.

Leggere prima il manuale utente!

Gentile cliente,

Grazie per aver scelto un elettrodomestico Beko. Speriamo che questo elettrodomestico, realizzato con tecnologia di alta qualità e di ultima generazione, offrirà le migliori prestazioni. Pertanto, la preghiamo di leggere l'intero manuale utente e tutti gli altri documenti allegati con attenzione prima di usare l'elettrodomestico e di conservarli come riferimento per usi futuri. Se si trasferisce l'elettrodomestico a qualcuno, dargli/darle anche il manuale utente. Seguire tutte le avvertenze e le informazioni del manuale utente.

Ricordi che questo manuale utente è applicabile anche per diversi altri modelli. Le diversità tra modelli saranno identificate nel manuale.

Spiegazioni dei simboli

In questo manuale utente sono usati i seguenti simboli:

	Importanti informazioni o suggerimenti utili sull'uso.
	Avvertenze su situazioni rischiose per la vita e la proprietà.
	Avvertenze per shock elettrico.
	I materiali di imballaggio del prodotto sono realizzati di materiali riciclabili secondo le nostre norme nazionali sull'ambiente.

Non smaltire i materiali di imballaggio con i rifiuti domestici o con altri rifiuti. Portarli ai punti di raccolta del materiale di imballaggio previsti dalle autorità locali.

1 Istruzioni importanti per la sicurezza e l'ambiente 5

1.2 Uso previsto 6
 1.3 Sicurezza dei bambini. 7
 1.4 Informazioni sulla confezione. 7
 1.5 Smaltimento dei rifiuti dell'elettrodomestico. . 8
 1.6 Conformità alla direttiva WEEE. 8

2 La lavatrice 9

2.1 Specifiche tecniche 9
 2.2 Panoramica 10
 2.3 Contenuto della confezione. 11

3 Installazione 12

3.1 Posizione adeguata di montaggio 12
 3.2 Rimozione dei rinforzi dell'imballaggio 12
 3.3 Rimozione dei blocchi di trasporto. 12
 3.4 Collegamento della fornitura idrica 13
 3.5 Collegamento allo scarico 14
 3.6 Regolazione dei piedini 14
 3.7 Collegamento elettrico 15

4 Preparazione 16

4.1 Selezione del bucato. 16
 4.2 Preparazione del bucato da lavare. 17
 4.3 Cose da fare ai fini del risparmio energetico 17
 4.4 Uso iniziale. 17
 4.5 Corretta capacità di carico 18
 4.6 Caricamento del bucato 18
 4.7 Uso di detersivo e ammorbidente 18
 4.8 Consigli per un lavaggio efficace 21

5 Funzionamento dell'elettrodomestico22

5.1 Pannello di controllo 22
 5.2 Preparazione dell'elettrodomestico 22
 5.4 Selezione programma 22
 5.5 Programmi principali 23
 5.6 Programmi aggiuntivi 23
 5.7 Programmi speciali 24
 5.8 Selezione della temperatura 24
 5.9 Selezione velocità centrifuga 24
 5.10 Tabella Programma e consumo 25
 5.11 Selezione funzione ausiliaria 27
 5.12 Avvio del programma 28
 5.13 Blocco bambini. 28
 5.14 Avanzamento del programma 29
 5.15 Blocco sportello di carico 29
 5.16 Cambiare le selezioni dopo che il programma è iniziato 29
 5.17 Annullamento del programma. 30
 5.18 Fine del programma 30
 5.19 L'elettrodomestico è dotato di "Modalità standby" 30

6 Guida rapida per l'utente 31

6.1 Preparazione dell'elettrodomestico 31
 6.2 Selezione programma 31
 6.3 Selezione funzione ausiliaria 31
 6.4 Avvio del programma 31
 6.5 Cambiare le selezioni dopo che il programma è iniziato 31
 6.6 Blocco sportello di carico 32

7 Manutenzione e pulizia 33

7.1 Pulizia del cassetto del detersivo 33
 7.2 Pulizia dello sportello di carico e del cestello 33
 7.3 Pulizia del corpo e del pannello di controllo . 34
 7.4 Pulire i filtri di ingresso dell'acqua 34
 7.5 Eliminazione eventuale acqua residua e pulizia del filtro della pompa 34

8 Ricerca e risoluzione dei problemi 36

1 Istruzioni importanti per la sicurezza e l'ambiente

Questa sezione contiene istruzioni sulla sicurezza che aiutano a proteggere dal rischio di lesioni personali o danni alla proprietà. La mancata osservanza di queste istruzioni rende la garanzia priva di validità.

1.1 Sicurezza generale

- Questo elettrodomestico può essere utilizzato da bambini di età superiore a 8 anni e da persone le cui capacità fisiche, sensoriali e mentali non sono pienamente sviluppate o che mancano di esperienza e conoscenza sempre che ricevano supervisione o formazione sull'uso sicuro dell'elettrodomestico e sui rischi che comporta. I bambini non devono giocare con l'elettrodomestico. Le operazioni di pulizia e manutenzione non devono essere eseguite da bambini a meno che non ricevano supervisione. I bambini di età inferiore ai 3 anni devono essere tenuti a distanza a meno che non ricevano una supervisione continua
- Non mettere mai l'elettrodomestico su un pavimento coperto da tappeto. Altrimenti la mancanza di aria sotto l'elettrodomestico provocherà il surriscaldamento delle parti elettriche. Ciò può provocare malfunzionamenti dell'elettrodomestico.
- Se l'elettrodomestico presenta un guasto, non deve essere utilizzato, a meno che non sia riparato da un agente autorizzato per l'assistenza. C'è il rischio di shock elettrico!
- L'elettrodomestico è progettato per riprendere a funzionare in caso di ripristino di corrente dopo un guasto elettrico. Se si desidera annullare il programma, vedere la sezione "Annullamento del programma".
- Collegare l'elettrodomestico a una presa di messa a terra protetta da fusibile 16 A. Non trascurare la possibilità di fare installare la messa a terra da un elettricista qualificato. La nostra azienda non sarà responsabile dei danni derivanti dall'uso dell'elettrodomestico senza la messa a terra conforme ai regolamenti locali.
- L'alimentazione dell'acqua e i flessibili di scarico devono essere montati in modo sicuro e restare privi di danni. Altrimenti c'è il rischio di perdite di acqua.
- Non aprire mai lo sportello né togliere il filtro mentre vi è ancora dell'acqua nel cestello. Altrimenti si verifica il rischio di allagamenti e lesioni provocate dall'acqua calda.
- Non forzare per aprire lo sportello di carico bloccato. Lo sportello di carico sarà pronto per l'apertura pochi minuti dopo la fine del ciclo di lavaggio. Se si forza per aprire lo sportello di carico bloccato, sportello e meccanismo di

Istruzioni importanti per la sicurezza e l'ambiente

blocco potrebbero danneggiarsi.

- Scollegare l'elettrodomestico quando non è in uso.
- Non lavare mai l'elettrodomestico versando o cospargendo acqua su di esso! C'è il rischio di shock elettrico!
- Non toccare mai la spina con le mani bagnate! Non scollegare mai tirando dal cavo, estrarre sempre tirando dalla spina.
- Usare solo detersivi, ammorbidenti e additivi adatti alle lavatrici automatiche.
- Seguire le istruzioni sulle etichette dei tessuti e sulla confezione del detersivo.
- L'elettrodomestico deve essere scollegato durante le procedure di installazione, manutenzione, pulizia e riparazione.
- Far eseguire sempre le procedure di installazione e riparazione da un agente autorizzato per l'assistenza. Il produttore non sarà ritenuto responsabile per danni che possono derivare da procedure eseguite da persone non autorizzate.
- Se il cavo elettrico è danneggiato, deve essere sostituito dal produttore, dall'assistente post-vendita o una persona con qualifica simile (preferibilmente un elettricista) o qualcuno designato dall'importatore, per evitare possibili rischi.
- Posizionare l'elettrodomestico su una superficie rigida, piatta e uniforme.
- Non posizionare l'elettrodomestico su tappeti a pelo lungo o su superfici simili.
- Non posizionare l'elettrodomestico su una piattaforma alta né vicino a una superficie inclinata.
- Non posizionare l'elettrodomestico sul cavo di alimentazione.
- Non usare mai una spugna o materiali che graffiano. Questi danneggerebbero le superfici in plastica, smaltate e cromate.

1.2 Uso previsto

- Questo elettrodomestico è progettato per un uso domestico. Non è adatto ad un uso commerciale e non deve essere usato al di là dell'uso previsto.
- L'elettrodomestico può essere utilizzato esclusivamente per il lavaggio e il risciacquo di bucato che in etichetta preveda tale tipo di lavaggio.
- Il produttore declina ogni responsabilità che derivi da uso o trasporto non corretti.
- La durata di servizio del prodotto è di 10 anni. In questo periodo, i pezzi di ricambio originali saranno a disposizione per garantire il corretto funzionamento dell'elettrodomestico.

1.3 Sicurezza dei bambini

- I materiali di imballaggio sono dannosi per i bambini. Tenere i materiali di imballaggio in un luogo sicuro lontano dalla portata dei bambini.
- I dispositivi elettrici sono pericolosi per i bambini. Tenere i bambini lontani dall'elettrodomestico mentre questo è in uso. Non lasciarli giocare con l'elettrodomestico. Usare il blocco bambini per evitare che i bambini possano interferire con il funzionamento dell'elettrodomestico.
- Non dimenticare di chiudere lo sportello di carico quando si esce dalla stanza in cui si trova l'elettrodomestico.
- Conservare tutti i detersivi e gli additivi in un posto sicuro fuori dalla portata dei bambini, chiudendo il coperchio del contenitore del detersivo o sigillando la confezione.

	<p>Quando si lava il bucato a temperature elevate, il vetro dello sportello di carico diventa caldo. Tenere, pertanto, soprattutto i bambini lontani dallo sportello di carico dell'elettrodomestico mentre il lavaggio è in corso.</p>
--	---

1.4 Informazioni sulla confezione

I materiali di imballaggio del prodotto sono realizzati di materiali riciclabili secondo le nostre norme nazionali sull'ambiente.

Non smaltire i materiali di imballaggio con i rifiuti domestici o con altri rifiuti. Portarli ai punti di raccolta del materiale di imballaggio previsti dalle autorità locali.

1.5 Smaltimento dei rifiuti dell'elettrodomestico

Questo elettrodomestico è stato realizzato con parti e materiali di alta qualità che possono essere riutilizzati e sono adatti ad essere riciclati.

Non smaltire, quindi, l'elettrodomestico con i normali rifiuti domestici alla fine della sua vita di servizio. Portarlo a un punto di raccolta per il riciclo delle apparecchiature elettriche ed elettroniche. Consultare le autorità locali per conoscere il punto di raccolta più vicino. Aiutare a proteggere l'ambiente e le risorse naturali riciclando gli elettrodomestici usati. Per la sicurezza dei bambini, prima di smaltire l'elettrodomestico, tagliare il cavo di alimentazione e rompere il meccanismo di blocco dello sportello di carico in modo che non funzioni.

1.6 Conformità alla direttiva WEEE



Questo apparecchio è contrassegnato dal simbolo della raccolta differenziata relativa allo smaltimento di materiale elettrico ed elettronico. Ciò significa che questo prodotto deve essere portato presso

un centro di raccolta differenziata conformemente alla direttiva europea 1001/96/CE, in modo tale da potere essere riciclato o smantellato così da ridurre l'eventuale impatto su l'ambiente

Per ulteriori informazioni in proposito si consiglia di rivolgersi alla propria amministrazione locale o regionale.

I prodotti elettronici che non sono oggetto di una raccolta differenziata sono potenzialmente nocivi per l'ambiente e la salute umana a causa della presenza di sostanze pericolose.

Conformità alla Direttiva RoHS:

L'apparecchio acquistato è conforme alla Direttiva UE RoHS (2011/65/EU). Non contiene materiali pericolosi o proibiti specificati nella Direttiva.

2 La lavatrice

2.1 Specifiche tecniche

Conforme al regolamento della commissione delegata (UE) N. 1061/2010

Nome fornitore o marchio commerciale	Beko
Nome modello	WMB61031YPTM
Capacità valutata (kg)	6
Classe efficienza energetica / Scala da A+++ (Massima efficienza) a D (Efficienza minima)	A+
Consumo energetico annuale (kWh) ⁽¹⁾	187
Consumo energetico del programma standard Cotone 60°C a pieno carico (kWh)	1.020
Consumo energetico del programma standard Cotone 60°C a carico parziale (kWh)	0.680
Consumo energetico del programma standard Cotone 40°C a carico parziale (kWh)	0.680
Consumo energetico in 'modalità off' (W)	0.250
Consumo energetico in 'modalità on' (W)	1.000
Consumo idrico annuale (l) ⁽²⁾	8360
Classe efficienza centrifuga - asciugatura / Scala da A (Massima efficienza) a G (Efficienza minima)	C
Velocità di centrifuga massima (gpm)	1000
Quantità umidità rimanente (%)	62
Programma cotone standard ⁽³⁾	Cotone Eco 60°C e 40°C
Tempo programma del programma standard Cotone 60°C a pieno carico (min)	210
Tempo programma del programma standard Cotone 60°C a carico parziale (min)	173
Tempo programma del programma standard Cotone 40°C a carico parziale (min)	173
Durata della modalità on (min)	N/A
Emissioni rumori acustici trasportati dall'aria in lavaggio/centrifuga (dB)	60/76
Incassata	No
Altezza (cm)	84
Larghezza (cm)	60
Profondità (cm)	41.5
Peso netto (±4 kg.)	55
Ingresso acqua singolo / ingresso acqua doppio	• / -
• Disponibile	
Elettricità in ingresso (V/Hz)	230 V / 50Hz
Corrente totale (A)	10
Energia totale (W)	1550
Codice modello principale	9213

⁽¹⁾ Consumo energetico sulla base di 220 cicli di lavaggio standard per programmi cotone a 60°C e 40°C a carico pieno e parziale e consumo secondo le modalità a bassa potenza. Il consumo energetico reale dipende da come viene usato l'elettrodomestico.

⁽²⁾ Consumo idrico sulla base di 220 cicli di lavaggio standard per programmi cotone a 60°C e 40°C a carico pieno e parziale. Il consumo idrico reale dipende da come viene usato l'elettrodomestico.

⁽³⁾ "Programma Cotone standard 60°C" e "Programma Cotone standard 40°C" sono i programmi di lavaggio standard a cui fanno riferimento le informazioni nell'etichetta e nella scheda e questi programmi sono adatti a lavare bucato normalmente sporco e sono i programmi più efficienti in termini di consumo di energia e acqua.

Le specifiche tecniche possono essere modificate senza preavviso per migliorare la qualità dell'elettrodomestico.

2.2 Panoramica

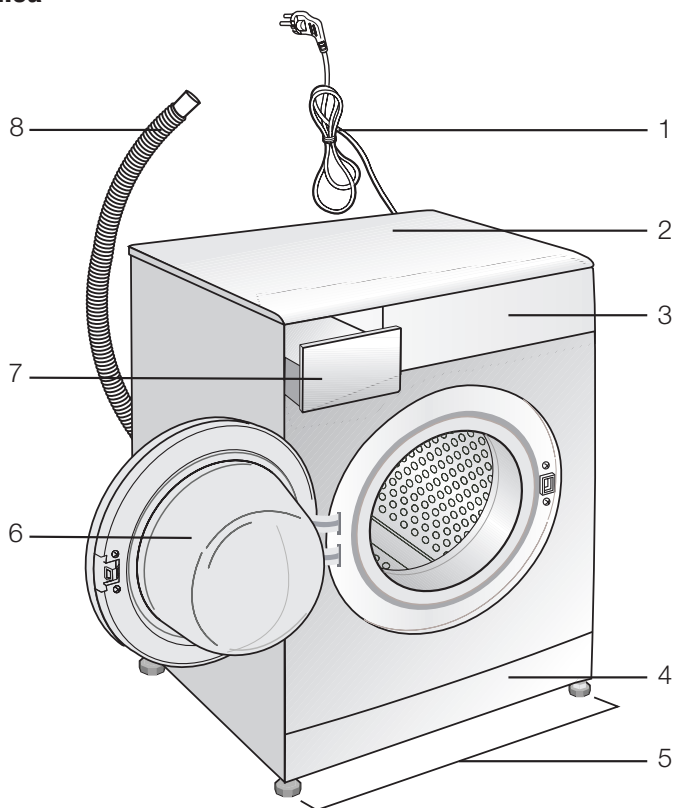

- 1- Cavo di alimentazione
- 2- Pannello superiore
- 3- Pannello di controllo
- 4- Copertura filtro
- 5- Piedini regolabili
- 6- Sportello di carico
- 7- Cassetto del detersivo
- 8- Flessibile di scarico

2.3 Contenuto della confezione

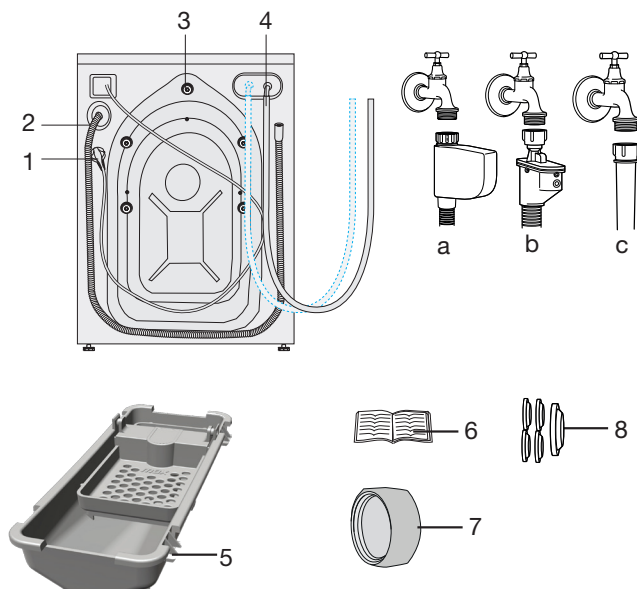

1- Cavo di alimentazione

2- Flessibile di scarico

3- Bulloni di sicurezza per il trasporto *

4- Flessibile ingresso rete idrica (Si usa uno dei seguenti tipi di filtro per il collegamento del flessibile di rete).

a- Disattivazione idrica elettronica

a- Disattivazione idrica meccanica

c- Standard

5- Contenitore detersivi liquido**

6- Manuale utente

7- Tappo cieco***

8 - Gruppo tappo di plastica

* Il numero di bulloni di sicurezza di trasporto può cambiare a seconda del modello dell'elettrodomestico.

** Potrebbe essere fornito con l'elettrodomestico a seconda del modello dell'elettrodomestico.

*** Viene fornito se l'elettrodomestico è dotato di ingresso per l'acqua doppio.

3 Installazione

Rivolgersi al più vicino agente autorizzato per l'assistenza per l'installazione dell'elettrodomestico. Per rendere l'elettrodomestico pronto per l'uso, rivedere le informazioni del manuale utente e assicurarsi che elettricità, fornitura di acqua e sistemi di scarico dell'acqua siano appropriati prima di chiamare l'agente autorizzato per l'assistenza. Se non lo sono, chiamare un tecnico e un idraulico qualificati per eseguire tutte le regolazioni necessarie.



La preparazione del luogo e le installazioni elettriche, idriche e dell'acqua di scarico sul luogo della installazione sono una responsabilità del cliente.



Installazione e collegamenti elettrici dell'elettrodomestico devono essere eseguiti dall'agente autorizzato per l'assistenza. Il produttore non sarà ritenuto responsabile per danni che possono derivare da procedure eseguite da persone non autorizzate.



Prima della installazione, ispezionare visivamente l'elettrodomestico per rilevare la presenza di eventuali difetti. Se è così, non farlo installare. Gli elettrodomestici danneggiati rappresentano un rischio per la sicurezza.



Assicurarsi che i flessibili di ingresso e scarico dell'acqua nonché il cavo di alimentazione non siano piegati, schiacciati o strappati quando si riposiziona l'elettrodomestico dopo le procedure di installazione o pulizia.

3.1 Posizione adeguata di montaggio

- Posizionare l'elettrodomestico su un suolo solido. Non posizionare l'elettrodomestico su tappeti a pelo lungo o su superfici simili.
- Il peso totale di lavatrice e asciugatrice - a pieno carico - quando sono poste l'una sull'altra raggiunge circa 180 kg. Mettere l'elettrodomestico su una superficie solida e piana che abbia una sufficiente capacità di sopportare il carico!

- Non posizionare l'elettrodomestico sul cavo di alimentazione.
- Non installare l'elettrodomestico in luoghi in cui la temperatura può scendere al di sotto di 0°C.
- Mettere l'elettrodomestico a una distanza di almeno 1 cm dai bordi degli altri arredi.

3.2 Rimozione dei rinforzi dell'imballaggio

Ribaltare la lavatrice all'indietro per rimuovere i rinforzi dell'imballaggio. Tirare il nastro per rimuovere i rinforzi dell'imballaggio.

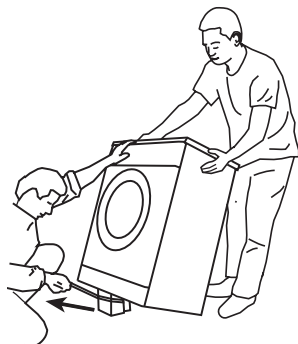

3.3 Rimozione dei blocchi di trasporto



Non rimuovere i blocchi di trasporto prima di aver estratto i rinforzi dell'imballaggio.



Rimuovere i bulloni di sicurezza per il trasporto prima di azionare la lavatrice! Altrimenti l'elettrodomestico si danneggia.

1. Allentare tutti i bulloni con un'apposita chiave, sino a quando ruoteranno liberamente (C).

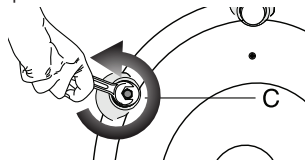

Installazione

2. Rimuovere i bulloni di sicurezza di trasporto ruotandoli delicatamente.

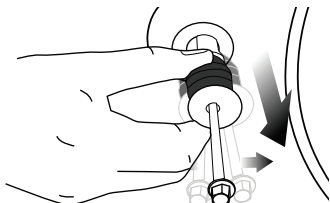

3. Inserire i coperchietti in plastica nei fori del pannello posteriore, in dotazione nel sacchetto allegato al manuale utente. (P)

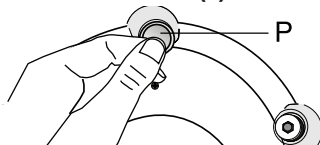

Conservare i bulloni di sicurezza in un posto sicuro per riutilizzarli in caso di ulteriori trasporti in futuro.



Non spostare mai l'elettrodomestico senza avere prima fissato correttamente i bulloni di sicurezza!

3.4 Collegamento della fornitura idrica



La pressione idrica necessaria per utilizzare l'elettrodomestico è compresa tra 1 e 10 bar (0,1 – 1 MPa). Sono necessari 10 – 80 litri d'acqua che fluiscono dal rubinetto completamente aperto in un minuto perché l'elettrodomestico funzioni senza problemi. Collegare una valvola di riduzione della pressione se la pressione dell'acqua è più alta.



Se si usa il doppio ingresso per l'acqua come unità a singolo ingresso dell'acqua (**fredda**), è necessario installare il tappo in dotazione con la lavatrice, sulla valvola dell'acqua calda, prima di utilizzare l'elettrodomestico. (Si applica agli elettrodomestici forniti di un gruppo tappo cieco).



I modelli con ingresso singolo dell'acqua non devono essere collegati al rubinetto dell'acqua calda. In questo caso il bucato si danneggia o l'elettrodomestico passa in modalità protezione e non funziona.



Non usare su elettrodomestici nuovi flessibili per l'acqua vecchi o usati. Altrimenti il bucato potrebbe macchiarsi.

1. I flessibili specifici in dotazione con la lavatrice sono collegati alle valvole di ingresso dell'acqua sull'elettrodomestico. Il flessibile rosso (sinistra) (max. 90 °C) è per l'ingresso dell'acqua calda, il flessibile blu (destra) (max. 25 °C) è per l'ingresso dell'acqua fredda.

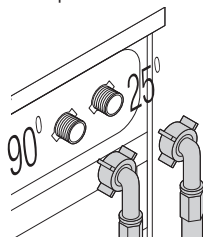

Quando si installa la lavatrice, assicurarsi che i rubinetti di acqua calda e fredda siano collegati in modo corretto. Altrimenti il bucato resta caldo alla fine del processo di lavaggio usurandosi.

2. Stringere a mano tutti i dadi del flessibile. Non usare mai un attrezzo per stringere i dadi.

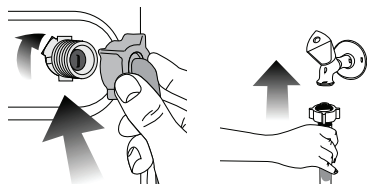

3. Aprire completamente i rubinetti dopo aver collegato il flessibile per controllare se ci sono perdite di acqua nei punti di connessione. In caso di perdite, chiudere il rubinetto e rimuovere il dado. Stringere nuovamente il dado dopo aver controllato la guarnizione. Per evitare perdite di acqua e danni conseguenti, tenere i rubinetti chiusi quando la lavatrice non è in uso.

3.5 Collegamento allo scarico

- L'estremità del flessibile deve essere collegata direttamente alla fognatura o al lavandino.



La casa potrebbe allagarsi se il flessibile esce dal suo alloggiamento durante lo scarico dell'acqua. Inoltre, c'è il rischio di ustioni dovuto alle alte temperature di lavaggio! Per evitare tali situazioni e per assicurare ingresso e scarico dell'acqua privi di problemi, montare l'estremità del flessibile di scarico in modo sicuro, così che non possa fuoriuscire.

- Il flessibile deve essere installato ad un'altezza minima di 40 cm e massima di 100 cm.
- Nel caso in cui il cavo venga sollevato dopo essere stato a livello o in prossimità del pavimento (a meno di 40 cm dal suolo), lo scarico dell'acqua risulta più difficoltoso e la biancheria potrebbe uscire ancora eccessivamente bagnata. Pertanto, seguire le altezze descritte in figura.

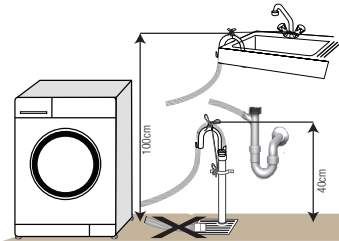

- Per evitare il flusso di acqua sporca che rientra nell'elettrodomestico e per consentire uno scarico facile, non immergere l'estremità del flessibile nell'acqua sporca o non tenerla ad una distanza superiore a 15 cm. Se il flessibile è troppo lungo, tagliarlo.
- L'estremità del flessibile non deve essere piegata, non deve essere calpestata e non deve essere piegata fra lo scarico e l'elettrodomestico.

- Se la lunghezza del flessibile non è sufficiente, aggiungere una prolunga originale per flessibili. La lunghezza del flessibile non deve superare 3,2 m. Per evitare guasti provocati dalla perdita dell'acqua, la connessione tra la prolunga del flessibile e il flessibile di scarico della lavatrice deve essere eseguita con un morsetto adeguato che si mantenga fermo e non perda.

3.6 Regolazione dei piedini



La lavatrice deve stare su una superficie pianeggiante e in equilibrio, perché funzioni in modo più silenzioso e senza vibrazioni. Mettere in equilibrio l'elettrodomestico regolando i piedini. Altrimenti l'elettrodomestico può spostarsi provocando problemi di rumori e vibrazioni.

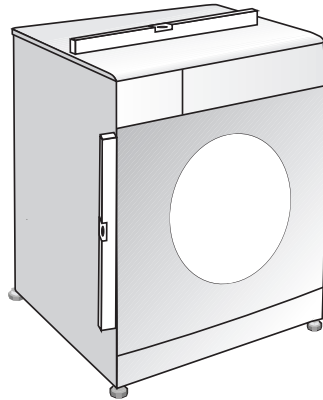

1. Allentare manualmente i controdadi posti sui piedini.

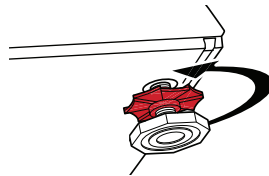

Installazione

2. Regolare i piedini finché l'elettrodomestico non è allo stesso livello e in equilibrio.

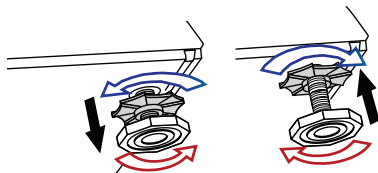

3. Stringere di nuovo a mano tutti i controdati del flessibile.

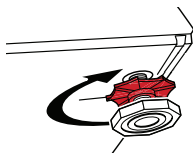

Non utilizzare alcun utensile per allentare i controdati. Potrebbero subire dei danni.

3.7 Collegamento elettrico

Collegare l'elettrodomestico a una presa di messa a terra protetta da fusibile 16 A. La nostra azienda non sarà responsabile dei danni derivanti dall'uso dell'elettrodomestico senza la messa a terra conforme ai regolamenti locali.

- Il collegamento deve essere effettuato in ottemperanza ai regolamenti vigenti.
- Una volta terminata l'installazione, il cavo di alimentazione deve essere a portata di mano.
- Se il valore corrente del fusibile o dell'interruttore in casa è inferiore a 16 Amp, far installare un fusibile da 16 Amp da un elettricista qualificato.
- La tensione specifica nella sezione "Specifiche tecniche" deve essere uguale alla tensione di rete.
- Non eseguire collegamenti usando prolunghe o spine multiple.



Cavi di alimentazione danneggiati devono essere sostituiti da un agente autorizzato per l'assistenza.

Trasporto dell'elettrodomestico

1. Scollegare l'elettrodomestico prima di trasportarlo.
2. Rimuovere i collegamenti idrici per scarico e fornitura d'acqua.
3. Scaricare l'acqua rimasta nell'elettrodomestico. Vedere 7.5
4. Installare i bulloni di sicurezza di trasporto in ordine inverso alla procedura di rimozione; vedere 3.3.





































Non spostare mai l'elettrodomestico senza avere prima fissato correttamente i bulloni di sicurezza!



I materiali di imballaggio sono dannosi per i bambini. Tenere i materiali di imballaggio in un luogo sicuro lontano dalla portata dei bambini.

4.1 Selezione del bucato

- Selezionare il bucato in base al tipo di tessuto, al colore, al livello di sporco e alla temperatura di lavaggio consentita.
- Rispettare sempre le istruzioni presenti sulle etichette dei capi.

SIMBOLI LAVAGGIO BUCATO											
 LAVAGGIO	Simboli lavaggio elettrodomestico										
	Temperature acqua	Massima	95°C	70°C	60°C	50°C	40°C	30°C			
	Simbolo/i	••••	••••	••	•••	••	•				
 ASCIUGATURA	Simboli asciugatura										
	Impostazioni di asciugatura										
		A tutte le temperature	Ad alta temperatura	A temperatura media	A temperatura bassa	Senza riscaldamento	Appendere per asciugare	Stendere per asciugare	Appendere bagnati per asciugare	Lasciare asciugare all'ombra	Lavare a secco
 STIRARE	Stirare -										
	Asciugatura o vapore			Stirare ad alta temperatura	Stirare a media temperatura	Stirare a bassa temperatura	Non stirare		Stirare senza vapore		
	Temperatura massima			200 °C	150 °C	110 °C					
 CANDEGGINA			Tutti i tipi di candeggina sono consentiti				Può essere usata la candeggina (ipoclorito di sodio)			Candeggina non consentita	
								È consentita solo candeggina senza cloro			

4.2 Preparazione del bucato da lavare

- Gli indumenti con accessori in metallo, quali reggiseni, fibbie di cinture o bottoni metallici possono danneggiare la lavatrice. Rimuovere le parti in metallo o lavare questi capi ponendoli in una borsa apposita o nella federa di un cuscino.
- Togliere dalle tasche tutti gli oggetti, quali monete, penne e graffette, capovolgere le tasche e spazzolare. Tali oggetti possono danneggiare l'elettrodomestico o provocare problemi dovuti al rumore.
- Mettere i capi piccoli, come i calzini dei neonati e le calze di nylon, in una borsa apposita o nella federa di un cuscino.
- Mettere le tende all'interno senza comprimerle. Rimuovere gli accessori dalle tende.
- Chiudere le cerniere, cucire i bottoni allentati e sistemare strappi e lacerazioni.
- Scegliere il programma corretto per i capi che recano scritto in etichetta "lavare in lavatrice" o "lavare a mano".
- Non lavare insieme capi bianchi e colorati. I capi in cotone nuovi o di colori scuri perdono molto colore. Lavarli separatamente.
- Macchie resistenti devono essere trattate correttamente prima del lavaggio. Se non si è sicuri, utilizzare un pulitore a secco.
- Utilizzare solo tinte/coloranti e smacchiatori adatti per l'utilizzo con la lavatrice. Seguire sempre le istruzioni indicate sulla confezione.
- Lavare pantaloni e capi delicati girandoli al rovescio.
- Tenere i capi fatti in lana d'angora nel congelatore per qualche ora prima del lavaggio. Questo ridurrà la perdita del pelo.
- Il bucato molto sporco di materiale come farina, polvere di calcare, polvere di latte, ecc. deve essere scosso prima di metterlo in lavatrice. Tali tipi di polvere sul bucato possono raccogliersi nelle parti interne della lavatrice nel tempo e possono provocare danni.

4.3 Cose da fare ai fini del risparmio energetico

Le informazioni che seguono aiutano ad usare l'elettrodomestico in modo ecologico e con risparmio energetico.

- Utilizzare l'elettrodomestico alla massima capacità consentita dal programma selezionato, ma non sovraccaricarlo; vedere la tabella "Programma e consumo".
- Seguire sempre le istruzioni sulla confezione del detersivo.
- Lavare il bucato poco sporco a temperature basse.
- Usare programmi più veloci per piccole quantità di bucato poco sporco.
- Non usare pre-lavaggio e temperature alte per bucato poco sporco o macchiato.
- Se si desidera asciugare il bucato nell'asciugatrice, selezionare la velocità di centrifuga più alta consigliata durante il programma di lavaggio.
- Non usare detersivo in quantità superiore a quella consigliata sulla confezione.

4.4 Uso iniziale

Prima di cominciare ad usare l'elettrodomestico, assicurarsi di eseguire tutte le preparazioni secondo le istruzioni delle sezioni "Istruzioni importanti per la sicurezza" e "Installazione". Per preparare l'elettrodomestico al lavaggio del bucato, eseguire la prima operazione del programma per la pulizia del cestello. Se l'elettrodomestico non è dotato di programma Pulizia cestello, eseguire la procedura Uso iniziale secondo i metodi descritti nella sezione "7.2 Pulizia dello sportello di carico e del cestello" del manuale utente.

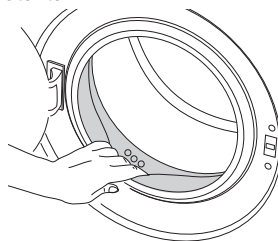

Usare un anticalcare appropriato alle lavatrici.

Preparazione



Potrebbe restare dell'acqua nell'elettrodomestico in seguito ai processi di controllo della qualità durante la produzione. Non è dannosa per l'elettrodomestico.

4.5 Corretta capacità di carico

La capacità massima di carico dipende dal tipo di bucato, dal grado di sporco e dal programma di lavaggio desiderato.

L'elettrodomestico regola automaticamente la quantità di acqua secondo il peso del bucato che viene posto all'interno.



Seguire le informazioni della tabella "Programma e consumo". In caso di sovraccarico, la prestazione della lavatrice peggiora. Inoltre possono verificarsi problemi di rumore e vibrazioni.

Tipo di bucato	Peso (g.)
Accappatoio	1200
Tovaglioli	100
Copriplumone	700
Lenzuola	500
Federa per cuscino	200
Tovaglia	250
Asciugamano	200
Asciugamani	100
Camicia da notte	200
Biancheria intima	100
Tute maschili	600
Camicie maschili	200
Pigiama maschili	500
Camiciette	100

4.6 Caricamento del bucato

1. Aprire lo sportello di carico.
2. Mettere il bucato sciolto dentro all'elettrodomestico.
3. Chiudere lo sportello di carico fino a sentire un suono di blocco. Fare attenzione a che non vi siano capi impigliati nello sportello.



Lo sportello di carico è bloccato durante l'esecuzione dei programmi. Lo sportello può essere aperto solo dopo un certo periodo di tempo dalla fine del programma.



In caso di cattivo posizionamento del bucato, possono verificarsi rumori e vibrazioni nella lavatrice.

4.7 Uso di detersivo e ammorbidente



Quando si usano detersivi, ammorbidente, appretto, tinte per tessuti, candeggina o anticalcare, leggere le istruzioni del produttore sulla confezione e seguire i valori di dosaggio consigliati. Usare la tazza di misurazione, se disponibile.

Cassetto del detersivo

Il cassetto del detersivo è suddiviso in tre scomparti:

- (1) per pre-lavaggio
- (2) per lavaggio principale
- (3) per ammorbidente
- (*) inoltre c'è un sifone nello scomparto dell'ammorbidente.

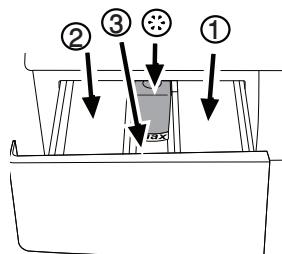

Detersivo, ammorbidente e altri detersivi

- Aggiungere il detersivo e l'ammorbidente prima di avviare il programma di lavaggio.
- Non lasciare mai il cassetto del detersivo aperto mentre il programma è in corso!
- Quando si usa un programma senza pre-lavaggio, non mettere detersivo nello scomparto del pre-lavaggio (scomparto n. "1").
- Quando si usa un programma con pre-lavaggio, non mettere detersivo liquido nello scomparto del pre-lavaggio (scomparto n. "1").
- Non selezionare un programma con pre-lavaggio se si usa un sacchetto detergente o una sfera detergente. Mettere il sacchetto

Preparazione

detergente o la sfera direttamente tra il bucato nella lavatrice.

- Se si usa detersivo liquido, non dimenticare di mettere il contenitore per il detersivo liquido nello scomparto per il lavaggio principale (scomparto n. "2").

Sceita del tipo di detersivo

Il tipo di detersivo da usare dipende dal tipo e dal colore del tessuto.

- Usare detersivi diversi per bucato bianco e colorato.
- Lavare i capi delicati solo con detersivi speciali (detersivo liquido, shampoo per lana, ecc.) che si usano solo per capi delicati.
- Quando si lavano capi di colore scuro e trapunte, si consiglia di usare detersivo liquido.
- Lavare i capi in lana con un detersivo speciale specifico per i capi in lana.



Usare solo detersivi prodotti specificamente per lavatrici.



Non usare sapone in polvere.

Regolazione della quantità di detersivo

La quantità di detersivo da utilizzare dipende dal volume di biancheria, dal grado di sporco e dalla durezza dell'acqua.

- Non utilizzare quantità superiori a quelle indicate sulla confezione del detersivo, per evitare la formazione eccessiva di schiuma e un risciacquo inadeguato. Inoltre si risparmia denaro e non si inquina l'ambiente.
- Usare una quantità minore di detersivo per piccole quantità di bucato o bucato poco sporco.

Uso di ammorbidenti

Versare l'ammorbidente nello scomparto apposito del cassetto del detersivo.

- Non superare il contrassegno di livello (>max<) dello scomparto ammorbidente.
- Se l'ammorbidente ha perso fluidità, diluirlo con acqua prima di metterlo nel cassetto del detersivo.

Uso di detersivi liquidi

Se l'elettrodomestico contiene un contenitore per detersivo liquido:

- Assicurarsi di aver posizionato il contenitore per detersivo liquido nello scomparto n. "2".
- Se il detersivo liquido ha perso fluidità, diluirlo con acqua prima di metterlo nel contenitore del detersivo.



Se l'elettrodomestico non contiene un contenitore per detersivo liquido:

- Non usare detersivo liquido per il pre-lavaggio in un programma con pre-lavaggio.
- Il detersivo liquido macchia il bucato se usato con la funzione di avvio con ritardo. Se si usa la funzione di avvio con ritardo, non usare detersivo liquido.

Uso di detersivo in gel e compresse

Applicare le istruzioni che seguono quando si usano detersivi in compresse, gel e simili.

- Se la consistenza del detersivo in gel è fluida e la lavatrice non contiene un contenitore speciale per detersivo liquido, mettere il detersivo in gel nello scomparto del lavaggio principale durante il primo carico di acqua. Se la lavatrice contiene un contenitore per detersivo liquido, riempirlo di detersivo prima di avviare il programma.
- Se la consistenza del detersivo in gel non è fluida o esso è contenuto in una capsula, metterlo direttamente nel cestello prima del lavaggio.
- Mettere il detersivo in compresse nello scomparto lavaggio principale (scomparto n. "2") o direttamente nel cestello prima del lavaggio.

Preparazione



Il detersivo in compresse può lasciare residui nello scomparto detersivo. In questo caso, mettere il detersivo in compresse nel bucato, chiudere la parte inferiore del cestello nei lavaggi successivi.



Usare il detersivo in compresse o gel senza selezionare la funzione di pre-lavaggio.

Uso di un agente anticalcare

- Quando necessario, usare agenti anticalcare prodotti specificamente solo per lavatrici.

Uso dell'appretto

- Aggiungere appretto liquido, appretto in polvere o tinta per tessuti nello scomparto per l'ammorbidente.
- Non usare insieme ammorbidente e appretto, in un ciclo di lavaggio.
- Pulire l'interno della lavatrice con un panno umido e pulito dopo aver usato l'appretto.

Uso di candeggina

- Selezionare un programma con pre-lavaggio e aggiungere la candeggina all'inizio del pre-lavaggio. Non versare detersivo nello scomparto del pre-lavaggio. Come applicazione alternativa, selezionare un programma con risciacquo extra e aggiungere la candeggina mentre l'elettrodomestico aspira l'acqua dallo scomparto detersivo durante la prima fase di risciacquo.
- Non usare candeggina e detersivo mescolandoli.
- Usare una piccola quantità (circa 50 ml) di candeggina e sciacquare i capi molto bene, perché provoca irritazione della pelle. Non versare la candeggina sui capi e non usarla per capi colorati.
- Quando si usano candeggine a base di ossigeno, selezionare un programma che lava a temperatura inferiore.
- La candeggina a base di ossigeno può essere usata insieme al detersivo; però se la consistenza non è la stessa del detersivo, mettere il detersivo prima nello scomparto n. "2" del cassetto del detersivo e aspettare finché il detersivo non fluisce quando la lavatrice aspira l'acqua. Aggiungere candeggina dallo stesso scomparto quando la lavatrice sta ancora aspirando l'acqua.

4.8 Consigli per un lavaggio efficace

		Indumenti			
		Colori chiari e capi bianchi	Colori	Colori scuri	Delicati/lana/seta
		(Intervallo di temperatura consigliata basato sul livello di sporco: 40-90°C)	(Intervallo di temperatura consigliata basato sul livello di sporco: freddo-40°C)	(Intervallo di temperatura consigliata basato sul livello di sporco: freddo-40°C)	(Intervallo di temperatura consigliata basato sul livello di sporco: freddo-30°C)
Livello di sporco	Molto sporco (macchie difficili come erba, caffè, frutta e sangue).	Potrebbe essere necessario pretrattare le macchie o eseguire il pre-lavaggio. Detersivi in polvere e liquidi consigliati per i capi bianchi possono essere usati ai dosaggi consigliati per capi molto sporchi. Si consiglia di usare detersivi liquidi per pulire macchie di argilla e creta e macchie che sono sensibili alla candeggina.	Detersivi in polvere e liquidi consigliati per i capi colorati possono essere usati ai dosaggi consigliati per capi molto sporchi. Si consiglia di usare detersivi liquidi per pulire macchie di argilla e creta e macchie che sono sensibili alla candeggina. Usare detersivi senza candeggina.	Detersivi liquidi consigliati adatti per capi colorati e scuri possono essere usati ai dosaggi consigliati per capi molto sporchi.	Preferire i detersivi liquidi prodotti per capi delicati. Capi in lana e seta devono essere lavati con detersivi speciali per la lana.
	Sporco normale (Per esempio, macchie naturali su colletti e polsini)	Detersivi in polvere e liquidi consigliati per i capi bianchi possono essere usati ai dosaggi consigliati per capi con sporco normale.	Detersivi in polvere e liquidi consigliati per i capi colorati possono essere usati ai dosaggi consigliati per capi con sporco normale. Usare detersivi senza candeggina.	Detersivi liquidi consigliati adatti per capi colorati e scuri possono essere usati ai dosaggi consigliati per capi con sporco normale.	Preferire i detersivi liquidi prodotti per capi delicati. Capi in lana e seta devono essere lavati con detersivi speciali per la lana.
	Poco sporco (Non sono presenti macchie visibili).	Detersivi in polvere e liquidi consigliati per i capi bianchi possono essere usati ai dosaggi consigliati per capi poco sporchi.	Detersivi in polvere e liquidi consigliati per i capi colorati possono essere usati ai dosaggi consigliati per capi poco sporchi. Usare detersivi senza candeggina.	Detersivi liquidi consigliati adatti per capi colorati e scuri possono essere usati ai dosaggi consigliati per capi poco sporchi.	Preferire i detersivi liquidi prodotti per capi delicati. Capi in lana e seta devono essere lavati con detersivi speciali per la lana.

5 Funzionamento dell'elettrodomestico

5.1 Pannello di controllo

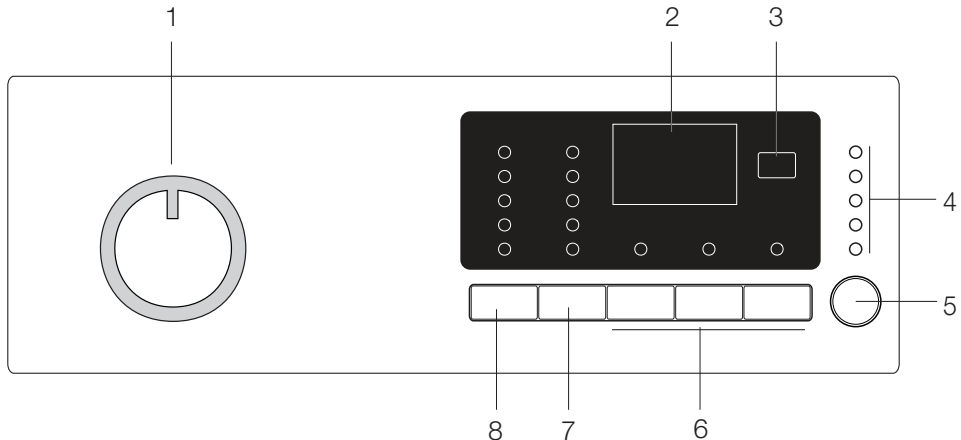

1 - Manopola di selezione programma (posizione superiore accensione/spengimento)

2 - Display

3 - Tasto avvio con ritardo

4 - Indicatore di follow-up del programma

5 - Pulsante avvio / pausa

6 - Pulsanti funzioni ausiliarie

7 - Pulsante di regolazione velocità della centrifuga

8 - Pulsante di regolazione della temperatura

5.2 Preparazione dell'elettrodomestico

1. Assicurarsi che i flessibili siano collegati in modo sicuro.
2. Collegare l'elettrodomestico alla presa elettrica.
3. Aprire completamente il rubinetto.
4. Mettere il bucato nell'elettrodomestico.
5. Aggiungere detersivo e ammorbidente per bucato.

60°C	Capi in cotone, lino o sintetici che non scoloriscono, colorati, sporco normale (magliette, camicie da notte, pigiama, ecc.) e capi bianchi leggermente sporchi (biancheria intima, ecc.).
40°C-30°C-Freddo	Bucato misto compresi tessuti delicati (tende di velo, ecc.), capi sintetici e in lana.

5.4 Selezione programma

1. Selezionare il programma adatto a tipo, quantità e livello di sporco del bucato secondo la tabella "Programma e consumo" e la tabella "Temperatura" sotto.

90°C	Capi bianchi e tessuti in cotone, molto sporco. (tovaglette, tovaglie, asciugamani, lenzuola, ecc.)
------	---

2. Selezionare il programma desiderato con il tasto di selezione del programma.



I programmi sono dotati di limitatore per la velocità di centrifuga appropriata per quel particolare tipo di tessuto.



Quando si seleziona il programma, considerare sempre il tipo di tessuto, il colore, il livello di sporco e la temperatura dell'acqua consentita.



Selezionare sempre la più bassa temperatura richiesta. Temperatura più alta significa maggiore consumo energetico.



Per maggiori dettagli sui programmi, vedere la tabella "Programma e consumo".

5.5 Programmi principali

A seconda del tipo di tessuto, usare i programmi principali che seguono.

• Cotone

Usare questo programma per il bucato in cotone (come lenzuola, federe e set da letto, asciugamani, accappatoi, biancheria intima, ecc.). Il bucato sarà lavato con un'azione di lavaggio vigorosa per un ciclo di lavaggio più lungo.

• Sintetici

Usare questo programma per lavare i capi sintetici (magliette, camicie, tessuti misti sintetici/cotone, ecc.). Lava con un'azione gentile ed ha un ciclo di lavaggio più breve rispetto al programma Cotone. Per tende e tulle, usare il programma Sintetici 40°C con le funzioni di prelavaggio e antipieghe selezionate. Poiché i tessuti a rete provocano schiuma in eccesso, lavare veli/tulle mettendo poco detersivo nello scomparto del lavaggio principale. Non versare detersivo nello scomparto del pre-lavaggio.

• Lana

Usare questo programma per lavare i capi in lana. Selezionare la temperatura appropriata conforme alle etichette degli abiti. Usare detersivi appropriati per i capi in lana.

5.6 Programmi aggiuntivi

Per casi speciali, sono disponibili programmi aggiuntivi.



I programmi aggiuntivi possono differire in funzione del modello dell'apparecchio.

• Cotone Eco

È possibile lavare il bucato normalmente sporco di cotone e lino con questo programma con il massimo risparmio di energia e acqua, rispetto agli altri programmi di lavaggio adatti ai capi

in cotone. La temperatura reale dell'acqua può differire dalla temperatura dichiarata del ciclo. La durata del programma può essere abbreviata automaticamente durante le ultime fasi del programma se si lava una minore quantità di bucato (per es. ½ capacità o meno). In questo caso il consumo di energia e acqua diminuisce ulteriormente dando l'opportunità di un lavaggio ancora più economico. Questa funzione è disponibile per determinati modelli dotati del display del tempo rimanente.

• BabyProtect

Usare questo programma per lavare il bucato dei bambini e il bucato di persone affette da allergia. Tempi di riscaldamento più lunghi e una fase di risciacquo aggiuntiva forniscono un maggiore livello di igiene.

• Delicati

Usare questo programma per lavare i capi delicati. Lava con un'azione gentile senza centrifuga rispetto al programma per i capi sintetici.

• Lavaggio a mano 20

Usare questo programma per lavare indumenti in lana/delicati che portano l'etichetta "non lavare in lavatrice" per i quali si raccomanda il lavaggio a mano. Lava il bucato con una azione di lavaggio molto delicata per non danneggiare il bucato stesso.

• Daily Xpress

Usare questo programma per lavare i capi in cotone poco sporchi, in poco tempo.

• Xpress Super Short

Usare questo programma per lavare una piccola quantità di capi in cotone poco sporchi, in poco tempo.

• Capi Scuri

Usare questo programma per lavare il bucato di colore scuro o il bucato colorato, per non farli scolorire. Il lavaggio è eseguito con una azione meccanica ridotta e a basse temperature. Si consiglia di usare detersivo liquido o shampoo per lana per il bucato di colore scuro.

• Mix 40

Usare questo programma per lavare i capi in cotone e sintetici insieme, senza separarli.

Funzionamento dell'elettrodomestico

• Camicie

Usare questo programma per lavare insieme camicie in cotone, capi sintetici e capi in misto sintetico.

• Sport

Usare questo programma per lavare i capi che sono stati indossati per poco tempo, come i capi sportivi. È adatto per lavare piccole quantità di capi misti cotone / sintetico.

5.7 Programmi speciali

Per applicazioni specifiche, selezionare uno dei seguenti programmi.

• Risciacquo

Usare questo programma quando si vuole risciacquare o inamidare separatamente.

• Centrifuga+Scarico

Usare questo programma per applicare un ciclo di centrifuga aggiuntivo per la biancheria o per scaricare l'acqua dall'apparecchio.

Prima di selezionare questo programma, selezionare la velocità di centrifuga desiderata, premere il pulsante avvio/pausa. Per prima cosa, la macchina scarica l'acqua interna. Poi, centrifuga il bucato con la velocità impostata per la centrifuga e scarica l'acqua che ne deriva.

Se si desidera solo scaricare l'acqua senza l'azione di centrifuga, selezionare il programma Pompa+centrifuga e poi selezionare la funzione Nessuna centrifuga con l'aiuto del tasto di regolazione della velocità di centrifuga. Premere il tasto avvio/pausa.



Per il bucato delicato usare una velocità di centrifuga inferiore.

5.8 Selezione della temperatura

Quando viene selezionato un nuovo programma, la temperatura massima per il programma selezionato viene visualizzata sull'indicatore della temperatura.

Per diminuire la temperatura, premere di nuovo il tasto di regolazione della temperatura. La temperatura diminuisce gradualmente.



Se il programma non ha raggiunto la fase di riscaldamento, si può modificare la temperatura senza portare la macchina in modalità pausa.

5.9 Selezione velocità centrifuga

Quando si seleziona un nuovo programma, la velocità di centrifuga consigliata del programma selezionato è visualizzata sull'indicatore di velocità di centrifuga.

Per diminuire la velocità di centrifuga, premere il tasto di regolazione della velocità di centrifuga. La velocità di centrifuga diminuisce in modo graduale. Poi, a seconda del modello dell'elettrodomestico, compaiono sul display le opzioni "Pausa risc." e "No centrifuga". Vedere la sezione "Selezione funzioni ausiliarie" per chiarimenti su queste opzioni.



Se il programma non ha raggiunto la fase di centrifuga, si può modificare la velocità senza portare la macchina in modalità pausa.

Funzionamento dell'elettrodomestico

5.10 Tabella Programma e consumo

IT						Funzione ausiliaria						
Programma		Carico max. (Kg)	Consumo d'acqua (l)	Consumo energia (kWh)	Velocità max. ***	Prelavaggio	Rapido	Extra risciacquo	Anti-grinze	Risciacquo Aggiuntivo	Pet hair removal	Temperatura
Cotone	90	6	66	2.25	1600	•	•	•	•	•	•	Freddo-90
Cotone	60	6	66	1.45	1600	•	•	•	•	•	•	Freddo-90
Cotone	40	6	66	0.85	1600	•	•	•	•	•	•	Freddo-90
Cotone Eco	60**	6	44	1.01	1600					•		40-60
Cotone Eco	60**	3	33	0.67	1600					•		40-60
Cotone Eco	40**	3	33	0.67	1600					•		40-60
BabyProtect	90	6	85	1.90	1600	•		*		•		30-90
Daily Xpress	90	6	55	1.90	1400			•		•		Freddo-90
Daily Xpress	60	6	55	1.00	1400			•		•		Freddo-90
Daily Xpress	30	6	55	0.20	1400			•		•		Freddo-90
Xpress Super Short	30	2	40	0.11	1400			•		•		Freddo-30
Sport	40	3	48	0.45	800	•	•	•	•	•		Freddo-40
Delicati	30	2	43.13	0.23	600			•	•	•		Freddo-40
Lavaggio a mano 20	20	1	30	0.15	600							20
Lana	40	1.5	40	0.30	600			•		•		Freddo-40
Capi Scuri	40	2.5	58	0.45	800			*		•		Freddo-40
Camicie	60	2.5	55	0.90	600	•	•	•	*	•		Freddo-60
Mix40	40	3	45	0.50	800	•	•	•	•	•	•	Freddo-40
Sintetici	60	2.5	45	0.90	800	•	•	•	•	•	•	Freddo-60
Sintetici	40	2.5	45	0.42	800	•	•	•	•	•	•	Freddo-60

• : Selezionabile

* :Selezionato automaticamente, non annullabile.



** : Etichetta Energia programma (EN 60456 Ed.3)

*** : Se la velocità di centrifuga massima della lavatrice è inferiore a questo valore, si può selezionare solo fino alla velocità massima di centrifuga.

- : Vedere la descrizione del programma per il carico massimo.

Funzionamento dell'elettrodomestico



** "Cotone eco 40°C e Cotone eco 60°C sono i cicli standard". Questi cicli sono noti come 'ciclo standard cotone 40°C' e 'ciclo standard cotone 60°C' e sono indicati dai simboli   sul pannello.



Le funzioni ausiliarie nella tabella possono variare in funzione del modello della lavatrice.



Il consumo di acqua ed energia potrebbe variare in base a differenze nella pressione dell'acqua, alla durezza e alla temperatura dell'acqua, alla temperatura ambiente, al tipo e alla quantità di bucato, alla scelta di funzioni ausiliarie e a modifiche della tensione elettrica.



Si può vedere il tempo di lavaggio del programma selezionato sul display dell'elettrodomestico. È normale che possano verificarsi piccole differenze tra il tempo mostrato sul display e il tempo reale di lavaggio.

Valori indicativi dei programmi per sintetici (IT)

	Carico (kg)	Consumo idrico (l)	Consumo energetico (kWh)	Durata programma (min) *	Quantità umidità rimanente (%) ** ≤ 1000 rpm	Quantità umidità rimanente (%) ** > 1000 rpm
Sintetici 60	2.5	45	0.90	01:50	45	40
Sintetici 40	2.5	45	0.42	01:40	45	40

* Si può vedere il tempo di lavaggio del programma selezionato sul display dell'elettrodomestico. È normale che possano verificarsi piccole differenze tra il tempo mostrato sul display e il tempo reale di lavaggio.

** I valori della quantità rimanente di umidità possono essere diversi in base alla velocità di centrifuga selezionata.

5.11 Selezione funzione ausiliaria

Selezionare le funzioni ausiliarie desiderate prima di avviare il programma. Inoltre è possibile selezionare o annullare le funzioni ausiliarie che sono adatte all'esecuzione del programma senza premere il tasto avvio/pausa durante il funzionamento della lavatrice. Per questo, la macchina deve essere in una fase precedente alla funzione ausiliaria che si sta per selezionare o annullare.

Se la funzione ausiliaria non può essere selezionata o annullata, la spia della relativa funzione ausiliaria lampeggia 3 volte per avvertire l'utente.



Alcune funzioni non possono essere selezionate insieme. Se una seconda funzione ausiliaria è in conflitto con la prima selezionata all'avvio della lavatrice, la funzione selezionata come prima viene annullata e la seconda funzione ausiliaria resta attiva. Per esempio, se si desidera selezionare lavaggio veloce dopo aver selezionato il pre-lavaggio, il pre-lavaggio sarà annullato e il lavaggio veloce resterà attivo.



Una funzione ausiliaria che non è compatibile con il programma non può essere selezionata. (Vedere la tabella "Programma e consumo")



I tasti della funzione ausiliaria possono differire a seconda del modello della lavatrice.

• Prelavaggio

Conviene effettuare il pre-lavaggio solo con bucato molto sporco. Non usare il pre-lavaggio consente di risparmiare energia, acqua, detersivo e tempo.



Il prelavaggio senza detersivo è consigliato per tulle e tende.

• Rapido

Questa funzione può essere utilizzata con i programmi per il cotone e le fibre sintetiche. Essa diminuisce i tempi di lavaggio e anche il numero di fasi di risciacquo per bucato poco sporco.



Quando si seleziona questa funzione, caricare l'elettrodomestico con metà del carico massimo specificato nella tabella del programma.

• Extra risciacquo

Questa funzione consente alla lavatrice di eseguire un altro risciacquo oltre a quello già eseguito dopo il lavaggio principale. Si riduce così il rischio che la pelle sensibile (neonati, pelli con allergie ecc) venga attaccata dal detersivo che rimane sul bucato.

• Anti-grinze

Questa funzione fa formare meno grinze al bucato durante il lavaggio. Il movimento del cestello è ridotto e la velocità di centrifuga è limitata per evitare la formazione di pieghe. Inoltre, il lavaggio viene eseguito con un livello di acqua superiore.

• Risciacquo Aggiuntivo

Se non si tolgono i capi dalla lavatrice immediatamente dopo il completamento del programma, è possibile usare la funzione trattieni risciacquo e lasciare il bucato nell'acqua del risciacquo finale per evitare che si riempiano di pieghe quando non c'è acqua nella macchina. Dopo questa procedura, premere il tasto avvio/pausa se si desidera scaricare l'acqua senza centrifugare il bucato. Il programma riprende e si completa dopo lo scarico dell'acqua.

Se si desidera centrifugare il bucato trattenuto in acqua, regolare la velocità della centrifuga e premere il tasto avvio/pausa. Il programma riprende. L'acqua viene scaricata, il bucato è centrifugato e il programma è completato.

• Pet Hair Removal

Questa funzione aiuta a rimuovere in modo più efficace i peli animali che restano sugli abiti. Quando si seleziona questa funzione, sono aggiunte le fasi di prelavaggio e risciacquo extra al programma normale. Così il lavaggio è eseguito

Funzionamento dell'elettrodomestico

con più acqua (30%) e i peli animali sono rimossi in modo più efficace.



Non lavare mai gli animali in lavatrice.

Avvio con ritardo

Con la funzione di avvio con ritardo, l'avvio del programma può essere ritardato fino a 19 ore. Il tempo di ritardo dell'avvio può essere aumentato a scatti di 1 ora.



Non utilizzare detersivo liquido se si desidera effettuare il lavaggio con avvio con ritardo! Esiste il rischio di macchiare gli indumenti.

1. Aprire lo sportello di carico, posizionare la biancheria e introdurre il detersivo, ecc.
2. Selezionare il programma di lavaggio, la temperatura, la velocità di centrifuga e se necessario selezionare le funzioni ausiliarie.
3. Impostare il tempo desiderato premendo il tasto di avvio con ritardo.
4. Premere il tasto avvio/pausa. Il tempo di ritardo dell'avvio impostato viene visualizzato. Comincia il conto alla rovescia per l'avvio con ritardo. Il simbolo “_” vicino al tempo dell'avvio con ritardo si sposta su e giù sul display.



Durante il tempo del ritardo, potrà essere caricata altra biancheria.

5. Alla fine del conto alla rovescia, sarà visualizzata la durata del programma selezionato. Il simbolo “_” scompare e il programma selezionato si avvia.

Modifica del periodo di ritardo per l'avvio

Se si desidera cambiare il tempo durante il conto alla rovescia:

1. Premere il tasto dell'avvio con ritardo. Il tempo aumenta di 1 ora ogni volta che si preme il tasto.
2. Se si desidera far diminuire il tempo di ritardo, premere il tasto dell'avvio con ritardo ripetutamente finché il tempo desiderato per il ritardo compare sul display.

Annullamento della funzione di avvio con ritardo

Per annullare il tempo del ritardo durante il conto alla rovescia e avviare immediatamente il programma:

1. Impostare il periodo di ritardo dell'avvio a zero o ruotare la manopola di selezione del programma su qualsiasi programma. Così la funzione di avvio con ritardo viene annullata. La spia fine/annulla lampeggia in modo continuo.
2. Poi, selezionare di nuovo il programma che si desidera eseguire.
3. Premere il tasto avvio/pausa per avviare il programma.

5.12 Avvio del programma

1. Premere il tasto avvio/pausa per avviare il programma.
2. La spia del programma di follow-up che mostra l'avvio del programma si accenderà.



Se non si avvia alcun programma né si preme alcun tasto entro 1 minuto durante il processo di selezione del programma, la macchina passa a modalità pausa e diminuiscono il livello di illuminazione della temperatura e delle spie degli indicatori di velocità e sportello di carico. Altre spie e altri indicatori si spengono. Una volta che la manopola di selezione del programma è ruotata o un tasto è premuto, le spie e gli indicatori si accendono di nuovo.

5.13 Blocco bambini

Usare la funzione di blocco bambini per evitare che i bambini possano interferire con il funzionamento dell'elettrodomestico. In questo modo si possono evitare cambiamenti ai programmi in corso.



Se la manopola di selezione del programma è ruotata quando il blocco bambini è attivo, "Con" compare sul display. Il blocco bambini non consente modifiche ai programmi e a temperatura, velocità e funzioni ausiliarie selezionate.



Anche se viene selezionato un altro programma con la manopola di selezione del programma quando il blocco bambini è attivo, il programma selezionato in precedenza continua a funzionare.

Per attivare il blocco bambini:

Tenere premuti i tasti della 1^a e 2^a funzione ausiliaria per 3 secondi. Le spie sui tasti della 1^a e 2^a funzione ausiliaria lampeggiano e "C03", "C02", "C01" compaiono rispettivamente sul display mentre si tengono i tasti premuti per 3 secondi. Poi, "Con" compare sul display indicando che il blocco bambini è attivato. Se si preme un tasto o si ruota la manopola di selezione del programma quando il blocco bambini è attivo, compare la stessa cosa sul display. Le spie sui tasti della prima e seconda funzione ausiliaria usati per disattivare il blocco bambini lampeggiano 3 volte.

Per disattivare il blocco bambini:

Tenere premuti i tasti della 1^a e 2^a funzione ausiliaria per 3 secondi mentre un programma è in funzione. Le spie sui tasti della 1^a e 2^a funzione ausiliaria lampeggiano e "C03", "C02", "C01" compaiono rispettivamente sul display mentre si tengono i tasti premuti per 3 secondi. Poi, "COFF" compare sul display indicando che il blocco bambini è disattivato.



In aggiunta al metodo suddetto, per disattivare il blocco bambini, portare la manopola di selezione del programma sulla posizione acceso/spento quando nessun programma è in corso e selezionare un altro programma.



Il blocco bambini non è disattivato dopo un'interruzione di alimentazione o quando l'apparecchio è scollegato.

5.14 Avanzamento del programma

L'avanzamento di un programma in corso può essere seguito grazie all'indicatore di follow-up del programma. All'inizio di tutte le fasi di programma, la spia dell'indicatore appropriato si accenderà e rimarrà accesa fino al termine della fase.

Si possono modificare le impostazioni di funzioni ausiliarie, velocità e temperatura senza interrompere il programma in esecuzione. Per farlo, la modifica che si sta per apportare deve essere in una fase successiva a quella del programma in corso. Se la modifica non è compatibile, le spie appropriate lampeggiano 3 volte.



Se la lavatrice non supera la fase di centrifuga, potrebbe essere attiva la funzione di pausa risciacquo o potrebbe essersi attivato il sistema automatico di rilevamento carico non bilanciato a causa di una distribuzione sbilanciata del bucato nella lavatrice.

5.15 Blocco sportello di carico

C'è un sistema di blocco sullo sportello di carico della lavatrice che impedisce l'apertura dello sportello nel caso in cui il livello dell'acqua non è adatto.

La spia dello sportello di carico comincia a lampeggiare quando la macchina viene portata in modalità pausa. L'apparecchio controlla il livello interno dell'acqua. Se il livello è adatto, la spia dello sportello di carico si accende fissa entro 1-2 minuti e lo sportello di carico può essere aperto. Se il livello non è adatto, la spia dello sportello di carico si spegne e lo sportello di carico non può essere aperto. Se si è costretti ad aprire lo sportello di carico quando la spia dello sportello di carico è spenta, bisogna annullare il programma corrente; vedere "Annullamento del programma".

5.16 Cambiare le selezioni dopo che il programma è iniziato

Portare la lavatrice in modalità pausa

Premere il tasto avvio/pausa per passare in modalità pausa mentre è in esecuzione un programma. La spia della fase in cui è la macchina inizia a lampeggiare nell'indicatore di follow-up per mostrare che la macchina è passata alla modalità pausa.

Inoltre, quando lo sportello di carico è pronto per l'apertura, si accende in modo continuo anche la spia pertinente oltre alla spia della fase del programma.

Modifica delle impostazioni di velocità e temperatura per le funzioni ausiliarie.

A seconda della fase raggiunta dal programma, si possono annullare o attivare le funzioni ausiliarie; vedere "Selezione funzioni ausiliarie".

Si possono anche modificare le impostazioni di velocità e temperatura; vedere "Selezione velocità di centrifuga" e "Selezione temperatura".



Se non è consentita alcuna modifica, la spia pertinente lampeggia 3 volte.

Aggiunta o rimozione bucato

1. Premere il tasto avvio/pausa per passare in modalità pausa. La spia di follow-up del programma della fase da cui la macchina è passata in modalità pausa lampeggia.
2. Aspettare finché non è possibile aprire lo sportello di carico.
3. Aprire lo sportello di carico e aggiungere o estrarre il bucato.
4. Chiudere lo sportello di carico.
5. Eseguire i cambiamenti nelle impostazioni di funzioni ausiliarie, temperatura e velocità, se necessario.
6. Premere il tasto avvio/pausa per avviare la lavatrice.

5.17 Annullamento del programma

Per annullare il programma, ruotare la manopola di selezione del programma per selezionare un altro programma. Il programma precedente viene annullato. La spia fine / annulla lampeggia in modo continuo per avvisare che il programma è stato annullato.

La funzione pompa è attivata per 1-2 minuti a prescindere dalla fase del programma e dalla presenza o meno dell'acqua nella macchina. Dopo questo periodo, la macchina è pronta ad avviarsi con la prima fase del nuovo programma.



A seconda della fase in cui è stato annullato il programma, potrebbe essere necessario mettere di nuovo detersivo e ammorbidente per il programma appena selezionato.

5.18 Fine del programma

"End" compare sul display alla fine del programma.

1. Aspettare finché la spia dello sportello di carico si accende fissa.
2. Premere il tasto di accensione/spegnimento per spegnere la macchina.
3. Estrarre il bucato e chiudere lo sportello di carico. La macchina è pronta per il successivo ciclo di lavaggio.

5.19 L'elettrodomestico è dotato di "Modalità standby"

Se non si avvia alcun programma o si attende senza eseguire alcuna operazione quando l'elettrodomestico è attivato con il pulsante di accensione/spegnimento e mentre si è in fase di selezione o se nessuna operazione viene eseguita per circa 2 minuti dopo che il programma selezionato è giunto alla fine, l'elettrodomestico passa automaticamente in modalità di risparmio energetico. La luminosità dell'indicatore diminuisce. Inoltre se l'apparecchio è dotato di un display che mostra la durata del programma, il display si spegne completamente. In caso di rotazione della manopola di selezione del programma o se si preme un qualsiasi pulsante, le spie e il display tornano alla condizione precedente. Le selezioni eseguite durante l'uscita dalla modalità di risparmio energetico possono cambiare. Controllare l'esattezza delle selezioni prima di avviare il programma. Regolare di nuovo se necessario. Questo non è un guasto.

6 Guida rapida per l'utente

6.1 Preparazione dell'elettrodomestico

1. Assicurarsi che i flessibili siano collegati in modo sicuro.
2. Collegare l'elettrodomestico alla presa elettrica.
3. Aprire completamente il rubinetto.
4. Mettere il bucato nell'elettrodomestico.
5. Aggiungere detersivo e ammorbidente per bucato.

6.2 Selezione programma

1. Selezionare il programma adatto a tipo, quantità e livello di sporco del bucato secondo la tabella "Programma e consumo" e la tabella "Temperatura" sotto.

6.3 Selezione funzione ausiliaria

Usare le funzioni ausiliarie che seguono secondo le esigenze quotidiane. Selezionare le funzioni ausiliarie desiderate prima di avviare il programma. Inoltre è possibile selezionare o annullare le funzioni ausiliarie che sono adatte all'esecuzione del programma senza premere il tasto avvio/pausa durante il funzionamento della lavatrice. Per questo, la macchina deve essere in una fase precedente alla funzione ausiliaria che si sta per selezionare o annullare.

Se la funzione ausiliaria non può essere selezionata o annullata, la spia della relativa funzione ausiliaria lampeggia 3 volte per avvertire l'utente.

6.4 Avvio del programma

1. Premere il tasto avvio/pausa per avviare il programma.
2. La spia del programma di follow-up che mostra l'avvio del programma si accenderà.



Se non si avvia alcun programma né si preme alcun tasto entro 1 minuto durante il processo di selezione del programma, la macchina passa a modalità pausa e diminuiscono il livello di illuminazione della temperatura e delle spie degli indicatori di velocità e sportello di carico. Altre spie e altri indicatori si spengono. Una volta che la manopola di selezione del programma è ruotata o un tasto è premuto, le spie e gli indicatori si accendono di nuovo.

6.5 Cambiare le selezioni dopo che il programma è iniziato

Portare la lavatrice in modalità pausa

Premere il tasto avvio/pausa per passare in modalità pausa mentre è in esecuzione un programma. La spia della fase in cui è la macchina inizia a lampeggiare nell'indicatore di follow-up per mostrare che la macchina è passata alla modalità pausa.

Inoltre, quando lo sportello di carico è pronto per l'apertura, si accende in modo continuo anche la spia pertinente oltre alla spia della fase del programma.

Modifica delle impostazioni di velocità e temperatura per le funzioni ausiliarie.

A seconda della fase raggiunta dal programma, si possono annullare o attivare le funzioni ausiliarie; vedere "Selezione funzioni ausiliarie".

Si possono anche modificare le impostazioni di velocità e temperatura; vedere "Selezione velocità di centrifuga" e "Selezione temperatura".



Se non è consentita alcuna modifica, la spia pertinente lampeggia 3 volte.

Aggiunta o rimozione bucato

1. Premere il tasto avvio/pausa per passare in modalità pausa. La spia di follow-up del programma della fase da cui la macchina è passata in modalità pausa lampeggia.
2. Aspettare finché non è possibile aprire lo sportello di carico.
3. Aprire lo sportello di carico e aggiungere o estrarre il bucato.
4. Chiudere lo sportello di carico.
5. Eseguire i cambiamenti nelle impostazioni di funzioni ausiliarie, temperatura e velocità, se necessario.
6. Premere il tasto avvio/pausa per avviare la lavatrice.

6.6 Blocco sportello di carico

C'è un sistema di blocco sullo sportello di carico della lavatrice che impedisce l'apertura dello sportello nel caso in cui il livello dell'acqua non è adatto.

La spia dello sportello di carico comincia a lampeggiare quando la macchina viene portata in modalità pausa. L'apparecchio controlla il livello interno dell'acqua. Se il livello è adatto, la spia dello sportello di carico si accende fissa entro 1-2 minuti e lo sportello di carico può essere aperto. Se il livello non è adatto, la spia dello sportello di carico si spegne e lo sportello di carico non può essere aperto. Se si è costretti ad aprire lo sportello di carico quando la spia dello sportello di carico è spenta, bisogna annullare il programma corrente; vedere "Annullamento del programma".

7 Manutenzione e pulizia

La vita di servizio dell'elettrodomestico è più lunga e i problemi affrontati di frequente diminuiscono se si esegue la pulizia ad intervalli regolari.

7.1 Pulizia del cassetto del detersivo

Pulire il cassetto del detersivo ad intervalli regolari (ogni 4-5 cicli di lavaggio) come mostrato di seguito per evitare l'accumulo di polvere di detersivo nel tempo.

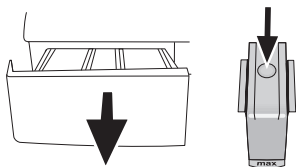

1. Premere il punto colorato sul sifone all'interno del comparto destinato all'ammorbidente e premere sino a quando il comparto fuoriesce dall'elettrodomestico.



Se una quantità d'acqua o una miscela di ammorbidente superiore al normale inizia ad accumularsi nello scomparto dell'ammorbidente, è necessario pulire il sifone.

2. Lavare il cassetto del detersivo e il sifone con abbondante acqua tiepida in un lavandino. Indossare guanti di protezione o usare una spazzola adatta per evitare di toccare i residui nel cassetto durante la pulizia.
 3. Reinserire il cassetto dopo la pulizia ed assicurarsi che sia posizionato bene.
- Se il cassetto del detersivo è quello indicato nella figura che segue:

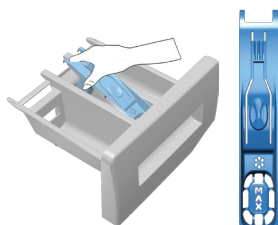

Sollevare la parte posteriore del sifone per rimuoverlo, come illustrato. Dopo aver eseguito le suddette procedure per la pulizia, riposizionare il sifone in sede e spingere la sezione anteriore verso il basso per assicurarsi che la linguetta di blocco si impegni.

7.2 Pulizia dello sportello di carico e del cestello

Per apparecchi dotati di programma di pulizia del cestello, vedere Funzionamento dell'apparecchio - Programmi.

Per apparecchi non dotati di pulizia del cestello, seguire i punti che seguono per pulire il cestello:

Selezionare le funzioni ausiliarie **Acqua aggiuntiva** o **Extra risciacquo**. Utilizzare il **programma Cotone**, senza pre-lavaggio. Impostare la **temperatura sul livello raccomandato sull'agente di pulizia del cestello che può essere fornito dall'assistenza autorizzata**. Applicare questa procedura **senza bucato nell'apparecchio**. Prima di avviare il programma, mettere 1 sacchetto di agente speciale per la pulizia del cestello (se non può essere fornito un agente speciale, mettere massimo 100 gr. di polvere anti-calcare) nello scomparto per il detersivo per il lavaggio principale (scomparto n. "2"). Se l'anticalcare è in forma di compresse, mettere solo una compressa nello scomparto per il lavaggio principale n. "2". Asciugare l'interno del soffietto con un panno pulito dopo la fine del programma.



Ripetere la procedura di pulizia del cestello ogni 2 mesi.



Usare un anticacare appropriato alle lavatrici.

Dopo ogni lavaggio, assicurarsi che nessuna sostanza estranea resti nel cestello.

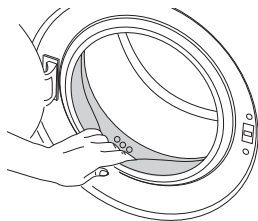

Se i fori del soffietto mostrato nella figura sono bloccati, aprirli usando uno stuzzicadenti.



Sostanze metalliche estranee provocano macchie di ruggine al cestello. Pulire le macchie sulla superficie del cestello usando agenti di pulizia per acciaio inox. Non usare mai lana di acciaio o metallica.



Non usare mai una spugna o materiali che graffiano. Questi danneggerebbero le superfici in plastica e smaltate.

7.3 Pulizia del corpo e del pannello di controllo

Pulire il corpo della lavatrice con acqua saponata o detersivo delicato in gel non corrosivo quando necessario e asciugare con un panno morbido. Usare solo un panno morbido e umido per pulire il pannello di controllo.

7.4 Pulire i filtri di ingresso dell'acqua

C'è un filtro nella parte terminale di ciascuna valvola di immissione dell'acqua sul lato posteriore della lavatrice e anche alla fine di ciascun flessibile di immissione dell'acqua, nel punto di collegamento al rubinetto. Questi filtri evitano che le sostanze estranee e lo sporco dell'acqua entrino nella lavatrice. I filtri devono essere puliti quando si sporcano.

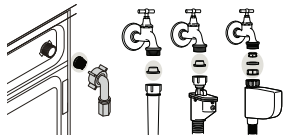

1. Chiudere i rubinetti.
2. Rimuovere i dadi dei flessibili di ingresso dell'acqua per accedere ai filtri delle valvole di ingresso dell'acqua. Pulirli con una spazzola appropriata. Se i filtri sono troppo sporchi, è possibile estrarli con le pinze e pulirli.
3. I filtri sull'estremità piatta dei flessibili di ingresso dell'acqua devono essere estratti a mano con le relative guarnizioni e puliti sotto l'acqua corrente.
4. Sostituire guarnizioni e filtri correttamente e quindi serrare manualmente i dadi.

7.5 Eliminazione eventuale acqua residua e pulizia del filtro della pompa

Il sistema filtro della lavatrice evita che gli oggetti solidi come bottoni, monete e fibre si blocchino nella pompa durante lo scarico dell'acqua di lavaggio. Così l'acqua sarà scaricata senza problemi e la vita di servizio della pompa si allunga.

Se la lavatrice non scarica l'acqua, il filtro della pompa è intasato. Il filtro deve essere pulito ogni volta che si intasa o ogni 3 mesi. Per pulire il filtro della pompa è necessario scaricare l'acqua. Inoltre, prima di trasportare la lavatrice (per es., quando si trasloca) ed in caso di congelamento dell'acqua, l'acqua potrebbe dover essere scaricata completamente.



Sostanze estranee che restano nel filtro della pompa possono danneggiare la lavatrice o provocare problemi di rumori.

Per pulire il filtro sporco e scaricare l'acqua:

1. Scollegare la lavatrice per interrompere l'alimentazione.



La temperatura dell'acqua interna alla lavatrice può arrivare fino a 90 °C. Per evitare il rischio di bruciature, il filtro deve essere pulito dopo che la lavatrice si è raffreddata.

2. Aprire il coperchio del filtro.
Se il coperchio del filtro è composto da due elementi, premere verso il basso la linguetta sul

Manutenzione e pulizia

copercchio del filtro e tirare l'elemento verso di sé.

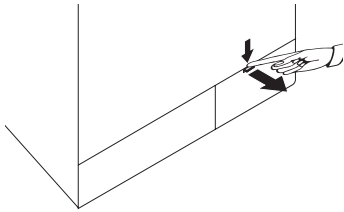

Se il copercchio del filtro si compone di un unico elemento, tirare il copercchio da entrambi i lati sulla parte alta per aprire.

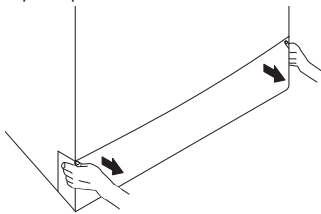

Si può rimuovere la copertura del filtro spingendo leggermente verso il basso con un piccolo strumento appuntito in plastica, attraverso l'apertura posta sopra la copertura stessa del filtro. Non usare strumenti appuntiti in metallo per rimuovere la copertura.

3. Alcuni dei nostri elettrodomestici hanno un flessibile di scarico di emergenze e alcuni no. Seguire le fasi sotto per scaricare l'acqua.

Scarico dell'acqua quando l'elettrodomestico ha un flessibile di scarico di emergenza:

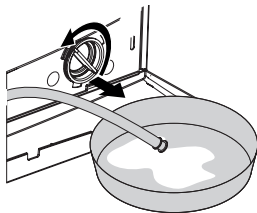

- Estrarre il flessibile di scarico di emergenza dal suo alloggiamento
- Disporre un ampio contenitore all'estremità del flessibile. Scaricare l'acqua del contenitore,

tirando la presa all'estremità del flessibile. Quando il contenitore è pieno, bloccare l'ingresso del flessibile riposizionando il tappo. Quando il contenitore si è svuotato, ripetere la procedura suddetta per scaricare completamente l'acqua dalla lavatrice.

- Quando lo scarico dell'acqua è completato, chiudere l'estremità di nuovo usando il tappo e fissare il flessibile in posizione.
- Ruotare il filtro della pompa per estrarlo. Scarico dell'acqua quando l'elettrodomestico non ha un flessibile di scarico di emergenza:

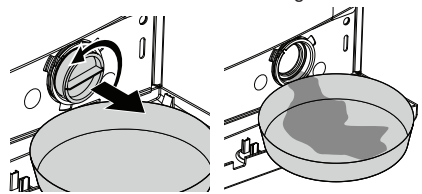

- Collocare un ampio contenitore davanti al filtro per raccogliere l'acqua in uscita dal filtro.
- Allentare il filtro della pompa (in senso antiorario) sino a quando l'acqua inizierà a fluire. Dirigere il flusso d'acqua nel contenitore davanti al filtro. Utilizzare sempre un panno per assorbire l'acqua fuoriuscita.
- Quando l'acqua all'interno della lavatrice è finita, estrarre completamente il filtro ruotandolo.
- Eliminare eventuali residui nel filtro, o eventuali fibre, attorno all'area del rotore della pompa.
- Installare il filtro.
- Se il copercchio del filtro si compone di due elementi, chiuderlo premendo sulla linguetta. Se si compone di un unico elemento, per prima cosa sistemare le linguette nella parte inferiore in posizione e poi premere la parte superiore per chiudere.

8 Ricerca e risoluzione dei problemi

Il programma non si avvia dopo la chiusura dello sportello.

- Il pulsante Avvio / Pausa / Annulla non è stato premuto. >>> *Premere il pulsante Avvio / Pausa / Annulla.

Impossibile avviare o selezionare il programma.

- La lavatrice potrebbe essere in modalità protezione automatica a causa di problemi alla fornitura (tensione della griglia, pressione dell'acqua, ecc.) >>> *Per annullare il programma, ruotare la manopola di selezione del programma per selezionare un altro programma. Il programma precedente viene annullato. (Vedere "Annullamento del programma")*

Acqua nella lavatrice.

- Potrebbe restare dell'acqua nell'elettrodomestico in seguito ai processi di controllo della qualità durante la produzione. >>> *Questo non è un guasto; l'acqua non è pericolosa per la lavatrice.*

C'è una perdita di acqua dal fondo della lavatrice.

- Potrebbero esserci problemi ai flessibili o al filtro della pompa. >>> *Assicurarsi che le guarnizioni dei flessibili siano correttamente posizionate. Montare in modo fermo il flessibile al rubinetto.*
- Il filtro della pompa potrebbe non essere completamente chiuso. >>> *Assicurarsi che il filtro della pompa sia completamente chiuso.*

La lavatrice non si riempie di acqua.

- Il rubinetto è chiuso. >>> *Aprire completamente i rubinetti dell'acqua.*
- Il flessibile di ingresso dell'acqua è piegato. >>> *Appiattire il flessibile di ingresso dell'acqua.*
- Il filtro di ingresso dell'acqua è intasato. >>> *Pulire il filtro di ingresso dell'acqua.*
- Lo sportello di carico è accostato. >>> *Chiudere lo sportello di carico.*

La lavatrice non scarica l'acqua.

- Il flessibile di scarico dell'acqua potrebbe essere intasato o attorcigliato. >>> *Pulire o appiattire il flessibile.*
- Il filtro della pompa è intasato. >>> *Pulire il filtro della pompa.*

La lavatrice vibra o fa rumore.

- La lavatrice potrebbe non essere in equilibrio. >>> *Regolare i piedini per livellare la lavatrice.*
- Una sostanza dura potrebbe essere entrata nel filtro della pompa. >>> *Pulire il filtro della pompa.*
- I bulloni di sicurezza per il trasporto non sono stati rimossi. >>> *Rimuovere i bulloni di sicurezza per il trasporto.*
- La quantità di bucato nella lavatrice potrebbe essere scarsa. >>> *Aggiungere altro bucato nella lavatrice.*
- La lavatrice potrebbe essere sovraccarica di bucato. >>> *Estrarre parte del bucato dalla lavatrice o distribuire il carico a mano per renderlo più omogeneo nella lavatrice.*
- La lavatrice potrebbe essere inclinata su qualcosa di rigido. >>> *Assicurarsi che la lavatrice non penda su alcunché.*

La lavatrice si è fermata subito dopo l'avvio del programma.

- La lavatrice può fermarsi occasionalmente a causa di bassa tensione. >>> *Riprenderà a funzionare quando la tensione sarà stata riportata a livelli normali.*

La lavatrice scarica direttamente l'acqua che aspira.

- Il flessibile di scarico potrebbe non essere all'altezza giusta. >>> *Collegare il flessibile di scarico dell'acqua come descritto nel manuale operativo.*

Non si vede acqua nella lavatrice durante il lavaggio.

- Il livello dell'acqua non è visibile dall'esterno della lavatrice. Questo non è un guasto.

Ricerca e risoluzione dei problemi

Lo sportello di carico non può essere aperto.

- Il blocco dello sportello è attivato a causa del livello di acqua nella lavatrice. >>> *Scaricare l'acqua eseguendo il programma pompa o centrifuga.*
- La lavatrice sta riscaldando l'acqua o è nel ciclo di centrifuga. >>> *Aspettare finché il programma si completa.*
- Il blocco bambini è attivato. Il blocco dello sportello sarà disattivato un paio di minuti dopo la fine del programma. >>> *Aspettare un paio di minuti per disattivare il blocco dello sportello.*

Il lavaggio dura più del tempo specificato nel manuale.

- La pressione dell'acqua è bassa. >>> *La lavatrice aspetta di aspirare una quantità adeguata di acqua per evitare una qualità di lavaggio scadente a causa di una diminuita quantità di acqua. Pertanto i tempi di lavaggio si allungano.*
- La tensione potrebbe essere bassa. >>> *Il tempo di lavaggio è prolungato per evitare risultati scadenti quando la tensione di alimentazione è bassa.*
- La temperatura di ingresso dell'acqua potrebbe essere bassa. >>> *Il tempo necessario al riscaldamento dell'acqua si allunga durante le stagioni fredde. Inoltre, il tempo di lavaggio può essere prolungato per evitare risultati scadenti.*
- Il numero dei risciacqui e/o la quantità dell'acqua di risciacquo potrebbero essere aumentati. >>> *La lavatrice aumenta la quantità di acqua di risciacquo quando è necessario un buon risciacquo e aggiunge una fase extra di risciacquo se necessario.*
- Potrebbe essersi formata schiuma in eccesso e potrebbe essersi attivato un sistema di assorbimento schiuma a causa del troppo detersivo usato. >>> *Usare la quantità di detersivo consigliata.*
- Se la biancheria non è disposta in maniera uniforme nel cestello, la lavatrice non eseguirà la fase della centrifuga, per evitare danni alla lavatrice e al suo ambiente. Ridisporre la biancheria ed eseguire una nuova centrifuga.

Il tempo del programma non esegue il conto alla rovescia. (Su modelli con display)

- Il timer potrebbe arrestarsi durante l'aspirazione dell'acqua. >>> *L'indicatore del timer non esegue il conto alla rovescia finché la lavatrice non aspira una quantità adeguata di acqua. La lavatrice resterà in attesa sino a quando ci sarà una quantità di acqua sufficiente per evitare risultati di lavaggio inadeguati a causa della mancanza d'acqua. L'indicatore del timer riprende il conto alla rovescia dopo ciò.*
- Il timer potrebbe arrestarsi durante la fase di riscaldamento. >>> *L'indicatore del timer non esegue il conto alla rovescia finché la lavatrice non raggiunge la temperatura selezionata.*
- Il timer potrebbe arrestarsi durante la fase di centrifuga. >>> *Il sistema automatico di rilevamento carico non bilanciato potrebbe essersi attivato a causa della distribuzione sbilanciata del bucato nel cestello.*
- Se la biancheria non è disposta in maniera uniforme nel cestello, la lavatrice non eseguirà la fase della centrifuga, per evitare danni alla lavatrice e all'ambiente circostante. Ridisporre la biancheria ed eseguire una nuova centrifuga.

Il tempo del programma non esegue il conto alla rovescia.

- Potrebbe esserci uno squilibrio del carico all'interno della lavatrice. >>> *Il sistema automatico di rilevamento carico non bilanciato potrebbe essersi attivato a causa della distribuzione sbilanciata del bucato nel cestello.*
- Se la biancheria non è disposta in maniera uniforme nel cestello, la lavatrice non eseguirà la fase della centrifuga, per evitare danni alla lavatrice e all'ambiente circostante. Ridisporre la biancheria ed eseguire una nuova centrifuga.

La lavatrice non passa alla fase di centrifuga.

- Potrebbe esserci uno squilibrio del carico all'interno della lavatrice. >>> *Il sistema automatico di rilevamento carico non bilanciato potrebbe essersi attivato a causa della distribuzione sbilanciata del bucato nel cestello.*
- Se la biancheria non è disposta in maniera uniforme nel cestello, la lavatrice non eseguirà la fase della centrifuga, per evitare danni alla lavatrice e all'ambiente circostante. Ridisporre la biancheria ed eseguire una nuova centrifuga.
- La lavatrice non centrifuga se l'acqua non è stata completamente scaricata. >>> *Riposizionare il filtro e il flessibile di scarico.*
- Potrebbe essersi formata schiuma in eccesso e potrebbe essersi attivato un sistema di assorbimento schiuma a causa del troppo detersivo usato. >>> *Usare la quantità di detersivo consigliata.*

Ricerca e risoluzione dei problemi

La prestazione del lavaggio è scadente: Il bucato diventa grigio.

- Per un lungo periodo di tempo, è stata usata una quantità insufficiente di detersivo. >>> *Usare la quantità consigliata di detersivo adatta alla durezza dell'acqua e al bucato.*
- Il lavaggio è stato eseguito a basse temperature a lungo per un lungo periodo di tempo. >>> *Selezionare la temperatura corretta per il bucato da lavare.*
- Si usa una quantità insufficiente di detersivo con acqua dura. >>> *L'uso di una quantità insufficiente di detersivo con acqua dura provoca l'aderire dello sporco al bucato e questo provoca l'ingrigire dei capi nel tempo. È difficile eliminare il grigio una volta che si è formato. Usare la quantità consigliata di detersivo adatta alla durezza dell'acqua e al bucato.*
- È stato usato troppo detersivo. >>> *Usare la quantità consigliata di detersivo adatta alla durezza dell'acqua e al bucato.*
- Non si applica la regolare pulizia del cestello. >>> *Pulire il cestello regolarmente. Per farlo, vedere 7.2.*

La prestazione del lavaggio è scadente: Le macchie persistono o il bucato non è sbiancato.

- Si usa una quantità di detersivo insufficiente. >>> *Usare la quantità consigliata di detersivo adatta al bucato.*
- È stato caricato bucato in eccesso. >>> *Non caricare la lavatrice in eccesso. Caricare secondo le quantità consiglia nella tabella "Programma e consumo".*
- Sono stati selezionati programma e temperature sbagliati. >>> *Selezionare il programma e la temperatura corretti per il bucato da lavare.*
- Si usa il tipo di detersivo sbagliato. >>> *Usare detersivo originale adatto alla lavatrice.*
- Il detersivo è messo nello scomparto sbagliato. >>> *Mettere il detersivo nello scomparto giusto. Non mescolare candeggina e detersivo.*
- Non si applica la regolare pulizia del cestello. >>> *Pulire il cestello regolarmente. Per farlo, vedere 7.2.*

La prestazione del lavaggio è scadente: Sul bucato compaiono macchie oleose.

- Non si applica la regolare pulizia del cestello. >>> *Pulire il cestello regolarmente. Per farlo, vedere 7.2.*

La prestazione del lavaggio è scadente: I capi hanno un odore sgradevole.

- Tali strati di odori e batteri potrebbero essersi formati sul cestello come risultato di lavaggi continui a basse temperature e/o di programmi brevi. >>> *Lasciare il cassetto del detersivo e lo sportello della lavatrice aperti dopo ogni lavaggio. Così, un ambiente umido favorevole ai batteri non viene creato nell'elettrodomestico.*
- Non si applica la regolare pulizia del cestello. >>> *Pulire il cestello regolarmente. Per farlo, vedere 7.2.*

Colore degli abiti sbiadito.

- È stato caricato bucato in eccesso. >>> *Non caricare la lavatrice in eccesso.*
- Il detersivo in uso è umido. >>> *Tenere i detersivi chiusi in un ambiente privo di umidità e non esporli a temperature eccessive.*
- È selezionata una temperatura più alta. >>> *Selezionare il programma e la temperatura corretti secondo il tipo e il livello di sporco del bucato.*
- Non si applica la regolare pulizia del cestello. >>> *Pulire il cestello regolarmente. Per farlo, vedere 7.2.*

Non sciacqua bene.

- La quantità, la marca e le condizioni di conservazione del detersivo non sono appropriate. >>> *Usare un detersivo appropriato alla lavatrice e al bucato. Tenere i detersivi chiusi in un ambiente privo di umidità e non esporli a temperature eccessive.*
- Il detersivo è messo nello scomparto sbagliato. >>> *Se il detersivo viene messo nello scomparto pre-lavaggio sebbene non sia stato selezionato il ciclo di pre-lavaggio, la lavatrice può usare questo detersivo durante il risciacquo o la fase con l'ammorbidente. Mettere il detersivo nello scomparto giusto.*
- Il filtro della pompa è intasato. >>> *Controllare il filtro.*
- Il flessibile di scarico è piegato. >>> *Controllare il flessibile di scarico*

Ricerca e risoluzione dei problemi

Il bucato diventa duro dopo il lavaggio.

- Si usa una quantità di detersivo insufficiente. >>> *L'uso di una quantità insufficiente di detersivo per la durezza dell'acqua può far sì che il bucato diventi duro nel tempo. Usare la quantità corretta di detersivo secondo la durezza dell'acqua.*
- Il detersivo è messo nello scomparto sbagliato. >>> *Se il detersivo viene messo nello scomparto pre-lavaggio sebbene non sia stato selezionato il ciclo di pre-lavaggio, la lavatrice può usare questo detersivo durante il risciacquo o la fase con l'ammorbidente. Mettere il detersivo nello scomparto giusto.*
- Il detersivo potrebbe mescolarsi con l'ammorbidente. >>> *Non mescolare ammorbidente e detersivo. Lavare e pulire il dosatore con acqua calda.*
- Non si applica la regolare pulizia del cestello. >>> *Pulire il cestello regolarmente. Per farlo, vedere 7.2.*

Il bucato non odora come l'ammorbidente.

- Il detersivo è messo nello scomparto sbagliato. >>> *Se il detersivo viene messo nello scomparto pre-lavaggio sebbene non sia stato selezionato il ciclo di pre-lavaggio, la lavatrice può usare questo detersivo durante il risciacquo o la fase con l'ammorbidente. Lavare e pulire il dosatore con acqua calda. Mettere il detersivo nello scomparto giusto.*
- Il detersivo potrebbe mescolarsi con l'ammorbidente. >>> *Non mescolare ammorbidente e detersivo. Lavare e pulire il dosatore con acqua calda.*
- Non si applica la regolare pulizia del cestello. >>> *Pulire il cestello regolarmente. Per farlo, vedere 7.2.*

Residui di detersivo nel cassetto del detersivo.

- Il detersivo è posto in un cassetto bagnato. >>> *Asciugare il cassetto dosatore prima di mettervi il detersivo.*
- Il detersivo potrebbe essersi inumidito. >>> *Tenere i detersivi chiusi in un ambiente privo di umidità e non esporli a temperature eccessive.*
- La pressione dell'acqua è bassa. >>> *Controllare la pressione dell'acqua.*
- Il detersivo nello scomparto del lavaggio principale potrebbe essersi bagnato con l'acqua del pre-lavaggio. I fori dello scomparto del detersivo sono bloccati. >>> *Controllare i fori e pulirli se sono intasati.*
- C'è un problema con le valvole del cassetto del detersivo. >>> *Contattare l'agente autorizzato per l'assistenza.*
- Il detersivo potrebbe mescolarsi con l'ammorbidente. >>> *Non mescolare ammorbidente e detersivo. Lavare e pulire il dosatore con acqua calda.*
- Non si applica la regolare pulizia del cestello. >>> *Pulire il cestello regolarmente. Per farlo, vedere 7.2.*

È rimasto del detersivo nel bucato.

- È stato caricato bucato in eccesso. >>> *Non caricare la lavatrice in eccesso.*
- Sono stati selezionati programma e temperature sbagliati. >>> *Selezionare il programma e la temperatura corretti per il bucato da lavare.*
- È stato usato il detersivo sbagliato. >>> *Selezionare il detersivo giusto per il bucato da lavare.*
- Non si applica la regolare pulizia del cestello. >>> *Pulire il cestello regolarmente. Per farlo, vedere 7.2.*

Si forma troppa schiuma nella lavatrice.

- Vengono usati detersivi non corretti per la lavatrice. >>> *Usare detersivi appropriati per la lavatrice.*
- Si usa una quantità eccessiva di detersivo. >>> *Usare solo la quantità sufficiente di detersivo.*
- Il detersivo è stato conservato in condizioni non corrette. >>> *Conservare il detersivo in un luogo chiuso e asciutto. Non conservare in luoghi eccessivamente caldi.*
- Alcuni tipi di bucato a rete, come il tulle, possono formare troppa schiuma a causa della loro composizione. >>> *Usare quantità inferiori di detersivo per questo tipo di bucato.*
- Il detersivo è messo nello scomparto sbagliato. >>> *Mettere il detersivo nello scomparto giusto.*
- L'ammorbidente viene aspirato prima. >>> *Potrebbe esserci un problema nelle valvole o nel dosatore del detersivo. Contattare l'agente autorizzato per l'assistenza.*
- Non si applica la regolare pulizia del cestello. >>> *Pulire il cestello regolarmente. Per farlo, vedere 7.2.*

Ricerca e risoluzione dei problemi

La schiuma fuoriesce dal cassetto del detersivo.

- È stato usato troppo detersivo. >>> *Mescolare un cucchiaino di ammorbidente e mezzo litro di acqua e versare nello scomparto principale del cassetto per il detersivo.*
- Mettere il detersivo nell'elettrodomestico secondo il programma e i carichi massimi indicati nella tabella "Programma e consumo". Se si usano additivi chimici (agenti di rimozione macchie, candeggine, ecc.), ridurre la quantità di detersivo.

Il bucato resta bagnato alla fine del programma

- Potrebbe essersi formata schiuma in eccesso e potrebbe essersi attivato un sistema di assorbimento schiuma a causa del troppo detersivo usato. >>> *Usare la quantità di detersivo consigliata.*
- Se la biancheria non è disposta in maniera uniforme nel cestello, la lavatrice non eseguirà la fase della centrifuga, per evitare danni alla lavatrice e al suo ambiente. Ridisporre la biancheria ed eseguire una nuova centrifuga.



Se non si riesce ad eliminare il problema nonostante si siano rispettate le istruzioni in questa sezione, consultare il rivenditore o l'agente autorizzato per l'assistenza. Non cercare mai di riparare il prodotto da soli.

