

Comfee'

LAVATRICE

MANUALE DI ISTRUZIONI
MFA508311
MFA5010311

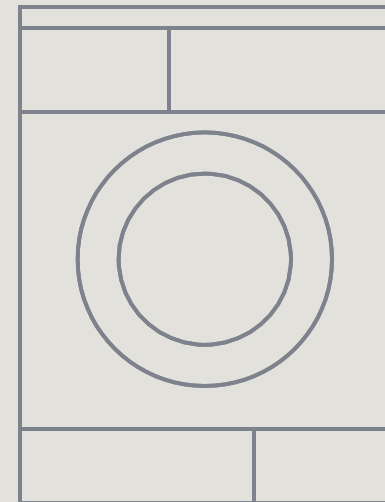

Leggere attentamente questo manuale prima di utilizzare l'apparecchio

CE

INFORMAZIONI GENERALI

Grazie per aver scelto questa lavabiancheria.

Questo manuale di istruzioni include informazioni importanti per quanto riguarda l'installazione, il funzionamento e la manutenzione della vostra lavabiancheria.

Si prega di leggere attentamente questo manuale per garantire il buon funzionamento della lavabiancheria e per prolungarne la sua durata. La garanzia non si applica in caso di malfunzionamenti o perdite derivanti dalla mancata osservanza delle precauzioni di sicurezza, delle istruzioni per l'installazione e per il funzionamento. Si prega di tenere questo manuale in un luogo sicuro per ogni eventuale necessità futura. In caso di dubbio è consigliabile contattare il centro assistenza più vicino o un rivenditore autorizzato.

■ Consigli per un uso ecologico.

-In caso di smaltimento della macchina, vi raccomandiamo di attenervi scrupolosamente a quanto stabilito dalle autorità locali in materia di smaltimento rifiuti. Tagliare il cavo elettrico al fine di renderlo inutilizzabile. Smontare lo sportello di carico per evitare che bambini e animali restino intrappolati all'interno della macchina.

-Non utilizzare una quantità eccessiva di detersivo.

-Smacchiatori chimici e candeggianti possono essere utilizzati per pre-trattare le macchie sui capi solo quando davvero necessario.

AVVERTENZE PER LA SICUREZZA

■ Prima di utilizzare questa macchina

- I materiali di imballaggio possono essere pericolosi per i bambini. Si prega di tenere tutti i materiali di imballaggio (sacchetti di plastica, polistirolo, ecc), lontano dalla portata dei bambini.
- La lavatrice non deve essere installata in ambienti molto umidi né in ambienti contenenti gas esplosivi o caustici.
- Assicurarsi che l'allacciamento alla rete idrica e alla rete di alimentazione elettrica vengano effettuati da un tecnico qualificato in conformità alle istruzioni fornite dal produttore (vedere a pagina 7 "Istruzioni per l'installazione della macchina") e secondo le norme di sicurezza locali.
- Prima di utilizzare questa macchina, tutti gli imballi e i bulloni di trasporto devono essere rimossi. In caso contrario, la lavatrice può essere gravemente danneggiata durante il lavaggio (vedere a pagina 6 "Rimozione dei bulloni di trasporto").
- Prima di effettuare il primo lavaggio, eseguire un ciclo di lavaggio a vuoto (vedere a pagina 14 "Primo lavaggio").

■ Precauzioni per la sicurezza

- Estrarre la spina dalla presa di corrente prima di ogni operazione di pulizia o manutenzione.
- Assicurarsi che le tasche degli indumenti siano state svuotate.
- Oggetti appuntiti e/o rigidi, come monete, spille, chiodi, viti, sassi, ecc. possono causare gravi danni alla macchina.
- Staccare la spina e chiudere il rubinetto di alimentazione dell'acqua dopo aver utilizzato la macchina.
- Verificare se l'acqua all'interno del cestello è stata scaricata prima di aprire lo sportello. Non aprire lo sportello se vi è acqua visibile.
- Animali domestici e bambini potrebbero entrare nella lavatrice. Controllare prima di iniziare ogni operazione.
- Il vetro dello sportello può diventare molto caldo durante il funzionamento. Tenere i bambini e gli animali domestici lontano in tale frangente.
- Questa macchina non è stata concepita per l'utilizzo da parte di soggetti (bambini inclusi) con ridotte capacità fisiche, sensoriali o mentali, o soggetti che non siano in grado di utilizzarla se non con la supervisione o secondo le istruzioni di utilizzo della macchina fornite da una persona responsabile della loro sicurezza.
- Assicurarsi che i bambini non giochino con la macchina.
- Non tentate di riparare la macchina da soli. La macchina può danneggiarsi o andare incontro a problemi di più grossa entità se la riparazione viene effettuata da personale inesperto o non qualificato.
- Se la spina (o il cavo di alimentazione) è danneggiata, essa dovrà essere sostituita dal produttore o da un tecnico al fine di evitare ogni pericolo.
- Assicurarsi che tensione e frequenza di alimentazione elettrica siano quelle specificate dal produttore per questa lavabiancheria.

AVVERTENZE PER LA SICUREZZA

- Non utilizzare prese di corrente con portata nominale inferiore a quella della lavabiancheria. Non estrarre mai la spina con le mani bagnate.
- Per garantire la vostra sicurezza, la spina del cavo di alimentazione deve essere inserita in una presa con messa a terra. Assicurarvi che la vostra presa sia dotata di presa a terra e sia in condizioni ottimali.
- Questa macchina deve essere riparata solo da un centro di assistenza autorizzato e solo con ricambi originali.

■ Precauzioni per un uso sicuro della lavabiancheria

- La macchina può essere allacciata alla rete dell'acqua fredda nonché, dove consentito, anche alla rete dell'acqua calda.
- La lavabiancheria è stata concepita solo per uso domestico e prevede il trattamento di indumenti adatti al lavaggio meccanico.
- E' assolutamente vietato l'utilizzo di solventi infiammabili, esplosivi o tossici. Benzina, alcool ecc. non devono essere utilizzati come detersivi. Utilizzare esclusivamente detersivi specifici per lavatrice, in particolare per macchine a tamburo.
- Non lavare tappeti.
- I bambini non devono giocare con la lavabiancheria.
- Tenere gli animali domestici lontano dalla lavabiancheria.
- Attenzione a non scottarsi quando la lavabiancheria scarica l'acqua di lavaggio a temperatura elevata.
- Non aggiungere manualmente acqua durante la il ciclo di lavaggio.
- Una volta che il programma è completato, ruotare la manopola programmi in posizione "SPENTO" oppure scollegare la macchina dalla rete di alimentazione elettrica prima di aprire lo sportello.
- Ricordarsi di chiudere il rubinetto dell'acqua e scollegare l'alimentazione elettrica una volta che il ciclo di lavaggio è terminato.

■ Proteggere l'integrità della lavabiancheria.

- Non salire e sedersi sul top della macchina.
- Non appoggiarsi allo sportello della macchina quando è aperto.
- Non chiudere lo sportello con forza eccessiva. Se si presentassero difficoltà nella chiusura dello sportello, controllare che il carico non sia eccessivo o non uniformemente distribuito.

■ Avvertenze per la movimentazione e il trasporto della macchina.

- I bulloni di trasporto che bloccano il cestello devono essere reinstallati da una persona esperta.
- L'acqua ancora presente internamente deve essere scaricata.
- Maneggiare con cura. Il sollevamento va fatto dal fondo; non sollevare facendo leva su parti sporgenti della macchina, in particolare le manopole o lo sportello.

DESCRIZIONE DELLA LAVABIANCHERIA

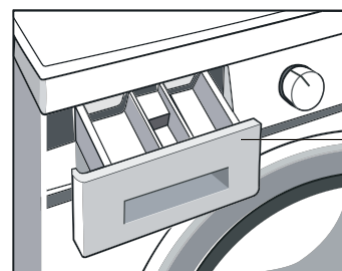
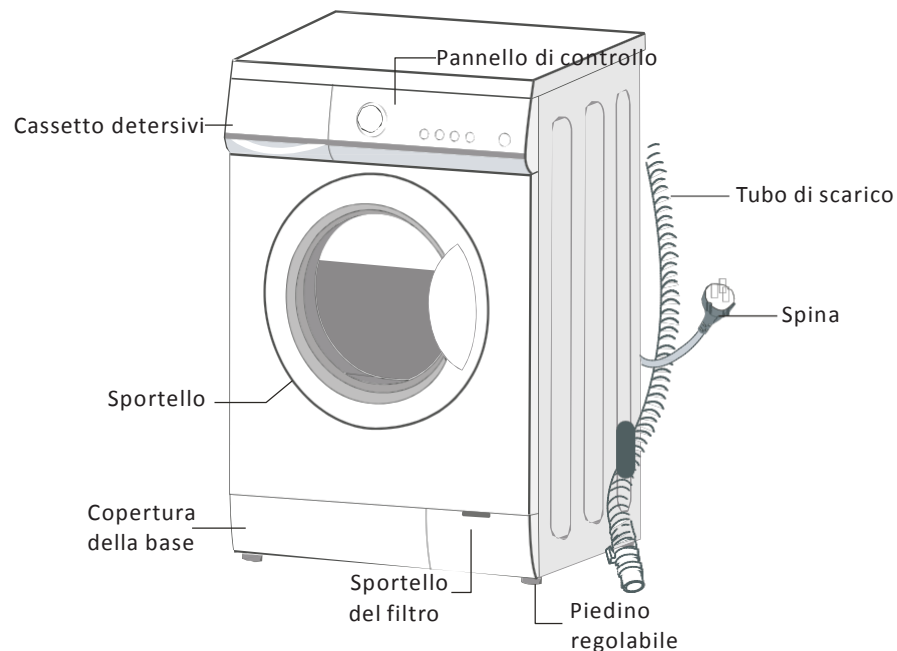

Cassetto detersivi
Vista posteriore

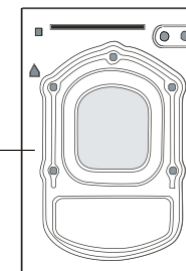

Tappi per i fori dei bulloni di trasporto



Tubo di allacciamento alla rete idrica C



Tubo di allacciamento alla rete idrica H (opzionale)



Curva di sostegno del tubo di scarico

INSTALLAZIONE DELLA LAVABIANCHERIA

■ Disimballaggio la lavatrice

Togliere i materiali di imballaggio della lavabiancheria e verificare che non ci siano eventuali danni occorsi durante il trasporto. Assicurarsi inoltre che tutti gli elementi accessori (come indicato nella pagina 5) siano presenti. Nel caso vi siano evidenti danni causati durante il trasporto o nel caso in cui mancassero elementi accessori contattare immediatamente il rivenditore.

■ Smaltimento dei materiali di imballaggio

I materiali di imballaggio di questa macchina possono essere pericolosi per i bambini. Si prega di smaltirli in modo corretto ed evitare che vengano maneggiati dai bambini. Si prega di smaltire i materiali di imballaggio secondo le normative previste dalle autorità locali. Ove possibile, non smaltite i materiali nei normali contenitori dei rifiuti indifferenziati.

■ Rimozione dei bulloni di trasporto

Prima di utilizzare la lavabiancheria, i bulloni di trasporto posti nella parte posteriore della macchina devono essere rimossi. Eseguire le seguenti operazioni per rimuovere i bulloni:

1. Allentare tutti i bulloni con una chiave inglese e quindi svitarli asportandoli completamente.
2. Chiudere i fori rimasti con i tappi in dotazione inclusi tra gli accessori.
3. Conservare i bulloni di trasporto per un eventuale utilizzo futuro.

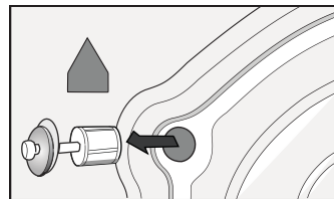

■ Scelta del luogo di installazione.

Prima di installare la lavabiancheria, verificate che l'ambiente abbia le seguenti caratteristiche:

- Pavimento o base d'appoggio rigida, asciutta, e orizzontale (in caso di una qualsiasi pendenza, fare riferimento alla figura "Regolazione dei piedini").
 - Non esporre la macchina alla luce solare diretta.
 - Assicurarsi che l'ambiente abbia sufficiente ventilazione.
 - Utilizzare in ambienti con temperatura superiore a 0°C.
 - Tenere lontano da sorgenti di calore quali carbone o gas.
- Assicurarsi che la macchina non poggi sul cavo di alimentazione.
Non installare la lavabiancheria su tappeti o moquette.

■ Regolazione dei piedini

1. Prima di tutto, verificare che i piedini regolabili siano ben fissati alla lavabiancheria. In caso contrario, avvitarli completamente nelle loro posizioni originali manualmente o con l'aiuto di una chiave inglese.

2. Dopo aver posizionato la lavabiancheria, premere in successione sui 4 angoli del coperchio superiore: se la macchina non è stabile, allora i piedini devono essere regolati.

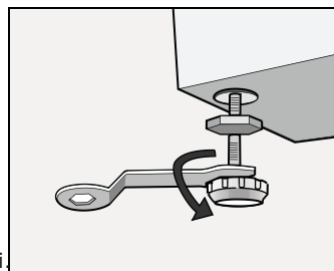

INSTALLAZIONE DELLA LAVABIANCHERIA

3. Assicurarsi della posizione della macchina. Allentare il dado con una chiave inglese e girare il piedino manualmente fino a che non sia a diretto contatto con il pavimento. Premere il piedino con una mano e fissare il contro-dado saldamente con l'altra mano nella posizione prima regolata.

4. Dopo la regolazione, premere nuovamente dall'alto sui 4 angoli del coperchio per assicurarsi che la macchina sia registrata correttamente. Se fosse ancora instabile, sarà necessario ripetere i passi 2 e 3.

■ Collegamento del tubo di afflusso dell'acqua

Collegare il tubo di afflusso dell'acqua come indicato nella figura.

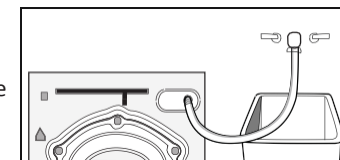

■ Tubo di afflusso dell'acqua

1. Collegare il gomito del tubo al rubinetto e fissarlo in senso orario.
2. Collegare l'altra estremità del tubo di afflusso dell'acqua alla valvola di afflusso acqua posizionata nella parte posteriore della lavabiancheria e fissarla avvitandola in senso orario.

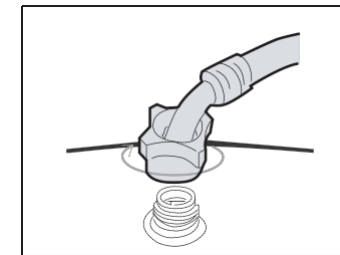

Nota: dopo aver collegato la macchina alla rete idrica, se ci fosse qualche perdita di acqua dal tubo flessibile ripetere la suddetta procedura. Per l'allacciamento alla rete idrica andrà impiegata la tipologia di rubinetto comunemente in uso. Se il rubinetto è quadrato o troppo grande sarà necessario cambiare il rubinetto standard.

■ Posizionamento del tubo di scarico dell'acqua.

Ci sono due modi per posizionare l'estremità libera del tubo di scarico dell'acqua:

1. Posizionarla per lo scarico in un lavello.

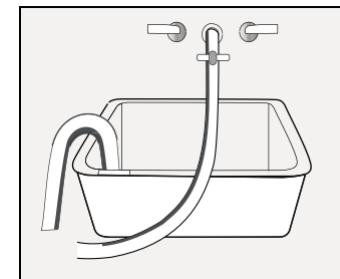

INSTALLAZIONE DELLA LAVABIANCHERIA

2. Posizionarla a un pozzetto.

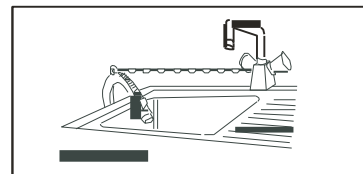
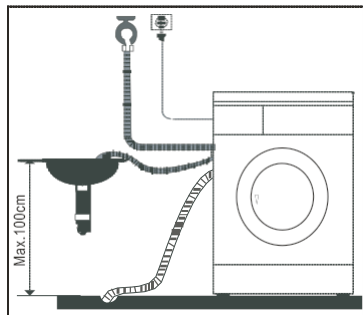

Nel posizionare il tubo di scarico fissarlo in modo appropriato al lavello con una catenella o cordicella. Posizionare il tubo di scarico in modo corretto al fine di evitare danni al pavimento causati da perdite d'acqua.

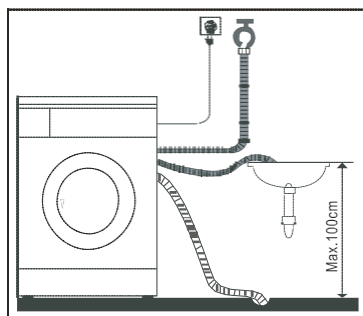

-Evitare sifoni: per uno scarico corretto l'estremità andrà posizionata a non più di 100 cm dal pavimento, evitando che sia immersa in acqua.

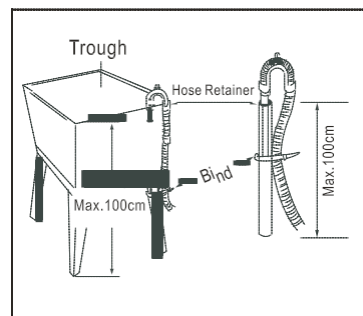

- Qualora il tubo di scarico fosse troppo lungo, non spingerlo forzatamente all'interno della lavabiancheria causando in tal modo una rumorosità anomala.

■ Allacciamento alla rete elettrica

- La potenza massima assorbita della lavabiancheria in fase di riscaldamento è di 10A: assicuratevi che il vostro impianto elettrico (corrente, tensione e cavo) sia adeguato alla portata della macchina.
- Collegare l'alimentazione a una presa dotata di messa a terra.
- Assicurarsi che la tensione di rete del vostro appartamento corrisponda a quella riportata sull'etichetta della lavatrice.
- La presa di corrente deve essere di tipo corrispondente a quello della spina in dotazione e dotata di messa a terra.
- Non collegare a una presa multipla né a una prolunga del cavo di alimentazione.
- Non inserire ed estrarre la spina con le mani bagnate.
- Quando inserite o disinserite la spina, tenerla saldamente e non tirare con forza il cavo di alimentazione.
- Se il cavo di alimentazione è danneggiato o mostra lesioni, deve essere sostituito con un ricambio originale fornito dal produttore o da un centro di assistenza specializzato.

INSTALLAZIONE DELLA LAVABIANCHERIA

⚠ ATTENZIONE

1. La presente lavabiancheria deve essere collegata elettricamente a terra. Se si verificasse un corto circuito, il collegamento di terra è in grado di ridurre il pericolo di scosse elettriche. Questa macchina è dotata di un cavo di alimentazione comprendente la spina e il filo di messa a terra.
2. La macchina deve operare in un circuito separato da quello di un qualunque altro apparecchio elettrodomestico. In caso contrario potrebbe intervenire il dispositivo salvavita del vostro impianto domestico oppure si potrebbe verificare il surriscaldamento del fuso con il rischio di incendio.

ISTRUZIONI PER L'USO

■ Avvertenze generali prima di effettuare il lavaggio

Si prega di leggere queste istruzioni con attenzione per evitare problemi alla lavabiancheria e danni agli indumenti.

Controllare se i capi colorati possono scolorirsi.

Inumidire un angolo di un asciugamano bianco con il detersivo per lavatrice, e con questo sfregare un punto nascosto degli indumenti colorati e verificare se rimangono sull'asciugamano tracce di colore.

Scarpe o altri capi che scoloriscono e stingono facilmente vanno lavati separatamente.

In caso di macchie su maniche, colletti e tasche, è consigliabile strofinarle delicatamente con una spazzola e detersivo liquido, prima di introdurli in lavatrice: in tal modo si avrà un migliore risultato del lavaggio. Attenzione ai tessuti sensibili alla temperatura: essi devono essere lavati come indicato sulle relative etichette; diversamente potrebbero cambiare colore o deformarsi.

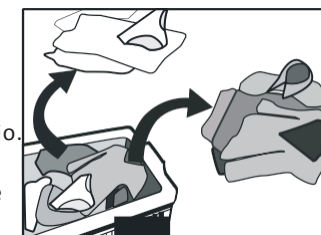

Da evitare:

Non lasciare i panni da lavare in lavatrice per un lungo periodo di tempo. Altrimenti si possono formare muffa e macchie. Si consiglia quindi di lavare i capi in tempi brevi. I capi possono anche subire variazioni di colore o possono anche deformarsi se non vengono lavati secondo le temperature indicate dalle relative etichette.

Capi che non possono essere lavati in lavatrice.

Alcuni indumenti si possono deformare se immersi in acqua: cravatte, gilet, capi in tessuto jeans, maglie ecc. possono restringersi se immersi in acqua; capi in tessuti misti e sintetici possono altresì subire modifiche.

INSTALLAZIONE DELLA LAVABIANCHERIA

Anche alcuni capi in cotone e lana, o con inserti di seta, capi di pellicceria o con inserti di pelliccia; capi che si decolorano molto facilmente.

Capi con decorazioni, abiti lunghi e abiti tradizionali sono prodotti che tendono a scolorirsi facilmente.

Non lavare capi sprovvisti di etichetta con indicazioni di lavaggio e di composizione del tessuto.

Non lavare i vestiti macchiati con solventi come benzina, petrolio, benzene, altri diluenti chimici o alcool.

Prestare attenzione alla scelta dei detersivi.

Utilizzare detersivi con bassa produzione di schiuma, e appositamente studiati per l'utilizzo in lavatrice. Selezionare anche quelli più adatti al tipo di tessuti da lavare (cotone, fibre sintetiche, capi delicati, lana, ecc.), ai capi colorati, alla temperatura di lavaggio, e ai gradi e tipi di sporco. Una schiuma eccessiva può traboccare dal cassetto di alimentazione, e provocare danni o altri problemi.

I candeggianti possono danneggiare i capi, se ne consiglia quindi un uso limitato.

I detersivi in polvere possono facilmente lasciare residui sugli indumenti e potrebbero generare cattivi odori. Essi quindi devono essere accuratamente risciacquati.

Un'eccessiva quantità di detersivo potrebbe non essere disciolta completamente, specie se la temperatura dell'acqua non è molto alta: in tal caso residui di detersivo possono rimanere sui capi, nei tubi e nella lavatrice provocando cattivi risultati di lavaggio.

Il dosaggio della quantità di detersivo andrebbe scelto in funzione del peso degli indumenti caricati, del grado di sporco, e in base alla durezza dell'acqua della vostra zona. A tal proposito se non siete a conoscenza del grado di durezza dell'acqua del vostro comune potete rivolgervi al vostro acquedotto.

Avvertenza:

Conservate i detersivi in un luogo asciutto e fuori dalla portata dei bambini.

■ Controlli da effettuare prima del lavaggio.

Svuotare le tasche di ogni capo.

Verificare sempre le tasche dei vestiti da lavare, e vuotarle; controllare che non vi siano oggetti rigidi quali accessori in metallo e monete, altrimenti la lavabiancheria potrebbe danneggiarsi o potrebbero verificarsi anomalie nel funzionamento.

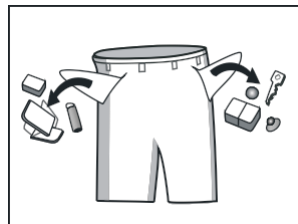

Verificare le caratteristiche dei capi da lavare secondo le seguenti indicazioni:

Tipologia dei simboli relativi alla cura e al trattamento dei capi: i capi da lavare sono classificati in: cotone, fibre miste, fibre sintetiche, seta, lana e fibre artificiali.

INSTALLAZIONE DELLA LAVABIANCHERIA

Colore: Differenziare i capi bianchi da quelli colorati. I capi colorati, specie se nuovi, devono essere lavati separatamente.

Dimensioni: si consiglia di lavare insieme capi di diverse dimensioni al fine di migliorare l'efficacia di lavaggio.

Delicati: i capi delicati devono essere lavati separatamente. Selezionare il programma delicato per i capi nuovi in pura lana, tende e capi in seta.

Controllare sempre le etichette su tutti i capi da lavare.

Spiegare bene i capi prima di inserirli in lavatrice. I ganci delle tende vanno rimossi prima del lavaggio.

Le decorazioni sui capi possono danneggiare la macchina. Per quanto concerne gli abiti con bottoni o ricami essi vanno voltati prima del lavaggio.

Cerniere e bottoni:

Cerniere, bottoni e ganci devono essere chiusi o allacciati prima dell'introduzione in lavatrice. I nastri devono essere annodati o legati insieme.



Si suggerisce di mettere i reggiseni in un sacco per biancheria o in una federa per cuscini per evitare che ganci o fili d'acciaio si stacchino infilandosi nel cestello danneggiando la macchina. Anche capi delicati come tende in pizzo, camicie con pizzi, indumenti di piccole dimensioni (calzini, fazzoletti, nastri, ecc) andrebbero introdotti in una rete per il lavaggio.

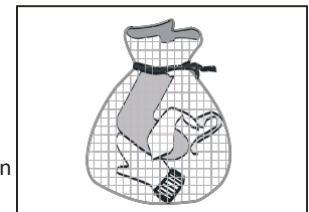

Quando si lava da solo un capo grosso e pesante, come un accappatoio, jeans, giubbotti imbottiti ecc, possono verificarsi sbilanciamenti. Per evitare questo problema si suggerisce di aggiungere uno o due altri capi in modo che la centrifuga avvenga in modo bilanciato.

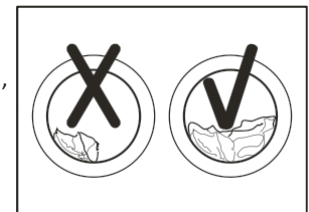

Rimuovere incrostazioni e macchie di fango e peli di animali dagli abiti.

Questi elementi potrebbero danneggiare i capi e l'attrito potrebbe arrecare disturbo alla fase di lavaggio.

Come proteggere la pelle dei bambini.

Articoli per bambini (abiti e asciugamani), compresi tovaglioli e bavette, devono essere lavati separatamente. Se sono lavati insieme agli abiti degli adulti, possono essere infettati. Aumentare il numero dei risciacqui aiuta a garantire una pulizia approfondita e l'eliminazione di ogni residuo di detersivo.

Si consiglia di pre-trattare a mano calze bianche, colletti e polsini ecc., prima del lavaggio in lavatrice per ottenere migliori risultati.

Utilizzare detersivi in polvere o liquidi. Nel caso in cui si utilizzasse del sapone, esso potrebbe lasciare tracce sui vestiti.

INSTALLAZIONE DELLA LAVABIANCHERIA

Prelavaggio dei capi in cotone

Le lavatrici di ultima generazione e i moderni detersivi sono concepiti per ottenere risultati perfetti risparmiando allo stesso tempo energia, acqua, tempo e detersivo. Tuttavia se i capi di cotone sono particolarmente sporchi, si consiglia una fase di prelavaggio con detersivo a base di albume. Controllare il quantitativo del carico: Non caricare eccessivamente la lavabiancheria, per non diminuire l'efficacia del lavaggio. Verificare il carico massimo della vostra lavabiancheria in base alla tabella

Maximum Loading Capacity	
	5.0kg
Cotone	5.0kg
Sintetici	2.5kg
Lana	1.5kg

I capi che si sfilacciano facilmente andrebbero voltati prima del lavaggio e andrebbero lavati separatamente altrimenti potrebbero lasciare pelucchi sugli altri capi. Capi di colore nero e capi in cotone vanno lavati separatamente poiché possono stingere facilmente gli altri indumenti. Verificare prima del lavaggio.

Non lavare in lavatrice materiali impermeabili (tute da sci, capi con parti esterne in plastica, tende in materiale plastico).

I tessuti in fibra impermeabile non possono inzupparsi d'acqua, e quindi non ne è consigliato il lavaggio in macchina, onde evitare una possibile tracimazione dell'acqua, o forti vibrazioni durante il lavaggio e la centrifuga, e gli stessi potrebbero danneggiarsi (tute da sci, tende in plastica, tovaglie in plastica, ombrelli, sacchi sintetici, teli di copertura per automobili, sacchi a pelo, ecc.)

Avvertenze per lo scarico

Capi normali: l'acqua di lavaggio normalmente viene scaricata completamente.
Capi impermeabili: l'acqua di lavaggio potrebbe essere non completamente scaricata, restando intrappolata negli indumenti, e causare forti vibrazioni durante la fase di centrifugazione.

INSTALLAZIONE DELLA LAVABIANCHERIA

Descrizione del pannello di controllo

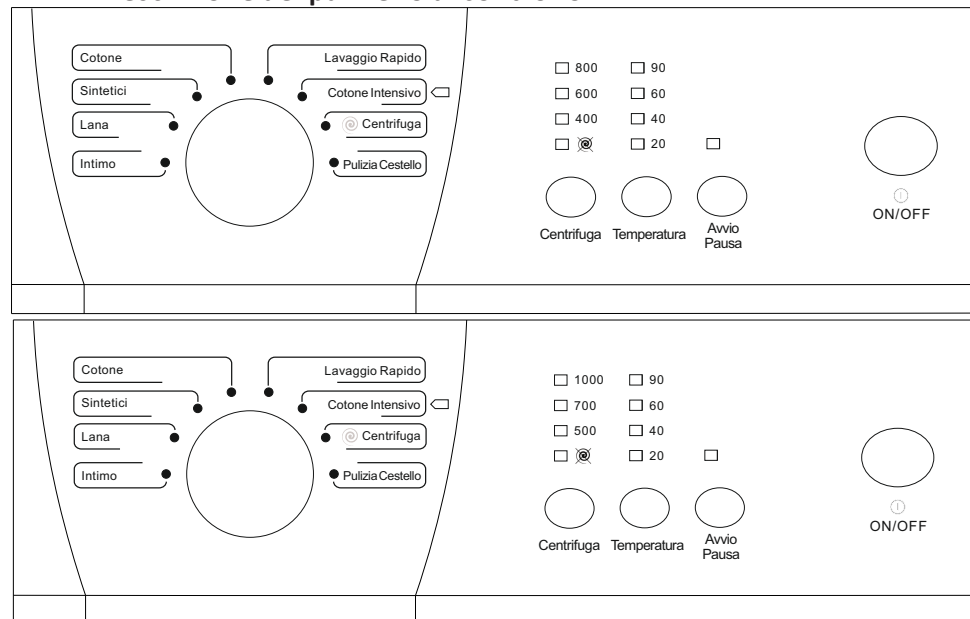

Note: La gamma di velocità di selezione come la tabella seguente:

Centrifuga Max	Step di Velocità
800 RPM	0-400-600-800
1000 RPM	0-500-700-1000

Selettore programmi

Ci sono 8 tipi di funzioni di selezione lavaggio a display. Ad esempio:

Cotone: Con le relative selezioni di temperatura: 20, 40, 60, 90 C, Freddo

Lavaggio Rapido: 20, 40 C, freddo

Sintetici: 20, 40, 60 C, freddo.

Cotone Intensivo: 20, 40, 60, 90 C, freddo

Lana: 20,40 C, freddo

Centrifuga

Intimo: 20, 40, 60, 90 C, freddo

Pulizia Cestello: 90 C

Freddo: Quando i LED di Temperatura sono tutti spenti

Note:

1. Il pannello di controllo in figura qui sopra è solo di riferimento, fare riferimento al prodotto reale come standard.
2. Il pannello di controllo potrebbe essere cambiato senza preavviso scritto.

INSTALLAZIONE DELLA LAVABIANCHERIA

■ Primo lavaggio

Prima di utilizzare la macchina è necessario eseguire un lavaggio a vuoto seguendo le seguenti procedure:

1. Collegare la macchina all'alimentazione elettrica e aprire il rubinetto di afflusso dell'acqua;
2. Mettere una piccola quantità di detersivo nella vaschetta e richiudere il cassetto.
3. Selezionare con la manopola il programma Risciacquo.
4. Premere il tasto "Avvio / Pausa".

cassetto dei detersivi è suddiviso come segue:

I: detersivo per il pre-lavaggio;

II: Detersivo per il lavaggio principale;

ammorbidente, ammollo, candeggiante o prodotti disinfettanti.

☞ Additivi del lavaggio come ammorbidenti o amidi/impermeabilizzanti

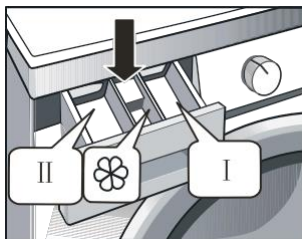

■ Come caricare il detersivo

1. Aprire completamente il cassetto
2. Inserire il detersivo per il prelavaggio nella vaschetta I (se necessario).
3. Inserire il detersivo per il lavaggio principale nella vaschetta II.
4. Inserire l'ammorbidente nella vaschetta centrale (se necessario).

Nota: Per diluire i detersivi più densi si consiglia di aggiungere un po' d'acqua per evitare che essi possano agglomerarsi e quindi ostruire le condotte di carico del cassetto causandone anche la tracimazione di acqua dallo stesso.

■ Come far funzionare la lavabiancheria

Collegare la macchina alla rete di alimentazione elettrica. Controllare che i tubi di carico e scarico dell'acqua siano collegati in modo appropriato. Aprire completamente il rubinetto di afflusso dell'acqua.

Inserire i capi da lavare, caricare il detersivo e l'amido/impermeabilizzante. Selezionare il programma appropriato e le funzioni desiderate e poi premere il pulsante "AVVIO/PAUSA".

■ Selezionare il programma di lavaggio desiderato

La procedura di lavaggio adeguata dovrebbe essere selezionata a seconda del tipo di biancheria da lavare, della quantità e del grado di sporco dei capi. Si tenga conto a questo proposito della seguente tabella relativa alle temperature di lavaggio.

90°C	Molto sporco, per capi in puro cotone o lino bianco (a esempio: tovagliette, tovaglie da tavola, asciugamani, lenzuola)
60°C	Sporco medio, lino colorato, capi in cotone e fibre sintetiche, capi che possono scolorirsi (a esempio: camicie, pigiami; capi poco sporchi, capi bianchi in puro lino (a esempio: biancheria intima)
40°-20°C o acqua fredda	Capi con grado di sporco normale (inclusi capi sintetici e in lana)

INSTALLAZIONE DELLA LAVABIANCHERIA

Come far funzionare la lavabiancheria

Innanzitutto ruotare il selettore programmi fino alla procedura di lavaggio desiderata a seconda del tipo di tessuti da lavare.

Poi selezionare la temperatura appropriata a seconda del grado di sporco.

Si noti che in linea di principio tanto più alta è la temperatura di lavaggio quanto maggiore sarà il consumo di energia.

Infine selezionare la velocità di centrifugazione. Per i tessuti normali si consiglia una centrifugazione compresa tra 800 e 1000 giri /minuto mentre per i capi delicati un regime tra 400 ~ 600 giri/minuto. Più alta è la velocità della centrifuga tanto maggiore sarà il grado di asciugatura. Tuttavia sarà maggiore anche la rumorosità. Regimi di centrifugazione elevati possono dare origine alla formazione di pieghe sui tessuti delicati e possono inoltre abbreviare la durata naturale della macchina.

ATTENZIONE: al fine di proteggere i capi delicati si consiglia sempre di utilizzare il regime di centrifuga più basso. Le procedure di lavaggio dipendono dal tipo di biancheria da lavare. Segue una panoramica dei programmi disponibili:

Cotone: potete selezionare questo programma per lavare la biancheria di tutti i giorni. La durata del ciclo di lavaggio è piuttosto lunga e il ritmo molto intenso. Questo programma è consigliato per il lavaggio della biancheria di uso quotidiano come a esempio lenzuola, copri-piumini, federe, biancheria intima ecc.

Sintetici: potete selezionare questo programma per lavare capi delicati. Il ciclo di lavaggio è più breve rispetto al programma "cotone" e il ritmo di lavaggio è più delicato. E' consigliato per i capi in fibre sintetiche come a esempio: camicie, giacche, capi misti. Per quanto riguarda le tende e i tessuti in pizzo si consiglia di selezionare il programma "Sintetici 40°C". Per i tessuti a maglia la quantità di detersivo deve essere limitata per evitare rilassamenti dei tessuti e la formazione eccessiva di schiuma.

Lana: potete selezionare questo programma per lavare capi in lana dichiarati "lavabili in lavatrice". Scegliere la temperatura di lavaggio secondo quanto indicato sull'etichetta presente sui capi da lavare. Inoltre, utilizzare un detersivo specifico per il lavaggio di capi in lana.

Intimo: potete selezionare questo programma per lavare i capi delicati. Il ritmo di lavaggio è più delicato e il regime di centrifuga più basso rispetto al programma "Sintetici". E' particolarmente consigliato per articoli che necessitano un lavaggio efficace ma meno intenso.

Lavaggio Rapido: questo programma è indicato per il lavaggio di capi nuovi o poco sporchi in modo veloce.

Cotone Intensivo: Per aumentare l'effetto di lavaggio, la durata complessiva del lavaggio viene incrementata. Si consiglia di utilizzare per indumenti di neonati o di persone con la pelle soggetta a reazioni allergiche.

Centrifuga: Procedura di sola centrifuga. Detersivi o acqua di risciacquo devono essere scaricati prima di avviare questa modalità.

Pulizia Cestello: Questo ciclo è appositamente studiato per pulire il cestello. Effettua un lavaggio di sterilizzazione a 90°C. Quando viene eseguito questo ciclo, non è possibile tenere capi e indumenti nel cestello. Se viene utilizzato un agente sbiancante al cloro, l'effetto di pulizia del cestello sarà migliore.

INSTALLARE LA LAVABIANCHERIA

Funzione Anti-Schiuma: Un produzione eccessiva di schiuma può verificarsi per colpa di dosi eccessive di detersivo, ed interesserà gli effetti di lavaggio e risciacquo. La procedura di verifica viene effettuata automaticamente e, se ritenuto necessario, verrà automaticamente impostata la funzione Anti-Schiuma.

Disattivazione dei segnali acustici: Per disattivare i segnali acustici, dopo aver avviato la macchina, premere il tasto "Temperatura" Per 3 secondi

Per ripristinare i segnali acustici, premere di nuovo il tasto "Temperatura" per 3 secondi.

L'impostazione selezionata viene mantenuta fino al successivo ripristino.

Tabella delle procedure di lavaggio

Procedure Description	Load(kg)	Detergent Box			Default Temp.(C)	Default Time (Min)	Default Speed(rpm)	
	5.0	Case I	Case II	Softener Case	5.0	5.0	800	1000
Quick	1.5	×	●	○	Cold	15	800	1000
Cotton Intensive	5.0	×	●	○	40	200	800	1000
Spin	5.0	×	×	×	NA	15	800	1000
Drum Clean	0	×	×	×	90	90	400	500
Cotton	5.0	×	●	○	60	130	800	1000
Synthetic	2.5	×	●	○	40	105	600	700
Wool	1.5	×	●	○	40	85	400	500
Underwear	5.0	×	●	○	40	108	800	1000

- Obbligatorio
- Opzionale
- × Non Necessario

Nota: I parametri in questa tabella sono solo di riferimento per l'utente.
I parametri reali potrebbero essere lievemente diversi rispetto a quelli indicati in tabella

MANUTENZIONE

Prima di effettuare una qualsiasi opera di manutenzione scollegare la spina dalla rete elettrica e chiudere il rubinetto di afflusso dell'acqua.



■ Pulizia e manutenzione della parte esteriore della macchina

Una corretta e appropriata pulizia della macchina può prolungarne la durata. La superficie esterna può essere pulita con detersivi neutri diluiti non abrasivi. In caso di perdita d'acqua si consiglia di utilizzare subito uno straccio umido per asciugare il pavimento. Non utilizzare strumenti appuntiti o taglienti sulla superficie esterna della macchina. Non utilizzare acido formico né solventi chimici diluiti o equivalenti in quanto potrebbero rovinare le parti verniciate della macchina.

■ Pulizia del cestello

Eventuali oggetti metallici possono lasciare tracce di ruggine nel cestello. In tal caso si consiglia di rimuoverla quanto prima senza utilizzare detersivi contenenti cloro. Non utilizzare pagliette abrasive.

■ In caso di congelamento

Qualora la lavabiancheria si fosse congelata perché la temperatura dell'ambiente è scesa sotto zero eseguire le seguenti operazioni:

1. Scollegare la macchina dalla rete di alimentazione elettrica
2. Scongellare il tubo di afflusso dell'acqua della lavabiancheria con acqua calda.
3. Staccare il tubo di afflusso dell'acqua e immergerlo in acqua calda.
4. Versare acqua calda nel cestello e attendere 10 minuti.
5. Ricollegare il tubo di afflusso dell'acqua al rubinetto e controllare che il tubo di afflusso e di scarico funzionino regolarmente.

Note: quando rimettete in funzione la macchina assicuratevi che la temperatura ambiente sia sopra lo zero.

■ Precauzioni Anti-congelamento

Se la macchina si trova in un ambiente nel quale la temperatura può scendere facilmente sotto lo zero, si consiglia di eliminare accuratamente l'acqua rimanente all'interno del tubo di scarico e in quello di afflusso.

Eliminazione delle acque residue all'interno del tubo di afflusso:

1. Chiudere il rubinetto di afflusso dell'acqua
 2. Svitare il tubo di afflusso dal rubinetto e immergere la parte terminale in un recipiente.
 3. Avviare un programma qualsiasi eccetto "solo lavaggio" o "scarico". L'acqua sarà scaricata dal tubo di scarico per circa 40 secondi.
 4. Riallacciare il tubo di afflusso al rubinetto dell'acqua.
- Rimozione dell'acqua residua nella pompa di scarico.

Al fine di evitare bruciature, la rimozione dell'acqua residua dovrebbe essere eseguita solo quando l'acqua si è raffreddata.



MANUTENZIONE

■ Pulizia del cassetto detersivi

1. Spingere la linguetta di blocco/sblocco in direzione della freccia posta sulla parte superiore della vaschetta dell'ammorbidente.

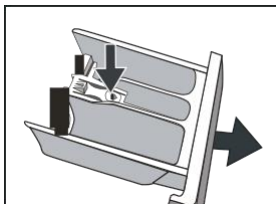

2. Sollevare la linguetta e sollevare il coperchio della vaschetta dell'ammorbidente e lavare con acqua tutti i fori di ingresso e deflusso.

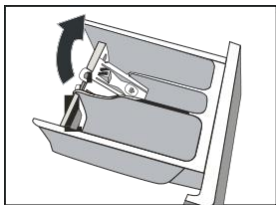

3. Riposizionare il coperchio della vaschetta dell'ammorbidente e spingere il cassetto nella sua sede consueta.

■ Pulizia del filtro di afflusso

Il filtro di afflusso deve essere pulito qualora l'acqua affluisca con difficoltà quando il rubinetto è aperto. Pulizia del filtro del rubinetto:

1. Chiudere il rubinetto

2. Selezionare un programma qualsiasi eccetto "Solo lavaggio" o "Scarico".

3. Premere il tasto "AVVIO/PAUSA" e far funzionare il programma per almeno 40 secondi.

4. Rimuovere il tubo di afflusso dal rubinetto dell'acqua.

5. Lavare il filtro con acqua corrente.

6. Riallacciare il tubo di afflusso al rubinetto.

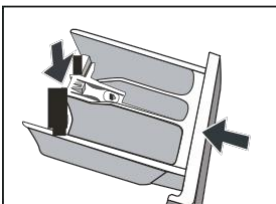

Pulizia del filtro sull'attacco della lavabiancheria:

1. Svitare il tubo di afflusso dalla parte posteriore della macchina.

2. Estrarre il filtro con una pinza a punte lunghe e quindi reinstallarlo dopo averlo lavato.

3. Ricongiungere il tubo di afflusso.

4. Aprire il rubinetto dell'acqua e assicurarsi che non ci siano perdite.

5. Chiudere il rubinetto.

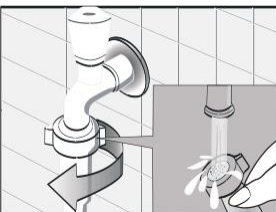

Note: in linea di principio il filtro del rubinetto andrebbe lavato per primo e subito dopo andrebbe lavato il filtro della lavabiancheria. Se si lava solo il filtro della lavabiancheria andranno poi seguite le istruzioni 1-3 relative alla pulizia del filtro del rubinetto

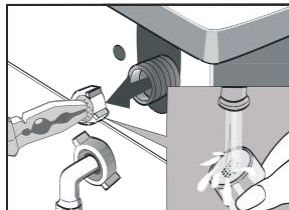
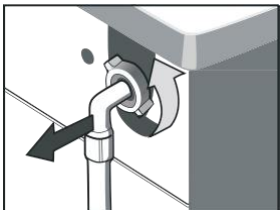

MANUTENZIONE

⚠ ATTENZIONE

Scollegare la macchina dalla rete di alimentazione elettrica prima di effettuare ogni operazione di pulizia per evitare scosse elettriche.

Dopo aver utilizzato la lavabiancheria, staccare il cavo di alimentazione elettrica, chiudere accuratamente lo sportello per evitare che i bambini si chiudano accidentalmente le dita.

■ Rimozione di corpi estranei

Filtro della pompa di scarico:

Il filtro della pompa di scarico può essere ostruito da residui di lavaggio (fili dei tessuti a esempio) e da piccoli corpi estranei. Pulire il filtro periodicamente per garantire le normali operazioni di scarico dell'acqua.

⚠ ATTENZIONE

Prima di aprire e pulire il filtro della pompa di scarico assicurarsi che la macchina abbia scaricato completamente l'acqua. Prestare attenzione se l'acqua presente nella macchina è calda.

Importante

A seconda del grado di sporco e della frequenza dei cicli, è necessario controllare e pulire il filtro più o meno frequentemente.

La pompa deve essere ispezionata se la macchina non scarica e / o non centrifuga;

La lavabiancheria produce un rumore anomalo durante lo scarico, nel caso siano presenti oggetti come spille, monete, etc, che bloccano la pompa.

Procedere come segue:



1 Scollegare l'apparecchio;

2 Se necessario, attendere che l'acqua si sia raffreddata.

3 Aprire il pannello di servizio. Montare una bacinella per raccogliere eventuali fuoriuscite.

4 Quando l'acqua smette di fuoriuscire, svitare il coperchio della pompa e rimuoverla.

5 Rimuovere eventuali oggetti dalla pompa facendola ruotare.

6 Riavvitare il coperchio della pompa.

7 Chiudere il pannello di servizio.

Attenzione: Quando l'apparecchio è in uso, a seconda del programma selezionato, può essere presente acqua calda nella pompa. Non rimuovere il coperchio della pompa durante un ciclo di lavaggio, attendere sempre fino a quando l'apparecchio ha terminato il ciclo di lavaggio, ed è vuoto. Quando si sostituisce il coperchio, assicurarsi che sia riavvitato saldamente in modo da scongiurare il rischio di perdite o di possibilità che i bambini siano in grado di manometterlo.

Guida ai guasti e soluzioni





















Anomalia	Motivo	
La lavabiancheria non si avvia		Controllare che lo sportello sia chiuso correttamente. Controllare che la spina sia correttamente inserita. Controllare che il rubinetto di afflusso dell'acqua sia aperto. Controllare che il tasto "AVVIO/PAUSA" sia premuto.
Lo sportello non si apre	E' attivata la funzione di protezione sicurezza automatica	Scollegare la macchina dalla rete di alimentazione per sbloccare la chiusura di sicurezza.
Non riscalda l'acqua	La resistenza è danneggiata o vecchia	E' possibile in ogni caso effettuare lavaggi a freddo. Contattare il servizio di assistenza.
Perdite d'acqua	Probabile connessione allentata nel tubo di afflusso	Controllare e stringere i tubi di afflusso. Pulire il tubo di scarico e rivolgersi a personale specializzato se necessario.
Perdite d'acqua dalla parte inferiore della macchina	Il tubo di afflusso non è collegato correttamente. Il tubo di scarico perde acqua	Fissare il tubo di afflusso. Sostituire il tubo di scarico
Il display non si illumina	La spina non è collegata alla rete elettrica. La scheda di controllo è guasta. Qualche filo interno può essere scollegato.	Controllare che non manchi la corrente e che la spina sia collegata correttamente alla rete elettrica. Se non si trattasse di mancanza di corrente, rivolgersi al servizio di assistenza.
Residui di detersivo nel cassetto	Il detersivo in polvere si è solidificato.	Pulire il cassetto. Utilizzare detersivi liquidi o specifici per il lavaggio in lavatrice a tamburo.
I risultati di lavaggio non sono soddisfacenti	La biancheria è troppo sporca. Quantità di detersivo insufficiente	Selezionare un programma di lavaggio adeguato. Aggiungere un'adeguata quantità di detersivo e seguire le istruzioni riportate nella confezione.
Rumori anomali e forti vibrazioni		Controllare che i bulloni di trasporto siano stati rimossi. Controllare che il pavimento sia solido e orizzontale. Controllare che non vi siano all'interno della macchina barrette o oggetti in metallo. Controllare che i piedini della macchina sia regolati in modo corretto e bilanciato. Si veda a pagina 6.

Risoluzione dei problemi

TempTempTempTemp 90° 60° 40° 20°				Motivo	Soluzione
●	●	●	X	Difetto di chiusura dello sportello	Lo sportello non è chiuso correttamente Rivolgersi al servizio di assistenza se il problema persistesse.
●	●	X	●	Problemi nell'afflusso dell'acqua durante il lavaggio (il tempo di afflusso dell'acqua supera i 5 minuti)	Il rubinetto non è aperto o l'acqua affluisce troppo lentamente. La valvola di afflusso è bloccata. Il tubo di afflusso è piegato. Possibile mancanza d'acqua Rivolgersi al servizio di assistenza se il problema persistesse.
●	●	X	X	Problemi di scarico durante il lavaggio (la procedura di scarico eccede i 7 minuti)	Il tubo di scarico è bloccato o piegato. La pompa di scarico è bloccata Rivolgersi al servizio di assistenza se il problema persistesse.
Per qualsiasi altro genere di anomalia o problema rivolgersi al servizio di assistenza.					

- Spento
- X Flash

■ Etichette riportanti le indicazioni di lavaggio

Simboli grafici	Illustrazione	Graphic Symbol	Illustration
	Lavaggio a mano		Non lavabile in lavatrice
	Lavabile sia in lavatrice sia a mano		Non lavare
	Lavare a secco		Non lavare a secco
	Lavaggio caldo a secco		Non torcere
	Candeggiare		Non candeggiare
	Asciugatura in essiccatoio		Non asciugare in essiccatoio
	Stirare		Non stirare
	Stirare a vapore		Stirare con un panno
	Temperatura media		Asciugare dopo il lavaggio
	Temperatura Max 150°C		Asciugare all'aria
			Asciugare all'ombra

Avvertenze riguardanti il collegamento elettrico

Per evitare incendi, scosse elettriche o incidenti di altro genere ricordare le seguenti norme:

-La tensione di alimentazione elettrica deve essere esclusivamente corrispondente a quella specificata sull'etichetta della macchina. Se non siete sicuri del voltaggio della vostra abitazione rivolgetevi al vostro fornitore di elettricità.

-Nella fase di riscaldamento dell'acqua, la potenza assorbita può raggiungere 10A. Assicurarsi che l'impianto elettrico e la presa di corrente siano compatibili con questa portata.

-Proteggere il cavo di alimentazione in modo corretto. Posizionarlo in modo che

-nessuno possa inciamparvi, o che non venga danneggiato da persone o cose.

-Prestare particolare attenzione alla presa di corrente. La spina della lavabiancheria deve potersi infilare agevolmente nella presa. Prestare particolare attenzione anche

alla posizione della spina. Non sovraccaricate la presa con altri elettrodomestici e non

-utilizzate prolunghie per il cavo di alimentazione: diversamente può esservi pericolo

-d'incendio o di scosse elettriche. Non tirare il cavo di alimentazione con le mani bagnate.

-Per garantire la vostra sicurezza il cavo di alimentazione deve essere inserito in una presa dotata di messa a terra a tre poli. Controllare e assicurarsi che la presa sia dotata di messa a terra.