



WF6\*B2BKWQ

# Lavatrice

## Manuale dell'utente

**immagina le possibilità**

Grazie per avere acquistato un prodotto Samsung.  
Per ricevere assistenza completa, registra il prodotto sul sito

[www.samsung.com/register](http://www.samsung.com/register)



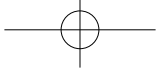

## ■ Caratteristiche della nuova lavatrice Samsung

La nuova lavatrice cambierà per sempre la tua opinione sul bucato. Grazie ai vantaggi offerti dalla nuova lavatrice Samsung, che vanno dalla grande capacità fino all'efficienza energetica, fare il bucato sarà ancora più semplice e divertente.

### ■ Rapido 15'

Non c'è tempo da perdere! Poiché le cose da fare sono sempre molte, il programma Rapido 15' ti permette di risparmiare tempo.

Ora puoi lavare i tuoi capi preferiti (fino a 2 kg) in soli 15 minuti!

### ■ Pelli Sensibili

Con la lavatrice Samsung puoi prenderti ancora più cura dei tuoi bambini grazie ai programmi di lavaggio per pelli sensibili. Questo programma riduce il rischio di irritazioni cutanee limitando al minimo i residui di detersivo nei capi lavati. Il programma prevede inoltre la classificazione dei lavaggi in diverse categorie, in modo che i bambini possano sentirsi bene nei loro vestiti freschi e puliti.

## ■ Fine Programmata

Ritarda la fine del programma fino a 19 ore, con incrementi di 1 ora a ogni pressione del tasto funzione, per una maggiore convenienza d'uso della lavatrice.

## ■ Sicurezza bambini

La funzione Sicurezza bambini impedisce che le mani dei piccoli curiosi possano rimanere intrappolate nella lavatrice. Questa funzione di sicurezza impedisce ai bambini di giocare con i tasti della lavatrice e ti avvisa in caso di attivazione.

## ■ Display grafico digitale

Il pannello di controllo con display grafico digitale è chiaro e semplice da usare. Oltre alla sua facilità d'uso, il display grafico digitale permette di regolare le varie opzioni in modo rapido e accurato per ottenere i migliori risultati di lavaggio.

Questo manuale contiene importanti informazioni riguardanti l'installazione, l'uso e la manutenzione della nuova lavatrice Samsung. Consultalo per conoscere le varie funzioni dei tasti e dei comandi del pannello di controllo, l'uso della lavatrice e avere suggerimenti per sfruttare al massimo le innovative caratteristiche e funzioni. Leggi la sezione "**Risoluzione dei problemi e codici informativi**" a pagina **34** per sapere cosa fare in caso di problemi o difficoltà nell'uso della lavatrice.

## ■ Informazioni di sicurezza

Congratulazioni per l'acquisto della tua nuova lavatrice Samsung. Questo manuale contiene importanti informazioni riguardanti l'installazione, l'uso e la manutenzione del tuo nuovo apparecchio. Ti consigliamo di leggere le informazioni qui fornite per conoscere i vantaggi offerti dalle funzioni della lavatrice.

### Istruzioni di sicurezza - Cosa sapere



Leggi attentamente questo manuale per sapere come usare in modo sicuro ed efficiente le varie funzioni e caratteristiche offerte da questa lavatrice. Tieni il manuale in un luogo sicuro vicino all'apparecchio per poterlo consultare ogniqualvolta se ne presenti la necessità. Questo apparecchio deve essere utilizzato solo per lo scopo per il quale è stato progettato, come qui descritto.

Le avvertenze e le importanti istruzioni di sicurezza riportate in questo manuale non coprono tutte le possibili condizioni e situazioni che possono verificarsi. E' responsabilità dell'utente utilizzare l'apparecchiatura con buonsenso, prestando la massima attenzione e cura in fase di installazione, manutenzione e funzionamento della lavatrice.

Poiché le seguenti istruzioni operative coprono i vari modelli disponibili, le caratteristiche della lavatrice possono differire da quelle descritte in questo manuale e non tutti i simboli di avvertenza possono essere applicabili. In caso di domande o dubbi, rivolgiti al più vicino centro di assistenza oppure ottieni le informazioni necessarie online visitando il sito [www.samsung.com](http://www.samsung.com).

### Importanti simboli di sicurezza

#### ■ Significato delle icone e dei simboli riportati in questo manuale dell'utente:

	<b>AVVERTENZA:</b> Pericoli o pratiche non sicure che possono causare <b>lesioni personali gravi, mortali e/o danni alla proprietà.</b>
	<b>ATTENZIONE:</b> Pericoli o pratiche non sicure che possono causare <b>lesioni personali e/o danni alla proprietà.</b>
	<b>NOTA</b>

**La simbologia di avvertenza ha lo scopo di prevenire eventuali lesioni personali.**

**Segui le istruzioni scrupolosamente.**

**Una volta letto, conserva il manuale in un luogo sicuro per una futura consultazione.**

Leggi tutte le istruzioni per la sicurezza prima di utilizzare l'apparecchio.

Così come per tutte le apparecchiature che usano l'elettricità e prevedono parti in movimento, sussistono potenziali pericoli. Per un utilizzo sicuro dell'apparecchio, familiarizza con le funzioni e presta attenzione durante l'uso.



## Importanti precauzioni per la sicurezza

**⚠ AVVERTENZA:** Per ridurre i rischi di incendio, scariche elettriche o lesioni personali durante l'uso della lavatrice, seguire queste fondamentali precauzioni:

Non permettere ai bambini (o agli animali domestici) di giocare con o dentro la lavatrice. Lo sportello della lavatrice non si può aprire facilmente dall'interno e bambini e animali potrebbero subire gravi lesioni se intrappolati all'interno dell'apparecchio.

Questo apparecchio non è inteso per l'uso da parte di persone (bambini di età inferiore agli 8 anni inclusi) che abbiano ridotte capacità fisiche, sensoriali o mentali, o siano prive di esperienza o conoscenza, a meno che siano state fornite loro istruzioni per un uso sicuro dell'apparecchio e dei pericoli che esso comporta. Non consentire ai bambini di giocare con l'apparecchio. La pulizia e la manutenzione dell'apparecchio non devono essere svolte da bambini senza la supervisione di un adulto.

Controllare che i bambini non giochino con questo apparecchio.

Se il cavo di alimentazione o la spina sono danneggiati devono essere sostituiti dal produttore, da un rivenditore autorizzato o da personale qualificato.

L'apparecchiatura deve essere posizionata in modo da avere facile accesso alla spina, alle prese del carico d'acqua e alle tubazioni di scarico.

Per i modelli di lavatrice dotati di fori di ventilazione alla base, verificare che non siano ostruiti da un tappeto o da altri ostacoli.

Utilizzare solo tubazioni nuove. Non riutilizzare le vecchie tubazioni.

## **⚠ AVVERTENZA: AVVERTENZE per installazioni critiche**

L'installazione di questo apparecchio deve essere eseguita da un tecnico qualificato o da un centro di assistenza.

- Il mancato rispetto di questa precauzione può causare scosse elettriche, incendio, esplosione, malfunzionamenti o lesioni.

L'apparecchiatura è pesante, prestare attenzione nel sollevarla.

Collegare il cavo di alimentazione a una presa a parete CA dedicata da 220-240 V / 50 Hz o superiore. Non utilizzare mai un cavo di prolunga.

- L'uso di prese multiple o di prolunghe può causare scosse elettriche o incendio.
- Verificare che la tensione, la frequenza e la corrente corrispondano alle specifiche dell'apparecchio. Il mancato rispetto di questa precauzione può causare scosse elettriche o incendio. Inserire saldamente la spina nella presa di corrente.

Pulire regolarmente con un panno asciutto i poli della presa elettrica rimuovendo polvere, acqua o altre sostanze estranee.

- Scollegare la spina dalla presa e pulirla con un panno asciutto.
- Il mancato rispetto di questa precauzione può causare scosse elettriche o incendio.

Inserire la spina di alimentazione nella presa a parete in modo che il cavo scenda verso il pavimento.

- Inserendo la spina nella direzione opposta, i fili elettrici all'interno del cavo potrebbero subire danni e causare scosse elettriche o incendio.

Poiché possono rappresentare un pericolo, tenere i materiali di imballaggio fuori dalla portata dei bambini.

- Se per gioco un bambino infila la testa in un sacchetto potrebbe rimanere soffocato.

Se l'apparecchio, la spina o il cavo di alimentazione sono danneggiati, rivolgersi al più vicino centro di assistenza.

Questa apparecchiatura deve essere adeguatamente collegata a terra.

Non effettuare il collegamento a terra dell'unità su condutture del gas, tubature dell'acqua in plastica o linee telefoniche.

- Il mancato rispetto di questa precauzione può causare scosse elettriche, incendio, esplosione o malfunzionamenti.
- Non collegare mai il cavo di alimentazione a una presa non collegata adeguatamente a terra e verificare in ogni caso che il collegamento sia conforme alle normative locali e nazionali.

Non installare l'apparecchio vicino a un radiatore o a materiale infiammabile.

Non installare l'apparecchio in un locale soggetto a umidità, fumi d'olio o polvere, luce solare diretta o acqua (pioggia).

Non installare l'apparecchio in un locale soggetto a basse temperature

- Il gelo può causare lo scoppio delle tubature.

Non installare l'apparecchio in un locale in cui può verificarsi una perdita di gas.

- Il mancato rispetto di questa precauzione può causare scosse elettriche o incendio.

Non utilizzare un trasformatore.

- Il mancato rispetto di questa precauzione può causare scosse elettriche o incendio.

Non utilizzare spine e cavi di alimentazione danneggiati o prese di corrente allentate.

- Il mancato rispetto di questa precauzione può causare scosse elettriche o incendio.

Non piegare o tirare eccessivamente il cavo di alimentazione.

Non torcere o annodare il cavo di alimentazione.

Non agganciare il cavo elettrico a oggetti metallici, non collocarvi sopra oggetti pesanti, non far correre il cavo tra oggetti, né spingere il cavo dietro l'apparecchio.

- Il mancato rispetto di questa precauzione può causare scosse elettriche o incendio.

Per scollegare la spina dalla presa non tirare il cavo di alimentazione.

- Scollegare l'alimentazione afferrando la spina.
- Il mancato rispetto di questa precauzione può causare scosse elettriche o incendio.

## **ATTENZIONE: PRECAUZIONI per l'installazione**

Posizionare l'apparecchio in modo che la spina elettrica sia facilmente accessibile.

- Il mancato rispetto di questa precauzione può causare scosse elettriche o incendio per una eventuale perdita di corrente.

Installare l'apparecchio su una superficie piana in grado di sostenerne il peso.

- Il mancato rispetto di questa precauzione può causare vibrazioni, spostamento, rumore o malfunzionamenti.

## **AVVERTENZA: AVVERTENZE importanti per l'uso**

Se l'apparecchio risulta allagato, chiudere immediatamente il rubinetto dell'acqua ed escludere l'alimentazione, quindi rivolgersi al più vicino centro di assistenza.

- Non toccare la spina elettrica con le mani bagnate.
- Il mancato rispetto di questa precauzione può causare scosse elettriche.

Se l'apparecchio genera un rumore anomalo, odore di bruciato o fumo, scollegare immediatamente la spina di alimentazione e rivolgersi al più vicino centro di assistenza.

- Il mancato rispetto di questa precauzione può causare scosse elettriche o incendio.

In caso di perdita di gas (come propano, GPL, ecc), ventilare immediatamente il locale senza toccare la spina elettrica. Non toccare né l'apparecchio né il cavo di alimentazione.

- Non utilizzare ventilatori o aspiratori elettrici.
- Una scintilla può causare una esplosione o un incendio.

Non lasciare che i bambini giochino dentro o sopra la lavatrice. Inoltre, in fase di smaltimento rimuovere la maniglia dello sportello dell'apparecchio.

- Se i bambini rimangono intrappolati all'interno dell'apparecchio possono morire per soffocamento.

Prima dell'uso, rimuovere i materiali di imballaggio (in spugna, styrofoam) sul fondo della lavatrice.

Non lavare capi contaminati da benzina, cherosene, benzene, diluenti per vernici, alcol o altre sostanze infiammabili o esplosive.

- Il mancato rispetto di questa precauzione può causare scosse elettriche, incendio o esplosione.

Non forzare l'apertura dello sportello della lavatrice mentre l'apparecchio è in funzione (lavaggio ad alta temperatura/asciugatura/centrifuga).

- L'eventuale fuoriuscita d'acqua può causare scottature o rischio di scivolamento sul pavimento bagnato. Il mancato rispetto di questa precauzione può causare lesioni.
- L'apertura forzata dello sportello può causare danni al prodotto o lesioni.

Non infilare la mano sotto la lavatrice mentre è in funzione.

- Il mancato rispetto di questa precauzione può causare lesioni.

Non toccare la spina elettrica con le mani bagnate.

- Il mancato rispetto di questa precauzione può causare scosse elettriche.

Non spegnere l'apparecchio durante l'uso scollegando la spina.

- Il reinserimento della spina nella presa di corrente può causare scintille, scosse elettriche o incendio.

Non consentire a bambini o disabili di utilizzare la lavatrice senza un'adeguata supervisione. Non consentire ai bambini di arrampicarsi dentro o sull'apparecchio.

- Il mancato rispetto di questa precauzione può causare scosse elettriche, scottature o lesioni.

Non inserire mani od oggetti metallici sotto la lavatrice mentre la macchina è in funzione.

- Il mancato rispetto di questa precauzione può causare lesioni.

Non scollegare l'apparecchio tirando il cavo di alimentazione. Afferrare sempre saldamente la spina ed estrarla dalla presa.

- Un cavo di alimentazione danneggiato può causare cortocircuito, incendio e/o scosse elettriche.

Non tentare di riparare, disassemblare o modificare l'apparecchiatura autonomamente.

- Non utilizzare fusibili (ad es. in rame, acciaio, ecc.) diversi da quelli standard.
- Se l'apparecchio deve essere riparato o reinstallato, rivolgersi al più vicino centro di assistenza.
- Il mancato rispetto di questa precauzione può causare scosse elettriche, incendio, malfunzionamenti o lesioni.

Se il tubo di carico dell'acqua dovesse allentarsi dal rubinetto allagando l'apparecchio, scollegare la spina dalla presa.

- Il mancato rispetto di questa precauzione può causare scosse elettriche o incendio.

Scollegare la spina dalla presa se si prevede di non utilizzare l'apparecchio per un lungo periodo di tempo o in caso di temporale.

- Il mancato rispetto di questa precauzione può causare scosse elettriche o incendio.

Se penetrano sostanze estranee nell'apparecchio, scollegare la spina del cavo di alimentazione dalla presa di corrente e contattare il più vicino Centro di assistenza Samsung.

- Il mancato rispetto di questa precauzione può causare scosse elettriche o incendio.

## **ATTENZIONE: PRECAUZIONI d'uso**

Se la lavatrice è contaminata da una sostanza estranea come detersivo, sporco, residui di cibo o altro, scollegare la spina dalla presa e pulire l'apparecchio utilizzando un panno morbido inumidito.

- In caso contrario, l'apparecchio potrebbe scolorirsi, deformarsi, danneggiarsi o arrugginarsi.

Il vetro dello sportello può rompersi a causa di un forte impatto. Prestare attenzione durante l'uso della lavatrice.

- La rottura del vetro può causare lesioni.

Dopo una interruzione nell'erogazione dell'acqua o quando si ricollega il tubo di carico dell'acqua, aprire il rubinetto lentamente.

Aprire il rubinetto lentamente anche dopo un lungo periodo di inutilizzo.

- La pressione dell'aria nel tubo di carico dell'acqua o nella condotta idrica può causare danni o perdite d'acqua.

In caso di errore di scarico durante il funzionamento dell'apparecchio, controllare lo scarico.

- Se per un guasto allo scarico la lavatrice si allaga durante l'uso, ciò può comportare scosse elettriche o incendio.

Inserire completamente i capi nella lavatrice in modo che non rimangano intrappolati nello sportello.

- Se un capo rimane intrappolato nello sportello, ciò può causare danni sia al capo sia alla lavatrice, oppure si può verificare una perdita d'acqua.

Chiudere il rubinetto di carico dell'acqua quando non si utilizza la lavatrice.

Verificare che le viti sul connettore del tubo di carico dell'acqua siano adeguatamente serrate.

- Il mancato rispetto di questa precauzione può causare lesioni o danni alla proprietà.

Verificare che le guarnizioni in gomma e il vetro dello sportello anteriore non siano contaminati da sostanze estranee (per es. rifiuti, fibre, capelli ecc.).

- Se una sostanza estranea viene intrappolata nello sportello o lo sportello non è completamente chiuso, può verificarsi una perdita d'acqua.

Prima di usare l'apparecchio, aprire il rubinetto dell'acqua e verificare che il connettore del tubo di carico dell'acqua sia correttamente serrato e che non vi siano perdite.

- Se le viti sul connettore del tubo di carico dell'acqua risultano allentate, si può verificare una perdita.

Il prodotto acquistato è idoneo solo all'uso domestico.

L'uso del prodotto per scopi commerciali è da intendersi come uso improprio. In questo caso, il prodotto non sarà più coperto dalla garanzia standard offerta da Samsung e Samsung non potrà essere considerata responsabile per malfunzionamenti o danni derivanti da tale uso improprio.

Non appoggiarsi sulla superficie dell'apparecchio né collocarvi sopra oggetti (come capi di bucato, candele e sigarette accese, piatti, sostanze chimiche, oggetti metallici, ecc.).

- Il mancato rispetto di questa precauzione può causare scosse elettriche, incendio, malfunzionamenti o lesioni.

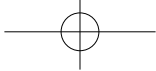

Non spruzzare sostanze volatili, ad esempio insetticidi, sulla superficie dell'apparecchio.

- Oltre ad essere dannosi per l'uomo, possono causare scosse elettriche, incendio o malfunzionamenti.

Non collocare accanto alla lavatrice oggetti che generano campi elettromagnetici.

- In caso contrario, il malfunzionamento dell'apparecchio potrebbe causare lesioni.

L'acqua scaricata durante l'asciugatura o un ciclo ad alta temperatura è molto calda. Non toccarla.

- Il mancato rispetto di questa precauzione può causare scottature o lesioni.

Non lavare, centrifugare o asciugare sedute, tappetini o abbigliamento impermeabile (\*) a meno che la lavatrice disponga di un programma speciale per il lavaggio di questi articoli.

(\*): Biancheria da letto in lana, mantelle anti pioggia, abbigliamento per la pesca, pantaloni da sci, sacchi a pelo, copri pannolini, tute sportive, coperture per biciclette, moto e auto, ecc.

- Non lavare tappetini spessi o rigidi, anche se l'etichetta di questi articoli riporta il simbolo del lavaggio in lavatrice. In caso contrario, le vibrazioni anomale generate possono causare lesioni o danni alla lavatrice, alle pareti circostanti l'apparecchio, al pavimento o ai capi presenti nel cestello.
- Non lavare tappetini o zerbini che abbiano sul retro una retina di gomma antiscivolo. La retina antiscivolo potrebbe separarsi e incollarsi al cestello, provocando malfunzionamenti quali ad esempio problemi nello scarico dell'acqua.

Non far funzionare la lavatrice senza la vaschetta del detersivo.

- In caso contrario si può incorrere in scosse elettriche o lesioni a causa di una perdita d'acqua.

Non toccare le parti interne del cestello durante o dopo l'asciugatura poiché potrebbero essere molto calde.

- Il mancato rispetto di questa precauzione può causare scottature.

Non inserire le mani nella vaschetta del detersivo.

- Le mani potrebbero rimanere intrappolate all'interno del dispositivo della vaschetta e riportare lesioni.

Non inserire nella lavatrice oggetti (ad es. scarpe, residui di cibo, animali) che non siano indumenti.

- In caso contrario possono verificarsi danni alla lavatrice o lesioni anche mortali all'animale a causa delle vibrazioni anomale.

Non premere i tasti utilizzando oggetti appuntiti come punte di spille, coltelli, unghie, eccetera.

- Il mancato rispetto di questa precauzione può causare scosse elettriche o lesioni.

Non lavare capi contaminati da olii, creme o lozioni normalmente utilizzati nei saloni di bellezza o nei centri di massaggio.

- Ciò potrebbe causare una deformazione delle guarnizioni in gomma e una conseguente perdita d'acqua.

Non lasciare per lungo tempo nel cestello oggetti metallici quali spille da balia o mollette per capelli, né residui di candeggina.

- In caso contrario il cestello potrebbe arrugginirsi.
- Ai primi segni di ruggine sulla superficie del cestello, applicare un prodotto per la pulizia (neutro) e pulire con una spugna. Non utilizzare in nessun caso una spazzola metallica.

Non utilizzare direttamente un detersivo per la pulizia a secco e non lavare, sciacquare o centrifugare capi contaminati da detersivo per la pulizia a secco.

- In caso contrario può verificarsi una combustione o una accensione spontanea a causa del calore generato dall'ossidazione dell'olio.

Non utilizzare acqua calda proveniente da sistemi di condizionamento (freddo/caldo).

- In caso contrario potrebbero verificarsi malfunzionamenti del prodotto.

Non utilizzare per il lavaggio sapone neutro per le mani.

- Indurendosi e accumulandosi all'interno della lavatrice potrebbe causare malfunzionamento, scolorimento, ruggine o cattivo odore.

Inserire calze e reggiseni in una retina per il bucato e lavarli insieme agli altri capi.

Non lavare capi di grandi dimensioni, come per esempio lenzuola, chiusi nelle retine per il bucato.

- Il mancato rispetto di questa precauzione può provocare lesioni causate da vibrazioni anomale.

Non utilizzare detersivo indurito.

- Se si accumula all'interno della lavatrice può provocare perdite d'acqua.

Assicurarsi che tutte le tasche degli indumenti da lavare siano vuote.

- Oggetti duri e appuntiti, come monete, spille, aghi, viti o pietre, possono provocare gravi danni all'apparecchiatura.

Non lavare capi con fibbie e bottoni di grandi dimensioni o con finiture metalliche pesanti.

Dividere il bucato in base al colore e selezionare il programma, la temperatura dell'acqua e le altre funzioni aggiuntive in base alla resistenza dei colori.

- Il mancato rispetto di questa precauzione può causare lo scolorimento dei capi o danneggiare i tessuti.

Quando si chiude lo sportello, fare attenzione alle mani dei bambini per evitare di schiacciare.

- Il mancato rispetto di questa precauzione può provocare lesioni personali.

## **! AVVERTENZA: AVVERTENZE importanti per la pulizia**

Non pulire l'apparecchio spruzzandovi direttamente sopra acqua.

Non usare soluzioni per la pulizia a base di acidi forti.

Non usare benzene, diluente o alcol per pulire l'apparecchio.

- Il mancato rispetto di questa precauzione può causare scolorimento, deformazione, danni, scosse elettriche o incendio.

Prima di eseguire la pulizia o la manutenzione dell'apparecchio, scollegare la spina dalla presa di corrente.

- Il mancato rispetto di questa precauzione può causare scosse elettriche o incendio.

## Informazioni sul simbolo WEEE (RAEE)



### **Corretto smaltimento del prodotto (rifiuti elettrici ed elettronici) (Applicabile nei Paesi con sistemi di raccolta differenziata)**

Il simbolo riportato sul prodotto, sugli accessori o sulla documentazione indica che il prodotto e i relativi accessori elettronici (quali caricabatterie, cuffia e cavo USB) non devono essere smaltiti con altri rifiuti al termine del ciclo di vita. Per evitare eventuali danni all'ambiente o alla salute causati dallo smaltimento dei rifiuti non corretto, si invita l'utente a separare il prodotto e i suddetti accessori da altri tipi di rifiuti, conferendoli ai soggetti autorizzati secondo le normative locali.

Gli utenti domestici sono invitati a contattare il rivenditore presso il quale è stato acquistato il prodotto o l'autorità competente per tutte le informazioni relative alla raccolta differenziata di questo tipo di materiali.

Gli utenti professionali (imprese e professionisti) sono invitati a contattare il proprio fornitore e verificare i termini e le condizioni del contratto di acquisto. Questo prodotto e i relativi accessori elettronici non devono essere smaltiti unitamente ad altri rifiuti commerciali.

# Indice

## Impostazione della lavatrice

13

Controllo dei componenti .....	13
Rispetto dei requisiti di installazione .....	14
Alimentazione e messa a terra .....	14
Erogazione dell'acqua .....	14
Scarico .....	15
Pavimentazione .....	15
Temperatura ambiente .....	15
Installazione in vani o scomparti .....	15
Installazione della lavatrice .....	16

## Uso della lavatrice

20

Informazioni sul detersivo e sugli additivi .....	20
Uso del detersivo appropriato .....	20
Uso della vaschetta detersivo .....	20
Uso dei detersivi liquidi (per i modelli che lo prevedono) .....	21
Eseguire il primo lavaggio .....	22
Istruzioni base .....	22
Uso del pannello di controllo .....	23
Uso del Selettore programma .....	25
Sicurezza bambini .....	26
Disattivazione segnali acustici .....	26
Fine Programmata .....	26
Effettuare un lavaggio .....	27
Effettuare un lavaggio utilizzando il Selettore programma .....	27
Impostare il lavaggio manualmente .....	28
Istruzioni per eseguire un bucato .....	28

## Pulizia della lavatrice

30

Scarico di emergenza della lavatrice .....	30
Pulizia del filtro detriti .....	31
Pulizia delle parti esterne .....	31
Pulizia e reinserimento del cassetto dei detersivi .....	32
Pulizia del filtro a retina .....	32

## Manutenzione della lavatrice

33

Indice

11

Riparazione di una lavatrice congelata .....	33
Stoccaggio della lavatrice .....	33

## **Risoluzione dei problemi e codici informativi** 34

---

Controllare questi punti se.....	34
Codici informativi .....	35

## **Tabella programmi** 36

---

Tabella programmi .....	36
-------------------------	----

## **Appendice** 37

---

Tabella tessuti .....	37
Rispetto dell'ambiente .....	37
Dichiarazione di conformità .....	37
Scheda dei modelli di lavatrice per uso domestico.....	38



## Impostazione della lavatrice

Assicurarsi che durante l'installazione vengano seguite accuratamente queste istruzioni in modo che la nuova lavatrice funzioni correttamente e non vi siano rischi per la sicurezza durante il lavaggio.

### Controllo dei componenti

Disimballare con cura la lavatrice e assicurarsi di disporre di tutti i componenti mostrati sotto. Se la lavatrice ha subito danni durante il trasporto o non dispone di tutti i componenti elencati, contattare il Centro di Assistenza o il Rivenditore Samsung.

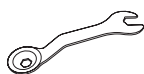
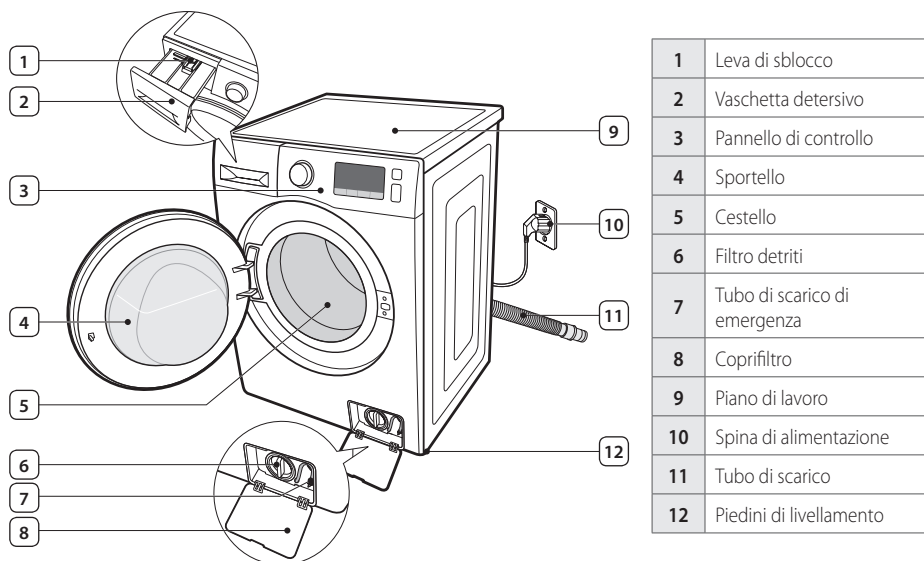

Chiave inglese  
(per i modelli che lo prevedono)



Tappi per fori bulloni \*



Guida tubo



Tubo di carico acqua fredda

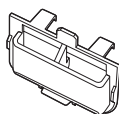

Guida dei detersivi liquidi



**Tappi per fori bulloni \***: Il numero di tappi per i fori dei bulloni dipende dal modello dell'apparecchio (3~5 tappi).

# Rispetto dei requisiti di installazione

## Alimentazione e messa a terra

**⚠ AVVERTENZA:** Non utilizzare mai un cavo di prolunga.  
Utilizzare solo il cavo di alimentazione fornito in dotazione con la lavatrice.

Durante l'installazione, assicurarsi che l'alimentazione:

- sia CA 220 - 240 V / 50 Hz protetta da fusibile o salvavita
- abbia un circuito separato ad uso esclusivo della lavatrice

La lavatrice deve essere collegata a terra. In caso di problemi di funzionamento o guasti, il collegamento a terra fornisce un percorso di minore resistenza per la corrente elettrica riducendo così il rischio di scosse elettriche.

La lavatrice viene fornita con cavo di alimentazione dotato di spina a tre poli da collegare a una presa di corrente correttamente installata.

**⚠ AVVERTENZA:** Non collegare mai il filo di messa a terra a condutture idrauliche in plastica, linee del gas o tubazioni per l'acqua calda.

Un collegamento inappropriato della messa a terra può provocare scosse elettriche. Se non si è sicuri del corretto collegamento a terra della lavatrice, consultare un elettricista qualificato.

**⚠ ATTENZIONE:** Non modificare la spina del cavo di alimentazione fornito in dotazione. Se la spina non entra nella presa di corrente, consultare un elettricista qualificato per installare una presa adatta.

## Erogazione dell'acqua

Per un corretto riempimento della lavatrice, la pressione dell'acqua in ingresso deve essere compresa tra 50 e 800 kPa. Una pressione dell'acqua inferiore a 50 kPa può causare il malfunzionamento della valvola dell'acqua, non permettendone la chiusura completa. In altri casi, i controlli della lavatrice potrebbero non essere in grado di gestire la pressione causando lo spegnimento della macchina. (Il tempo limite di riempimento, progettato per prevenire sovraccarichi/fuoriuscite in caso di allentamento di un tubo di carico interno, è una funzione del pannello di controllo.)

Il rubinetto di carico dell'acqua deve essere posizionato al massimo a 120 cm dal retro della lavatrice per poter collegare i tubi di carico forniti in dotazione con la lavatrice.

**🔧** Nella maggior parte dei negozi specializzati in forniture idrauliche si possono trovare tubi di carico di varie lunghezze, fino a 305 cm.

- 🔧** E' possibile ridurre il rischio di perdite e danni:
- Posizionando il rubinetto di carico in un luogo accessibile.
  - Chiudendo il rubinetto di carico dell'acqua quando non si usa la lavatrice.
  - Controllando periodicamente il tubo di carico dell'acqua alla ricerca di eventuali perdite.

**⚠ AVVERTENZA:** Prima di usare per la prima volta la lavatrice, verificare tutti i collegamenti alla valvola dell'acqua e al rubinetto di carico alla ricerca di eventuali perdite.

## Scarico

Samsung consiglia l'uso di una tubazione verticale di 65 cm. Il tubo di scarico deve essere instradato mediante apposito fermo nella tubazione verticale. La tubazione verticale deve essere sufficientemente larga per contenere il diametro esterno del tubo di scarico. Il tubo di scarico viene collegato alla lavatrice in fabbrica.

## Pavimentazione

Per ottenere le massime prestazioni, la lavatrice deve essere installata su una superficie solida. Potrebbe risultare necessario rinforzare i pavimenti in legno per ridurre al minimo vibrazioni e/o carichi sbilanciati. Tappeti e moquette contribuiscono a incrementare le vibrazioni e la tendenza della lavatrice a spostarsi leggermente durante la centrifuga.

**AVVERTENZA:** Non installare mai la lavatrice su una piattaforma o una struttura non sufficientemente solida.

## Temperatura ambiente

Non installare mai la lavatrice in zone in cui l'acqua potrebbe congelarsi, poiché un certo quantitativo d'acqua è sempre presente all'interno della pompa, della valvola e delle tubazioni. L'acqua ghiacciata all'interno dei tubi può causare danni alle cinghie, alla pompa e ad altri componenti.

## Installazione in vani o scomparti

Per un uso corretto e sicuro, la lavatrice richiede le seguenti distanze minime:

Lateralmente	25 mm
Sopra	25 mm
Dietro *	50 mm
Davanti	500 mm

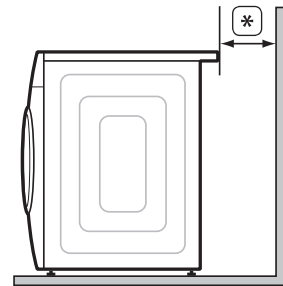

Impostazione della lavatrice

Se si installano insieme lavatrice e asciugatrice, nella parte anteriore del vano o dello scomparto deve essere presente un'apertura di ventilazione non ostruita di almeno 500 mm. Per la sola lavatrice non è necessaria un'apertura di ventilazione.

## Installazione della lavatrice

**⚠ ATTENZIONE:** Non inserire la spina nella presa di corrente a parete prima che l'installazione sia stata completata.

**⚠ AVVERTENZA:** I materiali di imballaggio (buste di plastica, parti in polistirolo, ecc...) possono rappresentare un pericolo per i bambini: tenerli fuori dalla loro portata.

### ■ PASSAGGIO 1 - Scegliere la posizione di installazione



Prima di installare la lavatrice, assicurarsi che la posizione scelta:

- abbia una superficie solida e piana e sia priva di moquette, tappeti o altro materiale in grado di ostruire la ventilazione
- sia lontana dalla luce solare diretta
- abbia un'adeguata ventilazione
- non sia esposta a temperature di congelamento (inferiori a 0 °C)
- sia lontana da fonti di calore quali petrolio o gas
- abbia uno spazio sufficiente per non comprimere il cavo di alimentazione

### ■ PASSAGGIO 2 - Rimuovere i bulloni di trasporto

Prima di installare la lavatrice, rimuovere tutti i bulloni di trasporto posti sul retro dell'unità.

1. Allentare tutti i bulloni con la chiave inglese.

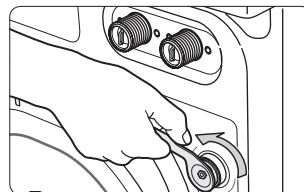

2. Afferrare il bullone con la mano ed estrarlo attraverso la porzione più ampia del foro. Ripetere l'operazione per ogni bullone.

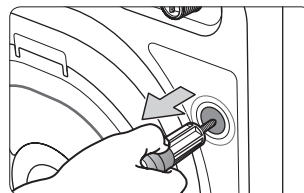

3. Coprire i fori con i tappi forniti in dotazione.

4. Conservare tutti i bulloni in un posto sicuro, dove sia possibile trovarli con facilità nel caso si debba spostare la lavatrice.

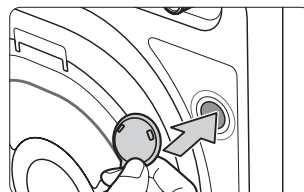



Inserire il gancio di copertura (uno degli accessori contenuti nella confezione in vinile) nel foro dal quale è stato estratto il cavo di alimentazione sul retro del prodotto (solo alcuni modelli).

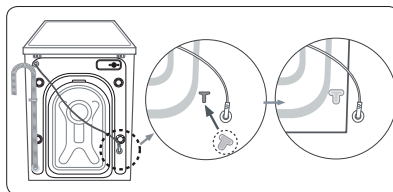

## ■ PASSAGGIO 3 - Regolare i piedini



Durante l'installazione della lavatrice, assicurarsi che il cavo di alimentazione, il tubo di carico e il tubo di scarico siano facilmente accessibili.

1. Spingere la lavatrice in posizione.
2. Allentare tutti i dadi di bloccaggio con la chiave inglese.

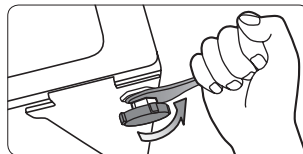

3. Ruotando manualmente i piedini, fare in modo che la lavatrice risulti perfettamente in piano.

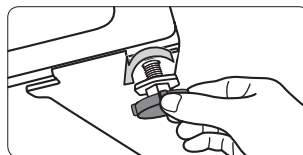

4. Una volta messa in piano la lavatrice, serrare i dadi usando la chiave inglese.



**ATTENZIONE:** Non spostare la lavatrice senza aver serrato i dadi di bloccaggio. Il mancato rispetto di questa precauzione può danneggiare i piedini di livellamento.

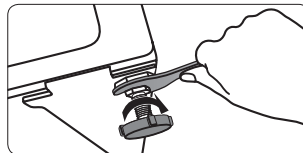

## ■ PASSAGGIO 4 - Collegare l'acqua e lo scarico

### ■ Collegamento del tubo di carico dell'acqua



**AVVERTENZA:** Non collegare più tubi per il carico dell'acqua. Ciò potrebbe provocare perdite d'acqua con conseguenti scosse elettriche. Se il tubo è troppo corto, sostituirlo con un tubo ad alta pressione più lungo.

1. Collegare il braccio a L per il tubo dell'acqua fredda al tubo di carico dell'acqua fredda sul retro dell'apparecchiatura. Stringerlo ruotando manualmente la **parte (A)** in senso orario.

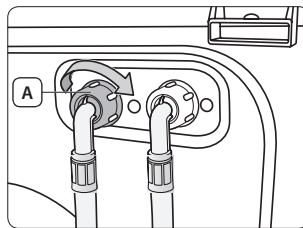

Se il rubinetto dell'acqua è a vite, collegare il tubo di carico dell'acqua al rubinetto come mostrato di seguito.

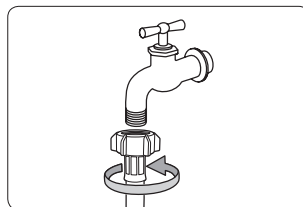

Utilizzare il tipo di rubinetto più appropriato per il carico dell'acqua. Se il rubinetto è quadrato o troppo grande, rimuovere l'anello distanziale prima di inserire il rubinetto nell'adattatore.

## Collegamento del tubo di carico dell'acqua calda (per i modelli che lo prevedono)

1. Collegare il **braccio a L rosso (A)** per il tubo dell'acqua calda al tubo di carico dell'acqua calda posto sul retro dell'apparecchiatura. Quindi stringerlo a mano.
2. Collegare l'altra estremità del tubo di carico dell'acqua calda al rubinetto dell'acqua calda nello stesso modo in cui è stato collegato il tubo di carico dell'acqua fredda.



Per utilizzare solo l'acqua fredda, usare il pezzo a Y.

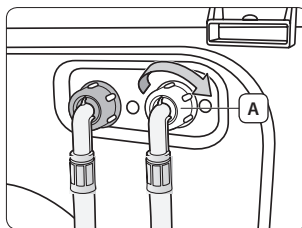

## Collegamento del tubo di scarico

La parte terminale del tubo di scarico può essere posizionata in tre modi diversi:

### Sopra il bordo di un lavandino

Il tubo di scarico deve essere posizionato a un'altezza compresa tra i 60 e i 90 cm. Per evitare che il tubo di scarico si pieghi eccessivamente, utilizzare la **guida di plastica (A)** fornita in dotazione. Assicurare la guida alla parete mediante un gancio, oppure al rubinetto con un laccio per impedire lo spostamento del tubo di scarico.

(\*): 60 ~ 90 cm

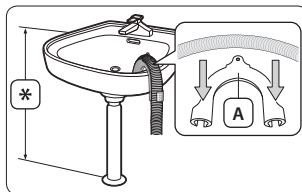

### In uno scarico basso

La tubatura di scarico deve essere posta sopra il sifone dello scarico in modo che il terminale del tubo di scarico sia posizionato a un'altezza di almeno 60 cm da terra.

### In uno scarico a pozzetto

E' consigliabile utilizzare una tubazione verticale alta 65 cm. La lunghezza deve essere compresa tra 60 e 90 cm. Per evitare che il tubo di scarico si pieghi eccessivamente, utilizzare la **guida di plastica (A)**. Utilizzando delle fascette, fissare il tubo di scarico al pozzetto per bloccare il tubo in posizione.



La tubazione verticale deve avere:

- un diametro minimo di 5 cm.
- una capacità di scarico minima di 60 litri al minuto.

(\*): 60 ~ 90 cm

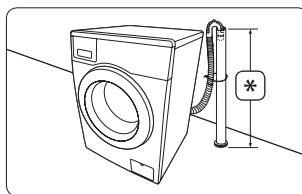

## ■ Uso della lavatrice

Con la nuova lavatrice Samsung, la parte più difficile del bucato sarà decidere quali capi lavare per primi.

### Informazioni sul detersivo e sugli additivi

#### ■ Uso del detersivo appropriato

Il detersivo da utilizzare dipende dal tipo di tessuto da lavare (cotone, sintetico, delicato, lana), dal colore, dalla temperatura di lavaggio e dal grado di sporco. Utilizzare sempre detersivi a basso contenuto di sapone, studiati appositamente per lavatrici automatiche.

Seguire attentamente le istruzioni fornite dal produttore riguardo al peso del bucato, al grado di sporco e alla durezza dell'acqua della zona di residenza. Se non si conoscono le caratteristiche di durezza dell'acqua della propria zona, chiedere agli enti competenti.



Non utilizzare detersivo indurito o solidificato poiché possono rimanerne tracce nel ciclo di risciacquo. In questo caso, il risciacquo potrebbe non essere ottimale oppure potrebbe esserci una fuoriuscita di prodotto dalla vaschetta.

#### ■ Uso della vaschetta detersivo

La lavatrice dispone di vaschette separate per il detersivo e l'ammorbidente.

Aggiungere tutti gli additivi di lavaggio nella vaschetta appropriata prima di avviare la lavatrice.



**ATTENZIONE:** NON aprire la vaschetta del detersivo durante il funzionamento della lavatrice. Si rischia l'esposizione al vapore o all'acqua calda.



In caso di lavaggio di capi di grandi dimensioni, NON utilizzare i seguenti tipi di detersivo.

- Detersivi in tavolette e capsule
- Detersivi in sfere o retine.

①	<b>Vaschetta detersivo per il prelavaggio:</b> Detersivo per prelavaggio o amido.
②	<b>Vaschetta detersivo per il lavaggio principale:</b> Detersivo per lavaggio, addolcente per l'acqua, detersivo per preammollo, candeggina e smacchiatore.
⊗	<b>Vaschetta ammorbidente:</b> Additivi, ad es. ammorbidente (non superare il bordo inferiore (MAX) del comparto "A").

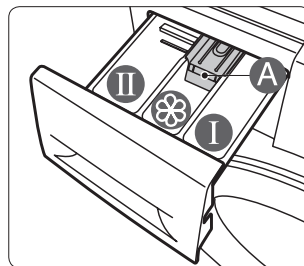

1. Estrarre la vaschetta del detersivo posta in alto a sinistra della lavatrice.
2. Versare la quantità di detersivo consigliata nella **vaschetta detersivo per il lavaggio principale ②** prima di avviare la lavatrice.



Per l'uso dei detersivi liquidi, consultare la guida dei detersivi liquidi (vedere la sezione "**Uso dei detersivi liquidi (per i modelli che lo prevedono)**" a pagina 21).

Non versare detersivo in polvere nella vaschetta del detersivo liquido.

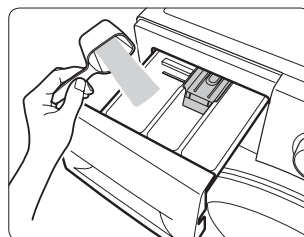





3. Versare la quantità di ammorbidente consigliata nell'apposita **vaschetta**  se necessario.

Non superare il livello **MAX A**.

-  Additivi e ammorbidenti molto concentrati devono essere opportunamente diluiti con acqua prima di essere versati nella vaschetta (per evitare eventuali blocchi con conseguente fuoriuscita del prodotto dalla vaschetta).

 **ATTENZIONE:** NON aggiungere detersivi liquidi o in polvere **nella vaschetta dell'ammorbidente** .

4. Se si usa la funzione Prelavaggio, aggiungere la quantità di detersivo consigliata nella **vaschetta detersivo per il prelavaggio** .
5. Spingere la vaschetta del detersivo per chiuderla.

-  Quando si aggiunge l'ammorbidente nella vaschetta, non versarne una quantità eccessiva per evitare che si verifichi una fuoriuscita durante la chiusura della vaschetta.

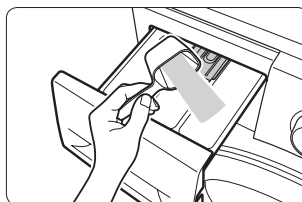
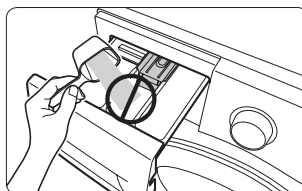
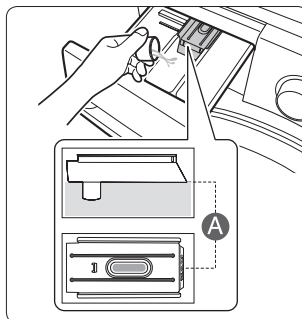

## II Uso dei detersivi liquidi (per i modelli che lo prevedono)

Per utilizzare il detersivo liquido, inserire l'apposito dosatore dentro la **vaschetta del detersivo per il lavaggio principale**  nel cassetto dei detersivi e versare il detersivo liquido nella vaschetta del detersivo per il lavaggio principale. Non superare il livello MAX sul dosatore per il detersivo liquido.

-  • Inserire il dosatore per il detersivo liquido solo dopo aver tolto il cassetto dei detersivi dalla lavatrice premendo la **leva di sblocco (A)**.
- Dopo un lavaggio, nel cassetto dei detersivi potrebbero rimanere tracce di detersivo liquido.

-  **ATTENZIONE:**
- Non utilizzare la funzione Prelavaggio quando si usa il detersivo liquido.
  - Per utilizzare il detersivo in polvere togliere il dosatore per il detersivo liquido.

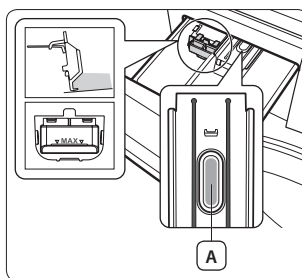

## Eeguire il primo lavaggio

 Prima di eseguire il primo lavaggio, è necessario effettuare un ciclo di lavaggio completo senza carico (a cestello vuoto).

1. Premere il tasto **Power**.
2. Aggiungere una piccola quantità di detersivo nella **vaschetta del detersivo per il lavaggio principale**  nel cassetto dei detersivi.
3. Aprire la valvola di carico dell'acqua della lavatrice.
4. Ruotare il Selettore programma per selezionare il ciclo Risciacquo+Centrifuga.
5. Premere il tasto **Avvio/Pausa**.

 Questa precauzione consentirà di rimuovere l'eventuale acqua residua rimasta nel cestello dopo i test di fabbrica.

## Istruzioni base

1. Mettere i capi nel cestello senza comprimerli e senza riempirlo eccessivamente.

 **ATTENZIONE:** Non sovraccaricare la lavatrice. Per determinare la capacità di carico per ogni tipo di bucato, consultare la sezione "**Determinare la capacità di carico**" a pagina 29.

2. Chiudere lo sportello fino ad avvertire uno scatto.

 **ATTENZIONE:** Dopo un ciclo di lavaggio può rimanere del detersivo nella guarnizione anteriore in gomma della lavatrice o nella guarnizione dello sportello. Rimuovere eventuali tracce di detersivo prima di chiudere lo sportello poiché potrebbero causare perdite d'acqua.

 **ATTENZIONE:** Accertarsi che non vi siano capi incastrati nello sportello, in caso contrario potrebbe verificarsi una perdita d'acqua.

3. Accendere l'apparecchiatura.

 **Funzione Ultima impostazione**

- Quando si accende la lavatrice, sul pannello di controllo viene visualizzata l'ultima impostazione utilizzata. Se tuttavia l'ultima impostazione era Risciacquo+Centrifuga o il ciclo Centrifuga, questa funzione non viene applicata.
- Se si ruota anche leggermente il Selettore programma dopo aver acceso la lavatrice, questa funzione non sarà più disponibile e il pannello di controllo si azzererà.

4. Aggiungere il detersivo e, se necessario, l'ammorbidente e il detersivo per il prelavaggio nelle apposite vaschette.
5. Selezionare il ciclo di lavaggio appropriato e le opzioni per il carico. Si illuminano le relative spie e sul display appare la durata prevista per il ciclo di lavaggio.
6. Premere il tasto **Avvio/Pausa**.

 **ATTENZIONE:** Non toccare il vetro dello sportello durante il funzionamento della lavatrice poiché potrebbe scottare.

 **ATTENZIONE:** Non aprire la vaschetta del detersivo o il filtro detriti durante il funzionamento della lavatrice per evitare l'esposizione a vapore o acqua calda.

## Uso del pannello di controllo

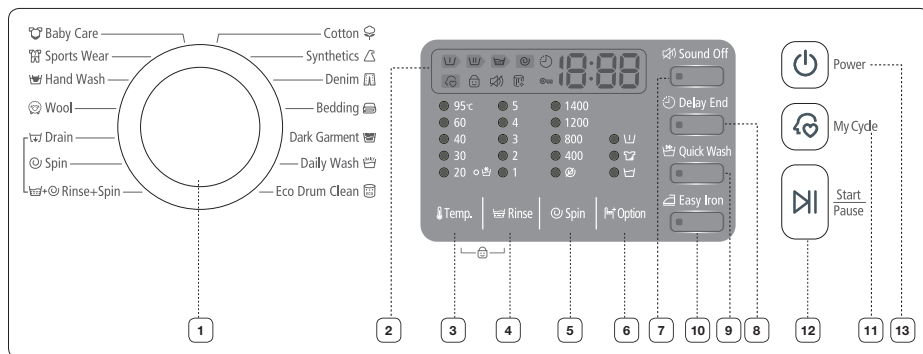

### 1. Selettore programma

Selezionare il tipo di lavaggio e la velocità della centrifuga.

Per ulteriori informazioni su ciascun ciclo di lavaggio, vedere la sezione **"Uso del Selettore programma"** a pagina 25.

### 2. Display digitale

Visualizza il tempo rimasto per completare il ciclo di lavaggio, tutte le informazioni correlate ed eventuali messaggi di errore.

### 3. Tasto Temp.

Premere questo tasto ripetutamente per impostare le varie temperature disponibili:

(Acqua fredda , 20°, 30°, 40°, 60° e 95°C).

### 4. Tasto Rinse (Risciacquo)

Premere questo pulsante per aggiungere cicli di risciacquo. Il numero massimo di risciacqui è cinque.

### 5. Tasto Spin (Centrifuga)





Premere questo tasto ripetutamente per impostare le opzioni di centrifuga disponibili.

WF6*B2BKWQ	Mantieni risciacquo, <input checked="" type="checkbox"/> 400, 800, 1000, 1200 rpm
<b>Nessuna spia</b>	<b>Mantieni risciacquo:</b> il bucato rimane in ammollo nell'acqua di risciacquo finale. Per poter estrarre il bucato è necessario selezionare un programma di scarico o centrifuga. (Quando tutte le spie sono spente significa che è in corso il ciclo Mantieni risciacquo.)
<input checked="" type="checkbox"/>	<b>Esclusione centrifuga:</b> il bucato rimane nel cestello e non viene avviato alcun ciclo di centrifuga dopo lo scarico finale.

## 6. Tasto Opzioni

Premere questo tasto ripetutamente per selezionare la funzione desiderata:

Ammollo > Intensivo > Prelavaggio > Risciacquo+ > Ammollo + Risciacquo+ > Intensivo + Risciacquo+ > Prelavaggio + Risciacquo+ > off

	<p><b>Ammollo:</b> utilizzare questa funzione per rimuovere efficacemente le macchie dai capi in ammollo.</p> <ul style="list-style-type: none"><li>• La funzione Ammollo dura 13 minuti all'interno del ciclo di lavaggio.</li><li>• La funzione Ammollo continua per 30 minuti in sei cicli, laddove un ciclo è un ammollo con centrifuga di 1 minuto e riposo di 4 minuti.</li><li>• La funzione Ammollo è disponibile solo con i programmi: Cotone, Sintetici, Ogni Giorno, Jeans, Pelli Sensibili e Sportswear.</li></ul>
	<p><b>Intensivo:</b> Utilizzare questa funzione quando i capi sono molto sporchi e necessitano di un lavaggio intenso. La durata del programma viene incrementata a ogni ciclo.</p>
	<p><b>Prelavaggio:</b> Utilizzare questa funzione per il prelavaggio dei capi prima del ciclo di lavaggio principale. La funzione Prelavaggio è disponibile solo con i programmi Cotone, Sintetici, Ogni Giorno, Jeans, Capi Scuri, Pelli Sensibili e Sportswear.</p>
	<p><b>Risciacquo+:</b> Premere questo tasto per aggiungere ulteriori cicli di risciacquo.</p>

## 7. Tasto Sonoro Off

E' possibile disinserire l'indicatore acustico per tutti i lavaggi. Selezionando questa funzione, l'indicatore acustico è disinserito per tutti i cicli.

- Quando la funzione sonoro off è attivata, si attiverà un segnalatore acustico, e la spia sul pulsante Sound Off e l'indicatore "Sound off" sono illuminati.
- Quando la funzione Sonoro off è disattiva, si attiverà un segnalatore acustico, e la spia e l'indicatore "Sound off" si spegneranno.

## 8. Tasto Delay End (Fine Programmata)

Premere questo tasto ripetutamente per impostare le opzioni Fine Programmata disponibili (da 3 a 19 ore con incrementi di un'ora).

L'orario visualizzato indica l'ora in cui il ciclo di lavaggio avrà termine.

## 9. Tasto Quick Wash (Rapido)

Per capi poco sporchi che si vogliono subito pronti e meno di 2 kg. che servono velocemente. Ci vogliono circa minimo di 15 minuti, ma i valori indicati possono variare a seconda della pressione dell'acqua, durezza dell'acqua, la temperatura dell'acqua, temperatura, tipo e quantità di biancheria e grado di sporco, carico detersivo utilizzato sbilanciato, fluttuazione nella fornitura di energia elettrica e opzioni aggiuntive selezionate.

- Premere ripetutamente il pulsante per scegliere il tempo di ciclo: 15min, 20min, 30min, 40min, 50min, 60min, Off.

 Il detersivo in polvere / liquido deve essere meno di 20g (per il carico di 2 kg) o il detersivo può restare sui vestiti.

## 10. Tasto Stiro Facile (Easy Iron)

con questa funzione la biancheria viene trattata con un programma delicato che la rende più facile da stirare.

## 11. My Cycle

Selezionare il ciclo preferito includendo temperatura, centrifuga, grado di sporco, opzioni aggiuntive ecc.

## 12. Tasto Start/Pause (Avvio/Pausa)

Premere questo tasto per mettere in pausa o riavviare un programma.

## 13. Tasto Power

Premere questo tasto per accendere la lavatrice. Premerlo nuovamente per spegnerla.

Se la lavatrice rimane accesa per più di 10 minuti senza avere premuto alcun tasto, la macchina si spegne automaticamente.

## ■ Uso del Selettore programma

Programma	Uso
<b>Cotton (Cotone)</b>	Per sporco leggero o medio - lenzuola, tovaglie, intimo, asciugamani, camicie, ecc.
<b>Synthetics (Sintetici)</b>	Per sporco leggero o medio - pantaloni, camicie, ecc., in poliestere (diolen, trevira), poliammide (perlon, nylon) o altri tessuti simili.
<b>Quick Wash (Rapido 15')</b>	<p>Per un carico inferiore a 2 kg composto da capi poco sporchi che si vuole avere subito pronti. Questo programma richiede minimo 15 minuti, tuttavia il tempo effettivo può variare a seconda di vari fattori quali pressione e durezza dell'acqua, temperatura ambiente e dell'acqua in ingresso, tipo, quantità e grado di sporco dei capi da lavare, detersivo utilizzato, carico non bilanciato, fluttuazioni di corrente e funzioni extra selezionate.</p> <p> <b>ATTENZIONE:</b> La quantità di detersivo deve essere inferiore a 20 g (per un carico di 2 kg), altrimenti sui capi possono rimanere tracce di detersivo.</p>
<b>Daily Wash (Ogni Giorno)</b>	Per i capi di tutti i giorni come intimo e magliette.
<b>Denim (Jeans)</b>	Un programma di lavaggio con una maggiore quantità di acqua e un programma supplementare di risciacquo che garantisce che sui capi non rimanga alcuna traccia di detersivo in polvere.
<b>Dark Garment (Capi Scuri)</b>	Risciacqui supplementari e una ridotta velocità di CENTRIFUGA garantiscono il lavaggio delicato e il risciacquo accurato dei capi scuri preferiti.
<b>Baby care (Pelli Sensibili)</b>	Un lavaggio ad alta temperatura e cicli di risciacquo supplementari garantiscono l'eliminazione di qualsiasi residuo di detersivo in polvere che potrebbe irritare la pelle dei bambini.
<b>Sportswear</b>	Per articoli impermeabili come capi da montagna, da sci e abbigliamento sportivo. I tessuti possono includere finiture e fibre tecniche come spandex, stretch e microfibra.
<b>Wool (Lana)</b>	<p>Solo per capi in lana lavabili in lavatrice. Il carico deve essere inferiore a 2 kg. (modello da 6 kg: 1,5 kg)</p> <p>Il programma Lana utilizza una speciale azione di lavaggio. La delicatezza del lavaggio impedisce ai capi in lana di restringersi e deformarsi proteggendo le fibre grazie a una pulizia dei capi superdelicata. L'azione di arresto/avvio della lavatrice durante l'ammollo non è causata da un malfunzionamento.</p> <p>Per il programma Lana si consiglia l'uso di un detersivo neutro, in grado di offrire migliori risultati e mantenere al meglio i capi in lana.</p>
<b>Hand Wash (A Mano)</b>	Un ciclo di lavaggio delicato quanto il lavaggio a mano.
<b>Spin (Centrifuga)</b>	Esegue un ulteriore ciclo di centrifuga per eliminare una maggiore quantità di acqua.
<b>Rinse+Spin (Risciacquo+Centrifuga)</b>	Per un carico che necessita solo di un risciacquo o per aggiungere ammorbidente a un carico già lavato.

## ■ Sicurezza bambini

La funzione Sicurezza bambini permette di bloccare i tasti in modo che il ciclo di lavaggio scelto non possa essere cambiato.

### ■ Attivazione/Disattivazione

Per attivare o disattivare la funzione Sicurezza bambini, tenere premuti i tasti **Temp.** e **Centrifuga** contemporaneamente per 3 secondi.

All'attivazione di questa funzione si illumina la spia "Sicurezza bambini" 



Quando la funzione Sicurezza bambini viene attivata, funziona solo il tasto **Power**. La funzione Sicurezza bambini rimane attiva anche dopo aver acceso e spento la lavatrice o dopo aver scollegato e ricollegato il cavo di alimentazione.

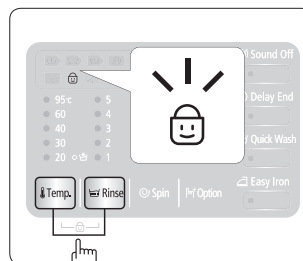

## ■ Disattivazione segnali acustici

La funzione Disattivazione segnali acustici può essere selezionata durante tutti i programmi. Selezionando questa funzione vengono disattivati i segnali acustici per tutti i programmi. L'impostazione viene mantenuta anche accendendo o spegnendo ripetutamente la lavatrice.

### ■ Attivazione/Disattivazione

Per attivare o disattivare la funzione Disattivazione segnali acustici, tenere premuti il tasto sound off contemporaneamente per 3 secondi.

Quando questa funzione viene attivata, la spia "Disattivazione segnali acustici"  si illumina.

## ■ Delay End (Fine Programmata)

E' possibile impostare la lavatrice in modo da completare automaticamente il ciclo di lavaggio in un secondo momento, selezionando la fine del programma compresa tra 3 e 19 ore (con incrementi di 1 ora). L'orario visualizzato indica l'ora in cui il ciclo di lavaggio avrà termine.

1. Mettere i capi nel cestello senza comprimerli e senza riempirlo eccessivamente.
2. Premere il tasto **Power** per attivare l'alimentazione.
3. Selezionare il ciclo di lavaggio appropriato e le opzioni per il carico.
4. Premere ripetutamente il tasto **Fine Programmata** fino a raggiungere il valore desiderato.
5. Premere il tasto **Avvio/Pausa**.



La spia "Fine Programmata"  si illumina e l'orologio comincia a scorrere fino a raggiungere l'ora impostata.

6. Per annullare la funzione Fine Programmata, spegnere la lavatrice e riaccenderla premendo il tasto **Power**.

# Effettuare un lavaggio

## ■ Effettuare un lavaggio utilizzando il Selettore programma

Fare il bucato con la nuova lavatrice è facile grazie al sistema di controllo automatico Samsung "Fuzzy Control". Selezionando un programma di lavaggio, la lavatrice imposta la corretta temperatura, durata e velocità di lavaggio.

1. Aprire il rubinetto di carico dell'acqua.
2. Premere il tasto **Power** per attivare l'alimentazione.
3. Aprire lo sportello.
4. Mettere i capi nel cestello senza comprimerli e senza riempirlo eccessivamente.
5. Chiudere lo sportello.
6. Aggiungere il detersivo e, se necessario, l'ammorbidente e il detersivo per il prelavaggio nelle apposite vaschette.  
 La funzione Prelavaggio è disponibile solo selezionando i programmi , Sintetici, Ogni Giorno, Jeans, Capi Scuri, Pelli Sensibili e Sportswear. Il prelavaggio è necessario solo in caso di sporco resistente.
7. Utilizzare il Selettore programma per impostare il ciclo di lavaggio più appropriato in base al tipo di materiale degli indumenti: Cotone, Sintetici, Rapido 15', Ogni Giorno, Jeans, Capi Scuri, Pelli Sensibili, Sportswear, Lana e A Mano. Sul pannello di controllo si illuminano le relative spie.
8. Premendo i relativi tasti è possibile regolare la temperatura di lavaggio, il numero di cicli di risciacquo, la velocità di centrifuga e l'avvio ritardato.
9. Premere il tasto **Avvio/Pausa** per avviare il lavaggio. Si accende la spia di avanzamento e sul display appare il tempo residuo al termine del programma.  
 Sia la durata totale del programma che il numero di cicli di risciacquo nel programma Cotone possono variare in base al volume del bucato.
10. Al termine del lavaggio, la lavatrice si spegne automaticamente. Aprire lo sportello ed estrarre il bucato.



## ■ Interruzione del lavaggio

Entro 5 minuti dall'avvio del ciclo di lavaggio è possibile rimuovere o aggiungere un capo al bucato.

1. Premere il tasto **Avvio/Pausa** per sbloccare lo sportello.  
 Se all'interno del cestello la quantità o la temperatura dell'acqua è troppa ALTA, lo sportello non si apre e la spia "Blocco sportello" lampeggia. In questo caso, attendere finché la spia smette di lampeggiare. (La spia smette di lampeggiare dopo 1 o 2 minuti.)
2. Aprire lo sportello e aggiungere/rimuovere il bucato.
3. Una volta chiuso lo sportello, premere il tasto **Avvio/Pausa** per riavviare il lavaggio.

## Impostare il lavaggio manualmente

È possibile impostare il lavaggio manualmente senza utilizzare il Selettore programma.

1. Aprire il rubinetto di carico dell'acqua.
2. Premere il tasto **Power** per attivare l'alimentazione.
3. Aprire lo sportello.
4. Mettere i capi nel cestello senza comprimerli e senza riempirlo eccessivamente.
5. Chiudere lo sportello.
6. Aggiungere il detersivo e, se necessario, l'ammorbidente e il detersivo per il prelavaggio nelle apposite vaschette.
7. Ruotare il Selettore programma per selezionare il ciclo Cotone.
8. Premere il tasto **Temp.** per selezionare la temperatura desiderata.  
(Acqua fredda , 20 °C, 30 °C, 40 °C, 60 °C e 95 °C)
9. Premere il tasto **Centrifuga** per impostare la velocità di centrifuga desiderata.  
(Nessuna spia: Mantieni risciacquo,  Esclusione centrifuga)
10. Premere ripetutamente il tasto **Fine Programmata** per impostare le opzioni di Fine Programmata disponibili (da 3 a 19 ore con incrementi di 1 ora). L'orario visualizzato indica l'ora in cui il ciclo di lavaggio avrà termine.
11. Premere il tasto **Avvio/Pausa** per avviare il lavaggio.

## Istruzioni per eseguire un bucato

Per ottenere risultati ottimali, seguire queste semplici istruzioni.



Verificare sempre le etichette applicate ai capi prima di lavarli.

### Suddividere il bucato in base alle seguenti caratteristiche:

- Etichetta: suddividere il bucato in cotone, fibre miste, sintetici, seta, lana e rayon.
- Colore: separare i capi bianchi dai colorati. Lavare separatamente i capi colorati.
- Dimensioni: l'inserimento di capi di uguale dimensione in ogni carico migliorerà l'azione di lavaggio.
- Delicatezza: lavare i capi delicati separatamente dal resto del bucato usando il programma Delicati, adatto a tende, capi in pura lana vergine e seta. Controllare l'etichetta presente sui capi da lavare oppure consultare la sezione "Tabella tessuti" a pagina 37.

### Svuotamento delle tasche

Prima di ogni lavaggio, svuotare le tasche di tutti i capi che ne sono provvisti. Piccoli oggetti rigidi dalla forma irregolare, come monete, coltellini, puntine e graffette possono danneggiare la lavatrice.

Non lavare capi con fibbie e bottoni di grandi dimensioni o con finiture metalliche pesanti. Eventuali oggetti metallici presenti sugli indumenti possono danneggiare sia l'indumento sia il cestello. Prima di mettere nel cestello tali indumenti, rivoltarli al contrario. Le cerniere di pantaloni e giacche, se lasciate aperte, possono danneggiare il cestello. Prima di eseguire il lavaggio, è necessario chiudere tutte le cerniere.

Gli indumenti dotati di lunghi lacci possono impigliarsi con altri capi danneggiandoli. Fissare tutti i lacci prima di iniziare il lavaggio.

### Prelavaggio di capi in cotone

La nuova lavatrice, insieme a detersivi di moderna generazione, è in grado di eseguire un bucato perfetto risparmiando energia, tempo, acqua e detersivo. Tuttavia, se i capi in cotone sono particolarmente sporchi, si consiglia di effettuare un ciclo di prelavaggio con detersivi a base di proteine.



## ■ Determinare la capacità di carico

Non sovraccaricare la lavatrice, altrimenti il bucato può risultare non perfettamente lavato. Usare la tabella sottostante per determinare la capacità di carico per il tipo di bucato da effettuare.

Tipo di tessuto	Capacità di carico (kg)
	WF6*B2BKWQ
Cotone	6,0
Sintetici	3,0
Jeans	3,0
Capi Scuri	3,0
Sportswear	2,0
Lana	1,5

 Se il carico del bucato è sbilanciato e appare il codice errore "UE", ridistribuire uniformemente il carico. Un carico sbilanciato riduce l'efficienza della centrifuga.

 **ATTENZIONE:** Inserire i reggiseni (lavabili in lavatrice) in una retina (in vendita separatamente).

- Durante il lavaggio, i ferretti dei reggiseni possono fuoriuscire dal tessuto provocando danni all'apparecchio. Per questo motivo, si consiglia di inserire questi capi in una retina a maglie strette.
- Capi leggeri o di piccole dimensioni come calze, guanti, collant e fazzoletti possono restare intrappolati nel cestello. Prima del lavaggio collocarli in una retina a maglie strette.

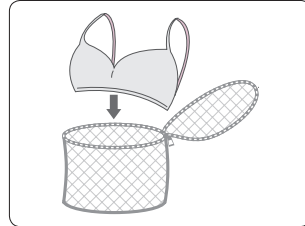

 **ATTENZIONE:** Non lavare la retina da sola, con il cestello vuoto. In caso contrario, potrebbero verificarsi vibrazioni anomale tali da spostare la lavatrice e causare incidenti o lesioni.

## ■ Pulizia della lavatrice

Mantenere la lavatrice pulita ne migliora le prestazioni, evita inutili riparazioni e ne prolunga la durata.

### Scarico di emergenza della lavatrice

1. Scollegare la lavatrice dall'alimentazione elettrica.
2. Aprire il **coperchio del filtro (A)** utilizzando una moneta o una chiave.

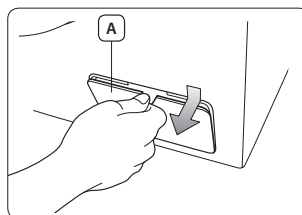

3. Preparare un contenitore.



L'acqua residua potrebbe essere più del previsto. Utilizzare un contenitore grande.

4. Estrarre il **tubo dello scarico di emergenza (C)** e togliere il **tappo dello scarico di emergenza (B)** tirandolo.

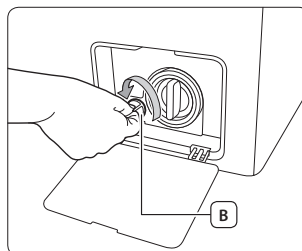

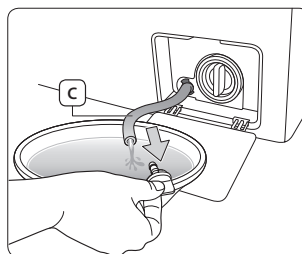

5. Afferrare il tappo all'estremità del **tubo dello scarico di emergenza (C)** ed estrarlo lentamente.
6. Svotare l'acqua in un contenitore.
7. Reinserrire il tappo dello scarico di emergenza e quindi il tubo di scarico.
8. Chiudere il coperchio del filtro.



## Pulizia del filtro detriti

Si consiglia di eseguire la pulizia del filtro detriti almeno 5 o 6 volte l'anno o quando appare il messaggio di errore "SE". Se nel filtro detriti si sono accumulati corpi estranei, le prestazioni di lavaggio potrebbero risultare degradate.

 **ATTENZIONE:** Prima di pulire il filtro detriti, scollegare la lavatrice dalla presa elettrica.

 **ATTENZIONE:** Non smontare il filtro detriti durante il funzionamento della lavatrice perché ciò potrebbe provocare la fuoriuscita di acqua calda.

1. Aprire il coperchio del filtro utilizzando una moneta o una chiave.
2. Rimuovere l'acqua residua (vedere la sezione "**Scarico di emergenza della lavatrice**" a pagina 30.)

 Se si separa il filtro senza scaricare l'acqua residua, questa può fuoriuscire.

3. Svitare il **tappo del filtro detriti (A)** ruotandolo verso sinistra.

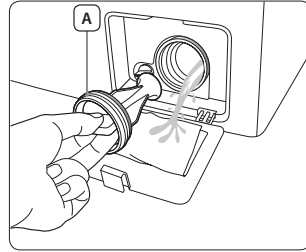

4. Pulire accuratamente il filtro detriti rimuovendo ogni residuo. Assicurarsi che l'elica della pompa di scarico dietro il filtro detriti non sia bloccata.
5. Rimontare il tappo del filtro detriti.
6. Chiudere il coperchio del filtro.

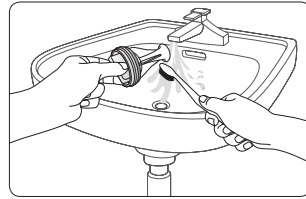

 Assicurarsi di rimontare il filtro detriti dopo averlo pulito. Se il filtro detriti non viene rimontato, la lavatrice potrebbe non funzionare correttamente o potrebbero esserci delle perdite d'acqua.

 Avvitare bene il filtro detriti dopo la pulizia. Il mancato rispetto di questa precauzione può comportare malfunzionamento o perdite d'acqua.

## Pulizia delle parti esterne

1. Pulire la superficie esterna della lavatrice, compreso il pannello di controllo, con un panno soffice e un detersivo non abrasivo.
2. Usare un panno morbido per asciugare le superfici bagnate.

 **ATTENZIONE:** Non versare acqua sulla lavatrice.

## Pulizia e reinserimento del cassetto dei detersivi

1. Premere la **leva di sgancio (A)** all'interno del cassetto dei detersivi ed estrarre il cassetto.
2. Rimuovere la **leva di sgancio (A)** e il dosatore per il detersivo liquido (per i modelli previsti) dal cassetto dei detersivi.

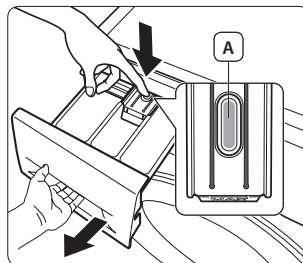

3. Lavare tutti i componenti sotto acqua corrente.

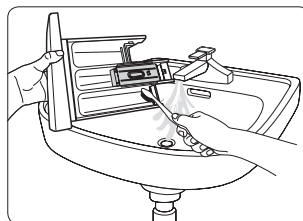

4. Pulire le rientranze del cassetto dei detersivi utilizzando un vecchio spazzolino da denti.
5. Rimontare la vaschetta dell'ammorbidente e il dosatore per il detersivo liquido (per i modelli previsti) inserendoli nel cassetto del detersivo.
6. Rimettere in posizione il cassetto dei detersivi.
7. Per rimuovere eventuali residui di detersivo, eseguire un programma di risciacquo senza carico.

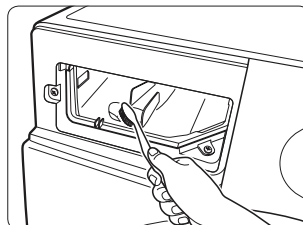

## Pulizia del filtro a retina

Il filtro a retina deve essere pulito almeno una volta l'anno o quando appare il messaggio di errore "4E".

1. Chiudere il rubinetto di carico dell'acqua della lavatrice.
2. Scollegare il braccio a L del tubo di carico dell'acqua dall'attacco sul retro dell'apparecchiatura svitandolo come in figura (A). Per evitare che l'acqua fuoriesca a causa della pressione dell'aria nel tubo di carico, coprire il tubo con un panno.
3. Con un paio di pinze, estrarre delicatamente i filtri a retina dagli attacchi di carico dell'acqua e sciacquarli sotto acqua corrente.
4. Reinserrire i filtri a retina.
5. Rimontare il braccio a L.
6. Assicurarsi che i collegamenti non perdano, quindi riaprire il rubinetto.

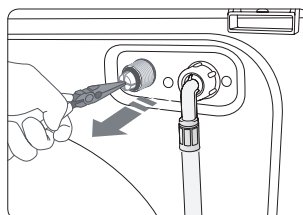
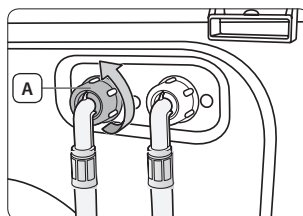

## ■ Manutenzione della lavatrice

### Riparazione di una lavatrice congelata

Se la temperatura scende sottozero e la lavatrice ghiaccia:

1. Scollegare la lavatrice dall'alimentazione elettrica.
2. Versare acqua calda sul rubinetto di ingresso dell'acqua in modo da allentare il tubo di carico dell'acqua.
3. Rimuovere il tubo di carico dell'acqua e immergerlo in acqua calda.
4. Versare acqua calda nel cestello della lavatrice e attendere 10 minuti.
5. Ricollegare il tubo di carico dell'acqua al rubinetto e verificare che le operazioni di carico e scarico siano regolari.

### Stoccaggio della lavatrice

Se si prevede di non utilizzare la lavatrice per un lungo periodo di tempo, è consigliabile scaricare completamente l'acqua e scollegarla. In caso di stoccaggio, l'eventuale presenza di acqua residua all'interno della lavatrice può danneggiare i tubi e i componenti interni. Preparare la lavatrice per lo stoccaggio nel modo seguente:

1. Ruotare il Selettore programma per selezionare il ciclo Rinse+Spin (risciacquo + centrifuga) ed eseguire il programma a cestello vuoto.
2. Scollegare la lavatrice dall'alimentazione elettrica.
3. Chiudere i rubinetti dell'acqua e scollegare i tubi di carico dell'acqua.
4. Lasciare aperto lo sportello della lavatrice per consentire la circolazione dell'aria all'interno del cestello.



Se la lavatrice è stata conservata in un luogo che ha raggiunto temperature inferiori al punto di congelamento, lasciare che l'acqua accumulata al suo interno defluisca prima di utilizzarla.

## ■ Risoluzione dei problemi e codici informativi

Controllare questi punti se...

PROBLEMA	SOLUZIONE
<b>La lavatrice non si avvia</b>	<ul style="list-style-type: none"><li>• Verificare che la lavatrice sia collegata all'alimentazione.</li><li>• Verificare che lo sportello sia completamente chiuso.</li><li>• Verificare che i rubinetti di carico dell'acqua siano aperti.</li><li>• Verificare di avere premuto il tasto <b>Avvio/Pausa</b>.</li></ul>
<b>Non c'è acqua o la portata non è sufficiente</b>	<ul style="list-style-type: none"><li>• Aprire il rubinetto di carico dell'acqua.</li><li>• Verificare che il tubo di carico dell'acqua non sia congelato.</li><li>• Distendere i tubi di carico dell'acqua.</li><li>• Pulire i filtri a retina dei tubi dell'acqua.</li></ul>
<b>Nella cassetto è rimasto del detersivo al termine del ciclo di lavaggio</b>	<ul style="list-style-type: none"><li>• Verificare che la lavatrice funzioni con una pressione dell'acqua sufficiente.</li><li>• Verificare di aver aggiunto il detersivo nel comparto centrale del cassetto.</li></ul>
<b>La lavatrice vibra o è troppo rumorosa</b>	<ul style="list-style-type: none"><li>• Verificare che la lavatrice appoggi su una superficie piana. Se la superficie di appoggio non è livellata, regolare i piedini per portare la lavatrice in piano.</li><li>• Verificare che i bulloni di trasporto siano stati rimossi.</li><li>• Verificare che la lavatrice non sia a contatto con altri oggetti durante il funzionamento.</li><li>• Verificare che il carico del bucato sia bilanciato.</li></ul>
<b>La lavatrice non scarica e/o non centrifuga</b>	<ul style="list-style-type: none"><li>• Distendere il tubo di scarico. Sostituire eventuali tubi attorcigliati.</li><li>• Verificare che il filtro detriti non sia ostruito.</li></ul>
<b>Lo sportello è bloccato o non si apre.</b>	<ul style="list-style-type: none"><li>• E' possibile aprire lo sportello dopo 3 minuti dall'arresto della lavatrice o dallo spegnimento.</li></ul>

## Codici informativi

In caso di malfunzionamento della lavatrice, sul display compaiono alcuni codici informativi. Se ciò accade, prima di chiamare il Centro di assistenza consultare la tabella sottostante e adottare la soluzione suggerita.

CODICE	SOLUZIONE
<b>dE</b>	<ul style="list-style-type: none"><li>• Verificare che lo sportello sia completamente chiuso.</li><li>• Accertarsi che non vi siano capi incastrati nello sportello.</li></ul>
<b>4E</b>	<ul style="list-style-type: none"><li>• Verificare che i rubinetti di carico dell'acqua siano aperti.</li><li>• Verificare la pressione dell'acqua.</li><li>• Pulire i filtri a retina dei tubi dell'acqua.</li></ul>
<b>5E</b>	<ul style="list-style-type: none"><li>• Pulire il filtro detriti.</li><li>• Verificare che il tubo di scarico sia installato correttamente.</li></ul>
<b>UE</b>	<ul style="list-style-type: none"><li>• Il carico è sbilanciato. Ridistribuire il carico. In caso di lavaggio di un solo capo, ad esempio un accappatoio o un paio di jeans, il risultato finale della centrifuga potrebbe non essere soddisfacente e sul display potrebbe apparire il messaggio di errore "UE".</li></ul>
<b>cE/3E/Uc</b>	<ul style="list-style-type: none"><li>• Contattare l'assistenza clienti.</li></ul>

Se viene visualizzato un codice non riportato in questa tabella, o la soluzione suggerita non risolve il problema, chiamare il Centro di assistenza autorizzato Samsung o il Rivenditore di zona.

# Tabella programmi

## Tabella programmi

(● opzione utente)

PROGRAMMA	Carico max (kg)	DETERSIVO			Temp max (°C)	Velocità centrifuga (max) rpm		
	WF6*B2BKWQ	Prelavaggio	Lavaggio	Ammorbidente		1400	1200	1000
Cotton (Cotone)	6.0	Sì	●	●	95	1400	1200	1000
Synthetics (Sintetici)	2.5	Sì	●	●	60	1200	1200	1000
Denim (Jeans)	3.0	Sì	●	●	60	800	800	800
Bedding (Trapunte/Lenzuola)	2.0	Sì	●	●	40	800	800	800
Dark Garment (Capi scuri)	3.0	Sì	●	●	40	1200	1200	1000
Daily Wash (Ogni Giorno)	2.0	Sì	●	●	60	1400	1200	1000
Eco Drum Clean (Eco pulizia cestello)	-	-	●	-	70	400	400	400
Baby Care (Pelli Sensibili)	2.5	Sì	●	●	95	1400	1200	1000
Sports Wear (Sportswear)	2.0	Sì	●	●	60	1200	1200	1000
Hand Wash (Lavaggio a mano)	1.5	-	●	●	40	400	400	400
Wool (Lana)	1.5	-	●	●	40	800	800	800

PROGRAMMA	Prelavaggio (Pre Wash)	Intensivo (Intensive)	Ammollo (Soak)	Fine Programmata (Delay End)	Rapido (Quick Wash)	Stiro Facile (Easy Iron)
Cotton (Cotone)	●	●	●	●	●	●
Synthetics (Sintetici)	●	●	●	●	-	●
Denim (Jeans)	●	●	●	●	-	●
Bedding (Trapunte/Lenzuola)	●	●	●	●	-	●
Dark Garment (Capi scuri)	●	●	-	●	-	●
Daily Wash (Ogni Giorno)	●	●	●	●	-	●
Eco Drum Clean (Eco pulizia cestello)	-	-	-	●	-	-
Baby Care (Pelli Sensibili)	●	●	●	●	-	●
Sports Wear (Sportswear)	●	●	●	●	-	●
Hand Wash (Lavaggio a mano)	-	-	-	●	-	-
Wool (Lana)	-	-	-	●	-	-

1. Un programma comprendente un ciclo di prelavaggio dura circa 20 minuti in più.
2. I dati relativi alla durata di ogni programma sono stati misurati secondo gli Standard IEC60456/EN60456. Dopo l'installazione, eseguire la Modalità di calibrazione (vedere la sezione "PASSAGGIO 6 - Esecuzione della Modalità di calibrazione" a pagina 19).
3. Ogni Giorno : programma breve per gli istituti di verifica.
4. La durata del programma può differire dai valori specificati nella tabella a causa di variazioni nella pressione e nella temperatura dell'acqua erogata in ogni abitazione, nel carico e nel tipo di bucato.
5. Se la funzione Lavaggio intensivo è attiva, la durata del programma viene incrementata per ogni ciclo.



## ■ Appendice

### Tabella tessuti

I seguenti simboli forniscono alcune istruzioni per la cura dei capi. Le etichette di lavaggio riportano nel seguente ordine quattro simboli: lavaggio, candeggiatura, asciugatura e stiratura (e lavaggio a secco laddove necessario). L'uso dei simboli garantisce coerenza tra i diversi produttori di articoli locali e di importazione. Seguire le istruzioni di lavaggio riportate sulle etichette per massimizzare la durata degli indumenti e ridurre i problemi di lavaggio.

	Materiale resistente		Stirabile a 100 °C max
	Tessuti delicati		Non stirare
 	Capi lavabili a 95°C		Lavabili a secco con qualsiasi solvente
 	Capi lavabili a 60 °C		Lavabili a secco solo con percloro, benzina leggera, alcool puro o R113
 	Capi lavabili a 40 °C		Lavabili a secco solo con benzina avio, alcool puro o R113
 	Capi lavabili a 30 °C		Non lavare a secco
	Solo lavaggio a mano		Asciugare in piano
	Capi lavabili solo a secco		Possono essere asciugati appesi
	Candeggiabili in acqua fredda		Asciugare su un appendiabiti
	Non candeggiare		Centrifugabile a calore normale
	Stirabile a 200 °C max		Centrifugabile a calore ridotto
	Stirabile a 150 °C max		Non centrifugare

### Rispetto dell'ambiente

- Questa apparecchiatura è stata costruita con materiali riciclabili. Per smaltire l'apparecchiatura, osservare le normative locali relative allo smaltimento dei rifiuti. Tagliare il cavo di alimentazione, in modo che l'apparecchiatura non possa più essere collegata a una fonte di alimentazione. Rimuovere lo sportello in modo che animali e bambini non possano rimanere intrappolati all'interno dell'apparecchio.
- Non superare la quantità di detersivo indicata nelle istruzioni per l'uso fornite dal produttore del detersivo.
- Usare smacchiatori e candeggianti prima del ciclo di lavaggio solo se strettamente necessario.
- Risparmiare acqua ed elettricità effettuando carichi di bucato adeguati (la quantità ottimale dipende dal programma selezionato).

### Dichiarazione di conformità

Questa apparecchiatura è conforme agli standard di sicurezza europei, alla normativa CE 93/68 e allo standard EN 60335.

# Scheda dei modelli di lavatrice per uso domestico



Aspetto e specifiche sono soggetti a modifica senza preavviso allo scopo di migliorare costantemente la qualità del prodotto.

Conforme alla normativa (UE) N. 1061/2010

Samsung			
Nome modello		WF6*B2BKWQ	
Capacità	kg	6	
Efficienza energetica			
Da A+++ (più efficiente) a D (meno efficiente)		A+++	
Consumo energetico			
Consumo energetico annuo (AE_C) <sup>1)</sup>		kWh/anno	153
Consumo energetico (E_t.60) del programma Cotone a 60 °C a pieno carico		kWh	0,77
Consumo energetico (E_t.60.1/2) del programma Cotone a 60 °C a carico parziale		kWh	0,78
Consumo energetico (E_t.40.1/2) del programma Cotone a 40 °C a carico parziale		kWh	0,44
Consumo energetico ponderato in modo spento (P_o)		W	0,45
Consumo energetico ponderato in modo "left on" (P_l)		W	5
Consumo annuo di acqua (AW_c) <sup>2)</sup>		L/anno	7900
Classe di efficienza della centrifuga <sup>3)</sup>			
Da A (efficienza massima) a G (efficienza minima)		B	
Velocità massima della centrifuga		rpm	1200
Umidità residua		%	53
Programmi ai quali si riferiscono le informazioni riportate sull'etichetta e sulla scheda		Cotone 60 °C e 40 °C + Intensivo <sup>4)</sup>	
Durata del programma standard			
Cotone a 60 °C a pieno carico		min	231
Cotone a 60 °C a carico parziale		min	211
Cotone a 40 °C a carico parziale		min	191
Tempo ponderato in modo "left on"		min	2
Emissioni di rumore aereo			
Lavaggio		dB (A) re 1 pW	50      73
Centrifuga		dB (A) re 1 pW	79      76
Dimensioni			
Dimensioni dell'unità	Altezza	mm	850
	Larghezza	mm	600
	Profondità <sup>5)</sup>	mm	450
Peso netto		kg	56
Peso lordo		kg	58
Peso imballaggio		kg	2
Pressione dell'acqua		kPa	50-800
Collegamento elettrico			
Tensione		V	220-240
Consumo elettrico		W	2000-2400
Frequenza		Hz	50
Nome e indirizzo del costruttore		Samsung Electronics Co., Ltd. 129, Samsung-ro, Yeongtong-gu, Suwon-si, Gyunggi-do, Korea	

1. Consumo di energia annuo basato su 220 cicli di lavaggio standard con programmi Cotone 60 °C e 40 °C a pieno carico e a carico parziale, e consumo in modo spento e "left on". Il consumo di energia effettivo dipende dalla modalità d'uso dell'apparecchio.
2. Consumo di acqua annuo basato su 220 cicli di lavaggio standard con programmi Cotone a 60 °C e 40 °C a pieno carico e carico parziale. Il consumo di acqua effettivo dipende dalla modalità d'uso dell'apparecchio.
3. La forza di estrazione centrifuga è molto importante quando si utilizza un'asciugatrice per asciugare i panni. I costi dell'energia utilizzata per l'asciugatura sono molto superiori ai costi dell'energia utilizzata per il lavaggio. Il lavaggio con un'alta velocità di centrifuga consente di ridurre l'energia utilizzata dall'asciugatrice per asciugare i panni.
4. I programmi 'Cotone 60 °C standard' e 'Cotone 40 °C standard', che possono essere selezionati aggiungendo la funzione Intensivo ai programmi Cotone 60 °C e Cotone 40 °C, sono adatti alla pulizia di capi in cotone mediamente sporchi e sono i più efficienti (in termini di consumo idrico ed energetico) per questo tipo di bucato.  
Dopo l'installazione, eseguire la Modalità di calibrazione (vedere la sezione "**PASSAGGIO 6 - Esecuzione della Modalità di calibrazione**" a pagina <OV>).  
In questi programmi, la temperatura dell'acqua può differire da quella dichiarata.
5. La distanza tra l'unità e la parete non è inclusa nella profondità indicata.



## DOMANDE O COMMENTI?

NAZIONE	CHIAMARE IL NUMERO	O VISITARE IL SITO WEB
ITALY	800-SAMSUNG(726-7864)	<a href="http://www.samsung.com">www.samsung.com</a>

Codice N. DC68-03262F-03\_IT