

OCEAN®

Manuale d'Uso e Manutenzione
User Manual and Maintenance
Manuel d'utilisation et d'entretien
دليل المستخدم والصيانة



Leggere attentamente le istruzioni prima dell'uso
Read the instructions for use carefully
Lisez attentivement les instructions avant utilisation

قراءة التعليمات للاستخدام بعناية

LAVABIANCHERIA

IMPORTANTE - ISTRUZIONI

PER LA MESSA IN FUNZIONE



FASE 1 : RIMUOVE LE 4 VITI DI STAFFAGGIO SVITANDO IN SENSO ANTIORARIO FIG.1

Fig. 1

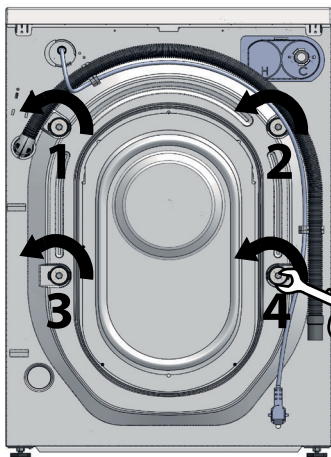
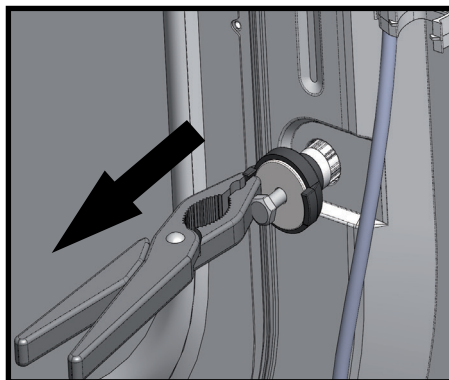
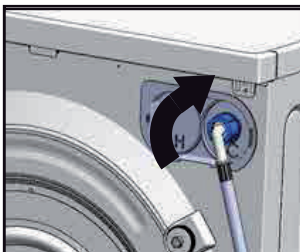
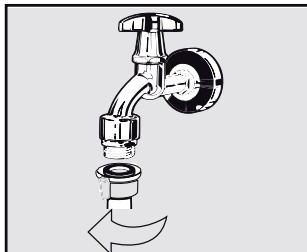


Fig. 2



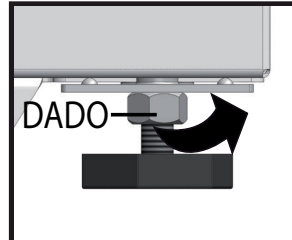
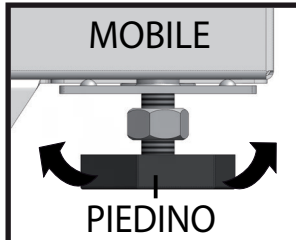
Estrarre i tasselli comprensivi di viti tirando verso l'esterno (Figura 2.)

FASE 2 : COLLEGAMENTO IDRICO



Verificare eventuali perdite nella fase di collegamento alla rete idrica.

FASE 3 : POSIZIONAMENTO



Porre la lavatrice su una superficie non rialzata dal livello del pavimento. Dopo aver compensato eventuali dislivelli con la regolazione dei piedini è opportuno bloccare il dado di fermo.

FASE 4 :

SPECIFICHE ELETTRICHE

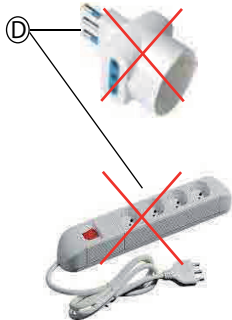
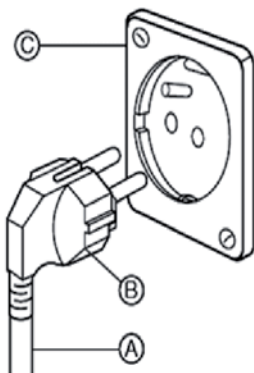


Seguire con cura le seguenti istruzioni

Per la Vostra personale sicurezza, e dei beni che la circondano, questa lavatrice deve essere connessa ad un impianto elettrico che sia dotato di conduttore di terra regolarmente verificato a norma di legge ed interruttore magnetotermico differenziale (salvavita)

Questa lavatrice è equipaggiata con un cavo di alimentazione (A) e con una spina (B).

Per evitare il rischio di scossa elettrica, il cavo deve essere inserito in una presa a muro (C) idonea per il tipo di spina (B). Non modificare il cavo di alimentazione e non utilizzare adattatori o prolunghie (D)



Gentile Cliente,

Innanzitutto desideriamo ringraziarla per la preferenza accordataci nell'acquisto di un prodotto IJ]Ubc.

Il prodotto è stato interamente realizzato con materiali di prim'ordine, rispondenti alle normative RoHs e Reach per una particolare attenzione alla salute dell'uomo e al rispetto dell'ambiente.

IT

Temi fondamentali come qualità e sicurezza vengono supportati da controlli rigorosi sui nostri prodotti, i quali sono stati certificati secondo normative internazionali EN 60456:2016, EN 62233:2010, EN 60456:2016, EN 60335:2014, EN 55014, EN 62321, direttivo Europeo RoHS: (2011/65 e 2015/863) e regolamento REACH No. 1907/2006 dagli Istituti di certificazione per eccellenza TUV. Il presente manuale contiene indicazioni per l'uso, la manutenzione e la garanzia.

Prima di utilizzare la macchina per la prima volta, leggere attentamente questo libretto di istruzioni ed il certificato di garanzia posto nelle ultime pagine di questo manuale. In esso sono riportate istruzioni importanti per la sicurezza, l'uso e la manutenzione della lavatrice. In questo modo si eviteranno pericoli a se stessi e danni alla macchina.

Si consiglia di conservare sempre lo scontrino di acquisto che servirà per attivare la garanzia.

Per essere valido ai fini della garanzia, lo scontrino di acquisto deve riportare la data di acquisto, il tipo dell'elettrodomestico ed il modello.

IL VOSTRO CONTRIBUTO ALLA TUTELA DELL'AMBIENTE

SMALTIMENTO DELL'IMBALLAGGIO

L'imballaggio ha lo scopo di proteggere la merce da eventuali danni che potrebbero verificarsi durante le operazioni di trasporto. I materiali utilizzati per l'imballaggio sono riciclabili, per cui selezionati secondo criteri di rispetto dell'ambiente e di facilità di smaltimento finalizzata alla reintegrazione dei materiali nei cicli produttivi. Tale meccanismo permette da un lato di ridurre il volume degli scarti mentre dall'altro rende possibile un utilizzo più razionale delle risorse non rinnovabili.

SMALTIMENTO RIFIUTI APPARECCHIATURE ELETTRICHE ED ELETTRONICHE (RAEE)

Ai sensi della Direttiva 2012/19/EU sullo smaltimento dei rifiuti di apparecchiature elettriche ed elettroniche, il simbolo del cassonetto barrato indica che il prodotto, alla fine della propria vita utile, deve essere raccolto separatamente dagli altri rifiuti.



L'utente dovrà conferire l'apparecchiatura giunta a fine vita agli idonei centri di raccolta differenziata dei rifiuti elettronici ed elettrotecnici oppure riconsegnarla al rivenditore al momento dell'acquisto di una nuova apparecchiatura di tipo equivalente, in ragione di uno a uno.

L'adeguata raccolta differenziata per l'avvio successivo dell'apparecchiatura dismessa al riciclaggio, al trattamento ed allo smaltimento ambientale compatibile, contribuisce a evitare possibili effetti negativi sull'ambiente e sulla salute e favorisce il riciclo dei materiali di cui è costituito l'elettrodomestico.

Il produttore è da sempre attenta a sviluppare

tecnologie e prodotti rispettosi dell'ambiente e costantemente impegnata in investimenti nel settore dell'ecologia.

Per la gestione del recupero e dello smaltimento degli elettrodomestici, aderisce al consorzio ERP Italia.



Lo smaltimento abusivo del prodotto da parte dell'utente comporta l'applicazione di sanzioni amministrative previste dalla normativa vigente.

INDICE

Indice	5	Scheda prodotto	18
Istruzioni di sicurezza e avvertenze	6	Simboli per il lavaggio	21
Destinazione d'uso.....	6	Precauzione e consigli	22
Definizione di bambini.....	7	Consigli per il lavaggio.....	22
Sicurezza elettrica.....	7	Selezione del bucato.....	22
Sicurezza idrica.....	8	Carico biancheria nel cestello.....	23
Posizionamento.....	8	Dosaggio detersivo.....	23
Uso corretto.....	8	Inserto paratia per detersivo liquido.....	23
Installazione	10	Avvio del programma di lavaggio.....	23
Informazioni generali.....	10	Avviare il lavaggio.....	24
Rimozione delle viti di fissaggio.....	10	Pausa lavaggio.....	24
Posizionamento della lavabiancheria.....	10	Cassetto detersivo.....	24
Installazione sotto un piano di lavoro.....	11	Manutenzione	25
Tubo carico acqua.....	11	Mobile.....	25
Scarico dell'acqua.....	12	Cassetto detersivo.....	25
Collegamento elettrico.....	12	Pulizia della vaschetta detersivo.....	25
Pannello di controllo	14	Pulizia filtro pompa scarico.....	25
Descrizione dei comandi	15	Procedura di svuotamento.....	26
Manopola programmi.....	15	Pulizia filtro elettrovalvola e filtro tubo carico.....	26
Regolazione centrifuga.....	15	Prova carico acqua.....	26
Opzioni.....	15	Possibili rimedi	28
Avvio/Pausa.....	15	Linee guida assistenza post-vendita	31
Fasi di lavaggio.....	15	Assistenza	32
Programmi di lavaggio, durata e opzioni	16	Certificato di garanzia	33

IT

ISTRUZIONI DI SICUREZZA E AVVERTENZE

Questa lavatrice è conforme alle vigenti norme di sicurezza. Un uso improprio può tuttavia provocare danni a persone e/o cose. Prima di utilizzare la macchina per la prima volta, leggere attentamente questo libretto di istruzioni. Esso contiene istruzioni importanti per la sicurezza, l'uso e la manutenzione della lavatrice. In questo modo si eviteranno pericoli a se stessi e danni alla macchina. Conservare il libretto di istruzioni e trasmetterlo anche a eventuali altri utenti.

DESTINAZIONE D'USO

Utilizzare la lavatrice per uso domestico e solo per lavare capi in tessuto che il produttore ha dichiarato idonei al lavaggio in acqua sull'etichetta. Qualsiasi altro uso può rivelarsi pericoloso. Il produttore non risponde di danni causati da un uso improprio e/o scorretto dell'elettrodomestico.

In altri casi d'uso, la lavatrice non deve superare un ciclo di lavaggio al giorno. Alcuni esempi sono:

- aree cucina per il personale in negozi, in uffici ed in altri ambienti di lavoro;

- fattorie;
- dai clienti in alberghi, in motel ed in altri ambienti di tipo residenziale;
- ambienti di tipo bed and breakfast;
- aree ad uso collettivo in condomini o in lavanderie.

UTILIZZO DA PARTE DI BAMBINI O PERSONE MOLTO VULNERABILI

L'apparecchio può essere utilizzato da bambini di età non inferiore a 8 anni e da persone con ridotte capacità fisiche, sensoriali o mentali o prive di esperienza o della necessaria conoscenza, purché sotto sorveglianza oppure dopo che le stesse abbiano ricevuto istruzioni relative all'uso sicuro dell'apparecchio e alla comprensione dei pericoli ad esso inerenti. I bambini non devono giocare con l'apparecchio. La pulizia e la manutenzione non deve essere effettuate da bambini senza sorveglianza.

I bambini di età inferiore ai 3 anni devono essere sorvegliati quando l'elettrodomestico è in funzione.

ATTENZIONE!

Se si lava ad alte temperature, tenere presente che il vetro dell'oblò può diventare molto caldo (circa 90°C). Evitare quindi che i bambini possano toccarlo.

DEFINIZIONI DI BAMBINI

Bambini molto piccoli

Fino a 3 anni di età.

Bambini piccoli

Età compresa tra i 3 e gli 8 anni

Bambini grandi

Età compresa tra gli 8 e i 14 anni.

Persone vulnerabili

Persone con ridotte capacità fisiche, sensoriali o mentali (per es. parzialmente disabili, adulti dalle ridotte capacità fisiche e mentali), o prive di esperienza e di conoscenza (per es. i bambini grandi).

SICUREZZA ELETTRICA

Prima di allacciare la lavatrice all'impianto elettrico confrontare i valori tecnici riportati sulla targhetta dati (tensione, frequenza) con quelli della rete elettrica. In caso

di dubbi, consultare un elettricista qualificato.

La sicurezza elettrica della lavatrice è garantita solo se la macchina è collegata ad un impianto elettrico a norma di legge dotato di apposito interruttore magnetotermico differenziale (salvavita) e cavo di terra. Non utilizzare prolunghe o adattatori.

Si tratta di un requisito fondamentale di sicurezza.

Verificare questa condizione e in caso di dubbi far controllare l'impianto elettrico da un tecnico qualificato.

N.B. Il produttore non può essere ritenuto responsabile per danni dovuti ad un impianto non a norma di legge.

Eventuali riparazioni dell'elettrodomestico possono essere effettuate solo dal servizio di Assistenza Tecnica Autorizzato. Diversamente il produttore non è responsabile per i danni che ne possono derivare. Riparazioni non eseguite correttamente possono inoltre esporre l'utente a pericoli anche gravi, per i

quali Il produttore non risponde.
Se il cavo di alimentazione elettrica è danneggiato, deve essere sostituito per intero da personale tecnico autorizzato per evitare qualsiasi pericolo.

In caso di guasti, assenza prolungata di corrente o per procedere alla pulizia della lavatrice, scollegare la lavatrice dalla rete elettrica. La lavatrice risulta scollegata dalle rete elettrica se:

- La spina del cavo di alimentazione è estratta dalla presa
- L'interruttore generale dell'impianto elettrico della casa è disinserito

SICUREZZA IDRICA

Per installare la lavatrice alla rete idrica usare solo tubi nuovi. Non utilizzare vecchi tubi. Assicurarsi che durante il lavaggio il cassetto detersivo sia sempre chiuso e chiudere il rubinetto dell'acqua alla fine di ogni ciclo. Non si possono effettuare modifiche alla lavatrice che non siano state espressamente autorizzate dal produttore. Prima di agganciare il tubo di scarico a un lavandino, assicurarsi che l'acqua possa

defluire rapidamente.
Fissare il tubo di scarico in modo che non si possa muovere perché la forza dell'acqua potrebbe spingerlo fuori dal lavandino.

POSIZIONAMENTO

La lavabiancheria non va installata su tetti, balconi, sotto tettoie o in luoghi che la mettano a contatto diretto con gli agenti atmosferici.

USO CORRETTO

Prima di mettere in funzione per la prima volta la lavatrice, togliere le viti di sicurezza per il trasporto dal retro (vedi capitolo installazione). Se queste ultime non vengono rimosse, quando la lavatrice centrifuga si possono provocare danni ai mobili e alle apparecchiature adiacenti, oltre che alla macchina stessa.

Attenzione a non lavare, assieme alla biancheria, anche corpi estranei (ad es. chiodi, aghi, monete, graffette). Questi corpi estranei possono danneggiare la lavatrice (ad es. il cestello o la vasca) e a loro volta, le parti danneggiate possono rovinare la biancheria. Capi

che sono stati precedentemente trattati con solventi o prodotti che li contengono devono essere ben risciacquati in acqua pulita prima di essere caricati in lavatrice per il lavaggio. Non utilizzare mai in lavatrice detersivi contenenti solventi (es. benzina, trielina). Questi prodotti potrebbero danneggiare dei componenti della macchina e generare vapori tossici con possibilità di innescare incendi, esplosioni o danneggiare le superfici.

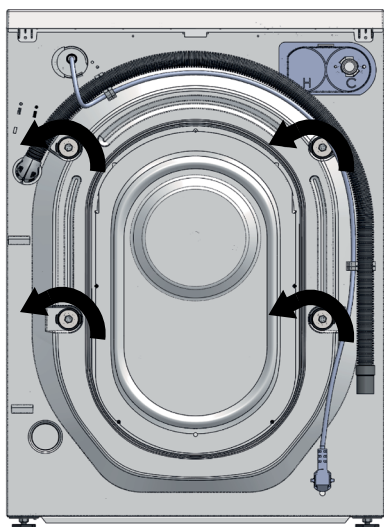
N.B. Il produttore non può essere ritenuto responsabile per danni dovuti al mancato rispetto di queste istruzioni.

INSTALLAZIONE

INFORMAZIONI GENERALI

Il gruppo lavante della lavatrice è bloccato da 4 viti di fissaggio (che lo proteggono durante la movimentazione e trasporto). Figura 1.

Figura 1



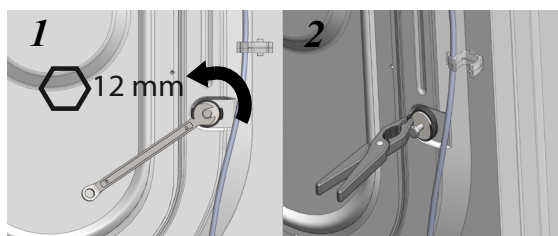
RIMOZIONE DELLE VITI DI FISSAGGIO

Prima di mettere in funzione la macchina è necessario rimuovere le viti di fissaggio svitandole in senso antiorario.

N.B. La mancata rimozione delle viti di fissaggio genera forti vibrazioni e movimenti anomali della macchina durante il lavaggio con conseguenti danni.

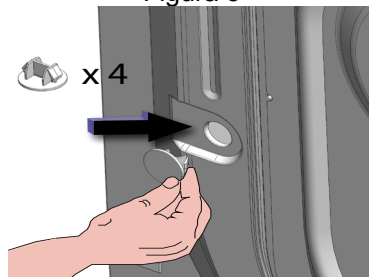
Una volta svitate le viti estrarre le stesse comprensive di boccola e distanziale come mostrato in figura 2.

Figura 2



Chiudere i fori con gli appositi tappi in dotazione come illustrato nella figura 3.

Figura 3



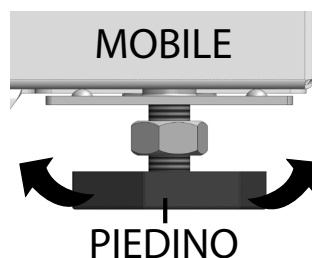
POSIZIONAMENTO DELLA LAVABIANCHERIA

Per evitare di comprometterne il giusto funzionamento, la lavabiancheria non va installata su tetti, balconi, sotto tettoie o luoghi che la mettano a contatto diretto con gli agenti atmosferici.

Fare in modo che il cavo elettrico e i tubi (carico e scarico) posti nel retro della lavatrice non vengano schiacciati.

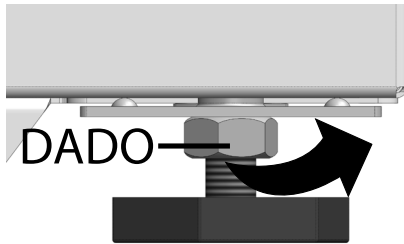
Per assicurare stabilità alla lavabiancheria evitando forti vibrazioni durante il lavaggio e la centrifuga, è necessario che questa venga posta su di una **superficie liscia, rigida, asciutta priva di ogni traccia di detersivo e non rialzata dal livello del pavimento**. Per compensare eventuali dislivelli del pavimento è possibile agire sull'altezza dei piedini, avvitandoli o svitandoli a seconda delle esigenze come visibile nella figura 4.

Figura 4



Dopo la regolazione, per evitare che le vibrazioni possano modificarla, è opportuno riavvitare il dado di fermo posto sul piedino fino al suo bloccaggio come visibile nella figura di seguito.

Figura 5

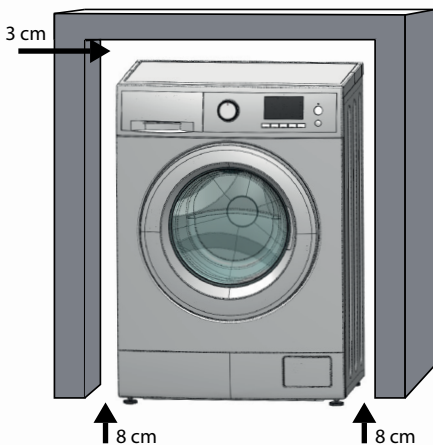


E' bene evitare di riporre sotto o intorno alla macchina cartone, legno o materiali simili in modo da non ostruire il passaggio dell'aria.

INSTALLAZIONE SOTTO UN PIANO DI LAVORO

Il posizionamento della macchina sotto un piano di lavoro, può avvenire solo se il vano ospite ha almeno 3 cm lato superiore, 8 cm laterali ed 8 cm posteriori. Un esempio di installazione tipica è riportato nella figura 6. Il coperchio della macchina (TOP) non può essere rimosso per motivi di sicurezza elettrica e meccanica.

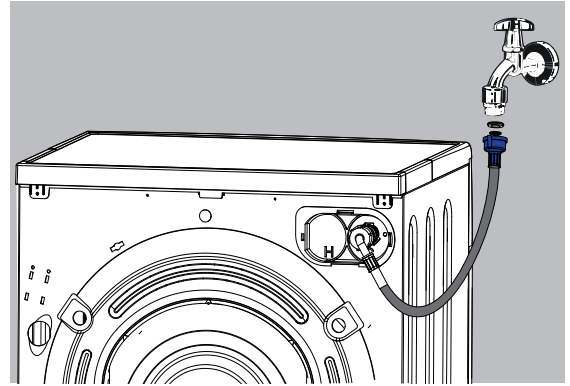
Figura 6



TUBO CARICO ACQUA

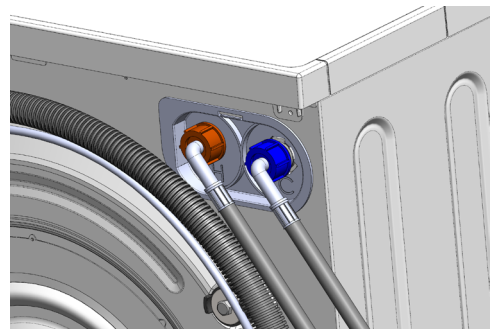
Il tubo di carico acqua va collegato ad un rubinetto di acqua fredda con bocca filettata da 3/4" ed alla lavatrice. Utilizzare esclusivamente il tubo in dotazione ed assicurarsi che alle estremità del tubo, le guarnizioni in gomma sia posizionate in maniera corretta.

Figura 7



Se l'impianto è nuovo o è rimasto inattivo da troppo tempo, prima di allacciare il tubo è necessario far scorrere l'acqua finché non appare limpida. La figura 8 indica il collegamento al rubinetto dell'acqua calda. Questa opzione è presente solo su richiesta.

Figura 8



Verificare che la temperatura dell'acqua calda dell'impianto domestico non superi i 55°C per evitare il danneggiamento della biancheria e della lavabiancheria. Per il tubo di carico utilizzare solo quello fornito in dotazione.

SCARICO DELL'ACQUA

Il tubo di scarico può essere posizionato in tre modi diversi (Figura 9):

1- Sul bordo di un lavandino utilizzando il gomito in plastica (NON ALLEGATO)

Accertarsi che il tubo sia ben fissato al lavandino.

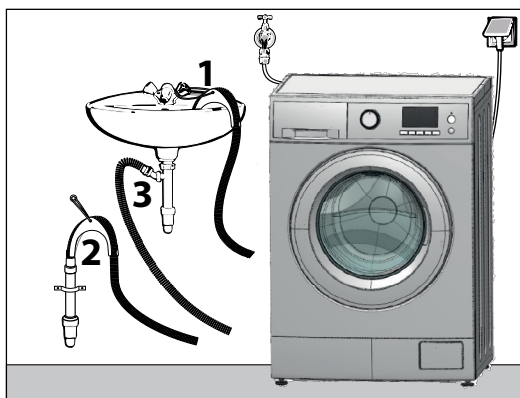
2- In una condotta di scarico situata ad un'altezza non inferiore a 60 cm e non superiore a 90cm.

3- Scarico diretto nel sifone del lavandino.

Si consiglia di utilizzare una fascetta (NON ALLEGATA)

Esempio di installazione

Figura 9



N.B. Si sconsiglia l'utilizzo di prolunghere per il tubo di scarico.

PRIMA DELL'UTILIZZO

Prima del normale utilizzo della lavatrice deve essere effettuato un ciclo di lavaggio (programma Cotone) con detersivo e senza biancheria, impostando la temperatura a 60 °C.

COLLEGAMENTO ELETTRICO

La macchina è dotata di un cavo d'allacciamento e spina schuko per la connessione alla rete elettrica alternata ~ **230 V 50 Hz**. Assicurarsi che la spina schuko sia sempre accessibile per poter staccare la lavatrice dalla rete elettrica. L'impianto elettrico deve essere realizzato secondo le norme VDE 0100. L'assorbimento massimo della lavabiancheria è di **10 ampere**. Raccomandiamo di non allacciare in nessun caso la macchina con prolunghere, prese multiple o simili per evitare il surriscaldamento e quindi un potenziale pericolo d'incendio. Il produttore declina ogni responsabilità per danni dovuti alla mancanza o all'interruzione del conduttore di protezione. Per aumentare la sicurezza l'istituto VDE, nella direttiva DIN VDE 0100 parte 739, raccomanda di preporre alla macchina un interruttore automatico differenziale (salvavita) con corrente di scatto 30 mA (DIN VDE 0664).

Se si usa un interruttore automatico differenziale, verificare che sia di tipo A, conforme a DIN VDE 0664 e sensibile a correnti pulsanti.

La targhetta dati fornisce informazioni sull'assorbimento nominale e sulla relativa protezione. Confrontare questi dati con quelli della rete elettrica.

QUESTA LAVATRICE RICHIEDE IL CAVO DI TERRA.

Per la Vostra personale sicurezza, e dei beni che la circondano, questa lavatrice deve essere connessa ad un impianto elettrico che sia dotato di conduttore di terra regolarmente verificato a norma di legge ed interruttore magnetotermico differenziale (salvavita).

Questa lavatrice è equipaggiata con un cavo di alimentazione (A) e con una spina (B).

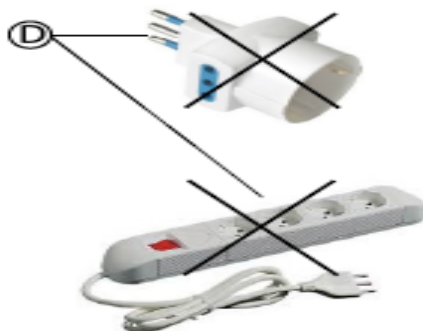
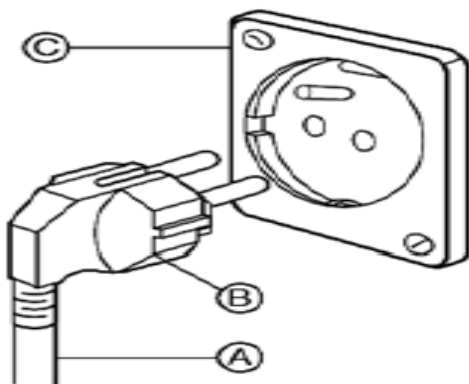
Per evitare il rischio di scossa elettrica/incendi, il cavo deve essere inserito in una presa a muro (C) idonea per il tipo di spina . (B)

Non modificare il cavo di alimentazione e non utilizzare adattatori o prolunghe (D)

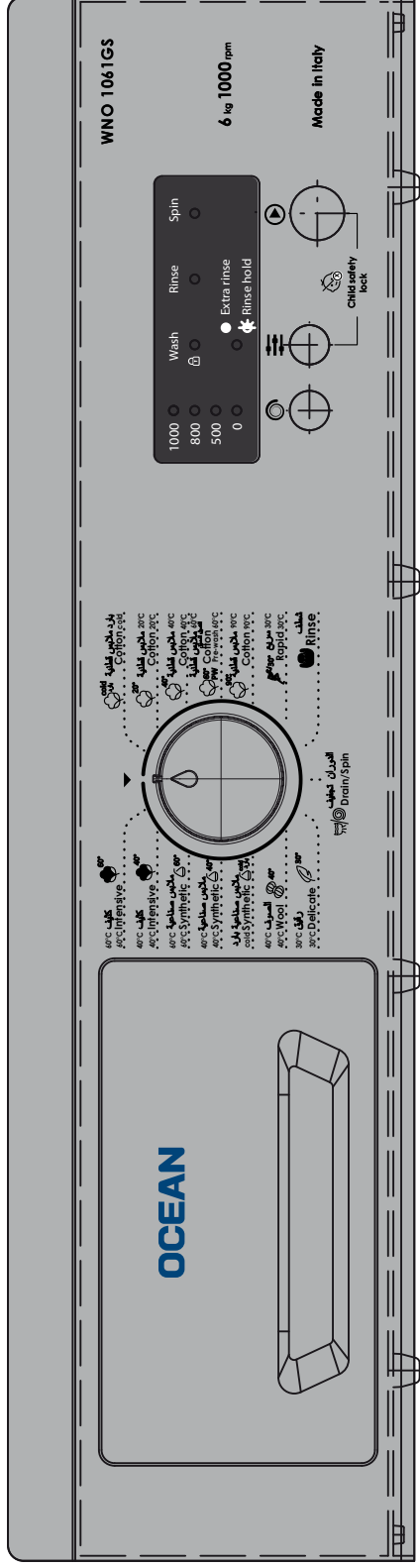
Se la presa a muro non è disponibile, è responsabilità personale ed obbligo del cliente farne installare una da un elettricista qualificato.

Non cambiare/modificare il cavo di alimentazione e non utilizzare adattatori o prolunghe (D)

IT



PANNELLO DI CONTROLLO G5



1 - Manopola programmi
2 - Regolazione centrifuga

3 - Opzioni
4 - Avvio/Pausa

5 - Fasi di lavaggio
6 - Sicurezza bambini

DESCRIZIONE DEI COMANDI

1. Manopola programmi

La manopola dei programmi serve a selezionare il programma desiderato e a spegnere la macchina portandola su OFF. Può essere ruotata in senso orario ed antiorario per una facile e veloce selezione dei programmi. I programmi sono a temperatura preimpostata.

2. Regolazione centrifuga

Questo tasto permette di ridurre o di escludere la centrifuga. Quando si seleziona uno dei 15 programmi disponibili, il valore preimpostato si illumina. Per variare questo valore premere ripetutamente il tasto centrifuga fino ad ottenere il valore desiderato tra quelli disponibili. Il valore selezionato sarà segnalato dall'illuminazione di un LED in corrispondenza del valore.

3. Opzioni

Questo tasto permette di selezionare le opzioni disponibili per il programma di lavaggio scelto. Le opzioni disponibili sono due, "acqua in vasca" e "extra risciacquo". La selezione viene segnalata con l'illuminazione di un LED. A seconda della selezione il LED potrà essere:

- fisso selezione superiore - Extra risciacquo;
- lampeggiante selezione inferiore - Acqua in vasca;
- spento nessuna opzione selezionata.

4. Avvio/Pausa

Questo tasto permette di avviare o di fermare momentaneamente il programma di lavaggio.

5. Fasi di lavaggio

Durante l'esecuzione del lavaggio un LED indica lo stato del lavaggio.

Gli stati possibili sono tre:

- Lavaggio;
- Risciacquo;
- Centrifuga.
-

6. Sicurezza bambini

La sicurezza bambini attiva un blocco di tutti i pulsanti sul pannello di controllo. Si attiva tenendo premuti contemporaneamente i pulsanti 3 e 4 per 15 secondi. L'attivazione è segnalata dal lampeggio del LED centrifuga. Per disattivare la funzione, premere contemporaneamente per 10 secondi, i pulsanti 3 e 4. Con la funzione disattivata il LED centrifuga smette di lampeggiare.

PROGRAMMI DI LAVAGGIO, DURATA E OPZIONI

I programmi Intensivo 60°C e 40°C sono i programmi <cotone standard 60°C> e <cotone standard 40°C> utilizzati per la valutazione delle performance prodotto, sono i programmi più efficienti in termini di consumo combinato (energia-acqua) e sono adatti per il lavaggio di capi in cotone con un grado di sporco normale. La temperatura effettiva dell'acqua può differire leggermente da quella indicata. La durata dei programmi può differire dal valore indicato in conseguenza delle variazioni dei valori della pressione, della temperatura e dalla durezza dell'acqua in ingresso, dal tipo, dalla quantità e dal modo con cui viene caricata la biancheria da lavare (carichi annodati allungano la fase di bilanciamento), dalla stabilità e qualità della tensione di rete e dalle opzioni di lavaggio selezionate.

Programma Temperature consentite Velocità di centrifuga Capi.	Capacità di carico riportata sul pannello comandi	Carico MASSIMO (kg) per il lavaggio	Carico MINIMO (kg) per il lavaggio	Durata programmi (*)	Opzioni di lavaggio
1 - Cotone freddo Temperatura ambiente 0 - Max giri/min. Lenzuola, federe, tovaglie in cotone o lino	5 kg	5	2.5	1 ora 50 min.	Extra risciacquo. Acqua in vasca.
	6 kg	6	3	2 ore 00 min.	
	7 kg	7	3.5		
	8 kg	8	4		
2 - Cotone 20°C Temperatura a 20°C 0 - Max giri/min. Lenzuola, federe, tovaglie in cotone o lino	5 kg	5	2.5	2 ore 00 min.	Extra risciacquo. Acqua in vasca.
	6 kg	6	3	2 ore 10 min.	
	7 kg	7	3.5		
	8 kg	8	4		
3 - Cotone 40°C Temperatura a 40°C 0 - Max giri/min. Lenzuola, federe, tovaglie in cotone o lino	5 kg	5	2.5	2 ore 10 min.	Extra risciacquo. Acqua in vasca.
	6 kg	6	3	2 ore 20 min.	
	7 kg	7	3.5		
	8 kg	8	4		
4 - Cotone Pre-lavaggio 60°C Temperatura a 60°C 0 - Max giri/min. Lenzuola, federe, tovaglie in cotone o lino	5 kg	5	2.5	2 ore 40 min.	Extra risciacquo. Acqua in vasca.
	6 kg	6	3	2 ore 50 min.	
	7 kg	7	3.5		
	8 kg	8	4		
5 - Cotone 90°C Temperatura a 90°C 0 - Max giri/min. Lenzuola, federe, tovaglie in cotone o lino	5 kg	5	2.5	2 ore 30 min.	Extra risciacquo. Acqua in vasca.
	6 kg	6	3	2 ore 40 min.	
	7 kg	7	3.5		
	8 kg	8	4		
6 - Rapido 30°C Temperatura a 30°C 0 - Max giri/min. Cotone o tessuti sintetici	5 kg	2.5	1.5	40 min.	Acqua in vasca.
	6 kg	3	1.5	40 min.	
	7 kg	3.5	2		
	8 kg	4	2		
7 - Risciacquo Temperatura ambiente 0 - Max giri/min. Adatto a tutti i tipi di tessuti	5 kg	5	2.5	25 min.	Extra risciacquo. Acqua in vasca.
	6 kg	6	3	13 min.	
	7 kg	7	3.5		
	8 kg	8	4		
8 - Scarico/Centrifuga 0 - Max giri/min. Adatto a tutti i tipi di tessuti	5 kg	4	2	13 min.	-
	6 kg	5	2.5		
	7 kg	6	3		
	8 kg	7	3.5		
9 - Delicato 30°C Temperatura a 30°C 0 - 600 giri/min. Adatto a tutti i tipi di tessuti	5 kg	0.5	-	1 ora 00 min.	Extra risciacquo. Acqua in vasca.
	6 kg	0.5	-	1 ora 05 min.	
	7 kg	1	-		
	8 kg	1.5	-		

Programma Temperature consentite Velocità di centrifuga Capi.	Capacità di carico riportata sul pannello comandi	Carico MASSIMO (kg) per il lavaggio	Carico MINIMO (kg) per il lavaggio	Durata programmi (*)	Opzioni di lavaggio
10 - Lana 40°C Temperatura a 40°C 0 - 1000 giri/min. Lana or misto lana lavabile	5 kg	1	-	56 min.	Extra risciacquo. Acqua in vasca.
	6 kg	1.5	-		
	7 kg	2	-	1 ora 05 min.	
	8 kg	2.5	-		
11 - Sintetico freddo Temperatura ambiente 0 - 800 giri/min. Tessuti sintetici (es. acrilici, poliestere, microfibra)	5 kg	2.5	1.5	1 ora 25 min.	Extra risciacquo. Acqua in vasca.
	6 kg	3	1.5	1 ora 35 min.	
	7 kg	3.5	2		
	8 kg	4	2		
12 - Sintetico 40°C Temperatura a 40°C 0 - 800 giri/min. Tessuti sintetici (es. acrilici, poliestere, microfibra)	5 kg	2.5	1.5	1 ora 35 min.	Extra risciacquo. Acqua in vasca.
	6 kg	3	1.5	1 ora 45 min.	
	7 kg	3.5	2		
	8 kg	4	2		
13 - Sintetico 60°C Temperatura a 60°C 0 - 800 giri/min. Tessuti sintetici (es. acrilici, poliestere, microfibra)	5 kg	2.5	1.5	1 ora 55 min.	Extra risciacquo. Acqua in vasca.
	6 kg	3	1.5	2 ore 05 min.	
	7 kg	3.5	2		
	8 kg	4	2		
14 - Intensivo 40°C Temperatura a 40°C 0 - Max giri/min. Lenzuola, federe, tova- glie in cotone o lino	5 kg	5	2.5	2 ore 10 min.	Extra risciacquo. Acqua in vasca.
	6 kg	6	3	2 ore 20 min.	
	7 kg	7	3.5		
	8 kg	8	4		
15 - Intensivo 60°C Temperatura a 60°C 0 - Max giri/min. Lenzuola, federe, tova- glie in cotone o lino	5 kg	5	2.5	2 ore 20 min.	Extra risciacquo. Acqua in vasca.
	6 kg	6	3	2 ore 30 min.	
	7 kg	7	3.5		
	8 kg	8	4		

PESI DI RIFERIMENTO PER LA BIANCHERIA

Accappatoio spugna	1200 g
Asciugamano spugna	900 g
Copriletto	700 g
Pigiama	500 g
Tovaglia	250 g
Federe ed asciugamano	200 g
Tovaglette ed intimo	100 g

SCHEDE PRODOTTO LAVABIANCHERIA IN ACCO

Type	Capacità kg	Classe Energetica (1)	Dati consumo - Programma standard (5)									
			Consumo energetico annuale (2) kWh	Cotone 60° pieno carico kWh	Cotone 60° mezzo carico kWh	Cotone 40° pieno carico kWh	Stand by OFF W	Stand by ON W	Consumo acqua annuale (3) l	Consumo acqua ciclo 40°C 1/2 carico (l)	Consumo acqua ciclo 60°C 1/2 carico (l)	C
G510X	5	A+	160	0,88	0,69	0,46	0,08	0,81	6600	26	27	
G610X	6	A++	166	0,88	0,82	0,45	0,08	0,81	7920	30	33	
G612X	6	A++	170	0,86	0,84	0,52	0,08	0,81	7480	30	32	
G614X	6	A+++	151	0,75	0,76	0,46	0,08	0,81	7260	29	30	
G710X	7	A++	188	1,02	0,9	0,53	0,08	0,81	8360	33,4	35,6	
G712X	7	A++	193	1	0,92	0,53	0,08	0,81	7920	33	34,6	
G714X	7	A+++	160	0,68	0,72	0,38	0,08	0,81	7920	26,7	29,5	
G812X	8	A+++	194	1,14	0,82	0,5	0,82	0,08	8360	31,5	33,5	
G814X	8	A+++	190	0,963	0,92	0,5	0,08	0,81	8360	34	36	

I seguenti dati sono da intendersi comuni a tutte le lavabiancheria

Tipo di lavabiancheria : Libera installazione

Connessione elettrica : Potenza 2200 Watt - Tensione 220/230 Volt - Corrente massima 10 Ampere

Pressione acqua in ingresso : Min. 0,05 Mpa - Max: 1 Mpa

(1) La classe energetica A+++ indica maggiore efficienza, mentre la classe energetica D indica minore efficienza.

(2) Il consumo energetico annuale in kWh per anno è basato su 220 lavaggi programma standard cotone 60°C e 40°C a pieno e mezzo carico. Il consumo effettivo dipende da come viene utilizzata la lavabiancheria.

(3) Il consumo acqua annuale in kWh per anno è basato su 220 lavaggi programma standard cotone 60°C e 40°C a pieno e mezzo carico. Il consumo effettivo dipende da come viene utilizzata la lavabiancheria.

(4) L'efficienza centrifuga "A" indica minore residuo d'acqua nei capi, mentre l'efficienza centrifuga "D" indica maggior residuo d'acqua nei capi.

(5) Il programma Intensivo a 60°C ed a 40°C è il programma standard di lavaggio. Questo programma è utilizzato per pulire i tessuti in cotone normalmente sporchi ed è il programma più efficiente in termine di consumi combinati acqua ed energia.

Il prodotto in spedizione risponde agli standard ed alle direttive Europee di ultimo rilascio:

Direttiva bassa tensione (LVD) 2014/35/EC

Compatibilità elettromagnetica (EMC) Legislazione e Direttiva 2014/30/EU

Eco progettazione compatibile per elettrodomestici lavabiancheria direttiva 1015/2010/EU

CONFORME ALLA DIRETTIVA EU 1061/2010 A MARCHIO

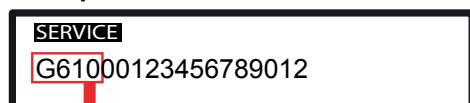
Consumo acqua ciclo pieno carico (l)	Efficienza centrifuga (4) - D %	Massima Velocità rpm	Tempo programma standard (5)			Rumore in lavaggio dB(A)	Rumore in centrifuga dB(A)	Misura e peso			
			Cotone 60° pieno carico min	Cotone 60° mezzo carico min	Cotone 40° pieno carico min			Altezza cm	Larghezza cm	Profondità cm	Peso kg
34	C	959	162	156	140	56	79	84	59,5	45,5	59
41	C	982	163	165	142	56	79	84	59,5	52	62
39	B	1184	162	159	141	56	79	84	59,5	52	62
37	B	1268	160	159	138	56	79	84	59,5	52	62
42,13	C	980	166	162	139	58	77	84	59,5	55	63
40	B	1154	167	166	143	58	77	84	59,5	55	63
37,9	B	1271	168	170	159	58	77	84	59,5	52	67
45,5	C	1120	183	173	153	57	74	84	59,5	55	71
42,6	B	1277	179	179	151	57	74	84	59,5	55	71

IT

Dove si trova il Type ?

E' possibile estrarre il type prendendo le prime 8 cifre dal codice seriale escludendo gli 0 finali. Il **codice seriale** è riportato sulla targhetta visibile nella parte alta del vano oblò quando è aperta e/o nella parte posteriore della lavatrice.

Esempio di etichetta



G612
TYPE









Svolgimento Programma

Programma	Risciacquo	Centrifuga	
	Numero di risciacqui (L'ultimo risciacquo prende l'ammorbidente)	Intermedia	Finale
Cotone freddo	2 + 1*	✓	✓
Cotone 20°C	2 + 1*	✓	✓
Cotone 40°C	2 + 1*	✓	✓
Cotone prelavaggio 60 °C	2 + 1*	✓	✓
Cotone 90°C	2 + 1*	✓	✓
Rapido 30°C	1 + 1*	✓	✓
Risciacquo	1 + 1*	✓	✓
Scarico/Centrifuga	-	-	✓
Delicato 30°C	3 + 1*	-	✓
Lana 40°C	3 + 1*	-	✓
Sintetico freddo	2 + 1*	✓	✓
Sintetico 40°C	2 + 1*	✓	✓
Sintetico 60°C	2 + 1*	✓	✓
Intensivo 40°C	2 + 1*	✓	✓
Intensivo 60°C	2 + 1*	✓	✓

* *Extra risciacquo selezionabile .*


















SIMBOLI PER IL LAVAGGIO IN LAVATRICE

La cifra all'interno della vaschetta indica la temperatura massima a cui si può lavare il capo.

Icona	Descrizione	Icona	Descrizione
	Trattamento normale max 90° - 95° C		Trattamento delicato max 60° C
	Trattamento normale max 60° C		Trattamento delicato max 40° C
	Trattamento normale max 40° C		Trattamento delicato max 30° C
	Trattamento normale max 30° C		Non centrifugare

IT

SIMBOLI PER IL LAVAGGIO NON IN LAVATRICE

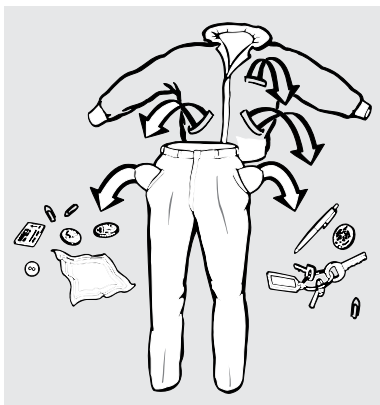
NON IN LAVATRICE	STIRARE	CANDEGGIO	ASCIUGATURA
 Lavaggio a secco con idrocarburi	 ca. 200° C	 Candeggio possibile	 Asciugatura delicata senza riscaldamento
 Lavaggio a secco con percloroetilene	 ca. 150° C	 Solo candeggianti all'ossigeno	 Asciugatura delicata a bassa temperatura
 Lavaggio a secco con tutti i solventi	 ca. 110° C	 Non candeggiare	 Asciugatura delicata a media temperatura
 Non lavare a secco	 Non stirare		 Asciugatura a bassa temperatura
	 Non stirare con vapore		 Non asciugare in asciugatrice

PRECAUZIONI E CONSIGLI

CONSIGLI PER IL LAVAGGIO

- Evitare che la lavabiancheria sia utilizzata da bambini o persone vulnerabili senza sorveglianza.
- Evitare che i bambini giochino con la lavabiancheria.
- Per ciascun capo è importante attenersi alle istruzioni di lavaggio riportate sull'etichetta al suo interno.
- Controllare che non vi siano monete, spilli, etc nelle tasche dei capi da lavare.

Figura 10



- Astenersi dall'utilizzo di benzina, alcool, trielina, etc sui capi destinati al lavaggio nella lavabiancheria.
- E' opportuno raccogliere i capi di piccole dimensioni, quali calzini, cinture, etc in una borsa di tela, in modo da evitare che questi possano incastrarsi nel cestello.
- Utilizzare l'ammorbidente entro la quantità massima consentita, poiché una quantità eccessiva potrebbe rovinare la biancheria.
- A macchina spenta lasciare l'oblò semi-aperto per la migliore conservazione della guarnizione e la prevenzione degli odori di muffa.
- Prima di aprire l'oblò controllare sempre che l'acqua sia stata scaricata.
- Chiudere sempre il rubinetto dell'acqua alla fine di ogni lavaggio.
- Rimuovere la spina di alimentazione quando la macchina non è usata per lunghi periodi.

SELEZIONE DEL BUCATO

Per un corretto lavaggio il bucato deve appartenere unicamente ad una delle seguenti tipologie:

- Capi bianchi
- Colorati
- Sintetici
- Delicati
- Lana

In particolare deve essere considerato che:

- I capi bianchi perdono il loro candore se sono lavati con capi colorati;
- I capi colorati nuovi possono stingere al primo lavaggio. Per cui è opportuno non lavarli mai con altri capi.

E' inoltre importante seguire i suggerimenti per il lavaggio indicati sulle etichette dei singoli capi e controllare che nella biancheria non rimangano oggetti di metallo (ad esempio fermagli, spilli, viti, monete, ganci per tende ecc.).

Prima del lavaggio può essere opportuno trattare i punti particolarmente sporchi con un detersivo speciale o con una pasta detergente.

Tappeti, abiti rovinati, capelli, filacci fluf e sporco in generale possono intasare il circuito di scarico.

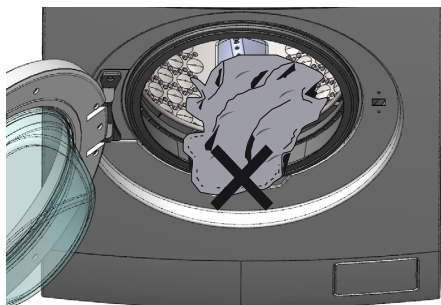
CARICO BIANCHERIA NEL CESTELLO

Per un corretto lavaggio, è necessario caricare nel cestello capi sciolti possibilmente uno per volta, questo per evitare nodi. L'efficienza del lavaggio è fortemente influenzata dalla quantità e dal modo con cui vengono caricati i capi. In generale, un carico eccessivo o inferiore alla metà del carico nominale, mette a dura prova l'affidabilità della lavabiancheria e genera una maggiore rumorosità della macchina.

Nel caso di carichi eccessivi o inferiori alla capacità nominale o disomogenei è opportuno ridurre al minimo la velocità di centrifuga per evitare forti vibrazioni durante la centrifuga.

Prima di chiudere l'oblò controllare che nessun capo di biancheria sia rimasto posizionato sul bordo della guarnizione. Questo per evitare di danneggiare la guarnizione stessa. Chiudere l'oblò con un leggero slancio

Figura 11



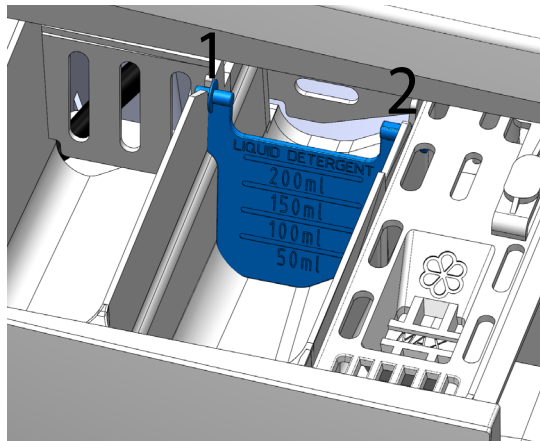
DOSAGGIO DETERSIVO

Per ogni ciclo di lavaggio la quantità ottimale del detersivo deve essere determinata valutando il grado di sporco, il numero di capi e la durezza dell'acqua. Ad ogni lavaggio, il detersivo e l'ammorbidente devono essere inseriti prima dell'inizio di ogni lavaggio.

INSERTO PARATIA PER DETERSIVO LIQUIDO

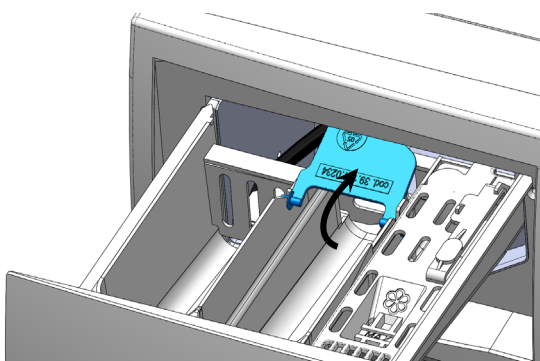
Per l'utilizzo del detersivo liquido, bisogna inserire l'apposita paratia presente nel kit in dotazione (fig 12):

Figura 12



Posizionare la paratia verso l'alto per l'utilizzo di detersivo in polvere (fig.13).

Figura 13



AVVIO DEL PROGRAMMA DI LAVAGGIO

1. Per avviare il programma di lavaggio ruotare la manopola dei programmi sul programma desiderato.
2. Valutare l'opportunità di personalizzare il programma di lavaggio mediante la regolazione delle temperatura, della centrifuga con la selezione di una o più funzioni speciali previste.

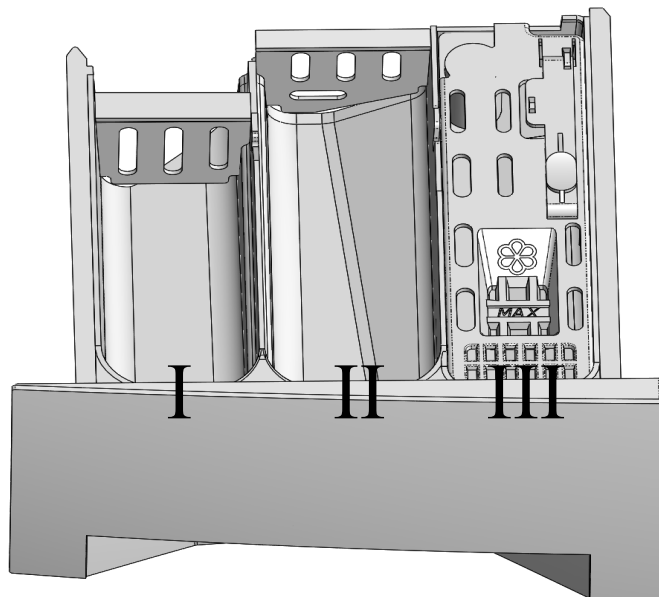
AVVIARE IL LAVAGGIO

Dopo le operazioni descritte in precedenza è possibile avviare il lavaggio premendo il tasto di Avvio/Pausa.

PAUSA LAVAGGIO

E' possibile fermare il ciclo di lavaggio premendo il tasto di Avvio/Pausa, in questo modo la macchina passa in modalità pausa. Nel caso in cui vi sia la necessità di spegnere la macchina per cambiare il programma, si deve ruotare la manopola n°1 in posizione OFF e poi selezionare il nuovo programma. Alla fine del ciclo di lavaggio il led rosso si spegne e la porta può essere aperta solo se il livello dell'acqua è tale da non fuoriuscirne.

CASSETTO DETERSIVO



I - Comparto per detersivo utilizzato nella fase di prelavaggio o di ammollo.

II - Comparto per detersivo in polvere o liquido usato per il lavaggio principale.

III - Comparto per gli additivi liquidi (ammorbidente, inamidante).

ATTENZIONE: Non superare il livello MAX indicato sulla griglia

MANUTENZIONE

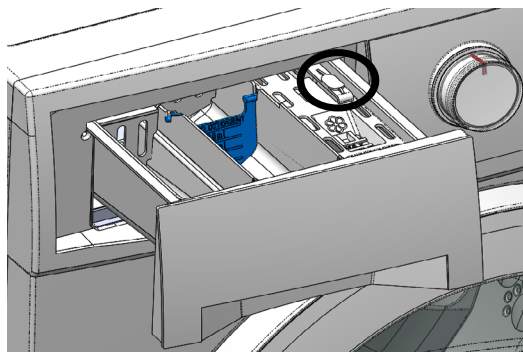
MOBILE

E' opportuno che il mobile della lavabiancheria venga pulito solo con acqua tiepida affinché conservi invariata nel tempo la lucentezza originale

CASSETTO DETERATIVO

Per rimuovere le incrostazioni formate dal detersivo è bene estrarre il cassetto della lavatrice premendo nella zona cerchiata riportata nella figura 14.

Figura 14



PULIZIA DELLA VASCHETTA DETERATIVO

Una volta estratta la vaschetta, rimuovere la paratia sfianto vapore come mostrato nella foto sotto.

Figura 15

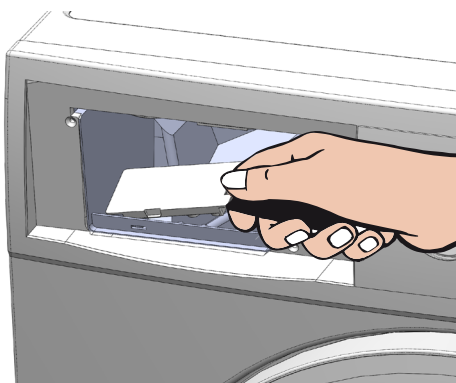
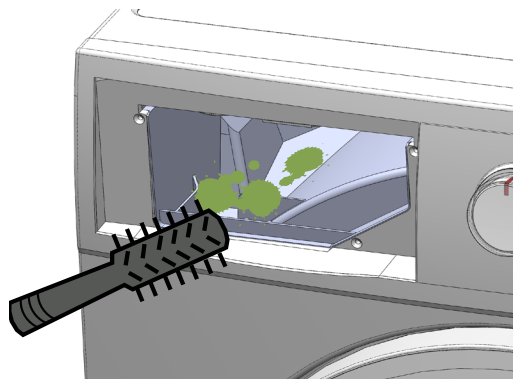


Figura 16



Qualora il foro di scarico della vaschetta fosse ostruito da detersivo o da corpi estranei, è consigliabile rimuovere l'ostacolo avendo cura di non spingere l'ostruzione a fondo per evitare di intasare il circuito interno. Ricordiamo che il detersivo si rimuove con facilità se trattato con acqua calda.

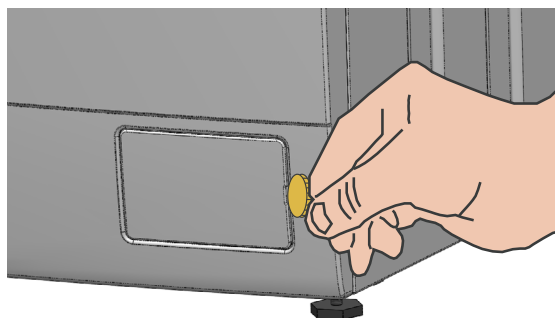
PULIZIA FILTRO POMPA SCARICO

E' consigliabile una pulizia periodica del filtro scarico. Per pulire il filtro procedere come segue.

- Scaricare l'acqua residua selezionando il programma "Scarico"
- Spegnerne la lavabiancheria.
- Munirsi di una moneta.

Inserire la moneta o altro nell'apposita feritoia laterale per aprire lo sportellino.

Figura 17



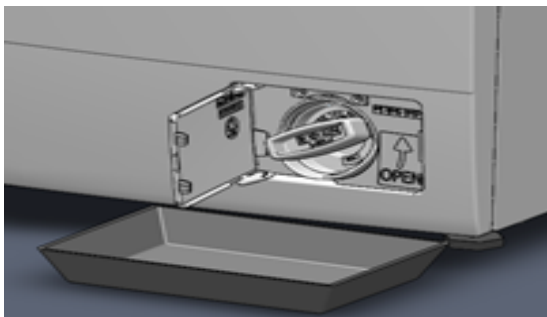
N.B Se lo scarico è intasato, nella macchina può trovarsi una consisten-


te quantità d'acqua (max. 25l).

PROCEDURA DI SVUOTAMENTO

1) Posizionare un vassoio o altro recipiente tra il mobile ed il becco filtro.

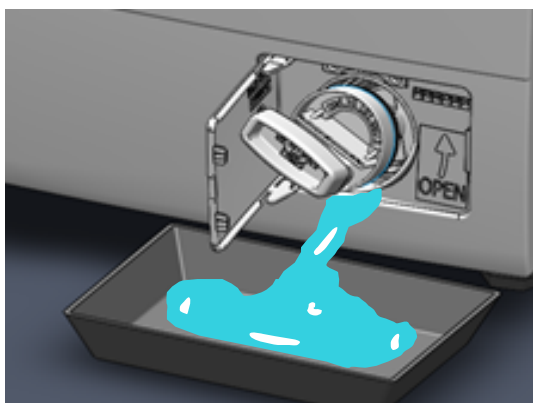
Figura 18



 **Attenzione!** Se poco prima era stato effettuato un lavaggio ad alte temperature, pericolo di ustione.

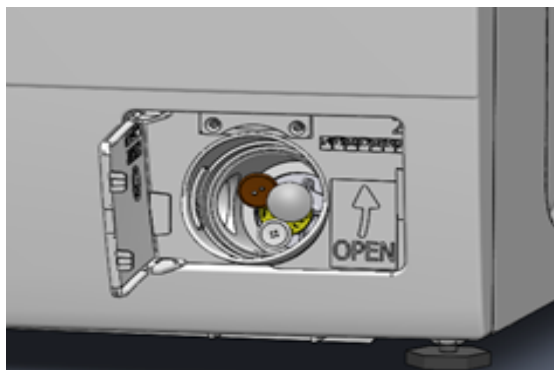
2) Allentare il filtro utilizzando l'apposito manipolo quel tanto che basta a far fuoriuscire l'acqua.

Figura 19




Quando non fuoriesce più acqua, svitare del tutto il filtro e pulirlo accuratamente. Rimuovere eventuali corpi estranei nella sede del filtro.

Figura 20



Reinserire il filtro di scarico e avvitarlo saldamente fino al suo bloccaggio

 **Attenzione!** Se il filtro non viene reinserito o riavvitato fino al suo bloccaggio, l'acqua fuoriesce dalla macchina.

PULIZIA FILTRO ELETTROVALVOLA E FILTRO TUBO DI CARICO

Per pulire i filtri procedere come segue:

- Spegnerla lavatrice e scollegare il cavo di alimentazione.
- Chiudere l'acqua e scollegare il tubo di carico sia dal rubinetto che della lavatrice.
- Munirsi di una pinzetta, di uno spazzolino da denti.
- Estrarre i filtri dalle loro sedi (Figura 21)
- Lavare i filtri con acqua corrente aiutandosi con lo spazzolino.

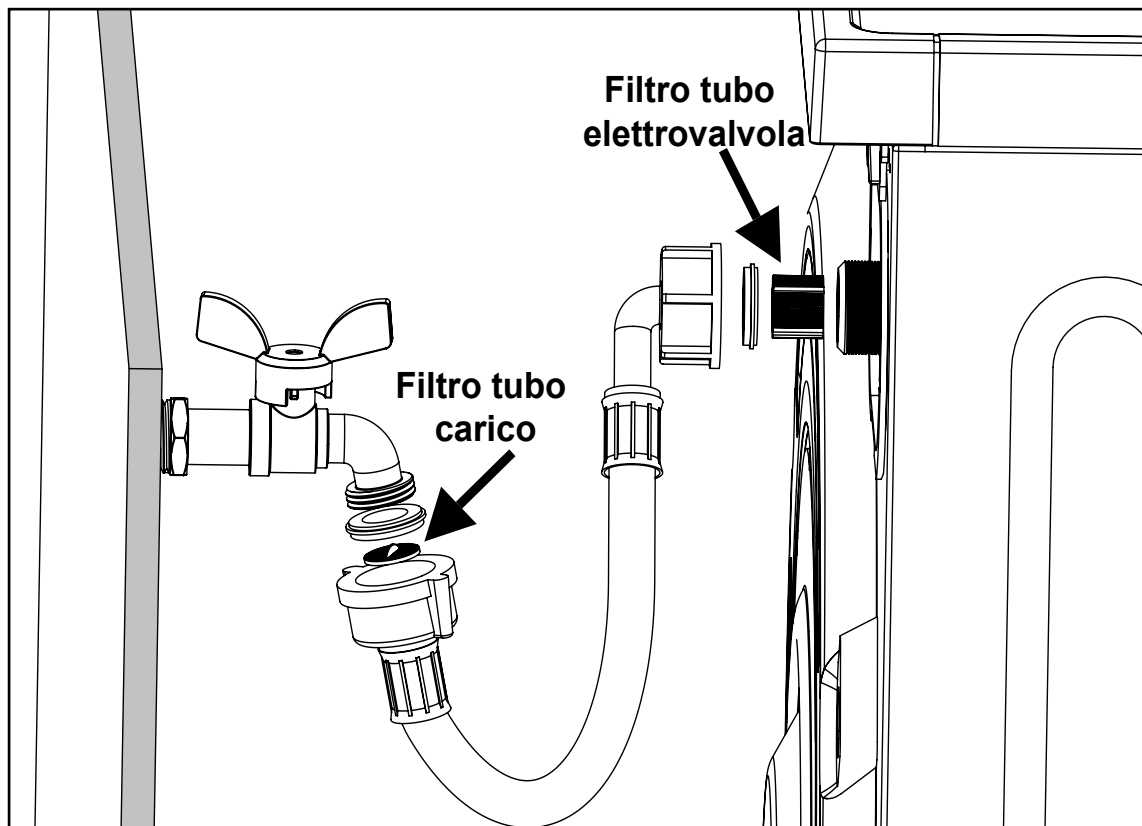
PROVA CARICO ACQUA

1. Munirsi di un cronometro
2. Portare la manopola programmi sul programma scarico facendolo eseguire per circa due minuti
3. Portare la manopola programmi sul programma cotone e contemporaneamente avviare lo start del programma ed il cronometro
4. Nel momento in cui il cestello inizia a ruo-

tare, assicurarsi che il cronometro non abbia superato gli 80-90 secondi.

5. Se il valore suddetto sconfinava, bisogna assicurarsi che ci sia la giusta pressione di rete e/o che i filtri del tubo di carico e/o dell'elettrovalvola non siano ostruiti (Figura 21)

Figura 21



POSSIBILI RIMEDI

La maggior parte delle anomalie che si verificano nell'uso quotidiano della macchina possono essere eliminate autonomamente. In molti casi è possibile risparmiare tempo e costi senza doversi necessariamente rivolgere all'assistenza tecnica autorizzata.

La tabella che segue è un aiuto per individuare e possibilmente eliminare le anomalie, diversamente contattare l'assistenza.

Cosa fare se...

La macchina fa rumore

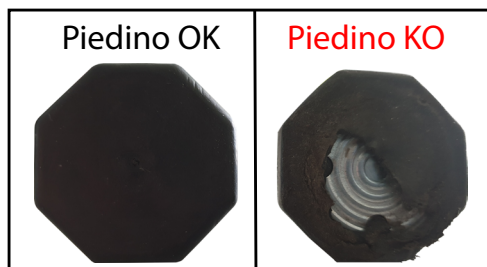
1. Verificare che i detersivi utilizzati siano conformi al lavaggio in lavatrice e che non vengano sovraddosati.
2. Assicurarsi che la biancheria non sia ammassata o annodata.
3. Verificare che il filtro pompa scarico sia pulito e assicurarsi che il tubo di scarico non sia strozzato e che la macchina scarichi bene tutta l'acqua
4. Eseguire prova carico acqua riportata nel capitolo "Manutenzione"

La macchina non centrifuga

1. Effettuare una prova senza indumenti posizionando la manopola su "Centrifuga" e premere "Avvio". Se la centrifuga a vuoto parte, la lavatrice è perfettamente funzionante pertanto controllare i punti sopra elencati (1-2-3-4).

La macchina si muove

1. Assicurarsi che le viti di trasporto siano state rimosse durante l'installazione (vedi capitolo installazione).
2. Assicurarsi che i piedini della lavatrice poggino su una pavimentazione / superficie liscia, rigida, asciutta priva di ogni traccia di detersivo e che sia ben livellata sul pavimento al fine di evitare vibrazioni (vedi capitolo installazione).
3. Verificare che i piedini siano integri come in figura



Il bucato è rovinato / strappato

In alcuni casi negli indumenti da lavare, possono trovarsi dei corpi estranei (gancetti, ferretti, spilli) che durante il lavaggio possono rovinare/strappare i tessuti. In questi casi occorre introdurre la mano nel cestello impugnando una calza da donna al fine di vedere se risultano sporgenze in rilievo, o cose simili, in cui potrebbero rimanere impigliati i capi.

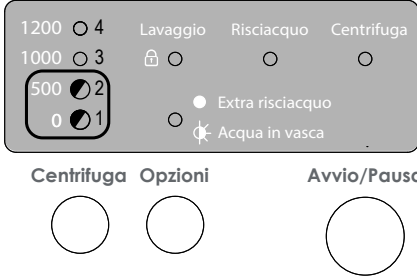
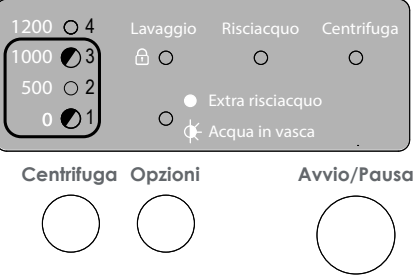
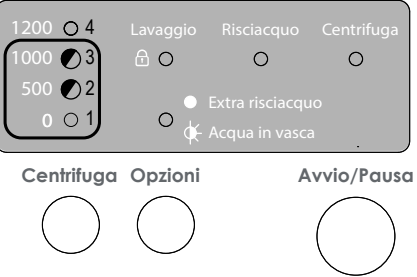
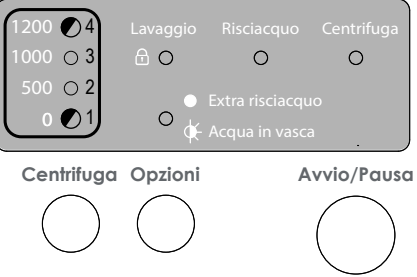
Il bucato esce macchiato da residui di altri capi

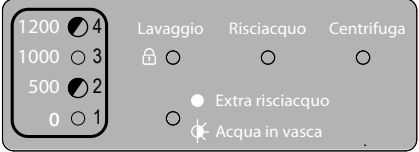
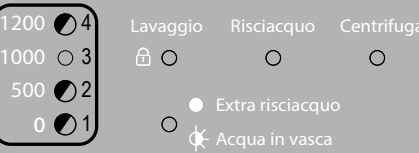
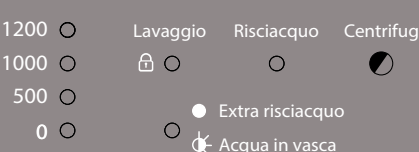
In questi casi si deve effettuare la pulizia della vasca e del cestello della lavatrice nel seguente modo

- Inserire nel cestello: 1 kg di sale grosso, 100 g di soda caustica, 250 cc di aceto bianco
- Avviare il programma cotone 60°

POSSIBILI RIMEDI

IT

Problema	Diagnosi	Possibile Soluzione
<p>LA LAVATRICE NON SI ACCENDE</p>		<ul style="list-style-type: none"> Controllare che sia inserita la spina di alimentazione. Controllare che vi sia corrente nella presa. Verificare che il selettore manopola programmi non sia in posizione OFF.
<p>LA LAVATRICE NON AVVIA IL PROGRAMMA (Lampeggiano led N. 1 - 2)</p>	 <p>Control panel diagram showing the 'Opzioni' knob with the 'Acqua in vasca' option selected. The 'Centrifuga' knob is at position 0 and the 'Avvio/Pausa' knob is at position 0.</p>	<ul style="list-style-type: none"> Riaprire l'oblò e chiuderlo con un leggero slancio
<p>LA LAVATRICE NON CARICA ACQUA (Lampeggiano led N. 1 - 3)</p>	 <p>Control panel diagram showing the 'Opzioni' knob with the 'Acqua in vasca' option selected. The 'Centrifuga' knob is at position 3 and the 'Avvio/Pausa' knob is at position 0.</p>	<ul style="list-style-type: none"> Assicurarsi che il rubinetto sia aperto e che vi sia acqua dalla rete. Assicurarsi che il tubo di carico non sia piegato. Controllare che il filtro dell'elettrovalvola non sia ostruito
<p>LA LAVATRICE NON RISCALDA (Lampeggiano led N. 2 - 3)</p>	 <p>Control panel diagram showing the 'Opzioni' knob with the 'Acqua in vasca' option selected. The 'Centrifuga' knob is at position 3 and the 'Avvio/Pausa' knob is at position 0.</p>	<ul style="list-style-type: none"> Spegnere e riaccendere la lavabiancheria. Se il problema persiste contattare l'assistenza tecnica autorizzata.
<p>LA LAVATRICE NON SCARICA (Lampeggiano led N 1 - 4)</p>	 <p>Control panel diagram showing the 'Opzioni' knob with the 'Acqua in vasca' option selected. The 'Centrifuga' knob is at position 4 and the 'Avvio/Pausa' knob is at position 0.</p>	<ul style="list-style-type: none"> Rimuovere il tubo di scarico facendo in modo che scarichi liberamente in un recipiente/lavandino, selezionare il programma scarico. Verificare che il filtro pompa scarico non sia ostruito. Assicurare che il tubo di scarico non sia strozzato. Se il problema persiste, contattare l'assistenza tecnica autorizzata

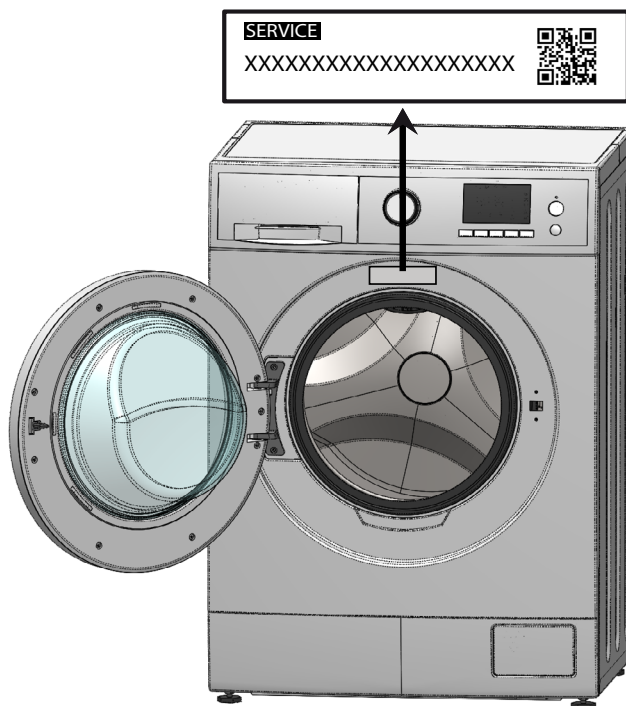
Problema	Diagnosi	Possibile Soluzione
Lampeggiano led N. 2 - 4	 <p>Centrifuga Opzioni Avvio/Pausa</p>	<ul style="list-style-type: none"> • Spegnere e riaccendere la lavabiancheria.
Lampeggiano led N. 1 - 2 - 4	 <p>Centrifuga Opzioni Avvio/Pausa</p>	<ul style="list-style-type: none"> • Spegnere e riaccendere la lavabiancheria.
Lampeggia led centrifuga e non rispondono i comandi	 <p>Centrifuga Opzioni Avvio/Pausa</p>	<ul style="list-style-type: none"> • Vedere la procedura di attivazione e disattivazione della sicurezza bambini a pagina 15
L'oblò non si apre		<ul style="list-style-type: none"> • Assicurarsi che il led Rosso sia spento. • Assicurarsi che la macchina non sia in ammollo o in funzione speciale antipegia. • Premere sull'oblò dal lato della chiusura o dare un leggero colpo e contemporaneamente tentare di aprirlo
C'è acqua sul pavimento.		<ul style="list-style-type: none"> • Controllare che il tubo di carico e quello di scarico siano integri e che non perdono acqua. • Assicurarsi che non ci sia fuoriuscita di schiuma/acqua dal cassetto detersivo. • Ridurre il quantitativo di detersivo..
La macchina carica di continuo acqua anche quando è ferma		<ul style="list-style-type: none"> • Ridurre la pressione dell'acqua o dell'autoclave • Chiudere il rubinetto a fine lavaggio

ASSISTENZA

RIPARAZIONI

Per eventuali riparazioni rivolgersi al servizio di assistenza tecnica autorizzato chiamando il numero indicato sotto.

Comunicare sempre modello e **codice seriale** dell'elettrodomestico, riportato sulla targhetta visibile nella parte superiore del vano oblò quando è aperto e/o nella parte posteriore della lavatrice.



A causa della continua evoluzione tecnologica dei prodotti, i dati contenuti nel presente manuale possono subire lievi variazioni senza obbligo di preavviso da parte del Produttore.

Manuale d'Uso e Manutenzione
User Manual and Maintenance
Manuel d'utilisation et d'entretien
دليل المستخدم والصيانة



Leggere attentamente le istruzioni prima dell'uso
Read the instructions for use carefully
Lisez attentivement les instructions avant utilisation

قراءة التعليمات للاستخدام بعناية

IMPORTANT OPERATIONAL INSTRUCTIONS



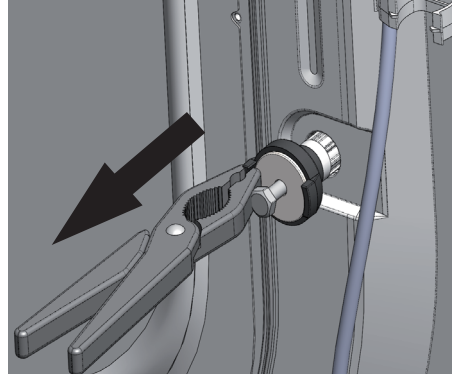
Carefully read the instruction booklet

PHASE 1: REMOVAL OF FIXING SCREWS

Fig.1

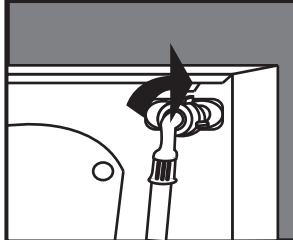
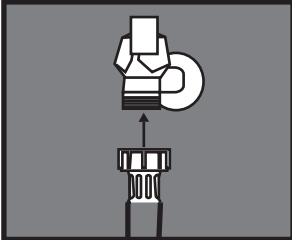


Fig.2



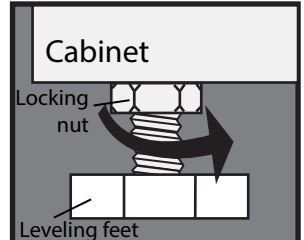
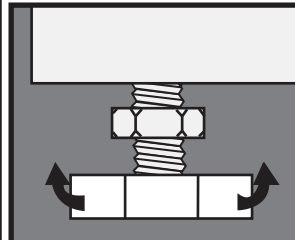
Remove the screws include spacers by pulling outward (Figure 2.)

PHASE 2: WATER CONNECTION



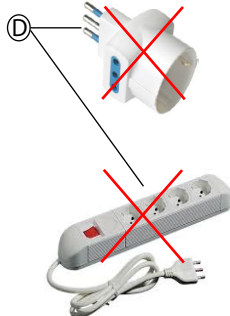
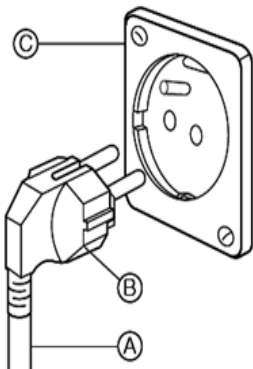
Check for leaks after connection to the water supply.

PHASE 3: PLACEMENT



Place the washing machine on a non-elevated level or plain of the floor. After offsetting any unevenness by the regulating the leveling feet, it should be locked by the locking nut.

PHASE 4: ELECTRICAL SPECIFICATIONS THIS MACHINE REQUIRES GROUNDING (EARTHING)



Electric shock hazard: the lack of these warnings can be harmful to health.

For your personal safety, this washing machine must be connected to earth device.

If earthing device not installed, it must be installed by a qualified technician before starting the machine.

This washing machine is equipped with a power cord (A) and with a plug (B).

To minimize the risk of electric shock, the cable must be plugged into a wall socket (C) that accepts the plug (B).

If the wall socket is not available it is a personal responsibility and the duty of the client to have it installed by a qualified electrician.

Do not change/modify the power cord and do not use adapters or extension cords (D).

Dear Customer,

First of all we would like to thank you for choosing us and purchasing an original Italian product.

This product has been fully manufactured in ITALY with the best materials, in accordance to RoHs and Reach regulations with special attention to human health and environment.

Key issues like quality and safety are supported by strict controls on our products, which have been certified according to inter-national regulations such as EN 60456:2016, EN 62233:2010, EN 61770:2009, EN ISO3741:2010, EN 60456:2016, EN 60335:2014, EN 61770:2009, EN ISO 3741:2010, EN 60704:2012, EN 6100:2014, EN 55019:2015 through certifications issued by VDE and IMQ, the latter being certifying bodies of excellence. This manual contains instructions for the use, maintenance and warranty.

Before using the machine for the first time, please carefully read this user manual and the warranty certificate placed at the end of this manual. There you can find important instructions for the safety, use and maintenance of the washing machine. This is to protect yourself from any possible injury and to avoid damages to the appliance.

Always keep your purchase receipt with you which will be useful to activate the warranty. To be valid for warranty, the receipt must show the date of purchase, type of the appliance and model.

EN

DISPOSING OF PACKAGING

The packaging has the purpose of protecting the good from any possible damage which could occur during transport operations. All materials used for the packaging are reusable and selected according to eco friendly standards so that they can be easily recycled in order to be reused into the production process. On the one hand, this mechanism allows to reduce waste and on the other, it makes possible a more rational use of non-renewable resources.

WASTE ELECTRIC AND ELECTRONIC EQUIPMENT (RAEE)

In accordance with Directive on waste electric and electronic equipment, the symbol of the crossed-out wheeled bin means that the end-of-life product must be disposed separately from domestic household waste.



The user should, therefore, take the product to an appropriate recycling centre for waste electrical and electronic equipment or give it back to the retailer at the time of purchasing new similar equipment, on a one for one basis.

The proper separate disposal of the decommissioned product and its eco-compatible recycling, treatment and scrapping contribute to avoid possible negative effects on the environment and human health, and encourage the recycling of the materials comprising the product.

The manufacturer has always been focused on developing products and technologies that make as little impact on the environment as possible and has been continuously engaged

in high R&D investments which are required in the fields of ecology.

For the waste management and disposal of the household appliances, the manufacturer registered with the consortium ERP Italia.



The illegal disposal of the product by the user leads to the application of administrative sanctions in accordance with current laws and regulations.

TABLE OF CONTENT

Table of content	5	Product data sheet	18
Safety instructions and warnings	6	Laundry symbols for washing machine	21
Intended use.....	6	Instructions and warnings	22
Definitions of children.....	7	Washing instruction.....	22
Electrical safety.....	7	Laundry selection.....	22
Water safety.....	8	Loading laundry.....	23
Positioning.....	8	Detergent dosage.....	23
Correct use.....	8	Liquid detergent bulkhead insert.....	23
Installation	10	Starting washing.....	23
General information.....	10	Starting washing cycle.....	24
Fixing screws removal.....	10	Pause washing.....	24
Positioning of appliance.....	10	Detergent drawer.....	24
Installation under worktop.....	11	Maintenance	25
Water supply inlet hose.....	11	Cabinet.....	25
Water drainage.....	12	Detergent drawer.....	25
Electrical connection.....	12	Drain pump filter cleaning.....	25
Control panel	14	Emptying procedure.....	26
Command description	15	Cleaning of electro-valvule and water supply hose filters.....	26
Programme knob.....	15	Water loading test.....	26
Spin regulation.....	15	Possible remedies	28
Options.....	15	After sales service	31
Start/Pause.....	15	Warranty certificate	32
Washing phases.....	15		
Child lock.....	15		
Programme, duration and options	16		

EN

SAFETY INSTRUCTIONS AND WARNINGS

This washing machine complies with current safety norms and regulations. If improperly used, it can provoke damage to people and/or goods around you. Before using the washing machine for the first time, please read this user guide carefully. It contains important instructions for the safety, use and maintenance of the washing machine. This will prevent any possible danger for yourself and damage to the appliance. Please keep the user guide with you and give it to other users, if necessary.

INTENDED USE

Please, note that this washing machine is only for domestic use and only to wash clothes which have been indicated by the manufacturer as suitable for washing in water on the label. Any other use can turn dangerous. The manufacturer cannot be held liable for damages caused by an improper and/or incorrect use of the household appliance.

In other cases, the washing machine must not exceed one

washing cycle a day. Some example are:

- staff kitchen areas in shops, offices and other working environments;
- farm houses;
- by clients in hotels, motels and other residential type environments;
- bed and breakfast type environments;
- areas for communal use in blocks of flats or in launderettes.

USE BY CHILDREN OR VERY VULNERABLE PEOPLE

This appliance can be used by children of at least 8 years and by people with limited physical, sensorial or mental ability or with no required knowledge, as long as they are kept under surveillance or they have been instructed about safety norms to apply for the use of the appliance and possible risks. Children shall not play with the appliance. Cleaning and maintenance operations must not be made by children without supervision.

Children under the age of 3 must be supervised while the appliance is in function.

CAUTION!

When washing at high temperature, be aware that the door glass could become very hot (about 90°C). Prevent children from touching it.

DEFINITIONS OF CHILDREN

Very young children

Up to 3 years old.

Young children

Between 3 and 8 years old.

Older children

Between 8 and 14 years old.

Vulnerable people

People with limited physical, sensorial or mental ability (i.e. partially disabled, adults with limited physical and mental ability), or without the required knowledge (i.e. older children).

ELECTRICAL SAFETY

Before plugging the washing machine into the electrical socket,

be sure that the power supply is in line with the data (power, frequency) indicated in the technical data label. If any doubt, consult a qualified electrician.

The electrical safety of the appliance can only be guaranteed when it is connected to an electrical system which is compliant with all legal standards and equipped with a separate magneto thermal differential switch (circuit breaker) and earthed. Do not use extension leads or adapters.

This is a key safety requirement. Verify this condition and in case of any doubt, it is advised to call a qualified electrician who shall check the electrical system.

N.B. The manufacturer should not be held liable for damages resulting from an electrical system compliant with all legal standards.

The appliance can only be repaired by an Authorized Technician. If it is not the case, the manufacturer cannot be held liable for any

possible damage that could arise. If not properly repaired, the user may be exposed to serious danger, for which the manufacturer cannot be held liable.

If the power supply cable is damaged, it must be replaced by an authorized technician in order to avoid any possible danger.

In the event of faults, prolonged absences or to clean the appliance, disconnect it from the electrical mains.

The appliance is considered to be disconnected from the mains when:

- The power cable is unplugged from the socket.
- The central switch has been turned off.

WATER SAFETY

To connect the appliance to the water supply, use only new hoses. Do not use old hoses.

Be sure that during the washing cycle, the detergent drawer is always closed and turn off the water tap at the end of each washing cycle.

It is not possible to make modifications to the appliance

without a prior authorization by the manufacturer. Before connecting the draining hose to the sink, make sure that the water is easily drained.

Secure the draining hose so that it cannot move because the strong flow of water could push it out of the sink.

POSITIONING

The appliance must not be installed on roofs, balconies, under canopies or in places where it may be exposed to atmospheric agents.

CORRECT USE

Before using the appliance for the first time, remove the transport securing screws from the rear (see installation chapter).

If those screws are not removed, it will damage the appliance or adjacent furniture or other appliances during the spinning. Make sure garments are not washed together with foreign objects (i.e. nails, needles, coins, paper clips). These foreign objects may damage the appliance (i.e. the drum or the tub) and, in turn,

the damaged parts may damage the garments. Garments that have been pre-treated with solvents or products containing solvents, have to be carefully rinsed with clean water before washing in the appliance. Never use detergents with solvents (i.e. petrol, trichloroethylene). These products may damage some components of the appliance and produce toxic vapors which could potentially provoke fires, blasts or damaged surfaces.

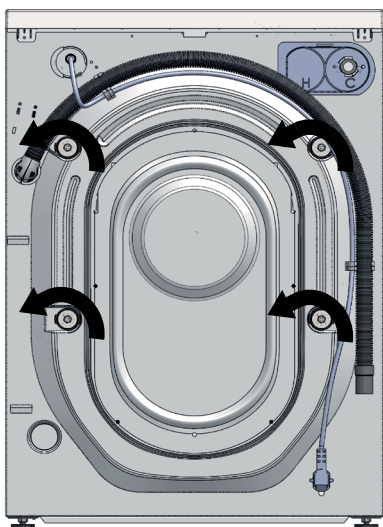
N.B. The manufacturer cannot be held liable for damages caused as a result of not following the instructions in the manual.

INSTALLATION

GENERAL INFORMATION

The assembled group of the appliance is secured by 4 fixing screws (which protect it during handling and transport operations), figure 1.

Figure 1



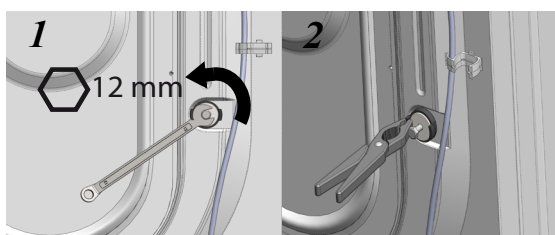
FIXING SCREWS REMOVAL

Before using the appliance, it is necessary to remove the fixing screws by turning counter clockwise.

N.B. If the fixing screws are not removed, this will cause strong vibrations and irregular movements during the washing cycle with subsequent damages.

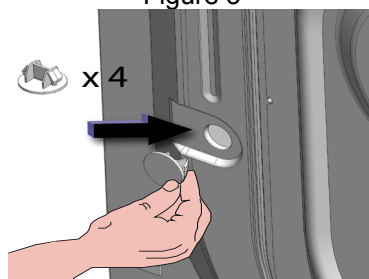
Once unscrewed, pull them out with spacer bushes as shown in figure 2.

Figure 2



Seal the holes with the appropriate caps provided as shown in figure 3.

Figure 3



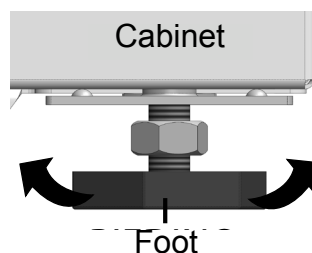
POSITIONING OF APPLIANCE

In order to avoid damages or malfunctions, the appliance must not be installed on roofs, balconies, under canopies or in places where it may be exposed to atmospheric agents.

Make sure the electrical cable and hoses (water inlet and drain hoses) on the rear of the appliance are not pressed.

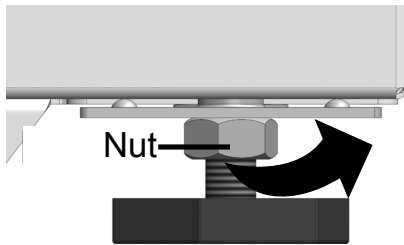
To ensure the stability of the appliance, avoiding strong vibrations during washing and spinning cycles, it is necessary to put the appliance on a **levelled, smooth, dry, solid surface not raised from the floor level**. In order to balance any difference in levels of the floor, it is possible to intervene on the feet modifying the height by screwing and unscrewing in accordance with the necessities as shown in figure 4.

Figure 4



After regulating the feet, since vibration may modify its level, it is advisable to tighten the docking nut on the feet until it is blocked as shown by the figure below.

Figure 5

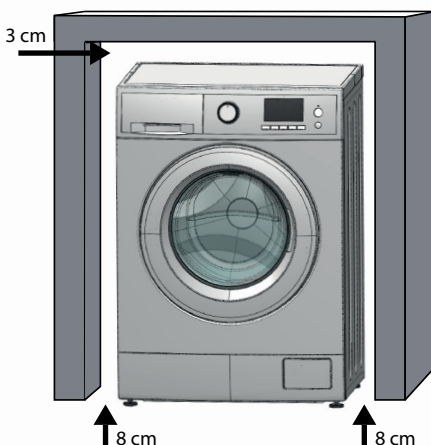


It is recommended to avoid putting cardboard, pieces of wood or similar material upon or around the appliance since it may obstruct the air flow.

INSTALLATION UNDER WORKTOP

It is possible to position the appliance under a worktop only if there is place of minimum 3cm on the upper side, 8cm on the sides and 8cm on the back side. An example of a typical installation is represented in figure 6. The top table of the appliance (TOP) cannot be removed for electric and mechanical safety reasons.

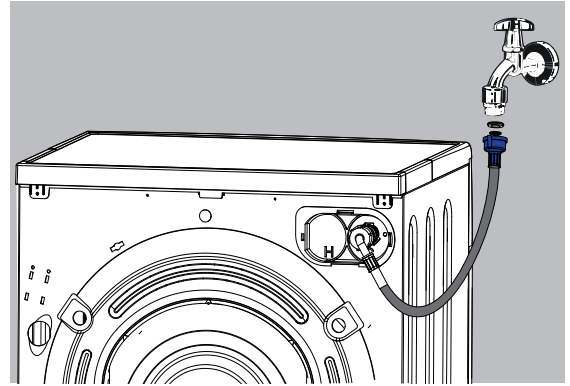
Figure 6



WATER SUPPLY INLET HOSE

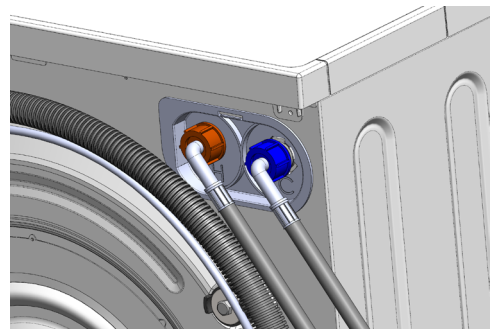
The water supply inlet hose has to be connected to a cold water tap with threaded hole of 3/4" and to the appliance. Only use the hose supplied with the appliance and make sure that the rubber gaskets are properly placed on the ends of the hose.

Figure 7



If the water supply system is new or it has not been used for a long time, before connecting the hose it is necessary to let the water run until it is clear. Figure 8 shows the connection to hot water. This option is available only on demand.

Figure 8



Be sure the hot water temperature does not exceed 55°C in order to avoid damages to the clothing and to the washing machine. Use only the water supply inlet hose which is supplied with the appliance.

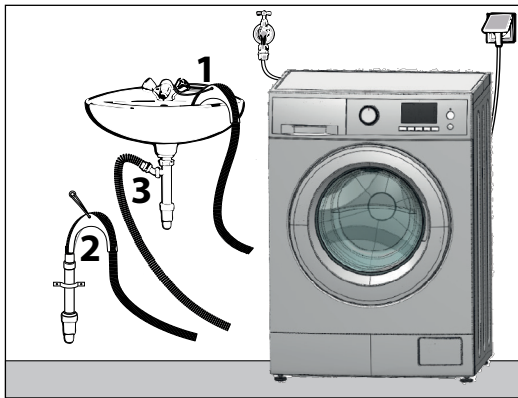
WATER DRAINAGE

The water drain hose can be positioned in three different ways (Figure 9):

- 1. On the edge of a sink, using a U-hook plastic (NOT SUPPLIED)**
Make sure the hose is well fixed on the sink.
- 2. Into a drainage line placed at a minimum height of 60cm and not exceeding 90cm.**
- 3. Direct drain into the siphon of the sink.**
It is advisable to use a hose clamp (NOT INCLUDED)

Example of installation

Figure 9



N.B. It is not advisable to use hose extensions for the water drainage hose.

BEFORE USE

BEFORE USING THE WASHING MACHINE FOR THE FIRST TIME, IT IS NECESSARY TO DO A WASHING CYCLE (PROGRAM COTTON) WITH DETERGENT AND WITHOUT LAUNDRY, SETTING THE TEMPERATURE AT 60 °C.

ELECTRICAL CONNECTION

The appliance is supplied with a power cable and a schuko plug for the connection to the ~ **230V 50Hz** AC grid . Make sure the schuko plug is always accessible so that washing machine can be disconnected from the mains if necessary. The electrical system must meet the provisions VDE 0100. The maximum consumption of the washing machine is **10 Ampere**. It is strongly recommended never to connect the appliance using extension cables, multiple sockets or similar devices in order to avoid overheating and a potential fire hazard. The manufacturer accepts no liability for damages resulting from lack or interruption of the protective earth conductor. With the purpose of increasing the safety level, VDE institute, by Directive DIN VDE 0100 part 739, recommends to equip the appliance with an automatic differential switch (circuit breaker) with trip off current of 30mA (DIN VDE 0664).

If an automatic differential switch is used, make sure it is of type A, in accordance with DIN VDE 0664 and sensitive to pulsating currents.

The identification plate provides information about the nominal power consumption and its appropriate protection. Please compare these data with the data of the electrical mains.

THIS APPLIANCE REQUIRES AN EARTH WIRING.

For individual personal safety and of the environment, this appliance must be connected to the mains with an earthing which provides a direct path to the ground, correctly verified and in compliance with current laws and regulations. Its installation must be equipped with a magneto thermal differential switch (circuit breaker).

This appliance is supplied with a type (A) power cord and a type (B) plug.

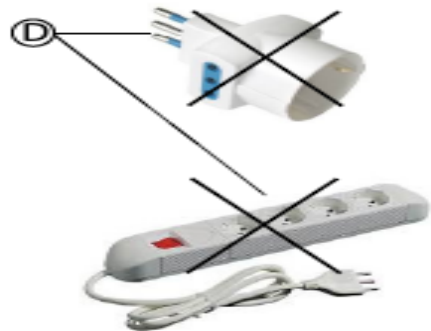
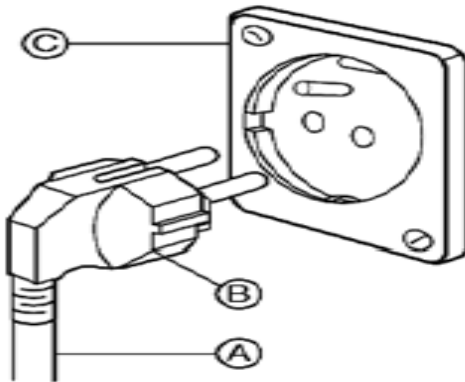
In order to avoid risks of electrical shocks/fires, the cable must be connected to a wall socket (C) suitable for the type of plug (B).

Do not modify the connection cable nor use adaptors or extension leads (D).

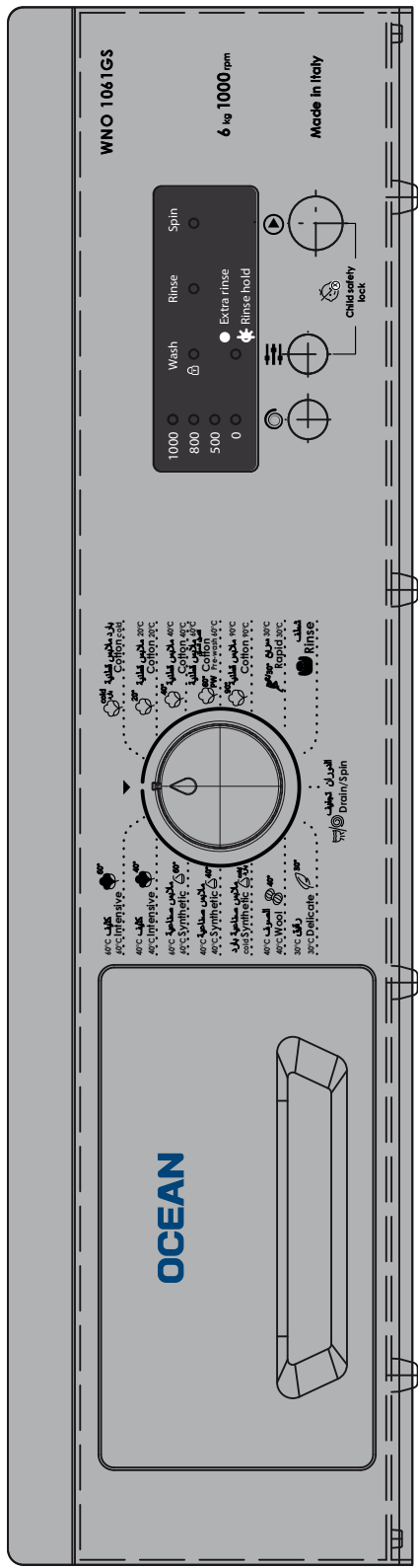
If the wall socket is not available, it is the customer's responsibility and obligation to install it by a qualified electrician.

Do not change/modify the electrical power cord and do not use adaptors or extension leads (D)

EN



G5 CONTROL PANEL



- 1 - Programme knob
- 2 - Spin regulation

- 3 - Options
- 4 - Start/Pause

- 5 - Wash phases
- 6 - Child lock

COMMAND DESCRIPTION

1. Programme knob

The programme knob is used to select the desired programme and to turn off the machine. It can be rotated clockwise and counterclockwise for easy and fast selection of programmes. The programmes have preset temperature.

2. Spin regulation

This button allows for the reduction or exclusion of spin. When one of the 15 available programmes is selected, the preset value lights up. To change this value press repeatedly the spin key until the desired value is reached. The corresponding LED lamp will be illuminated to identify the selected spin value.

3. Options

This button allows for the selection of the available options of the selected washing programme. The options available are two - rinse hold and extra-rinse. The selection is signalled by the illumination of a LED. Depending on the selection, the LED may be:

- fixed when extra-rinse is selected
- flashing when rinse hold is selected;
- off when no option is selected.

4. Start/Pause

This key allows for the starting or pausing the washing programme momentarily.

5. Washing phases

During washing operations, a LED would indicate the washing status.

The possible status are three:

- washing;
- rinsing;
- spinning.

6. Child lock

The function activates the lock of all buttons on the control panel. The activation is achieved by pressing buttons 3 and 4 simultaneously for 15 seconds. Its activation is marked by the flashing of the spin LED. To deactivate the function, press buttons 3 and 4 simultaneously for 10 seconds. Upon the deactivation spin LED will stop flashing.

PROGRAMMES, DURATION AND OPTIONS

The programmes Intensive 60°C and 40°C are test programmes (cotton standard 60°C) and (cotton standard 40°C) used to evaluate the efficiency of the appliance. These programmes are the most efficient in terms of combined consumption (energy-water) and are indicated for washing cotton laundry which is normally soiled. The real water temperature may be slightly different from the one indicated.

The duration of a programme may be different from the time indicated depending on variations of water pressure, temperature, hardness; type, quantity and way laundry is loaded (knotted laundry increases the step of machine balancing); stability and quality of power voltage and wash options selected.

Programme Temperature allowed Spin speed Type of laundry	Loading capacity indicated on control panel	CMAXIMUM laundry load (kg)	MINIMUM laundry load (kg)	Programme durations (*)	Wash options
1 - Cotton cold Ambient temperature; 0 - Max spin; Cotton or linen bedsheets, pillowcases and tablecloths .	5 kg	5	2.5	1h 50 min.	Extra rinse. Rinse hold.
	6 kg	6	3	2h 00 min.	
	7 kg	7	3.5		
	8 kg	8	4		
2 - Cotton 20°C Temperature at 20°C; 0 - Max spin; Cotton or linen bedsheets, pillowcases and tablecloths.	5 kg	5	2.5	2h 00 min.	Extra rinse. Rinse hold.
	6 kg	6	3	2h 10 min.	
	7 kg	7	3.5		
	8 kg	8	4		
3 - Cotton 40°C Temperature at 40°C; 0 - Max spin; Cotton or linen bedsheets, pillowcases and tablecloths.	5 kg	5	2.5	2h 10 min.	Extra rinse. Rinse hold.
	6 kg	6	3	2h 20 min.	
	7 kg	7	3.5		
	8 kg	8	4		
4 - Cotton Prewash 60°C Temperature at 60°C; 0 - Max spin; Cotton or linen bedsheets, pillowcases and tablecloths.	5 kg	5	2.5	2h 40 min.	Extra rinse. Rinse hold.
	6 kg	6	3	2h 50 min.	
	7 kg	7	3.5		
	8 kg	8	4		
5 - Cotton 90°C Temperature at 90°C; 0 - Max spin; Cotton or linen bedsheets, pillowcases and tablecloths.	5 kg	5	2.5	2h 30 min.	Extra rinse. Rinse hold.
	6 kg	6	3	2h 40 min.	
	7 kg	7	3.5		
	8 kg	8	4		
6 - Rapid 30°C Temperature at 30°C; 0 - Max spin. Cotton or Synthetic fabric.	5 kg	2.5	1.5	40 min.	Rinse hold.
	6 kg	3	1.5	40 min.	
	7 kg	3.5	2		
	8 kg	4	2		
7 - Rinse Ambient temperature; 0 - Max spin; Adaptable to all fabrics.	5 kg	5	2.5	25 min.	Extra rinse. Rinse hold.
	6 kg	6	3	13 min.	
	7 kg	7	3.5		
	8 kg	8	4		
8 - Drain/Spin 0 - Max spin; Adaptable to all fabrics.	5 kg	5	2.5	13 min.	-
	6 kg	6	3		
	7 kg	7	3.5		
	8 kg	8	4		
9 - Delicate 30°C Temperature at 30°C 0 - 600 rpm. Adaptable to all fabrics.	5 kg	0.5	-	1h 00 min.	Extra rinse. Rinse hold.
	6 kg	0.5	-	1h 05 min.	
	7 kg	1	-		
	8 kg	1.5	-		

Programme Temperature allowed Spin speed Type of laundry	Loading capacity indicated on control panel	C MAXIMUM laundry load (kg)	MINIMUM laundry load (kg)	Programme durations (*)	Wash options
10 - Wool 40°C Temperature a 40°C 0 - 1000 rpm. Wool and mixed wash- able wool.	5 kg	1	-	56 min.	Extra rinse. Rinse hold
	6 kg	1.5	-	1h 05 min.	
	7 kg	2	-		
	8 kg	2.5	-		
11 - Synthetic cold Ambient temperature; 0 - 800 rpm; Synthetic fabric (i.e. acrylic, polyester, microfiber).	5 kg	2.5	1.5	1h 25 min.	Extra rinse. Rinse hold
	6 kg	3	1.5	1h 35 min.	
	7 kg	3.5	2		
	8 kg	4	2		
12 - Synthetic 40°C Temperature a 40°C; 0 - 800 rpm; Synthetic fabric (i.e. acrylic, polyester, microfiber).	5 kg	2.5	1.5	1h 35 min.	Extra rinse. Rinse hold
	6 kg	3	1.5	1h 45 min.	
	7 kg	3.5	2		
	8 kg	4	2		
13 - Synthetic 60°C Temperature a 60°C; 0 - 800 rpm; Synthetic fabric (i.e. acrylic, polyester, microfiber).	5 kg	2.5	1.5	1h 55 min.	Extra rinse. Rinse hold
	6 kg	3	1.5	2h 05 min.	
	7 kg	3.5	2		
	8 kg	4	2		
14 - Intensive 40°C Temperature at 40°C; 0 - Spin; Cotton or linen bedsheets, pillowcases and tablecloths.	5 kg	5	2.5	2h 10 min.	Extra rinse. Rinse hold
	6 kg	6	3	2h 20 min.	
	7 kg	7	3.5		
	8 kg	8	4		
15 - Intensive 60°C Temperature at 60°C; 0 - Spin; Cotton or linen bedsheets, pillowcases and tablecloths.	5 kg	5	2.5	2h 20 min.	Extra rinse. Rinse hold
	6 kg	6	3	2h 30 min.	
	7 kg	7	3.5		
	8 kg	8	4		

REFERENCE LAUNDRY LOAD WEIGHT FOR WASHING MACHINE	
Terry bathrobe	1200 g
Terry towels	900 g
Bedspreads	700 g
Pyjamas	500 g
Tablecloth	250 g
Pillowcases and Towels	200 g
Place mats and underwear	100 g

PRODUCT DATA SHEET IN ACCORDANCE WITH EU DIRECTIVE 1061/2010

Type	Capacity (kg)	Energy class (1)	Consumption data - Standard programme(5)								
			Annual energy consump. (2) kWh	Cotton 60° full load kWh	Cotton 60° 1/2 load kWh	Cotton 40° full load kWh	Stand by OFF W	Stand by ON W	Annual water consump. (3) l	Water consump. per cycle 40°C 1/2 load (l)	Water consump. per cycle 60°C 1/2 load (l)
G510X	5	A+	160	0,88	0,69	0,46	0,08	0,81	6600	26	27
G610X	6	A++	166	0,88	0,82	0,45	0,08	0,81	7920	30	33
G612X	6	A++	170	0,86	0,84	0,52	0,08	0,81	7480	30	32
G614X	6	A+++	151	0,75	0,76	0,46	0,08	0,81	7260	29	30
G710X	7	A++	188	1,02	0,9	0,53	0,08	0,81	8360	33,4	35,6
G712X	7	A++	193	1	0,92	0,53	0,08	0,81	7920	33	34,6
G714X	7	A+++	160	0,68	0,72	0,38	0,08	0,81	7920	26,7	29,5
G812X	8	A+++	194	1,14	0,82	0,5	0,82	0,08	8360	31,5	33,5
G814X	8	A+++	190	0,963	0,92	0,5	0,08	0,81	8360	34	36

The following data are the same for all washing machines.

Type of washing machine: Stand alone.

Electrical connection: Power 2200 Watt – Voltage 220/230 Volt – Maximum current 10 Ampere.

Inlet water pressure: Min. 0,05 Mpa – Max: 1 Mpa.

1. Energy class A+++ indicates more efficiency, while energy class D indicates lower efficiency.
2. The annual energy consumption in kWh is based on 220 standard cotton washes cycles at 60°C and of full and half load. The real consumption depends on how the washing machine is effectively used.
3. The annual water consumption in litre is based on 220 standard cotton washes cycles at 60°C and of full and half load. The real consumption depends on how the washing machine is effectively used.
4. Spin efficiency “A” indicates less quantity of water left on laundry, while spin efficiency “D” indicates more quantity of water on laundry.
5. The programme Intensive 60°C and 40°C is the standard wash programme. This programme is used to wash cotton garments with a regular stain and it is the more efficient programme in terms of combined consumption of water and energy.

The distributed product complies with the most recent European regulations and directives:

Low Voltage Directive (LVD) 2014/35/EC

Electro-magnetic Compatibility (EMC) Laws and Directive 2014/30/EU

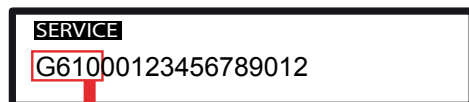
Eco design requirements for household washing machines Directive 1015/2010/EU

Water consumption per cycle 60°C full load (l)	Spinning efficiency (4) - D %	Maximum spin (rpm)	Standard programme time (5)			Noise in washing phase dB(A)	Noise in spinning phase dB(A)	Dimension and weight			
			Cotton 60°C full load (min.)	Cotton 60°C 1/2 load (min.)	Cotton 40°C full load (min.)			Height (cm)	Width (cm)	Length (cm)	Weight (kg)
34	C	959	162	156	140	56	79	84	59,5	45,5	59
41	C	982	163	165	142	56	79	84	59,5	52	62
39	B	1184	162	159	141	56	79	84	59,5	52	62
37	B	1268	160	159	138	56	79	84	59,5	52	62
42,13	C	980	166	162	139	58	77	84	59,5	55	63
40	B	1154	167	166	143	58	77	84	59,5	55	63
37,9	B	1271	168	170	159	58	77	84	59,5	52	67
45,5	C	1120	183	173	153	57	74	84	59,5	55	71
42,6	B	1277	179	179	151	57	74	84	59,5	55	71

Where is the Type?

It is possible to extrapolate the type starting from the first 8 digits of the serial code and excluding the final 0. **The serial code** is printed on the label visible on the upper side of the door when it is opened and/or on the backside of the washing machine.

Example of label



G612
TYPE









Program sequence

Wash programme	Rinse	Spin	
	Number of rinse (The last rinse takes softener)	Intermediate	Final
Cotton cold	2 + 1*	✓	✓
Cotton 20°C	2 + 1*	✓	✓
Cotton 40°C	2 + 1*	✓	✓
Cotton pre-wash 60 °C	2 + 1*	✓	✓
Cotton 90°C	2 + 1*	✓	✓
Rapid 30°C	1 + 1*	✓	✓
Rinse	1 + 1*	✓	✓
Drain/Spin	-	-	✓
Delicate 30°C	3 + 1*	-	✓
Wool 40°C	3 + 1*	-	✓
Synthetic cold	2 + 1*	✓	✓
Synthetic 40°C	2 + 1*	✓	✓
Synthetic 60°C	2 + 1*	✓	✓
Intensive 40°C	2 + 1*	✓	✓
Intensive 60°C	2 + 1*	✓	✓

* *Extra rinse is selectable.*


















LAUNDRY SYMBOLS FOR WASHING MACHINE

The number inside the basket indicates the maximum temperature at which laundry can be washed.

Icon	Description	Icon	Description
	Normal wash max 90° - 95° C		Delicate wash max 60° C
	Normal wash max 60° C		Delicate wash max 40° C
	Normal wash max 40° C		Delicate wash max 30° C
	Normal wash max 30° C		Do not spin

EN

LAUNDRY SYMBOLS NOT FOR MACHINE WASHING

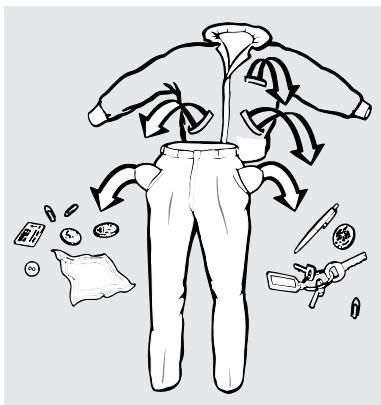
NOT IN WASHING MACHINE	IRONING	BLEACHING	DRYING
 Dry-cleaning with hydrocarbon	 about 200°C	 Bleaching allowed	 Delicate dry No heat
 Dry-cleaning with perchloroethylene	 about 150°C	 Only use oxygen bleach	 Delicate dry Low heat
 Dry-cleaning with all solvents	 about 110° C	 Do not bleach	 Delicate dry Medium heat
 Do not dry clean Do not dry clean	 Do not iron		 Low heat dry
	 No steam added to iron		 Do not tumble dry

INSTRUCTIONS AND WARNINGS

WASHING INSTRUCTIONS

- The appliance shall not be used by children or vulnerable persons without appropriate supervision.
- Children shall not be allowed to play with the appliance.
- For each garment, follow the washing instructions written on the clothing labels
- Make sure there are no coins, pins etc. into the pockets of the garments to be washed.

Figure 10



- Do not use gasoline, alcohol, trichlorethylene etc. on garments destined to be washed into the appliance.
- It is advisable to put small size pieces of laundry like socks, belts etc. into a mesh laundry bag before washing them; thus preventing them from getting caught and snag into the drum.
- Use the softener within the maximum recommended dose, since an excessive quantity may damage the garments.
- When the appliance is switched off, let the door half-opened, thus better preserving the gasket and avoiding musty odours.
- Before opening the door, always make sure that the water has been drained.
- Always turn off the water tap at the end of every washing cycle.
- Unplug the appliance if it is not used for long periods of time.

LAUNDRY SELECTION

To ensure you are getting the best from your washing machine, clothing shall belong to one of the following types:

- White clothes
- Coloured
- Synthetics
- Delicates
- Wool

More specifically, it is important to consider that:

- White clothes will lose their “whiteness” if washed together with coloured clothes;
- New coloured clothes may stain the first washing. Therefore it is advisable to always wash them separately.

Moreover, it is important to follow the washing instructions of the fabric labels and make sure that there are no metallic objects (such as clips, needles, screws, coins, curtain hooks etc.) in the laundry.

Before washing, it may be needed to previously remove stains from particularly dirty clothing with a special detergent.

Carpets, damaged clothes, hair, threads, dirty substances in general may clog up the drainage system.

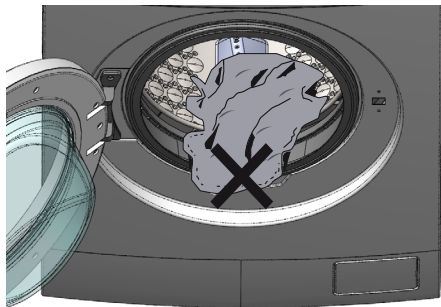
LOADING LAUNDRY

To get the best washing results, it is necessary to place the laundry in the drum, one item at a time thus preventing it from knotting and twisting. Efficiency results are strongly affected by quantity and by the way garments are loaded into the appliance, An excessive load or lower than half the rated load capacity may undermine the reliability of the washing machine and it makes the appliance more noisy.

In case of excessive load or lower than half the rated load capacity, it is recommended to reduce to a minimum the spin speed in order to avoid strong vibrations during the spinning cycle.

Before closing the door, make sure that no garment has been left on the edge of the gasket. This is to prevent any damage to the gasket. Please close the door with a slight push.

Figure 11



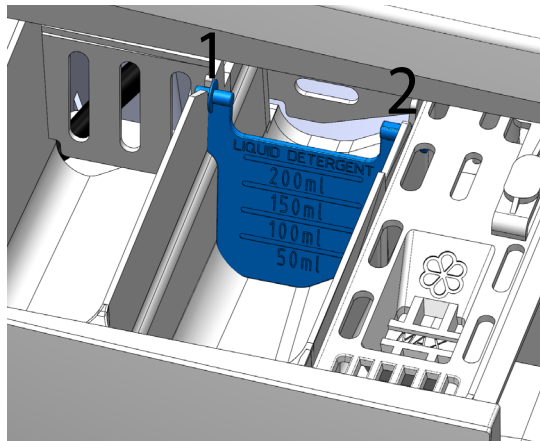
DETERGENT DOSAGE

For each washing cycle, the correct amount of detergent has to be decided depending on the soil intensity of the laundry, as well as considering the load size and water hardness. Anyway, for each washing cycle, both detergent and softener have to be put before starting to wash.

LIQUID DETERGENT BULKHEAD INSERT

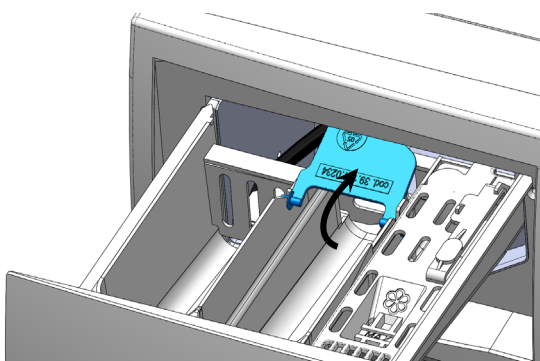
To use the liquid detergent, it is necessary to put the bulkhead insert provided in the kit with the appliance (figure 12):

Figure 12



Raise the bulkhead insert to use powder detergent (figure 13).

Figure 13



STARTING WASHING PROGRAMME

1. To start the wash programme, turn the programme knob onto programme a desired programme.
2. Consider the opportunity to personalize the wash programme by regulating the temperature and/or spinning and the selection of one or more special options

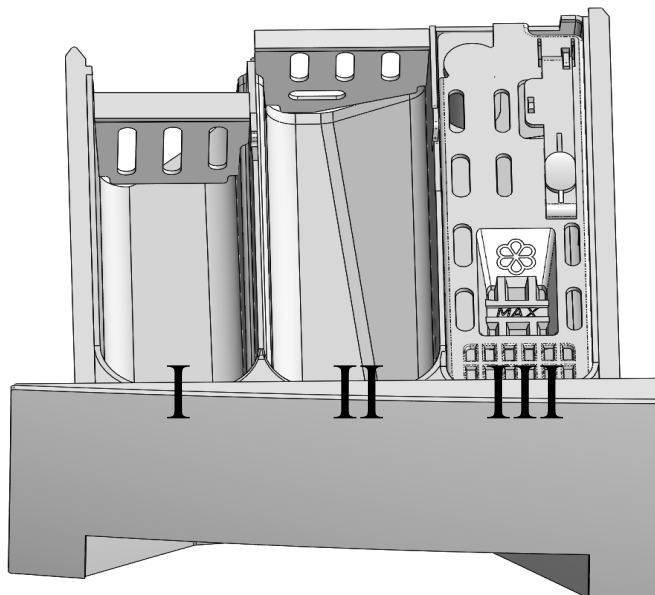
STARTING WASHING CYCLE

After achieving all above mentioned operations, it is possible to start washing pressing the Start/Pause button.

PAUSE WASHING

It is possible to stop the washing cycle by pressing the button Start/Pause. This way, the appliance switches to pause mode. To turn off the machine in order to change programme, turn the knob n° 1 to the OFF position and then select the new programme. At the end of the washing cycle, the red light turns off and the door can be opened only after checking the water level thus avoiding water leakages.

DETERGENT DRAWER



I - Detergent compartment to be used during pre-wash and soak cycle.

II - Detergent compartment for powder and liquid detergent for main wash.

III - Compartment for liquid additives (softener, starch).

WARNING: Do not exceed the indicated MAX level.

MAINTENANCE

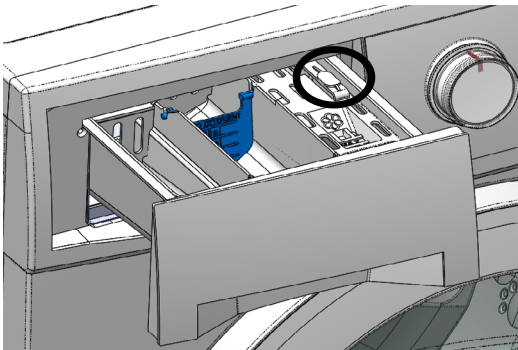
CABINET

It is recommended to clean the cabinet of the appliance with lukewarm water thus preserving its original brightness for a long time.

DETERGENT DRAWER

To remove detergent deposits, it is recommended to pull out the detergent drawer by pressing the rounded area as shown in figure 14.

Figure 14



CLEANING DETERGENT DRAWER

Once pulled the drawer out, remove the steam absorber divider as shown in the picture below.

Figure 15

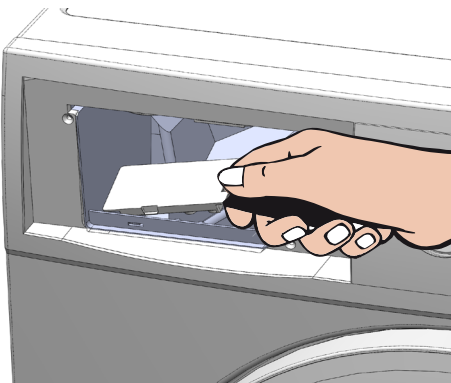
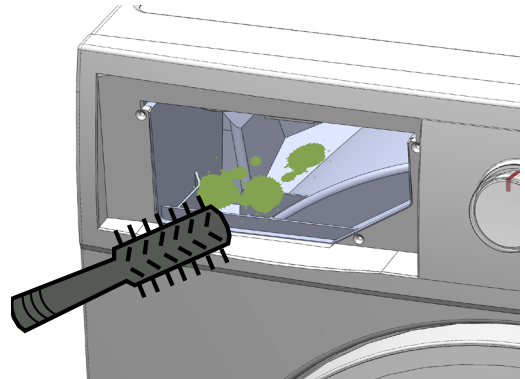


Figure 16



In case the draining hole of the drawer is obstructed by detergent deposits or foreign objects, it is recommended to remove the obstacle making sure not to push it to the bottom because it may clog up the internal circuit. We remind you that the detergent can be easily removed with hot water.

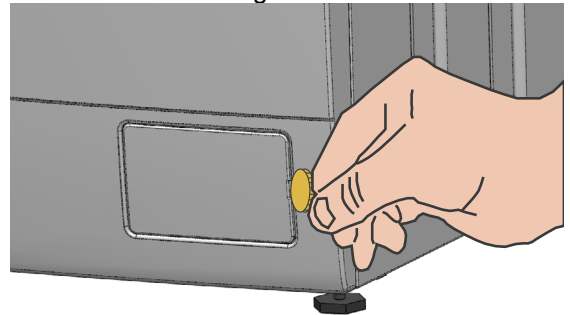
DRAIN PUMP FILTER CLEANING

It is recommended to periodically clean the drain pump filter. To clean the filter, follow instructions below:

- Drain out the remaining water by selecting the "Drain" programme;
- Turn off the washing machine;
- Get a coin.

Insert the coin into the slot on the side in order to open the cover

Figure 17

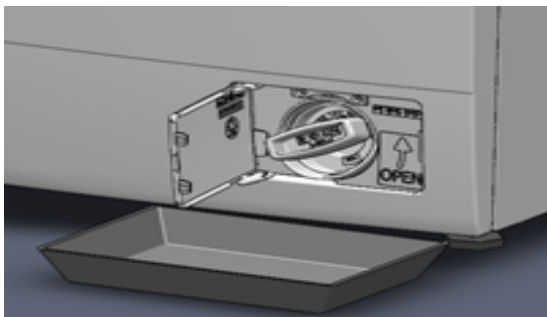


N.B If the drain circuit is clogged, there could be consistent quantity of water in the appliance (max. 25l).

EMPTYING PROCEDURE

1) Place a tray between the cabinet and the end of the filter.

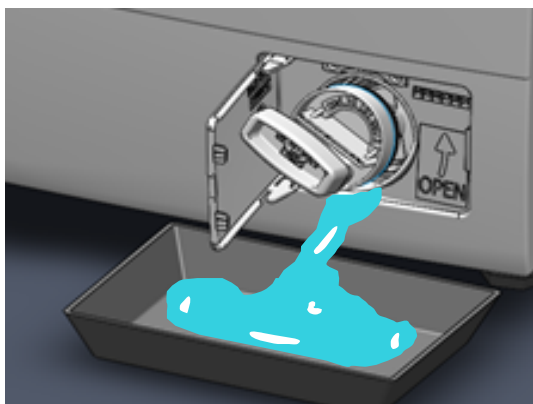
Figure 18



Warning! After a wash cycle with high temperature, wait until it is cooled down. Danger of burning.

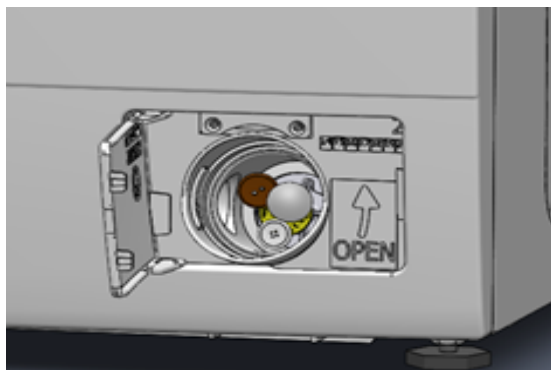
2) Loosen the filter using the appropriate holder in order to let the water flow.

Figure 19



When there is no more water coming out, unscrew the filter completely and clean it carefully. Remove any foreign objects from the filter.

Figure 20



Reinsert the drain filter and tighten it firmly until it locks.

Warning! If you do not reinsert the filter or you do not screw it until it is blocked, the water will come out of the machine.

CLEANING OF ELECTRO-VALVE AND WATER SUPPLY HOSE FILTERS

To clean the filters follow the instructions below:

- Turn off the washing machine and disconnect the power cable.
- Close the water and disconnect the water supply inlet hose from the water tap and from the washing machine.
- Get pair of tweezers and a tooth brush.
- Remove the filters from their place (figure 21)
- Clean the filters with running water making use of the tooth brush.

WATER LOADING TEST

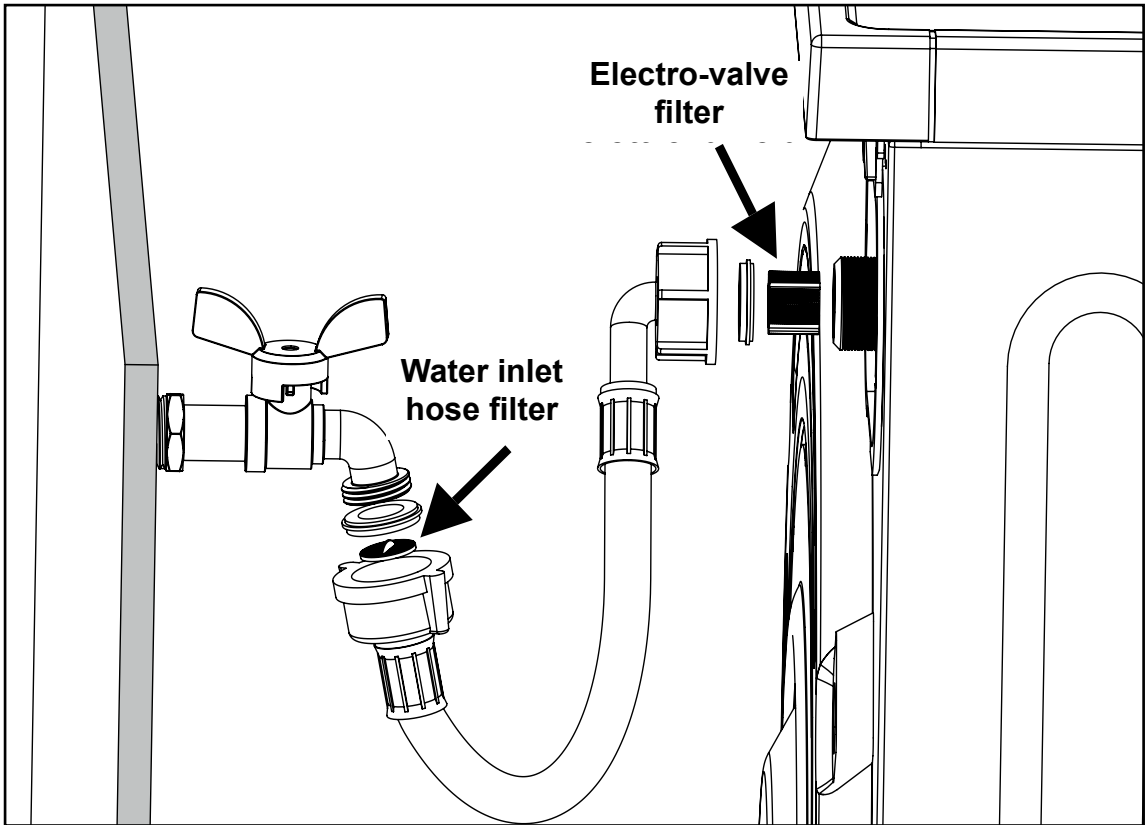
1. Get a stopwatch;
2. Turn the programme knob to drain and let it run for about two minutes;
3. Turn the programme knob to cotton programme simultaneously start the programme and the stopwatch;
4. From the moment the washing machine

drum starts turning, make sure the stopwatch does not exceed 80-90 seconds;

5. If that value exceeds, it is necessary to ensure the right grid pressure and check that the water supply hose filter and/or solenoid valve hose filter are not obstructed.

Figure 21

EN



POSSIBLE SOLUTIONS

Most part of malfunctions which occur during the daily use of your appliance can be solved by yourself within a few minutes. In many cases, it is possible to save time and money without necessarily calling the authorized after-sale service.

The following table is a valuable help to identify and possibly eliminate malfunctions, in any other case please call the after-sale service.

What to do if...

The washing machine is noisy

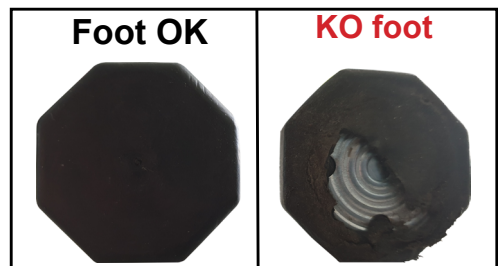
1. *Make the detergent is the standard detergent for washing machine and it is overdosed.*
2. *Make sure the laundry is not amassed or knotted.*
3. *Make sure the drain pump filter is clean and make sure drain hose is not squashed and that the machine drains properly.*
4. *Perform water loading test as explained in chapter "Maintenance".*

The washing machine does not spin

Carry out a test without laundries by placing the knob on "Spin" and press "Start". If the it spins with empty drum, check above mentioned points (1-2-3-4). O the contrary, contact the technical service.

The machine moves

1. *Make sure the transport screws have been removed during installation (see installation chapter).*
2. *Make sure that the feet of the appliance rest on a smooth, rigid, dry floor/surface free of all traces of detergent and that it is well levelled on the floor in order to avoid vibrations (see installation chapter).*
3. *Check that the feet are intact as shown in the figure.*



The laundry is ruined/torn

In some cases, foreign bodies may be present in the clothes to be washed (e.g. hooks, underwires, pins) that can ruin/tear fabrics during washing. In thi case, it is necessary to insert the hand in the drum holding a woman's stocking in order to see if there are protrusions in relief of these items or similar things from the drum, which could hook to laundries.

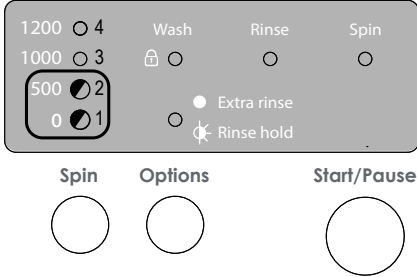
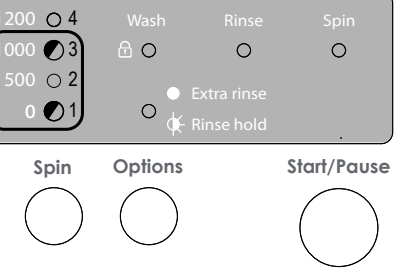
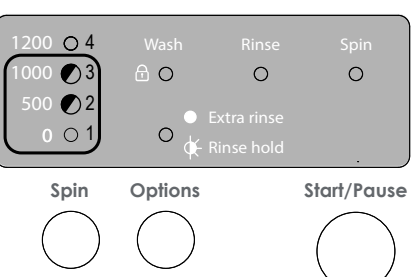
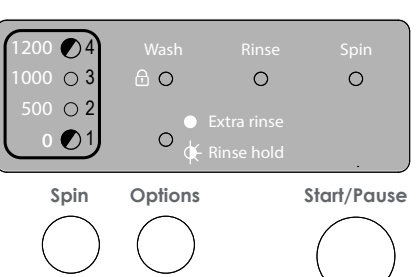
Laundry stained by other clothes

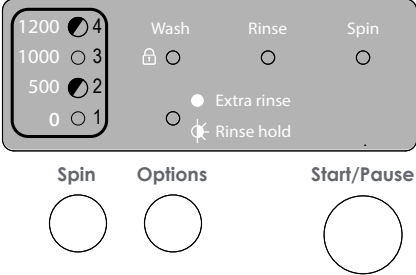
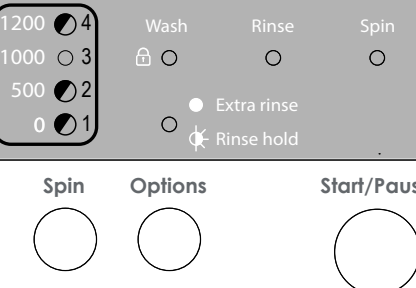
In this case, it is recommended to clean the drum and tub of the washing machine following the instructions below:

- Put into the drum: 1 kg coarse salt, 100 g coastic soda and 250 cc white vinegar
- Start programme cotton 60°

POSSIBLE REMEDIES

EN

Problem	Diagnosis	Possible Solution
<p>THE WASHING MACHINE DOES NOT STAR</p>		<ul style="list-style-type: none"> • Check whether the plug is properly inserted into the power socket. • Check whether there is power at the socket. • Verify the selector knob is not positioned on OFF.
<p>THE WASHING MACHINE DOES NOT START THE PROGRAMME (lights N. 1-2 flashing)</p>	 <p>The diagram shows a control panel with a dial and three buttons. The dial has four positions: 1200 (light 4), 1000 (light 3), 500 (light 2), and 0 (light 1). Lights 1 and 2 are shown as flashing. The buttons are labeled 'Spin', 'Options', and 'Start/Pause'. The 'Wash', 'Rinse', and 'Spin' indicators are all off. The 'Extra rinse' and 'Rinse hold' options are also off.</p>	<ul style="list-style-type: none"> • Reopen the door and close it with a slight push.
<p>THE WASHING MACHINE DOES NOT TAKE WATER (lights N. 1-3 flashing)</p>	 <p>The diagram shows a control panel with a dial and three buttons. The dial has four positions: 1200 (light 4), 1000 (light 3), 500 (light 2), and 0 (light 1). Lights 1, 2, and 3 are shown as flashing. The buttons are labeled 'Spin', 'Options', and 'Start/Pause'. The 'Wash', 'Rinse', and 'Spin' indicators are all off. The 'Extra rinse' and 'Rinse hold' options are also off.</p>	<ul style="list-style-type: none"> • Make sure the water tap is open and that there is water available from the mains. • Make sure the water inlet hose is not kinked. • Execute a water load test.
<p>THE WASHING MACHINE DOES NOT HEAT (lights N. 2-3 flashing)</p>	 <p>The diagram shows a control panel with a dial and three buttons. The dial has four positions: 1200 (light 4), 1000 (light 3), 500 (light 2), and 0 (light 1). Lights 2 and 3 are shown as flashing. The buttons are labeled 'Spin', 'Options', and 'Start/Pause'. The 'Wash', 'Rinse', and 'Spin' indicators are all off. The 'Extra rinse' and 'Rinse hold' options are also off.</p>	<ul style="list-style-type: none"> • Turn off the washing machine and restart the wash programme.
<p>THE WASHING MACHINE DOES NOT DRAIN (lights N. 1-4 flashing)</p>	 <p>The diagram shows a control panel with a dial and three buttons. The dial has four positions: 1200 (light 4), 1000 (light 3), 500 (light 2), and 0 (light 1). All four lights (1, 2, 3, and 4) are shown as flashing. The buttons are labeled 'Spin', 'Options', and 'Start/Pause'. The 'Wash', 'Rinse', and 'Spin' indicators are all off. The 'Extra rinse' and 'Rinse hold' options are also off.</p>	<ul style="list-style-type: none"> • Remove the drain hose from the drainage line and make sure it directly drains into a container/sink, then select the drain programme. • Make sure the drain pump filter is not obstructed. • Make sure the drain hose is not squashed or kinked.

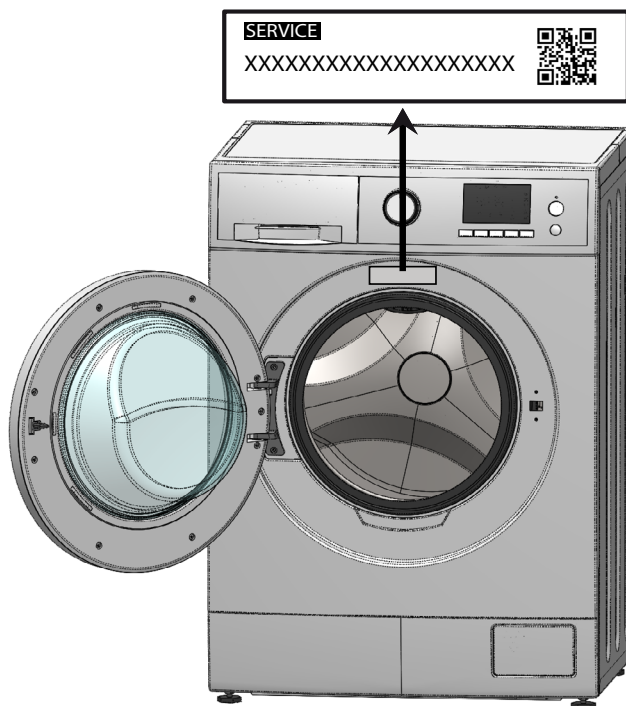
Problem	Diagnosis	Possible Solution
(Lights N. 2-4 flashing)		<ul style="list-style-type: none"> • Switch off the washing machine and switch it back on.
(Lights N. 1-2-4 flashing)		<ul style="list-style-type: none"> • Switch off the washing machine and switch it back on.
The door does not open	<ul style="list-style-type: none"> • Make sure the red light is off • Make sure the appliance is not in soak mode or rinse hold special option. • Press on the door from the closing side or give a slight push while trying to open at the same time. 	
There is water on the floor	<ul style="list-style-type: none"> • Make sure the water supply hose and the drain hose are not damaged and that there are no water leakages. • Make sure that there is no foam/ water coming out from the detergent drawer. • Reduce the detergent dose. 	
The washing machine take in water continuously even when it is off	<ul style="list-style-type: none"> • Turn off the water tap at the end of every wash cycle. • Reduce the water pressure or check the autoclave. 	

AFTER SALES SERVICE

REPAIR

If any repairs are required, contact an authorised after sales service calling the number indicated. Always specify the model of the appliance and its **serial number** as reported on the rating plate on the cabinet visible on the upper side of the door when it is opened and/or on the back side of the washing machine.

EN



Due to the continuous technological evolution of the products, the data contained in this manual may undergo slight variations without the manufacturer's prior notice.

Manuale d'Uso e Manutenzione
User Manual and Maintenance
Manuel d'utilisation et d'entretien
دليل المستخدم والصيانة



Leggere attentamente le istruzioni prima dell'uso
Read the instructions for use carefully
Lisez attentivement les instructions avant utilisation

قراءة التعليمات للاستخدام بعناية

LAVE LINGE

INSTRUCTIONS OPERATIONNELLES IMPORTANTES

Lire attentivement ce manuel d'instructions



Lire attentivement ce manuel d'instructions

Etape 1 : Enlever les vis de fixation

Fig.1

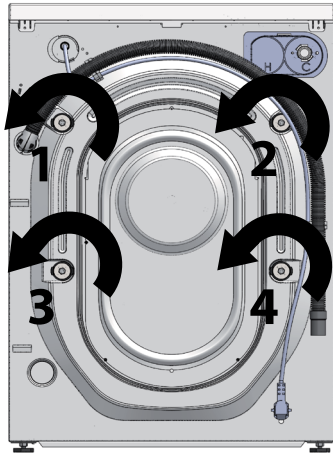
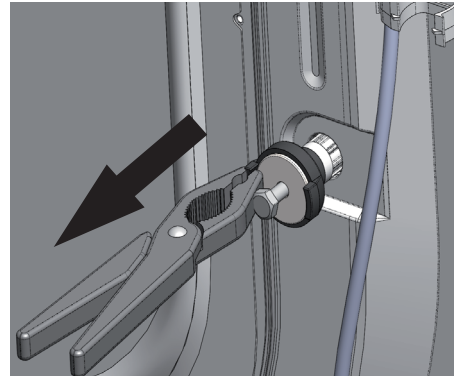
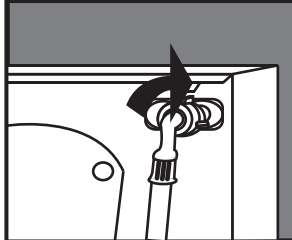
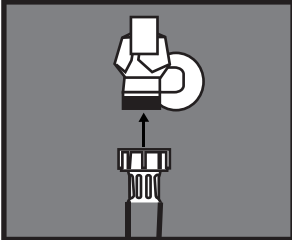


Fig.2



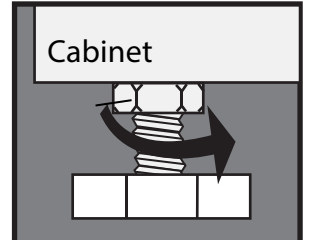
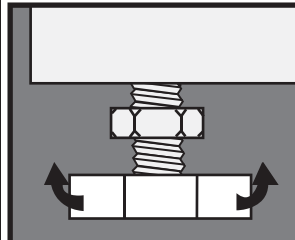
Retirer l'ensemble de pièce de fixation vis + colonnette (Fig.2)

Etape 2 : Raccordement d'eau



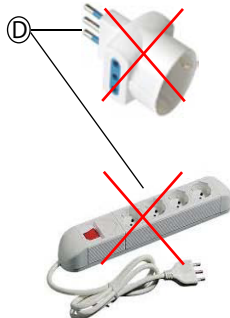
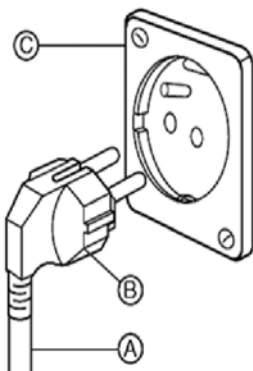
S'assurer de l'absence de fuite d'eau après le raccordement.

Etape 3 : Installation



Installer l'appareil sur une surface plane au sol.
Verrouiller à l'aide d'écrou de blocage après la remise à niveau avec le pied ajustable.

Etape 4 : Consignes d'installation électrique L'installation nécessite la mise à la terre



Risque d'électrocution si ces consignes de sécurité ne sont pas respectées.

La mise à la terre est obligatoire.

Faire installer la connexion de terre par un technicien qualifié si nécessaire avant l'installation.

Raccorder uniquement le cordon secteur fourni à une prise électrique avec connexion de terre fiable.

Ne pas modifier le cordon électrique ou utiliser d'adaptateur ni une rallonge pour le raccordement.

Le fournisseur décline toute responsabilité en cas de non respect de ces consignes.

Chère Cliente,

Merci de nous avoir choisi et d'avoir acheté un produit original Italien.

Ce produit a été entièrement fabriqué en ITALIE à partir de matériaux de haut niveau, répondant aux normes RoHS et Reach avec attention particulière à la santé de l'homme et au respect de l'environnement.

Thèmes fondamentaux comme la qualité et la sécurité sont soutenus par de strictes contrôles sur nos produits, lesquels ont été certifiés en accord avec la législation internationale telle que EN 60456:2016, EN 62233:2010, EN 61770:2009, EN ISO3741:2010, EN 60456:2016, EN 60335:2014, EN 61770:2009, EN ISO 3741:2010, EN 60704:2012, EN 6100:2014, EN 55019:2015 grâce aux certifications issues par des Instituts d'excellence comme le VDE et IMQ. Ce manuel d'utilisation contient les instructions pour l'utilisation, l'entretien et la garantie.

FR

Pour cette raison, nous vous conseillons de lire attentivement tout le manuel d'utilisation et le certificat de garantie placé aux dernières pages de ce manuel. Vous y trouverez des instructions importantes pour la sécurité, l'utilisation et l'entretien du lave-linge. De cette façon, on pourra éviter des dangers pour soi-même et pour la machine.

Gardez toujours la preuve d'achat qui vous sera utile lors de l'activation de la garantie. Pour être valide par rapport à la garantie, la facture d'achat doit reporter la date d'achat, le type d'électroménager et le modèle.

TRAITEMENT DE L'EMBALLAGE

L'emballage du produit protège la marchandise de possibles dommages qui pourraient se vérifier pendant les opérations de transport. Les matériaux utilisés pour l'emballage sont recyclables, donc sélectionnés conformément aux critères de respect de l'environnement et facilité de recyclage dans le but de la réintégration des matériaux dans les cycles de production. Ce mécanisme permet d'un côté de réduire le volume des déchets tandis que de l'autre côté cela favorise une utilisation plus rationnelle des ressources non renouvelables.

MISE AU REBUT DES EQUIPEMENTS ELECTRIQUES ET ELECTRONIQUES (RAEE)

Conformément à la Directive 2012/EU sur la mise au rebut des équipements électriques et électroniques, le symbole de la poubelle barrée indique que le produit, à la fin de son cycle de vie utile, doit être collecté séparément des autres déchets.



Pour la mise au rebut, l'utilisateur est tenu à se rendre dans un point de collecte pour le recyclage de tout matériel électrique et électronique ou à le retourner au revendeur au moment de l'achat d'un nouvel appareil de type équivalent, en raison d'un pour un.

La collecte sélective adéquate des déchets, le recyclage et la mise au rebut de l'appareil dans le respect de l'environnement, contribue à éviter de possibles effets négatifs sur l'environnement et sur la santé et favorise le recyclage des matériaux qui composent l'appareil.

Producteur a toujours été soucieuse de développer technologies et produits qui

soient respectueux de l'environnement et est constamment engagée à entreprendre des investissements dans le secteur de l'écologie.

Pour la gestion de la récupération et du traitement des électroménagers, producteur adhère au consortium ERP Italia.



Le traitement illégal du produit de la part de l'utilisateur entraîne l'application des sanctions administratives prévues par la législation en vigueur.

TABLE DES MATIÈRES

Table des Matières.....	5	Programmes, durée et options.....	16
Consignes de sécurité et avertissements....	6	Fiche du produit	18
Utilisation prévue.....	6	Symboles pour le Lavage.....	21
Définition d'enfants.....	7	Précautions et conseils.....	22
Sécurité électrique.....	7	Conseils pour le lavage.....	22
Sécurité hydrique.....	8	Triage du linge.....	22
Mise en place.....	8	Chargement du linge dans le tambour.....	23
Utilisation correcte.....	8	Dosage lessive.....	23
Installation.....	10	Cloison séparateur de tiroir à lessive.....	23
Informations générales.....	10	Lancement du programme de lavage.....	23
Retrait des vis de fixation.....	10	Départ du lavage	24
Emplacement du lave-linge.....	10	Mise en pause du lavage.....	24
Installation sous un plan de travail.....	11	Bac à produits.....	24
Tuyau d'arrivée d'eau du réseau.....	11	Entretien.....	25
Tuyau de vidange.....	12	Carrosserie.....	25
Connexions électrique.....	12	Bac à produits.....	25
Bandeau de commande.....	14	Nettoyage du filtre de la pompe de vidange...25	
Description des fonctions.....	15	Procédure d'évacuation de l'eau.....	26
Sélecteur des programme.....	15	Nettoyage filtre électrovanne et filtre tuyau d'arri- vée d'eau.....	26
Réglage essorage.....	15	Essai chargement d'eau.....	26
Options.....	15	Solutions Possibles.....	28
Marche/Arrêt.....	15	Service Après-Vente.....	31
Cycles de lavage	15		
Sécurité enfants.....	15		

FR

CONSIGNES DE SÉCURITÉ ET AVERTISSEMENTS

Ce lave-linge est conforme à la réglementation sur la sécurité en vigueur. Toutefois, son utilisation incorrecte peut entraîner des dommages aux personnes et/ou aux objets. Avant d'utiliser la machine pour la première fois, il faut lire attentivement ce manuel d'utilisation. Ce dernier contient des consignes importantes sur la sécurité, l'utilisation et l'entretien du lave-linge. De cette façon, on pourra éviter des dangers pour vous-même et pour la machine. Gardez ce livret pour une ultérieure utilisation et remettez-le aussi à d'autres utilisateurs si nécessaire.

UTILISATION PRÉVUE

Veuillez utiliser ce lave-linge dans un cadre domestique et pour laver des vêtements en tissu que le producteur a déclaré dans l'étiquette comme étant appropriés pour le lavage dans l'eau.

Tout autre usage peut s'avérer dangereux. Le producteur ne répond pas des dommages causés suite à une utilisation mauvaise et/ou incorrecte de l'électroménager.

Dans les autres cas d'utilisation, le lave-linge ne doit pas dépasser un cycle de lavage par jour. Quelques exemples:

- Zones cuisine pour le personnel dans des magasins, bureaux ou d'autres environnements de travail;
- Fermes;
- Clients d'hôtel, motel et autres environnements de type résidentiel;
- Environnements tels que bed and breakfast;
- Zones d'usage collectif dans des immeubles ou buanderies.

UTILISATION PAR DES ENFANTS OU DES PERSONNES TRÈS VULNÉRABLES

Ce lave-linge peut être utilisé par des enfants âgés d'au moins 8 ans et par des personnes ayant des capacités physiques, sensorielles ou mentales réduites ou dénuées d'expérience ou de connaissance nécessaire, pourvu qu'elles soient correctement surveillées ou que des consignes relatives à

l'utilisation de l'appareil en toute sécurité leur ont été données et si les risques encourus ont été appréhendés. Les enfants ne doivent pas jouer avec la machine. Les opérations de nettoyage et entretien ne doivent pas être effectuées par des enfants sans surveillance.

Il faut maintenir les enfants de moins de 3 ans à distance de l'électroménager en fonctionnement, à moins qu'ils ne soient sous une surveillance continue.

ATTENTION!

Lors d'un cycle de lavage à haute température, sachez que le verre du hublot peut devenir très chaud (environ 90°C). Ne laissez pas les enfants s'y rapprocher.

DEFINITIONS D'ENFANTS

Enfants très jeunes

Jusqu'à 3 ans.

Jeunes enfants

Entre 3 et 8 ans.

Enfants préadolescents

Entre 8 et 14 ans.

Personnes Vulnérables

Personnes ayant des capacités physiques, sensorielles ou mentales réduites (par exemple partiellement handicapées, adultes ayant des capacités physiques et mentales réduites), ou dénouées d'expérience et de connaissance (par exemple enfants pré adolescents).

FR

SECURITE ELECTRIQUE

Avant de brancher le lave-linge à la prise électrique, assurez-vous que les valeurs techniques indiquées sur l'étiquette du lave-linge (tension, fréquence) sont les mêmes du réseau électrique. S'il y a des doutes, veuillez consulter un électricien qualifié.

La sécurité électrique du lave-linge peut être assuré seulement si l'appareil est branché à un système électrique conforme aux normes en vigueur et équipé d'une mise à la terre et d'un interrupteur magnéto thermique différentiel (disjoncteur). N'utilisez pas de rallonge ni d'adaptateur.

Il s'agit d'une condition de sécurité essentielle.

Veillez vérifier cette condition et en cas de doute faites contrôler le système électrique par un technicien qualifié.

N.B. Le producteur ne peut être tenu responsable pour les dommages qui pourraient intervenir si la machine est utilisée sur un système électrique qui n'est pas conforme aux normes de sécurité définies par les lois et règlements.

N.B. Le producteur ne peut être tenu responsable pour les dommages qui pourraient intervenir si la machine est utilisée sur un système électrique qui n'est pas conforme aux normes de sécurité définies par les lois et règlements. Si le câble d'alimentation est endommagé, il faut le faire substituer entièrement par du personnel technique autorisé afin d'éviter tout danger.

Dans le cas de panne, d'absence prolongée d'électricité ou lorsqu'on souhaite procéder au nettoyage

du lave-linge, il faut débrancher l'appareil du réseau électrique.

Le lave-linge est effectivement débranché du réseau électrique si:

- Le câble d'alimentation est débranché de la prise
- L'interrupteur général du système électrique de la maison a été déconnecté.

SECURITE HYDRAULIQUE

Lors de l'installation du lave-linge au réseau hydraulique, il faut utiliser seulement des tuyaux neufs.

Assurez-vous que pendant le lavage le cab à produits soit toujours fermé et fermez le robinet de l'eau à la fin de chaque cycle de lavage.

On ne peut pas effectuer des modifications au lave-linge à moins qu'elles aient été expressément autorisées par le producteur. Avant de raccorder le tuyau de vidange à un évier, assurez-vous que l'eau s'écoule rapidement.

Fixer le tuyau de vidange en sorte qu'il ne puisse pas bouger car la force de l'eau pourrait le pousser hors de l'évier.

MISE EN PLACE

Le lave-linge ne doit pas être installé sur des toits, des balcons, sous des tentes ou dans des lieux où il pourrait être exposé aux agents atmosphériques.

UTILISATION CORRECTE

Avant d'utiliser votre lave-linge pour la première fois, veuillez enlever les vis de sécurité de transport à l'arrière (voir chapitre installation).

Dans le cas où ces vis ne sont pas enlevées, cela pourrait endommager la machine ou d'autres meubles autour ou encore d'autres électroménagers pendant le cycle d'essorage.

Attention à ne pas laver avec le linge aussi d'autres corps étrangers (par exemple clous, aiguilles,

pièces métalliques, trombones). Ces corps étrangers peuvent endommager le lave-linge (par exemple le tambour ou la cuve) et les parties endommagées peuvent, à leur tour, endommager les vêtements.

Les vêtements qui ont été prétraités avec des solvants ou produits contenant des solvants, doivent être soigneusement rincés à l'eau claire avant d'être lavés dans le lave-linge.

Ne jamais utiliser des lessives avec des solvants (comme pétrole, trichloréthylène). Ces produits peuvent endommager des pièces de l'électroménager et générer des vapeurs toxiques qui pourraient déclencher des incendies, des explosions ou endommager les surfaces.

FR

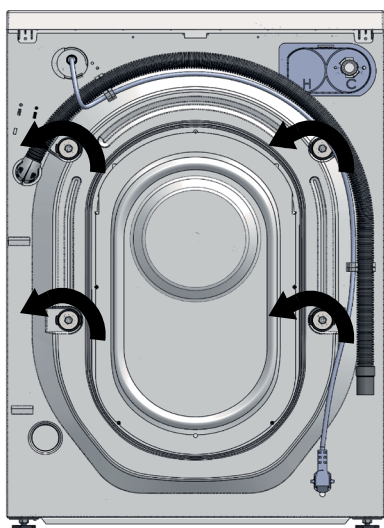
N.B. Le producteur ne peut être tenu responsable des dommages dus au non respect des consignes de ce manuel.

INSTALLATION

INFORMATION GÉNÉRAL

La cuve et le tambour de l'appareil sont fixés par 4 vis (lesquelles servent à le protéger pendant les mouvements et le transport) Fig 1.

Figure 1

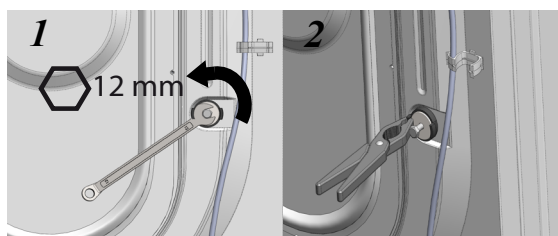


ENLÈVEMENT DES VIS DE FIXATION

Avant de démarrer l'électroménager, il est nécessaire d'enlever les vis de fixation en les dévissant dans le sens inverse des aiguilles d'une montre.

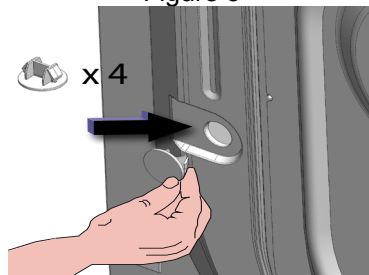
N.B. Si les vis de fixation ne sont pas retirées, cela génère des fortes vibrations et secouements irréguliers de la machine pendant le cycle de lavage avec des dommages conséquents.

Une fois dévissées les vis, retirez-les avec les douilles et entretoises comme montré dans la Figure 2.



Veillez fermer les trous à l'aide des caches fournis dans le sachet avec le manuel d'utilisation comme montré dans la figure 3.

Figure 3

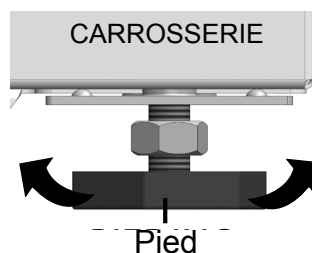


MISE EN PLACE DU LAVE-LINGE

Afin d'éviter de compromettre le bon fonctionnement, le lave-linge ne doit pas être installé sur des toits, des balcons, sous des abris ou dans des lieux où il pourrait entrer en contact direct avec les agents atmosphériques.

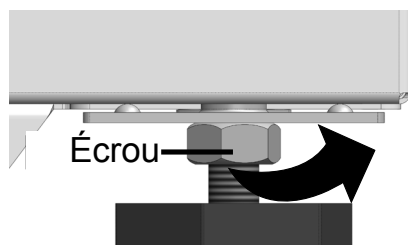
Assurez-vous que le câble d'alimentation et les tuyaux (entrée d'eau et vidange) placés à l'arrière du lave-linge ne soient pas écrasés. Afin d'assurer la stabilité du lave-linge, ainsi évitant de fortes vibrations pendant les cycles de lavage et essorage, il faut le placer sur une surface rigide, plane, sèche et nivelée. Pour compenser de possibles dénivellations du sol, il est possible d'intervenir sur la hauteur des pieds, en le vissant et dévissant par rapport aux exigences comme montré par la figure 4.

Figure 4



Après avoir réglé les pieds, pour éviter que les vibrations puissent modifier le niveau réglé, il faut serrer les écrous placés au-dessus des pieds jusqu'à qu'ils soient bloqués comme montré par la figure ci-après.

Figure 5

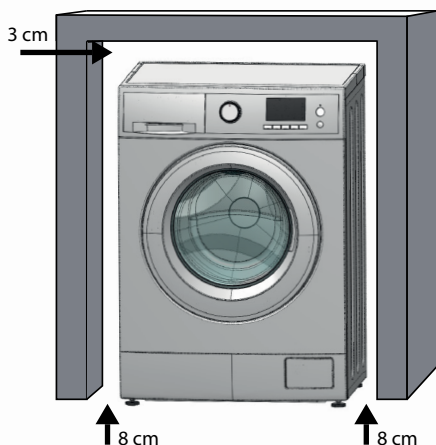


Il faut éviter de placer au-dessous ou tout autour de l'appareil du carton, du bois ou d'autres matériaux qui pourraient bloquer le passage de l'air.

INSTALLATION SOUS UN PLAN DE TRAVAIL

Il est possible de placer l'appareil sous un plan de travail seulement d'il y a au moins 3 cm de place sur la partie supérieure, 8 cm sur les cotés et 8 cm à l'arrière. Un exemple d'une installation typique est représenté dans la figure 6. Le top de l'appareil (TOP) ne peut pas être enlevé pour des raisons de sécurité électrique et mécanique.

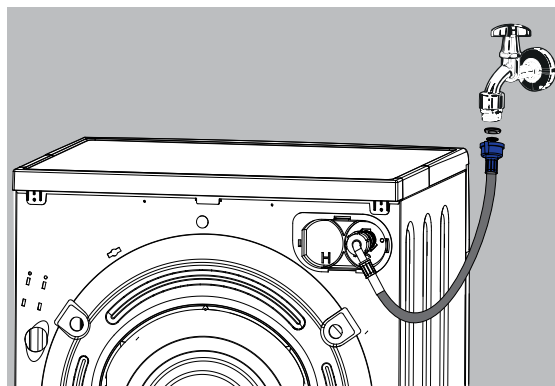
Figure 6



TUYAU D'ARRIVÉE D'EAU

Le tuyau d'arrivée d'eau doit être raccordé à un robinet d'eau froide à tige filetée de 3/4" et au lave-linge. Veuillez utiliser seulement le tuyau fourni et assurez-vous que aux extrémités des tuyaux les joints en caoutchouc soient placés correctement.

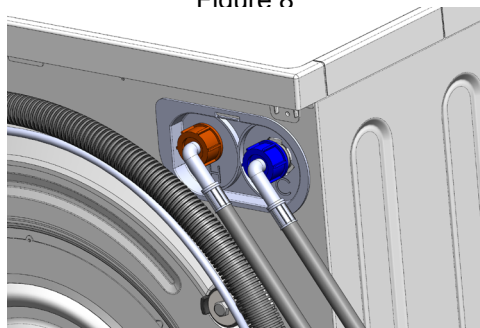
Figure 7



FR

S'il s'agit d'une nouvelle installation ou inactive depuis longtemps, avant de raccorder le tuyau, il faut laisser écouler l'eau jusqu'à qu'elle ne sorte claire. La figure 8 montre le raccordement au robinet de l'eau chaude. Cette option est accessible seulement sur demande.

Figure 8



Veuillez vérifier que la température de l'eau chaude de la maison ne dépasse pas les 55°C afin d'éviter d'endommager le linge ou le lave-linge. Veuillez utiliser seulement le tuyau d'entrée d'eau fourni.

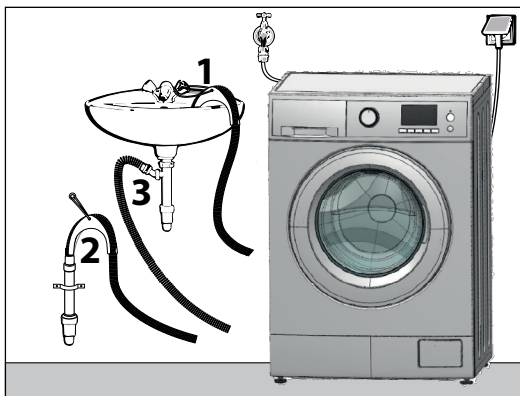
ÉVACUATION DE L'EAU

Le tuyau de vidange peut être positionné de trois façons différentes (Figure 9):

- 1. Sur le bord de l'évier à l'aide d'un embout en plastique (NON FOURNI).**
Assurez-vous que le tuyau soit bien fixé à l'évier.
- 2. Dans un conduit d'évacuation placé à une hauteur pas inférieure à 60 cm et pas supérieure à 90 cm.**
- 3. Directement dans le siphon de l'évier.**
Il est recommandé d'utiliser une banderole (NON INCLUE)

Exemple d'installation

Figure 9



N.B. Il n'est pas recommandé d'utiliser des rallonges pour le tuyau de vidange.

AVANT L'UTILISATION

AVANT L'UTILISATION ROUTINIÈRE DU LAVE-LINGE, IL FAUT EFFECTUER UN CYCLE DE LAVAGE (PROGRAMME COTON) AVEC DE LA LESSIVE ET SANS LINGE, EN RÉGLANT LA TEMPÉRATURE À 60 °C.

BRANCHEMENT ELECTRIQUE

L'appareil est équipé d'un câble d'alimentation et d'une prise schuko pour le branchement au réseau électrique **230V 50Hz**. Assurez-vous que la prise schuko soit toujours accessible afin de pouvoir débrancher le lave-linge du réseau électrique si nécessaire. Le système électrique doit être réalisé selon les normes VDE 0100. L'intensité maximale absorbée est de **10 Ampère**. Nous recommandons fortement de ne pas utiliser de rallonge ni de multiprise pour brancher le lave-linge afin d'éviter un effet de réchauffement et donc un potentiel danger d'incendie. Le producteur décline toute responsabilité pour les dommages causés par l'absence ou l'interruption du conducteur de protection. Afin d'augmenter le niveau de sécurité, l'institut VDE, avec la Directive DIN VDE 0100 partie 739, recommande d'équiper l'électroménager d'un dispositif de protection différentiel (disjoncteur) avec courant de déclenchement 30mA (DIN VDE 0664). Si on utilise le disjoncteur, il faut vérifier qu'il soit de type A, conformément à la DIN DE 0664 et sensible aux courants pulsés. La fiche de données présente des informations sur l'absorption nominale et sur la protection correspondante. Veuillez comparer ces données avec celles du réseau électrique.

CE LAVE-LINGE NECESSITE UNE PRISE A LA TERRE

Pour votre sécurité personnelle et des biens autour de vous, ce lave-linge doit être branché à une installation électrique qui soit équipée d'un conducteur de terre régulièrement vérifié et conforme aux normes en vigueur et d'un interrupteur magnétothermique différentiel (disjoncteur).

Ce lave-linge est fournie avec un câble d'alimentation (A) et une prise (B).

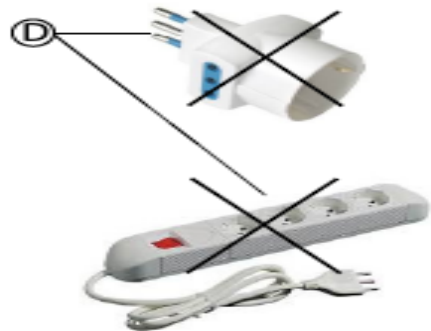
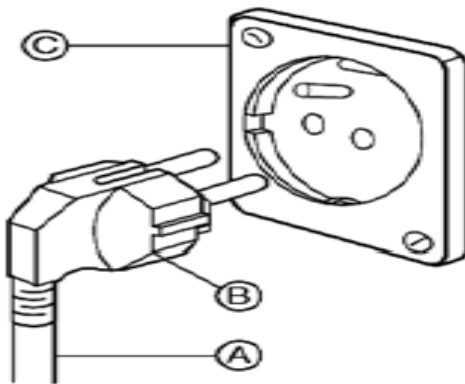
Afin d'éviter risques d'électrocution/incendie, le câble doit être branché à une prise au mur (C) appropriée pour ce type de branchement (B).

Veuillez ne pas modifier le câble d'alimentation ni utiliser d'adaptateur ou rallonge (D).

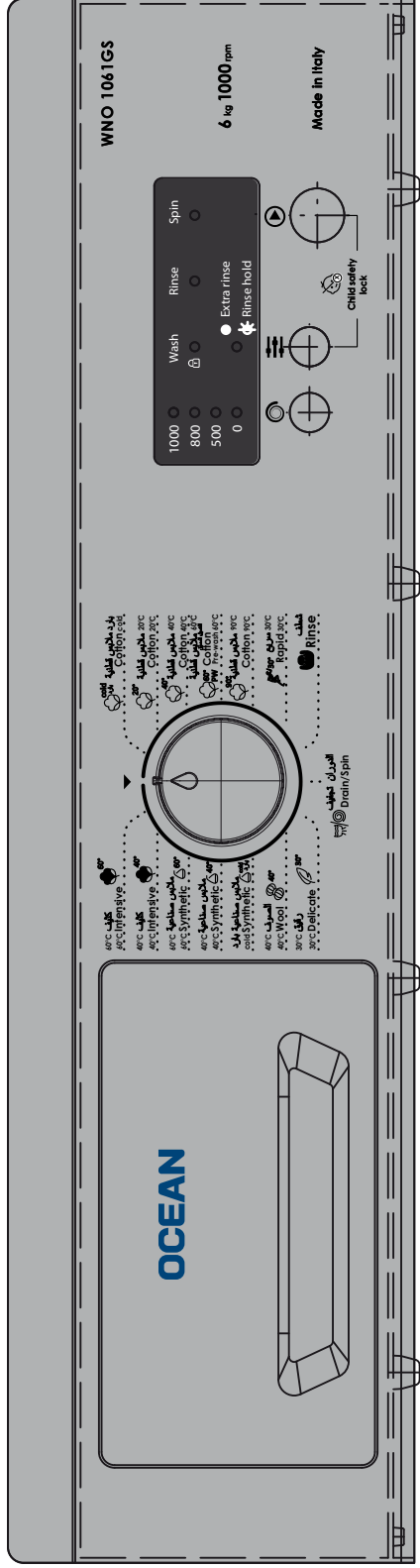
Si il n'y a pas de prise murale, il est de la responsabilité personnelle et obligation du client d'en faire installer une par un électricien qualifié.

Veuillez ne pas changer/modifier le câble d'alimentation ni utiliser d'adaptateurs ou rallonges (D).

FR



BANDEAU DE COMMANDE G5



1 - Sélecteur des programmes
2 - Réglage Essorage

3 - Options
4 - Départ/Pause

5 - Cycles de Lavage
6 - Sécurité Enfants

DESCRIPTION DES COMMANDES

1. Sélecteur de programme

Le Sélecteur de programmes permet de sélectionner le programme souhaité et d'éteindre la machine. Il peut être tourné dans le sens des aiguilles d'une montre et en sens inverse pour une sélection facile et rapide des programmes. Les programmes ont déjà la température pré-réglée.

2. Réglage de l'essorage

Cette touche permet de réduire ou d'éviter l'essorage. Quand l'un des 15 programmes disponibles est sélectionné, le voyant correspondant à la vitesse pré-réglée s'allume. Pour modifier cette valeur il faut appuyer sur la touche à plusieurs reprises jusqu'à obtenir la vitesse souhaitée. Le LED correspondant à la vitesse d'essorage sélectionnée va s'allumer.

3. Options

Cette touche permet de sélectionner toutes les options disponibles pour le programme de lavage choisi. Les options disponibles sont deux : - rinçage d'attente (rinçage plus) et extra rinçage. La sélection est indiquée par un voyant LED qui s'allume. Selon la sélection, le LED peut être :

- Fixe quand on sélectionne extra rinçage
- Clignotant quand on sélectionne pré rinçage
- Off quand il n'y a aucune option sélectionnée.

4. Marche/Arrêt

Cette touche permet le départ ou la mise en pause temporaire du programme de lavage.

5. Cycles de lavage

Pendant les opérations de lavage, le LED va indiquer l'état d'avancement du lavage.

Les états peuvent être trois :

- Lavage
- Rinçage

- Essorage.

6. Sécurité enfants

Cette fonction déclenche la fermeture de toutes les touches du bandeau de commande. Elle s'active en appuyant sur les touches 3 et 4 au même temps. Son activation est indiquée par le clignotement du voyant LED de l'essorage. Pour désactiver cette fonction, il faut appuyer sur les touches 3 et 4 au même temps pendant 10 secondes. Juste après la désactivation, le LED de l'essorage arrêtera de clignoter.

FR

PROGRAMMES, DURÉE ET OPTIONS

Les programmes Intensif 60°C et 40°C sont les programmes d'essai (coton standard 60°C) et (coton standard 40°C) utilisés pour l'évaluation de performance du produit. Il s'agit des programmes les plus efficaces en termes de consommation combinée (énergie-eau) et ils sont indiqués pour le lavage de linge en coton avec un degré de saleté moyen. La température réelle de l'eau peut varier légèrement par rapport à celle-là indiquée.

La durée des programmes peut être différente par rapport à la valeur indiquée suite à des variations des valeurs de la pression, de la température et de la dureté de l'eau en entrée, au type, à la quantité et à la façon dont le linge est chargé dans le lave-linge (par exemple des vêtements avec des nœuds prolongent la phase d'équilibrage), à la stabilité et qualité du courant du réseau et aux options de lavage sélectionnées.

Programme Températures possibles Vitesse d'essorage Type de Linge	Capacité de charge reportée sur le bandeau de commande	MAXIMUM Capacité de charge (kg)	MINIMUM Capacité de charge (kg)	Durée des programmes (*)	Options de lavage
1 - Coton froid Température ambiante 0-Max tours; Draps, Housses, Nappes de coton ou lin.	5 kg	5	2,5	1h 50 min.	Extra rinçage. Rinçage d'attente.
	6 kg	6	3		
	7 kg	7	3,5	2h 00 min.	
	8 kg	8	4		
2 - Coton 20° Température à 20°C. 0-Max tours/min. Draps, Housses.	5 kg	5	2,5	2h 00 min.	Extra rinçage. Rinçage d'attente.
	6 kg	6	3	2h 10 min.	
	7 kg	7	3,5		
	8 kg	8	4		
3 - Coton 40° Température à 40°C. 0-Max tours. Draps, Housses, Nappes de coton ou lin.	5 kg	5	2,5	2h 10 min.	Extra rinçage. Rinçage d'attente.
	6 kg	6	3	2h 20 min.	
	7 kg	7	3,5		
	8 kg	8	4		
4 - Coton Prélavage à 60° Température à 60°C. 0-Max tours/min. Draps, Housses, Nappes de coton ou lin.	5 kg	5	2,5	2h 40 min.	Extra rinçage. Rinçage d'attente.
	6 kg	6	3	2h 50 min.	
	7 kg	7	3,5		
	8 kg	8	4		
5 - Coton 90° Température à 90°C. 0-Max tours/min. Draps, Housses, Nappes de coton ou lin.	5 kg	5	2,5	2h 30 min.	Extra rinçage. Rinçage d'attente.
	6 kg	6	3	2h 40 min.	
	7 kg	7	3,5		
	8 kg	8	4		
6 - Rapide 30° Température à 30°C. 0-Max tours/min. Tissu en coton ou synthétiques.	5 kg	2,5	1,5	40 min.	Rinçage d'attente.
	6 kg	3	1,5	40 min.	
	7 kg	3,5	2		
	8 kg	4	2		
7 - Rinçage Température ambiante. 0-Max tours/min. Tout type de tissu.	5 kg	5	2,5	25 min.	Extra rinçage. Rinçage d'attente.
	6 kg	6	3	13 min.	
	7 kg	7	3,5		
	8 kg	8	4		
8 - Drainage/Essorage 0-Max tours/min. Tout type de tissu.	5 kg	5	2,5	13 min.	-
	6 kg	6	3		
	7 kg	7	3,5		
	8 kg	8	4		
9 - Délicat 30° Température à 30°C. 0-600 tours/min. Pour tout type de tissu.	5 kg	0,5	-	1h 00 min.	Extra rinçage. Rinçage d'attente.
	6 kg	0,5	-	1h 05 min.	
	7 kg	1	-		
	8 kg	1,5	-		

Programme Températures possibles Vitesse d'essorage Type de Linge	Capacité de charge reportée sur le bandeau de commande	MAXIMUM Capacité de charge (kg)	MINIMUM Capacité de charge (kg)	Durée des programmes (*)	Options de lavage
10 - Laine 40° Température à 40°C. 0-1000 tours/min. Laine ou mixte laine lavable.	5 kg	1	-	56 min.	Extra rinçage. Rinçage d'attente.
	6 kg	1.5	-		
	7 kg	2	-	1h 05 min.	
	8 kg	2.5	-		
11 - Synthétique froid Température ambiante 0-800 tours/min. Tissus synthétiques (par ex. acrylique, polyester, microfibre).	5 kg	2.5	1.5	1h 25 min.	Extra rinçage. Rinçage d'attente.
	6 kg	3	1.5	1h 35 min.	
	7 kg	3.5	2		
	8 kg	4	2		
12 - Synthétique 40° Température à 40° 0-800 tours/min. Tissus synthétiques (par ex. acrylique, polyester, microfibre).	5 kg	2.5	1.5	1h 35 min.	Extra rinçage. Rinçage d'attente.
	6 kg	3	1.5	1h 45 min.	
	7 kg	3.5	2		
	8 kg	4	2		
13 - Synthétique 60° Température à 60° 0-800 tours/min. Tissus synthétiques (par ex. acrylique, polyester, microfibre).	5 kg	2.5	1.5	1h 55 min.	Extra rinçage. Rinçage d'attente.
	6 kg	3	1.5	2h 05 min.	
	7 kg	3.5	2		
	8 kg	4	2		
14 - Intensif 40° Température à 40° 0-Essorage ; Draps, Housses, Nappes de coton ou lin.	5 kg	5	2.5	2h 10 min.	Extra rinçage. Rinçage d'attente.
	6 kg	6	3	2h 20 min.	
	7 kg	7	3.5		
	8 kg	8	4		
15 - Intensif 60° Température à 60° 0-Essorage ; Draps, Housses, Nappes de coton ou lin.	5 kg	5	2.5	2h 20 min.	Extra rinçage. Rinçage d'attente.
	6 kg	6	3	2h 30 min.	
	7 kg	7	3.5		
	8 kg	8	4		

FR

POIDS DE RÉFÉRENCE POUR LE LINGE

Peignoir en éponge	1200 g
Serviette éponge	900 g
Couvre-lit	700 g
Pijamas	500 g
Nappe	250 g
Housses et serviettes	200 g
Sets de table et lingerie	100 g

FICHE TECHNIQUE MACHINE À LAVER - DIRECTIVE UE 1061/2010

Type	Capacité kg	Classe énergétique (1)	Consommation - programme standard (5)								
			Conso énergétique annuelle (2) kWh	Coton 60° machine pleine kWh	Coton 60° demie-machine kWh	Coton 40° machine pleine kWh	Pause off W	Pause on W	Conso eau annuelle (3) (lt)	Consommation eau 40°C 1/2 machine (lt)	Consommation eau 60°C 1/2 machine (lt)
G510X	5	A+	160	0,88	0,69	0,46	0,08	0,81	6600	26	27
G610X	6	A++	166	0,88	0,82	0,45	0,08	0,81	7920	30	33
G612X	6	A++	170	0,86	0,84	0,52	0,08	0,81	7480	30	32
G614X	6	A+++	151	0,75	0,76	0,46	0,08	0,81	7260	29	30
G710X	7	A++	188	1,02	0,9	0,53	0,08	0,81	8360	33,4	35,6
G712X	7	A++	193	1	0,92	0,53	0,08	0,81	7920	33	34,6
G714X	7	A+++	160	0,68	0,72	0,38	0,08	0,81	7920	26,7	29,5
G812X	8	A+++	194	1,14	0,82	0,5	0,82	0,08	8360	31,5	33,5
G814X	8	A+++	190	0,963	0,92	0,5	0,08	0,81	8360	34	36

Les données suivantes sont les mêmes pour tous les lave-linges.

Type de lave-linge: pose libre

Connexion électrique: Puissance 2200 Watt – Voltage 220/230 Volt – Courant Maximum 10 Ampère

Pression de l'eau en entrée: Min. 0,05 Mpa – Max: 1 Mpa.

1. Classe Énergétique A+++ indique plus d'efficacité, tandis que la classe énergétique D indique moins d'efficacité.
2. La consommation énergétique annuelle en kWh par an est basée sur 220 lavages programme standard coton 60°C et 40°C pleine et demi charge. La consommation réelle dépend de la façon dont le lave-linge est utilisé.
3. La consommation d'eau par an en kWh est basée sur 220 lavages programme standard coton 60°C et 40°C pleine et demi charge. La consommation réelle dépend de la façon dont le lave-linge est utilisé.
4. L'efficacité d'essorage "A" indique moins de résidu d'eau sur le linge, tandis que l'efficacité d'essorage "D" indique une plus grande quantité de résidu d'eau sur le linge.
5. Le programme Intensif 60°C et 40°C est le programme standard de lavage. Ce programme est utilisé pour laver les tissus en coton moyennement sales et il s'agit du programme le plus efficace en termes de consommation combinée d'eau et d'énergie.

Le produit en livraison répond aux standards et aux directives Européennes plus récentes:

Directive basse Tension (LVD) 2014/35/EC

Législation et Directive 2014/30/EU concernant la compatibilité électromagnétique (EMC).

Ecoconception compatible pour les appareils électroménagers Directive 1015/2010/EU.

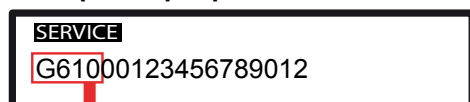
Consommation eau cycle 60°C machine pleine (lt)	Efficacité essorage (4)	Vitesse maximale T/ min	Temps programme standard (5)			Bruit en lavage dB(A)	Bruit en essorage dB(A)	Dimension et poids			
			Coton 60° machine pleine (min.)	Coton 60° de-mie-machine (min.)	Coton 40° machine pleine (min.)			H (cm)	L (cm)	P (cm)	Poids (kg)
34	C	959	162	156	140	56	79	84	59,5	45,5	59
41	C	982	163	165	142	56	79	84	59,5	52	62
39	B	1184	162	159	141	56	79	84	59,5	52	62
37	B	1268	160	159	138	56	79	84	59,5	52	62
42,13	C	980	166	162	139	58	77	84	59,5	55	63
40	B	1154	167	166	143	58	77	84	59,5	55	63
37,9	B	1271	168	170	159	58	77	84	59,5	52	67
45,5	C	1120	183	173	153	57	74	84	59,5	55	71
42,6	B	1277	179	179	151	57	74	84	59,5	55	71

FR

Où peut-on trouver le Type?

Il est possible d'extraire le type en prenant les premières 8 chiffres du numéro de série et en excluant les 0 à la fin. Le **numéro de série** est reporté sur la plaquette visible sur la carrosserie à la hauteur du hublot lorsque il est ouvert et/ou sur l'arrière du lave-linge.

Exemple de plaquette



G612
TYPE









Séquence du programme

Programme	Rinçage	Essorage	
	Nombre de rinçages (Le dernier rinçage prend l'assouplissant)	Intermédiaire	Finale
Coton froid	2 + 1*	✓	✓
Coton 20°C	2 + 1*	✓	✓
Coton 40°C	2 + 1*	✓	✓
Coton prélavage 60 °C	2 + 1*	✓	✓
Coton 90°C	2 + 1*	✓	✓
Rapide 30°C	1 + 1*	✓	✓
Rinçage	1 + 1*	✓	✓
Vidange/Essorage	-	-	✓
Délicat 30°C	3 + 1*	-	✓
Laine 40°C	3 + 1*	-	✓
Synthétique froid	2 + 1*	✓	✓
Synthétique 40°C	2 + 1*	✓	✓
Synthétique 60°C	2 + 1*	✓	✓
Intensive 40°C	2 + 1*	✓	✓
Intensive 60°C	2 + 1*	✓	✓

* Rinçage supplémentaire sélectionnable.


















SYMBOLES DE LAVAGE POUR LE LAVE-LINGE

Le chiffre dans le panier indique la température maximale à laquelle on peut régler le lave-linge pour le lavage.

Icône	Description	Icône	Description
	Lavage Normal max 90° - 95° C		Lavage Délicat max 60° C
	Lavage Normal max 60° C		Lavage Délicate max 40° C
	Lavage Normal max 40° C		Lavage Délicate max 30° C
	Lavage Normal max 30° C		Pas d'essorage

FR

SYMBOLES DE LAVAGE PAS POUR LAVE-LINGE

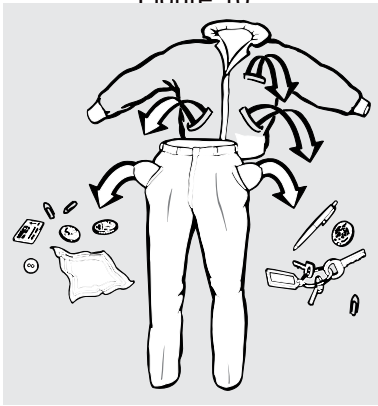
PAS DANS UN LAVE-LINGE	REPASSAGE	EAU DE JAVEL	SÉCHAGE
 Nettoyage à sec avec hydrocarbures	 environ 200°C	 Tous types d'eau de javel	 Séchage délicat Sans chauffer
 Nettoyage à sec avec trichloréthylène	 environ 150°C	 Seuls les agents de blanchissage à l'oxygène	 Séchage délicat Basse température
 Nettoyage à sec avec tous types de solvants	 environ 110° C	 Eau de javel interdite	 Séchage délicat Température moyenne
 Ne pas laver à sec	 Ne pas repasser		 Séchage à basse température
	 Repassage sans vapeur		 Ne pas sécher au sèche-linge

CONSIGNES ET AVERTISSEMENTS

CONSIGNES POUR LE LAVAGE

- Veillez à ce que le lave-linge ne soit pas utilisé par des enfants ou par des personnes vulnérables sans surveillance.
- Ne pas laissez les enfants jouer avec le lave-linge.
- Pour chaque vêtement, il faut respecter les consignes de lavage reportées sur l'étiquette à l'intérieur.
- Videz les poches des vêtements à laver de tous les corps étrangers comme les pièces, les aiguilles, etc.

Figure 10



- N'utilisez pas d'essence, d'alcool, de trichloréthylène, etc. sur les vêtements destinés au lavage dans le lave-linge.
- Il est recommandable de mettre les vêtements de petite taille comme les chaussettes, les ceintures etc. dans un sac à lessive afin d'éviter qu'ils restent coincés dans le tambour.
- Utilisez l'assouplissant sans dépasser la quantité maximale autorisée, car une quantité excessive pourrait endommager le linge.
- Quand la machine est éteinte, il faut laisser le hublot entrouvert pour mieux préserver le joint et prévenir les odeurs de moisissure.
- Avant d'ouvrir le hublot, assurez-vous que l'eau a été complètement évacuée.
- Fermez toujours le robinet de l'eau à la fin de chaque cycle de lavage.
- Débranchez la machine si elle n'est pas utilisée pour longtemps

TRI DU LINGE

Afin d'obtenir les meilleures résultats de votre électroménager, le linge doit appartenir à une des typologies suivantes:

- Blanc
- Couleurs
- Synthétique
- Délicat
- Laine
-

En particulier, il faut considérer que:

- Le linge blanc perdra sa blancheur s'il est lavé avec du linge de couleur;
- Les vêtements de couleur peuvent déteindre lors du premier lavage. Donc il convient de ne jamais les laver avec d'autres vêtements.

En outre, il est important de suivre les conseils pour le lavage figurant sur l'étiquette de chaque vêtement et contrôler que dans le linge il n'y ait pas d'objets métalliques (comme trombones, aiguilles, vis, pièces, anneaux de rideaux, etc.).

Avant le lavage, il faudrait traiter les parties particulièrement sales avec de la lessive spéciale ou une pâte de savon.

Tapis, vêtements abîmés, cheveux, filasses et la saleté en générale peuvent boucher le circuit de drainage.

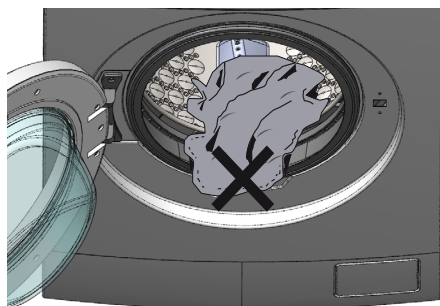
CHARGER LE LINGE

Afin d'obtenir les meilleurs résultats, il faut charger les articles dans la machine possiblement un par un, de façon à éviter qu'il se forment des nœuds. L'efficacité du lavage est fortement influencée par la quantité et la manière dont le linge est chargé dans la machine. Lorsque la machine est surchargée ou avec une charge inférieure à la moitié de sa capacité de charge nominale, cela peut compromettre ses performances de lavage et rendre la machine plus bruyante.

Lorsque la charge est excessive ou inférieure à la capacité de charge nominale ou disproportionnée, il convient de réduire au minimum la vitesse d'essorage afin d'éviter que de fortes vibrations aient lieu pendant le cycle d'essorage.

Avant de fermer le hublot, assurez-vous qu'aucun vêtement ait été laissé sur le bord de l'entrée du tambour. Cela pour éviter d'endommager le joint. Veuillez fermer le hublot avec un léger coup.

Figure 11

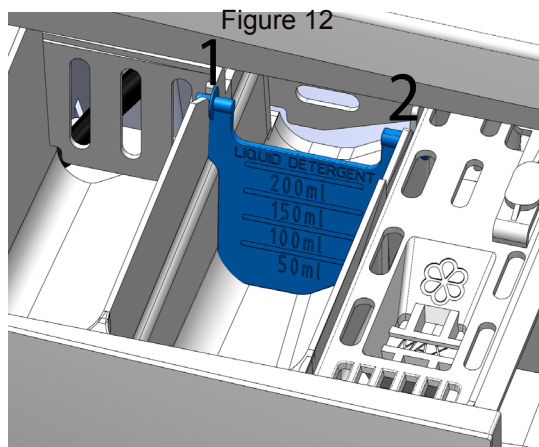


DOSAGE DU DÉTERGENTE

Pour chaque cycle de lavage, la quantité optimale de la lessive doit être proportionnée au degré de saleté du linge, au nombre des articles à laver et à la dureté de l'eau. De toute façon, la lessive et l'assouplissant doivent être ajoutés au début de chaque cycle de lavage.

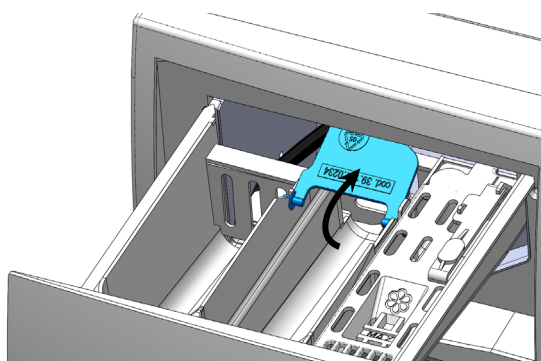
CLOISON POUR LESSIVE LIQUIDE

Lorsqu'on utilise de la lessive liquide, il faut mettre en place le diviseur cloison fourni avec le kit (fig. 12):



Positionner le cloison vers le haut lorsqu'on utilise de la lessive en poudre (figure 13).

Figure 13



DEBUT DU PROGRAMME DE LAVAGE

1. Pour commencer le programme de lavage, tournez le sélecteur de programmes sur le programme souhaité.
2. Considérez la possibilité de personnaliser le programme de lavage grâce au réglage de la température et de l'essorage en sélectionnant une ou plusieurs fonctions optionnelles spéciales prévues.

FR

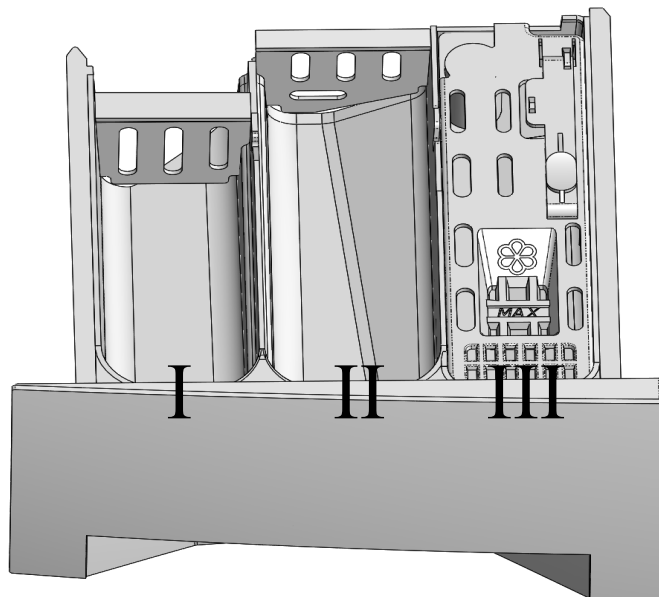
COMMENCER UN CYCLE DE LAVAGE

Après avoir achevé les opérations décrites, ci-avant, il est possible de commencer le lavage en appuyant sur le bouton Marche/Arrêt.

PAUSE LAVAGE

Il est possible d'arrêter le cycle de lavage en appuyant sur le bouton Marche/Arrêt et la machine passe en mode pause. Dans le cas où il y a la nécessité d'éteindre la machine pour changer de programme, il faut tourner le sélecteur de programmes sur le n°1 en position OFF et ensuite sélectionner le nouveau programme. A la fin du cycle de lavage le voyant rouge s'éteint et le hublot peut être ouvert seulement si le niveau de l'eau est tel qu'elle ne risqué pas de déborder.

BAC A PRODUITS



I - Compartiment pour lessive à utiliser pour le pré-lavage et le trempage.

II - Compartiment pour la lessive en poudre ou liquide à utiliser pour le lavage principale.

III - Compartiment pour les agents nettoyant liquides (assouplissant, amidon).

ATTENTION: Ne pas excéder le niveau MAX indiqué.

ENTRETIEN

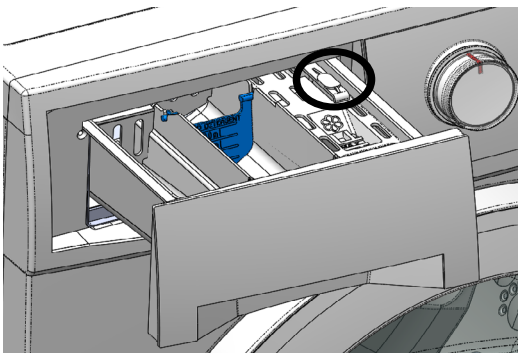
CARROSSERIE

Il est recommandé de nettoyer la carrosserie du lave-linge seulement avec de l'eau tiède afin de préserver son éclat original dans le temps.

BAC A PRODUITS

Pour éliminer les résidus formés par la lessive, il est recommandé de retirer le bac du lave-linge en appuyant sur la partie cerclée comme indiqué dans la figure 14.

Figure 14



NETTOYAGE DU BAC A PRODUITS

Une fois retiré le bac, enlever la cloison d'évacuation de vapeur comme montré dans la photo ci-dessous.

Figure 15

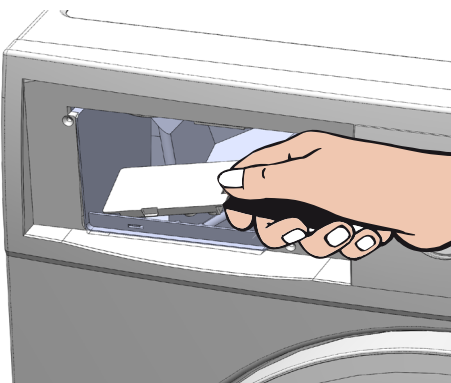
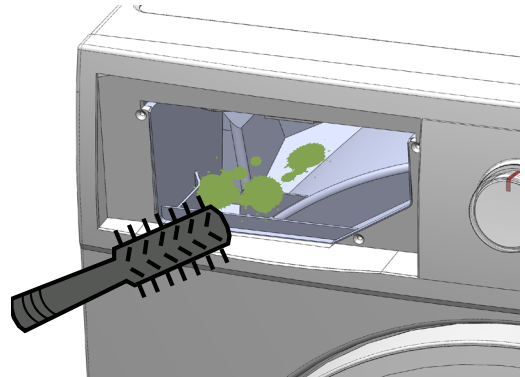


Figure 16



Si le trou de déchargement du bac est bouché à cause de résidus de lessive ou de corps étrangers, il faut déboucher le conduit en faisant attention à ne pas les repousser vers l'intérieur car cela pourrait boucher le circuit interne. On vous rappelle qu'on peut facilement enlever les résidus de la lessive avec de l'eau chaude.

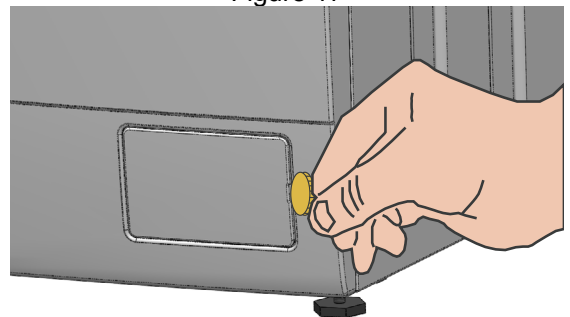
NETTOYAGE DU FILTRE DE LA POMPE DE VIDANGE

Il est recommandable de nettoyer régulièrement le filtre de vidange. Pour nettoyer le filtre, veuillez procéder comme indiqué ci-dessous:

- Vidangez l'eau résiduelle en sélectionnant le programme "Vidange"
- Éteindre le lave-linge
- Prenez une pièce.

Insérez la pièce dans la fissure de côté pour ouvrir la trappe.

Figure 17



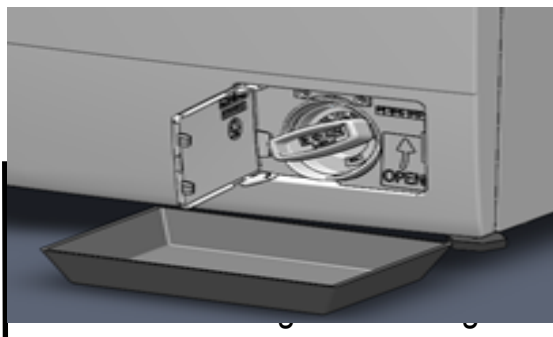
N.B Si le tuyau est bouché, il y a

probablement une quantité considérable d'eau dans la machine (max. 25l).

PROCÉDURE DE VIDANGE

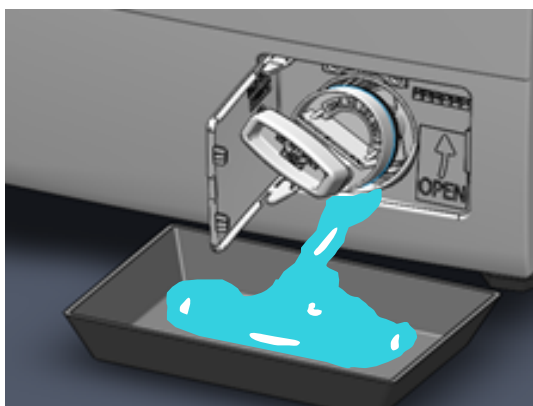
1) Placez un plateau ou tout autre bac entre la carrosserie et le bec du filtre.

Figure 18



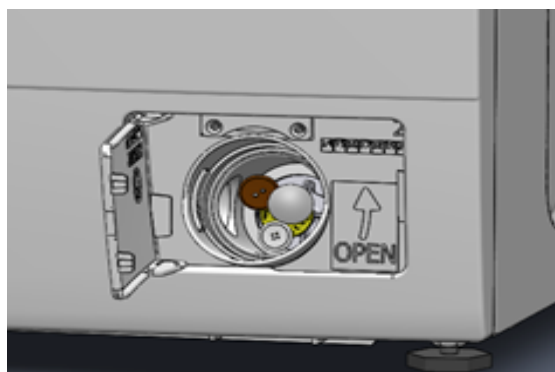
2) Relâchez le filtre à l'aide de la poignée indiquée juste assez pour faire évacuer l'eau.

Figure 19



Quand il n'y a plus d'eau qui sort, dévissez complètement le filtre et nettoyez-le soigneusement. Retirez tout corps étranger du filtre.

Figure 20



Insérez de nouveau le filtre de vidange et vissez-le fermement jusqu'à qu'il soit verrouillé.

! Attention! Après un cycle de lavage à haute température, faites attention car il y a un risque de brûlure.

NETTOYAGE DU FILTRE ELECTROVANNE ET DU FILTRE TUYAU D'ARRIVEE D'EAU

Pour nettoyer les filtres, veuillez suivre les consignes suivantes :

- Eteignez la machine et débranchez le câble d'alimentation.
- Coupez l'eau et débranchez le tuyau d'arrivée d'eau du robinet et du lave-linge.
- Prenez une pince et une brosse à dents.
- Retirez les filtres de leur placements (Figure 21)
- Nettoyez les filtres à l'eau courante à l'aide de la brosse à dents.

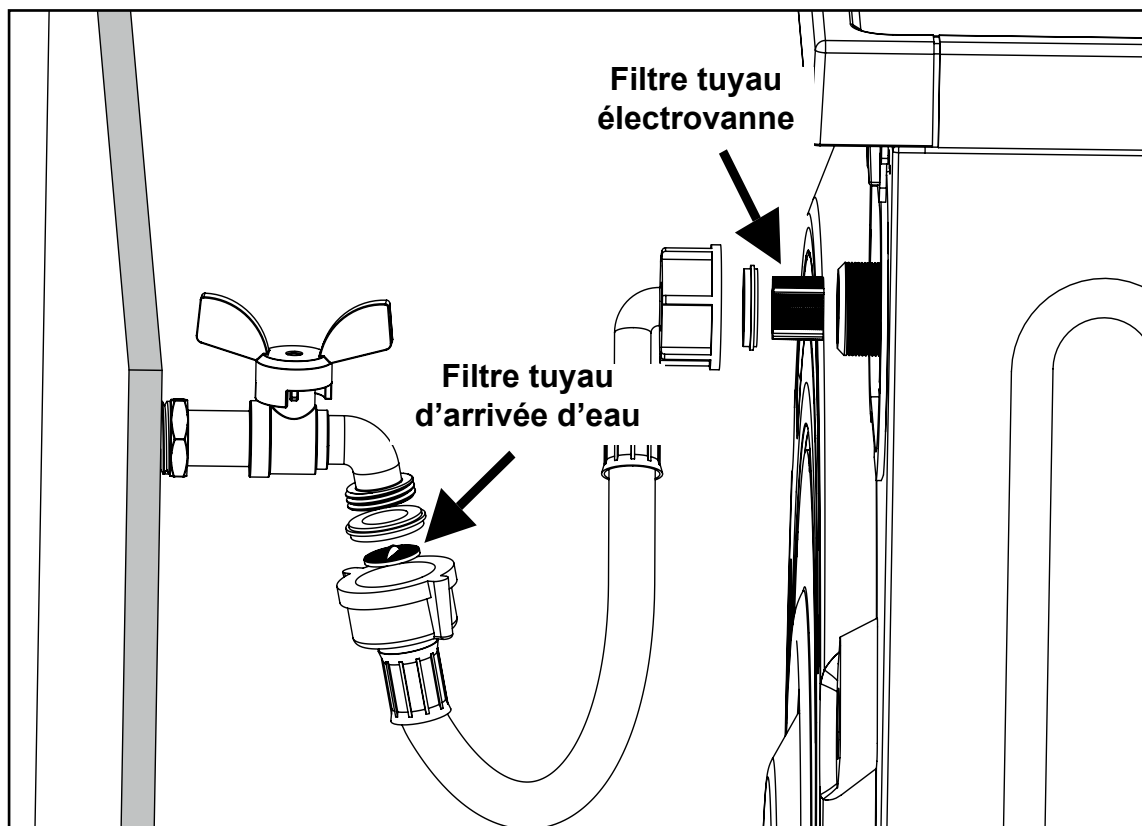
ESSAI DE CHARGEMENT DE L'EAU

1. Munissez-vous d'un chronomètre
2. Tournez le sélecteur de programmes sur le programme vidange et laissez-le en fonction pour deux minutes environ.
3. Tournez le sélecteur de programmes sur le programme coton et au même

temps démarrez le programme et le chronomètre.

4. A partir du moment où le tambour commence à tourner, assurez-vous que le chronomètre ne dépasse pas les 80-90 secondes.
5. Si cette valeur est dépassée, il faut s'assurer qu'il y ait la correcte pression dans le réseau et/ou que les filtres du tuyau d'arrivée d'eau et/ou de l'électrovanne ne soient pas bouchés.

Figure 21



POSSIBLES SOLUTIONS

La plupart des anomalies qui se vérifient pendant l'utilisation routinière de la machine peuvent être éliminées de façon autonome. Dans de nombreux cas, il est possible de gagner du temps et d'éviter des frais sans devoir s'adresser au service après-vente agréé.

Le tableau qui suit représente une aide valable pour identifier et possiblement éliminer les anomalies. En tout autre cas, contactez le service après-vente.

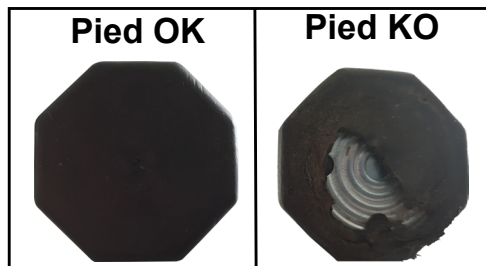
Que faire lorsque...

Le lave-linge fait des bruits, ne passe pas à la phase d'essorage ou bouge

1. Assurez-vous que les vis de fixation aient été retirées lors de l'installation
2. Assurez-vous que la machine soit bien à niveau sur le sol (réviser chapitre installation)
3. Vérifiez que les détergents utilisés soient conformes au lavage dans le lave-linge et qu'il n'ait pas un dosage excessif de détergent.
4. Assurez-vous que le linge ne soit pas tassé ou noué.
5. Vérifiez que le filtre pompe à vidange soit propre et assurez-vous que le tuyau de vidange ne soit pas étouffé et que la machine vide bien toute l'eau.
6. Effectuez un essai de chargement de l'eau comme expliqué dans le chapitre "Entretien".

LE LAVE-LINGE BOUGE

1. Make sure the transport screws have 1. Assurez-vous que les vis de fixation aient été retirées lors de l'installation (réviser chapitre installation)
2. Vérifiez que les pieds de la machine soient sur une surface lisse, rigide et sèche, sans traces de détergent et que la machine soit bien à niveau sur le sol pour éviter les vibrations (réviser chapitre installation)
3. Assurez-vous que les pieds soient intacts comme montré dans l'illustration



Le linge est ruiné/déchiré

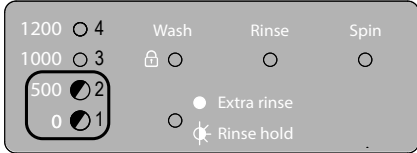
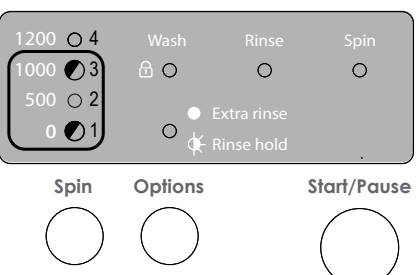
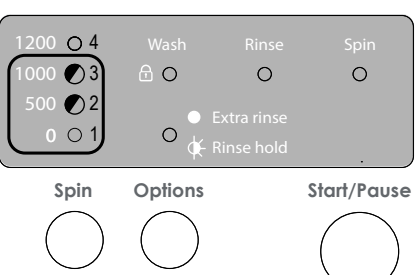
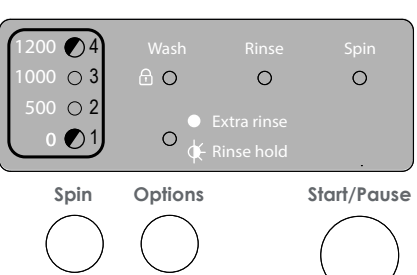
Il pourrait y avoir des corps étrangers (agrafes, crochets, épingles) qui pourraient ruiner/déchirer le linge pendant le lavage, dans certains cas. Dans ces cas il est nécessaire de passer votre main sur la surface du tambour avec un collant de femme pour voir s'il y a des protubérances en relief, ou quelque chose de pareil, dans lesquelles les vêtements puissent être attrapés.

Le linge sort avec des tâches à cause de résidus d'autres vêtements

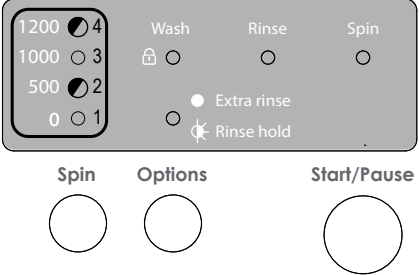
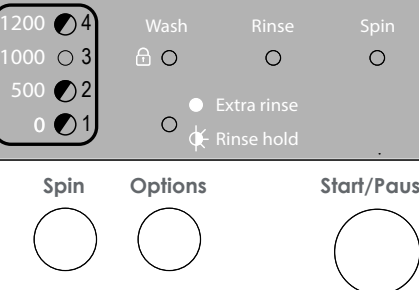
Dans ce cas, il faut effectuer le nettoyage du tambour et du tube du lave-linge de la façon suivante:

- Insérer dans le tambour:
 - 1 kg de sel en graines
 - 100 g de soude caustique
 - 250 cc de vinaigre blanc
- Démarrer le programme coton 60°

POSSIBLE REMEDIES

Problème	Possible Cause	Possible Solution
<p>LE LAVE-LINGE NE S'ALLUME PAS</p>		<ul style="list-style-type: none"> • Contrôler si la prise électrique est bien connectée • Contrôler s'il y a du courant dans la prise • Vérifier que le sélecteur de programmes n'est pas en position OFF.
<p>LE LAVE-LINGE NE LANCE PAS LE PRO- GRAMME (voyants cligno- tants n° 1-2)</p>	 <p>Spin Options Start/Pause</p>	<ul style="list-style-type: none"> • Rouvrir le hublot avec un léger élan.
<p>LE LAVE-LINGE NE CHARGE PAS L'EAU (voyants cligno- tants n° 1-3)</p>	 <p>Spin Options Start/Pause</p>	<ul style="list-style-type: none"> • S'assurer que le robinet est ouvert et qu'il y a de l'eau dans le réseau. • S'assurer que le tuyau d'entrée d'eau n'est pas plié. • Exécuter un essai de chargement de l'eau.
<p>LE LAVE-LINGE NE RÉCHAUFFE PAS (voyants cli- gnotants n° 2-3)</p>	 <p>Spin Options Start/Pause</p>	<ul style="list-style-type: none"> • Éteindre et redémarrer le programme de lavage.
<p>LE LAVE-LINGE NE VIDANGE PAS (voyants cli- gnotants n° 1-4)</p>	 <p>Spin Options Start/Pause</p>	<ul style="list-style-type: none"> • Retirer le tuyau de vidange de manière qu'il décharge librement l'eau dans un conteneur/évier, en sélectionnant le programme vidange. • S'assurer que le filtre de la pompe de vidange n'est pas bouché. • S'assurer que le tuyau de vidange n'est pas étouffé ni écrasé.

FR

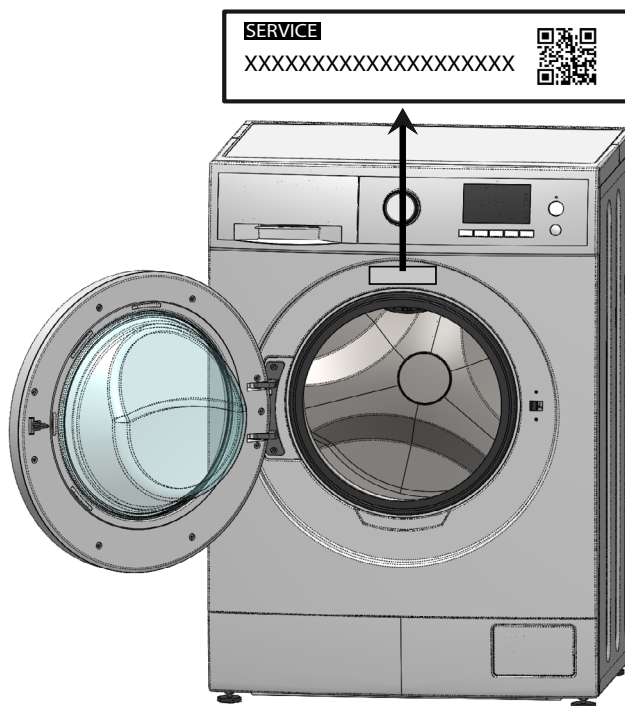
Problème	Possible Cause	Possible Solution
(Voyants clignotants n° 2-4)	 <p>The diagram shows the control panel with the spin speed dial set to 1200 (4). The Start/Pause button is highlighted with a grey background. Other buttons include Spin, Options, and Start/Pause. The dial also shows 1000 (3), 500 (2), and 0 (1). The Start/Pause button is labeled 'Start/Pause'.</p>	<ul style="list-style-type: none"> • Éteindre et rallumer le lave-linge.
(Voyants clignotants n° 1-2-4)	 <p>The diagram shows the control panel with the spin speed dial set to 500 (2). The Start/Pause button is highlighted with a grey background. Other buttons include Spin, Options, and Start/Pause. The dial also shows 1200 (4), 1000 (3), and 0 (1). The Start/Pause button is labeled 'Start/Pause'.</p>	<ul style="list-style-type: none"> • Éteindre et rallumer le lave-linge
La porte ne s'ouvre pas		<ul style="list-style-type: none"> • S'assurer que le voyant rouge est éteint. • S'assurer que l'appareil n'est pas en fonction trempage ou spécial anti froissage. • Appuyer sur le hublot du côté de la fermeture ou donner une petite poussée et au même temps essayer de l'ouvrir.
Il y a de l'eau sur le sol		<ul style="list-style-type: none"> • S'assurer que le tuyau d'entrée d'eau et de vidange sont intègres et qu'ils ne perdent pas de l'eau. • S'assurer qu'il n'y a pas sortie de mousse/eau du bac à produit. • Réduire la dose de lessive.
L'appareil charge de l'eau tout le temps même quand il est en arrêt		<ul style="list-style-type: none"> • Fermer le robinet à la fin du cycle de lavage. • Réduire la pression de l'eau ou de l'autoclave.

SERVICE APRES-VENTE

RÉPARATIONS

Pour d'éventuelles réparations veuillez vous adresser au service après-vente agréé en appelant le numéro indiqué ci-dessous.

Veillez toujours communiquer le modèle et le numéro de série de l'électroménager comme reporté sur l'étiquette que vous trouverez sur la partie supérieure du hublot en position ouverte et/ ou à l'arrière du lave-linge.



FR

A cause de la constante évolution technologique des produits, les données contenues dans ce manuel d'utilisation peuvent subir des variations sans obligation de préavis de la part du Producteur.

Manuale d'Uso e Manutenzione
User Manual and Maintenance
Manuel d'utilisation et d'entretien
دليل المستخدم والصيانة



Leggere attentamente le istruzioni prima dell'uso
Read the instructions for use carefully
Lisez attentivement les instructions avant utilisation

قراءة التعليمات للاستخدام بعناية



! تحذير!

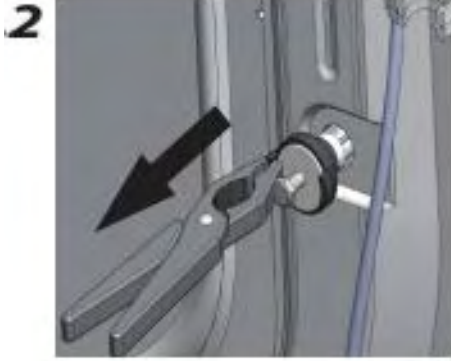
لا يستخدم هذا الجهاز الا بشرط وجود توصيلة أرضى بالمبنى و توصيل فيشة كهرباء الجهاز على مأخذ تيار (بريزة) ثلاثية بها طرف أرضى أو يلزم اضافة وصلة ارضى للتيار المتبقى (RCD) مع فيشه ثنائيه

فى حالة توصيل الجهاز على مأخذ الكهرباء بدون وصلة الأرضى المذكوره يصبح ذلك تحت مسئولية العميل و الشركه المنتجه غير مسئوله عن أى أضرار قد تحدث نتيجة هذا التوصيل الخاطيء



تعليمات هامة للتشغيل

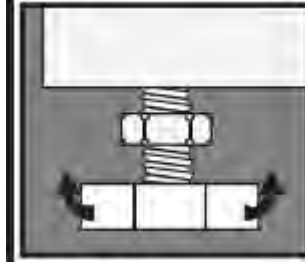
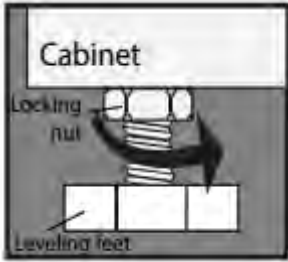
المرحلة : 1 إزالة مسامير التثبيت



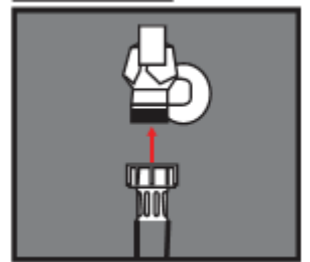
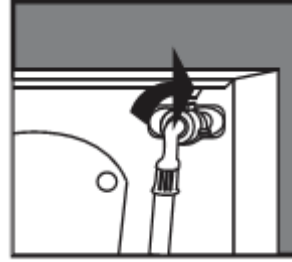
إزالة المسامير تشمل الفواصل عن طريق سحبها نحو الخارج (الشكل 2)

المرحلة : 2 توصيلات المياه

المرحلة : 3 ضبط وضع الغسالة على سطح الارض



يتم وضع الغسالة على مستوى غير مرتفع او منخفض عن سطح الارض بل يكون في وضع مستوي بالارض بعد ضبط اي تفاوت للغسالة مع سطح الارض عن طريق ارجل الضبط للاستواء يجب ان يتم ربط الصامولة واحكام ربطها جيدا

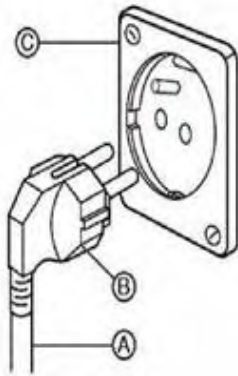


تحقق من وجود تسرب بعد توصيل امدادات المياه

المواصفات الكهربائية

المرحلة : 4

هذا الجهاز يتطلب ان يتم توصيل وصلة الارضي له



مخاطر الصدمة الكهربائية : عدم وجود هذه التحذيرات

يكون ضار بالسلامة والصحة العامة

من اجل سلامتك الشخصية يجب ان تكون غسالة الملابس تم توصيل الارضي لها

اذا كان لم يتم توصيل وتثبيت الارضي للجهاز ، يجب تثبيته من قبل فني مؤهل قبل البدء بتشغيل الجهاز

وقد تم تجهيز الغسالة مع تيار كهربائي في سلك الطاقة (A) والقابس (B) لتقليل خطر حدوث الصدمة الكهربائية ، يجب توصيل سلك الطاقة الى

المقبس بالحائط (C) التي تتفق مع القابس (B)

اذا كان مقبس الحائط غير متوافر فهو مسئولية شخصية على العميل ويجب توفيره من قبل العميل عن طريق كهربائي مؤهل .

لا يجوز تغيير / او تعديل سلك الطاقة وعدم استخدام محولات كهربائية او اي اسلاك تمديد (D)

عزيزي العميل،

أولاً، شكراً جزيلاً لتفضلك لشراء المنتج الإيطالي الأصلي.
ويتكون المنتج في إيطاليا من أجود المواد، والامتثال للقوانين REACH و RoHS مع التركيز بشكل خاص على صحة الإنسان والبيئة.

تدعم القضاة الأساسيات مثل الجودة والسلامة عن طريق فرض ضوابط صارمة على منتجاتنا، والتي تكون معتمدة وفقاً

للمعيار الدولي EN -

60456:2016 EN ، 60335:2009 EN ، 62233:2010 EN ، 61770:2009 EN ، و ISO3741 :2010

بواسطة معيار شهادة VDE - IMQ.

هذا الدليل يحتوي على تعليمات للصيانة والاستخدام والضمان.
قبل استخدام الجهاز، قراءة هذا الدليل بعناية. أنه يحتوي على إرشادات هامة للسلامة، واستخدام وصيانة الغسالة. وبهذه الطريقة يتم تجنب الإصابة والأضرار التي تلحق بالجهاز

لمشاركتك في حماية البيئة

التخلص من التعبئة والتغليف

التعبئة والتغليف لديه هدف لحماية الأجهزة من الأضرار التي قد تحدث أثناء النقل. المواد التي تستخدم في التعبئة والتغليف يمكن إعادة تدويرها، يتم اختيار ذلك على أساس احترام البيئة وسهولة التخلص منها . هذه الخامات يعاد تدويرها لدورات الإنتاج. هذه الآلية تسمح من جهة للحد من حجم النفايات، في حين أن الآخر يجعل من الممكن للحصول على المزيد من الاستخدام الرشيد للموارد غير المتجددة.

التخلص من نفايات المعدات الكهربائية والإلكترونية (WEEE)

في وفقا للمرسوم من يوليو 25، 2005، رقم 151، تنفيذا لتوجيهات EC/95/2002، و EC/96/2002 EC/108/2003 بشأن التخلص من النفايات الكهربائية والإلكترونية: ان النفايات عبرت رمز يشير إلى أن في نهاية العمر الافتراضي للمنتج، ويجب التخلص منه بشكل منفصل عن النفايات الأخرى



يجب على المستخدمين التخلص من الأجهزة المعنية في مراكز إعادة التدوير المناسبة والنفايات الكهربائية

جمع النفايات ، وإعادة التدوير والتخلص منها متوافقة بيئيا يساعد على الوقاية من تأثير سلبي على البيئة والصحة. أنه يعزز من إعادة تدوير المواد من الجهاز.

الشركة المصنعة حريصة دائما على التطور التكنولوجي لمنتجاتها التي هي باستمرار صديقة البيئة كما انها تعمل باستمرار في الاستثمارات في مجال البيئة . ويشمل التخلص الغير سليم لتعبئة المنتج من قبل المستخدم ينطوي تطبيق العقوبات الادارية المنصوص عليها في القانون وسوف يدفع إغراق الجهاز بشكل غير قانوني من قبل المستخدم إلى تطبيق العقوبات الإدارية وفقا للقانون.



وسوف يدفع التخلص من الجهاز بشكل غير قانوني من قبل المستخدم إلى تطبيق العقوبات الإدارية وفقا للقانون.

20	جدول معلومات عن المنتج	5	الفهرس
22	تنبيهات و نصائح	6	تعليمات ا لسلامة والتحذيرات
22	توصيات الغسيل	10	وصف الجهاز
22	اختيار الغسيل	11	التركيب
23	جوان الباب	11	معلومات عامة
23	اغلاق الباب	11	ازالة المسامير وتامين النقل
23	كمية المنظفات والمنعم	11	وضع الجهاز
	المنظفات البودر والسائلة	11	توصيل المياه
23	تقسيم اللوحة	12	تصريف المياه
24	المنظف البودر	13	توصيل الطاقة
24	المنظفات السائلة	13	لوحة التحكم
25	المنعم	16	وصف اوامر التشغيل
25	بداية الغسيل	16	مفتاح اختيار البرامج
25	توقف مؤقت للغسيل	16	ضبط العصر
25	تحميل الغسيل بالحلة	17	مدة برامج الغسيل والخيارات
26	الصيانة	19	رموز رعاية النسيج
26	جسم الغسالة		
26	درج المسحوق		
26	تنظيف فلتر مضخة الصرف		
27	اجراء تنظيف مكان المنظف		
28	تعليمات هامة		
30	خدمة الدعم الفني		
31	الضمان		

تعليمات السلامة والتحذيرات

هذه الغسالة تتوافق مع معايير السلامة الحالية. ومع ذلك، يمكن استخدام غير صحيح يسبب ضررا للأشخاص و / أو الممتلكات.

قبل استخدام الجهاز لأول مرة، قراءة هذا الدليل بالكامل بعناية. أنه يحتوي على إرشادات هامة للاستخدام والسلامة والحفاظ على الغسالة. بهذه الطريقة يتم تجنب إصابة النفس والأضرار التي لحقت بالغسالة

الحفاظ على دليل التعليمات واعطاءه أيضا لاي مستخدم اخر

غرض الاستخدام

استخدام الغسالة لغسل الملابس التي سمي المنتج بها والتي تكون مناسبة للغسيل في الماء. يجوز لأي استخدام آخر يكون خطرا. الشركة المصنعة ليست مسؤولة عن الأضرار الناجمة عن سوء استخدام و / أو وضع غير صحيح للجهاز.

استخدامها من قبل الاطفال او الاشخاص الضعفاء للغاية

الغسالة يمكن استخدامها من قبل الاطفال الذين تتراوح اعمارهم بين 8 سنوات ، والاشخاص الذين يعانون من انخفاض في القدرات الحسية والجسدية او نقص الخبرة او المعرفة المطلوبة شريطة ان تكون تحت اشراف او بعد ان تلقوا على نفس تعليمات الاستخدام والامان للغسالة ومفهم المخاطر التي يمكن ان تحدث . الاطفال لا ينبغي ان تلعب بالغسالة او لوحة المفاتيح ، لا يجب ان يتم تنفيذ التنظيف والصيانة الواجب تنفيذها من قبل المستخدم من قبل الاطفال دون اشراف الكبار التي لها القدرة على ذلك. او أولئك الذين عندهم قلة الخبرة وعجز بالبدنية، الحسية أو العقلية ، والجهل ليست قادرة على استخدام الجهاز بأمان بشكل مستقل ويمكن وضعه موضع التنفيذ إلا تحت اشراف وتدرس من قبل أشخاص أكفاء، الذين يتحملون المسؤولية.

يجب على الاطفال اقل من 3 سنوات ان تبقى بعيدا عن الجهاز مالم يشرف على الاطفال بشكل مستمر

انتباه

اذا تم الغسيل عند درجات حرارة مرتفعة ، فانه يجب ان يوضع في الاعتبار ان الباب الزجاجي يمكن ان يصبح ساخن جدا تصل درجة الحرارة حوالي 90° وبالتالي تجنب الاطفال لمسها .

إيضاحات

الأطفال :

يشير الى الشباب الصغير ، بمن فيهم الاطفال الصغار جدا ، الصغيرة والكبيرة

الأطفال الصغار جدا :

الاطفال الصغار الذين تتراوح اعمارهم بين 0 و 36 شهر

الأطفال الصغار :

الاطفال الصغار الذين تزيد اعمارهم 36 ، ولكن اقل من 8 سنوات

الأطفال الكبار :

الاطفال الكبار الذين تتراوح اعمارهم بين 8 و 14 عام

الاشخاص الضعفاء :

الاشخاص الذين يعانون من انخفاض في القدرات الجسدية او الحسية او العقلية (مثل ذوي الاحتياجات الخاصة الذين يعانون من انخفاض في القدرة الجسدية والعقلية) . او عدم وجود الخبرة والمعرفة في الاجهزة المنزلية (الاطفال الكبيرة على سبيل المثال)

تقنية السلامة

قبل توصيل الجهاز إلى خط الطاقة الكهربائية مقارنة البيانات التقنية (الجهد، والتردد) على اللوحة مع ان من التيار الكهربائي. إذا كنت في شك، يجب استشارة كهربائي مؤهل.

ضمان سلامة الكهرباء من الغسالة إلا إذا كان متصلا الجهاز في مستوى الحماية القانونية وحدة السلطة (نظام التأريض). بل هو شرط أساسي للسلامة. تحقق هذا الشرط، وإذا وجد شك في نظام الطاقة الكهربائية يتم فحصها من قبل المؤهلين.

ملاحظة : لا يمكن للشركة المصنعة أن يكون مسؤولا عن الأضرار الناجمة عن نقص أو انقطاع في وحدة الطاقة الواقية. لأسباب تتعلق بالسلامة، لا تستخدم أبدا سلك تمديد الكهرباء (بسبب خطر الحريق نظرا لارتفاع درجة الحرارة)

يجب أن يتم إصلاح أي جزء في الجهاز فقط عن طريق قسم الخدمات الفنية للشركة المصنعة ، وإلا فإن الشركة المصنعة ليست مسؤولة عن الأضرار التي قد تنجم.

في حالة تلف سلك الطاقة، لا بد من استبدالها كلياً من قبل الشركة المصنعة لتجنب أي خطر.

في حالة وجود أعطال أو تنظيف الجهاز، نضع في اعتبارنا أن يتم قطع التيار الكهربائي عن الجهاز إلا إذا:

- موصل قابس التيار الكهربائي غير موصل ،
- مفتاح الطاقة الكهربائية من المنزل في الخارج،
- فتيل النظام الكهربائي مشدود تماما (وقطع الأسلاك الكهربائية).
- لتوصيل الغسالة إلى إمدادات المياه باستخدام خرطوم المياه الجديدة فقط. لا تستخدم خرطوم المياه القديمة لمدخل المياه.

لا تقم بأي تغييرات على الجهاز الا بالرجوع الى الشركة المصنعة

الاستخدام الصحيح

قبل توصيل الجهاز إلى خط الطاقة الكهربائية مقارنة البيانات التقنية (الجهد، والتردد) على اللوحة مع ان من التيار الكهربائي. إذا كنت في شك، يجب استشارة كهربائي مؤهل.

قبل أن تبدأ في الغسالة لأول مرة، إزالة المسامير لسلامة النقل في الجزء الخلفي (انظر فصل التركيب). يمكن ان يلحق الضرر للغسالة ويمكن أن تتلف مكونات الجهاز

في حال غياب لفترة طويلة (العطلات على سبيل المثال)، إغلاق صنبور المياه، وإزالة قابس الطاقة من المأخذ.

خطر الفيضانات

قبل تعليق خرطوم التصريف على الحوض، تأكد من أن المياه يمكن أن تصرف بسرعة. تأمين خرطوم التصريف بحيث أنه لا يمكن أن تتحرك لأن الماء ينضب بقوة يمكن أن يدفع به للخروج من مكان من الحوض.

يجب الحرص على عدم غسل الغسيل، وبه الأجسام الغريبة (المسامير على سبيل المثال، والإبر، والنقود المعدنية، ومشابك الورق). ويمكن لهذه الأشياء تتلف الغسالة وبدوره، فإن الأجزاء التالفة يمكن أن تدمر المغاسل.

ويجب على الملابس التي تم التعامل سابقا مع المذيبات أو المنتجات التي تحتوي على المذيبات تشطف جيدا في مياه نظيفة قبل أن يتم تحميلها في الغسالة.

لا تستخدم أبدا في الغسالة المنظفات التي تحتوي على المذيبات (مثل البنزين وثلاثي كلور). يمكن لهذه المنتجات تضر مكونات الجهاز وتوليد الأبخرة السامة.

خطر الحريق

لا تستخدم أبدا في الغسالة المنظفات التي تحتوي على المذيبات (مثل البنزين والكلور). فإنها يمكن أن تلحق الضرر الأسطح البلاستيكية.

ملاحظة: لا يمكن تقنية المعلومات المحدودة المياه والصرف الصحي أن يكون مسؤولا عن الأضرار الناجمة عن نقص أو انقطاع في وحدة الطاقة الواقية. لأسباب تتعلق بالسلامة، تستخدم أبدا الكهربائية تمديد الحبل (بسبب خطر الحريق نظرا لارتفاع درجة الحرارة)

ملحوظة :

الشركة المصنعة غير مسؤولة عن الأضرار الناجمة عن عدم اتباع هذه التعليمات

وصف الجهاز

هذا الجهاز يلبي كافة المتطلبات الحديثة للعلاج الفعال للغسيل مع انخفاض استهلاك الكهرباء والمياه ومواد التنظيف. النظام المبتكر يسمح الاستفادة الكاملة من المنظفات، ويقلل من استهلاك المياه، مما أدى إلى توفير في الطاقة ويوجب على الملابس التي تم التعامل سابقا مع المذيبات أو المنتجات التي تحتوي على المذيبات تشطف جيدا في مياه نظيفة قبل أن يتم تحميلها في الغسالة.

هذا الجهاز يتوافق مع توجيهات الإتحاد الأوروبي:
2009/125/EC (ErP) المتعلقة بكفاءة الطاقة والمنتجات
2014/35/EC (low tension) ex 200695/EC والتعديلات اللاحقة
2004/30/EU الإتحاد الأوروبي (التوافق الكهرومغناطيسي ex 2004/108/EC) والتعديلات اللاحقة
2011/65/EU الإتحاد الأوروبي و 2015/865 (التخلص من النفايات الإلكترونية والكهربائية ex RoHSII 2002/95/EC .



1. درج المنظفات

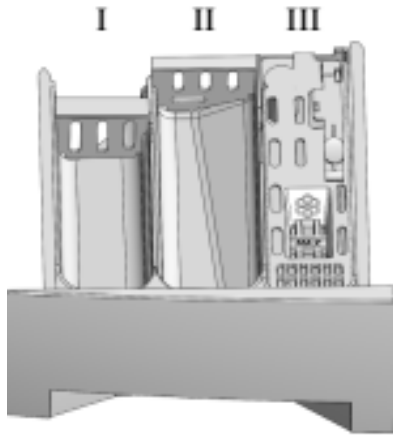
2. مفتاح اختيار البرامج

3. لوحة التحكم

4. مقبض الباب

5. الفلتر

6. أرجل قابلة للضبط



درج المنظفات

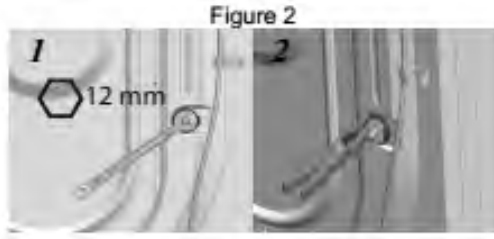
I حجرة المنظفات المستخدمة مع مرحلة ما قبل الغسيل يتم تحميل المنظفات التي تستخدم للغسيل المبدئي والنقع في بداية برنامج الغسيل

II حجرة للمسحوق والمنظفات السائلة المستخدمة في الغسلة الرئيسية إذا تم استخدام المنظفات السائلة صب المنظف قبل البدء في البرنامج مباشرة

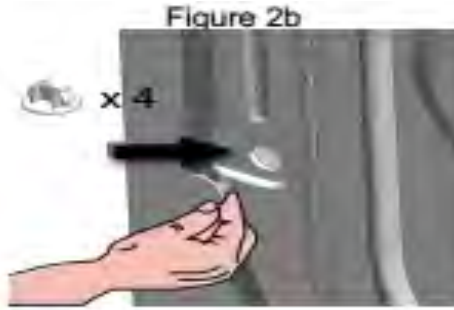
III حجرة المنعم يتم اتباع المواصفات طبقا للشركة المصنعة للمنعم واتباع الكمية بحيث لا تزيد عن الكمية القصوى " MAX " المدونة على الدرج يجب صب المنعم داخل الحجرة قبل بدء برنامج الغسيل.

التركيب

معلومات عامة

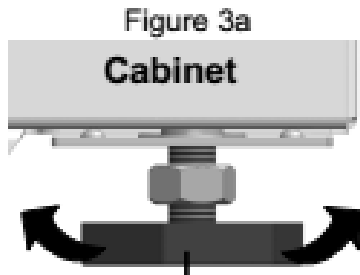


ملحوظة: في حالة الفواصل في الجهاز يكون من الضروري فتح اللوحة الخلف واستردادها وإعادة اللوحة سد الثقوب بالقبعات المرده كما هو مبين بالشكل 2b



وضع الغسالة

لضمان الاستقرار في غسالة وتجنب الاهتزازات القوية خلال الغسيل والغزل، فمن الضروري أن يتم وضع الجهاز على نحو سلس، سطح صلب وجاف وليس رفع فوق مستوى سطح الأرض. للتعويض عن أي تفاوت في الكلمة من الممكن أن تعمل على ارتفاع في القدمين، من خلال الشد أو فك لهم وفقا لمتطلبات. كما هو مبين في الشكل التالي 3a



- الغسالة يمكن تركيبها في أي مكان بشرط أن :
 - عدم التعرض للتقلبات المناخية.
 - درجة الحرارة المحيطة لا تقل عن 3 درجات مئوية.
 - السلوك و الخرطوم خلف الغسالة غير مضغوطين.
 - سلك التغذية الكهربائية يجب أن يكون في منال اليد.

عند الضرورة للتدخل لأصلاحات الكهربائية أو الصرف يجب الأتصال بالمختصين.

إزالة مسامير النقل

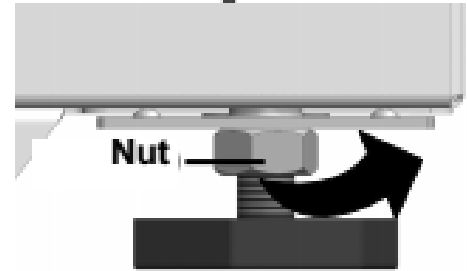
للحفاظ على سلامة الجهاز اثناء النقل تم تثبيته بأربعة حافضي المسافات و مسامير . قبل تشغيل الجهاز يجب إزالة حافضي المسافات و مسامير التثبيت و تغطية الفتحات بالأغطية المرفقة، كما هو موضح بالشكل 1.



بمجرد فك المسامير يتم سحبها ووضع السدادة لتغطية الفتحات شكل (2)

بعد التعديل، لتجنب التعديل من خلال الاهتزازات، وينبغي أن تشدد من قبل عصابة الصامولة و / أو الصامولة على الأقدام حتى يستقر كما هو مبين في الشكل أدناه 3b

Figure 3b



انه لا امر جيد تجنب وضع تحت أو حول الغسالة الكرتون والخشب أو من مواد مماثلة، حتى لا تعيق مرور الهواء.

التركيب تحت خطة العمل

تحديد المواقع من الجهاز في إطار خطة عمل، يمكن أن يحدث إلا إذا كانت لديه حجرة السكن الأبعاد التالية من عرض من 76cm وارتفاع 85cm. وينبغي أيضا أن يعتبر أن الجهاز يحتاج الى ما يقرب من وراء 5cm من الجدار. ويرد مثال على تثبيت نموذجي في الرسم التوضيحي أدناه. لا يجب إزالة الغطاء العلوي للجهاز لأسباب تتعلق بالسلامة الكهربائية والميكانيكية.

Figure 4



توصيلات المياه

يجب توصيل خرطوم التزويد بالماء عن طريق حنفية ماء بارد ذات فتحة إتصال من 4/3" و التي توجد أيضاً خلف الجهاز. قبل توصيل الخرطوم من الضروري تدفق الماء حتى تتشعل اللمبة. يجب استعمال الخرطوم المرفق فقط، تجنب أي خرطوم قديم أو سبق أستعماله.

ملحوظة : الخرطوم تركيبه مكتمل بما في ذلك الجلدة المطاطية اذا فقدت لا يجوز استعمال الصنبور



إذا كان نظام إمدادات المياه جديد أو كانت غير نشطة لفترة طويلة جدا، سيكون من الضروري للسماح للماء تشغيل حتى الماء يبدو نظيفا قبل توصيل خرطوم

Figure 5



الشكل 5b يوضح وصلات صنبور الماء الساخن، وهذا الخيار متاح فقط عند الطلب

Figure 5b



تأكد من أن إمدادات المياه الساخنة لا تتجاوز درجة الحرارة 55 درجة مئوية لتفادي الأضرار التي تلحق الغسيل والغسالة.

صرف المياه

ويمكن تركيب خرطوم التصريف بطريقتين مختلفتين:

- على حافة الحوض باستخدام شموع خرطوم من البلاستيك المتاحة تجارياً.

Figure 7



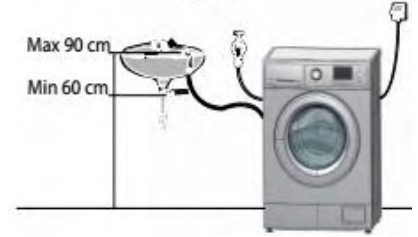
في هذه الحالة تأكد من أن يتم تأمين الصنبور إلى الغسالة

خرطوم التصريف على ارتفاع أقل من 60 سم لا وليس أكثر من 90cm.

ويجب دائما في نهاية الخرطوم تكون التهوية، أي القطر الداخلي لخرطوم التصريف يجب أن تكون أكبر من القطر الخارجي للخرطوم التصريف من الغسالة. يجب أن لا يتم استعمال الخرطوم التالف

مثال على التركيب

Figure 6



بعد التثبيت يتم اعادة تركيب درج المسحوق بالغسالة لازالة الحاجز راجع الصفحة 22

اول استخدام

قبل البدء في تحديد دورة للغسيل العادي ، يرجى عمل دورة غسيل بدون تحميل غسيل بالحلة وتحديد برنامج cotton 80 درجة مئوية حرارة ولا بد ان تعمل دورة البرنامج مع وجود مسحوق منظف بدرج المسحوق وبدون تحميل غسيل بالغسالة .

توصيل امدادات الطاقة الكهربائية

وقد تم تجهيز الجهاز مع كابل ربط وارضى في قابس للاتصال AC 220-230 V 50 هرتز ~ او 220-230 V 60 هرتز (حسب الطلب)

ملحوظة :- لا نوصي باستخدام ملحق لخرطوم التصريف.

وعاء الحاجز للمنظفات السائلة

داخل المجموعة المقدمة هناك وعاء الحاجز للمنظفات السائلة من اللون الازرق الذي يمنح استخدام المنظفات السائلة في الغسالة

لتثبيت الحاجز لابد من :

- ازالة درج المنظفات من الغسالة
- يركب الحاجز كما هو مبين في الصورة انظر

الشكل 7

مخاطر الصدمة الكهربائية

تأكد من أن المكونات دائما هو الوصول إلى فصل الجهاز من التيار الكهربائي.

عدم وجود هذه التحذيرات يكون ضار بالسلامة والصحة العامة

من اجل سلامتك الشخصية يجب ان تكون غسالة الملابس تم توصيل الارضي لها

! هام!

لا يستخدم هذا الجهاز الا بشرط وجود توصيلة أرضى بالمبنى و توصيل فيشة كهرباء الجهاز على مأخذ تيار (بريزة) ثلاثية بها طرف أرضى أو يلزم اضافة وصلة ارضى للتيار المتبقى (RCD) مع فيشه ثنائيه

فى حالة توصيل الجهاز على مأخذ الكهرباء بدون وصلة الأرضى المذكوره يصبح ذلك تحت مسؤولية العميل و الشركه المنتجه غير مسئوله عن أى أضرار قد تحدث نتيجة هذا التوصيل الخاطيء اذا كان لم يتم توصيل وتثبيت الارضي للجهاز ، يجب تثبيته من قبل فني مؤهل قبل البدء بتشغيل الجهاز

وقد تم تجهيز الغسالة مع تيار كهربائي في سلك الطاقة (A) والقابس (B) لتقليل خطر حدوث الصدمة الكهربائية ، يجب توصيل سلك الطاقة الى المقبس

بالحائط (C) التي تتفق مع القابس (B)

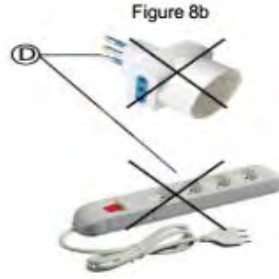
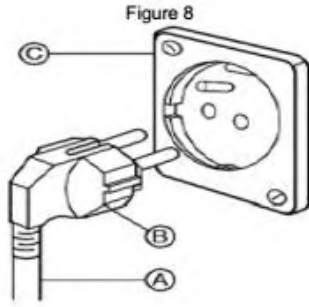
اذا كان مقبس الحائط غير متوافر فهو مسؤولية شخصية على العميل ويجب توفيره من قبل العميل عن طريق كهربائي مؤهل .

لا يجوز تغيير / او تعديل سلك الطاقة وعدم استخدام محولات كهربائية او اي اسلاك تمديد (D)

يجب أن يتم تصميم نظام الطاقة الكهربائية وفقا VDE0100. فمن المستحسن عدم توصيل في أي حال من الاحوال الجهاز مع تمديد سلوك الطاقة، ومأخذ الطاقة متعددة، وما إلى ذلك لتجنب ارتفاع درجة الحرارة التي هي مصادر المخاطر الحرة المحتملة.

الشركة المصنعة يرفض أي مسؤولية عن الأضرار الناجمة عن فشل أو توصيل خاطيء. لتعزيز السلامة ولزيادة الامان VDE، في DIN VDE توجيهات 0100 في 739 قسم، فمن المستحسن لتثبيت الدائرة الموجة (RCD) مع تيار بثلاثة اضعاف من 30 مللي أمبير (0664 VDE DIN). إذا باستخدام قاطع الدائرة التفاضلية، وتأكد من أنه هو نوع A، وفقا لـ 0664 VDE DIN والأزرار الحساسة الحالية.

لوحة تصنيف معلومات عن امتصاص التيار المقنن وحماية العلاقة. مقارنة هذه البيانات مع التيار الكهربائي

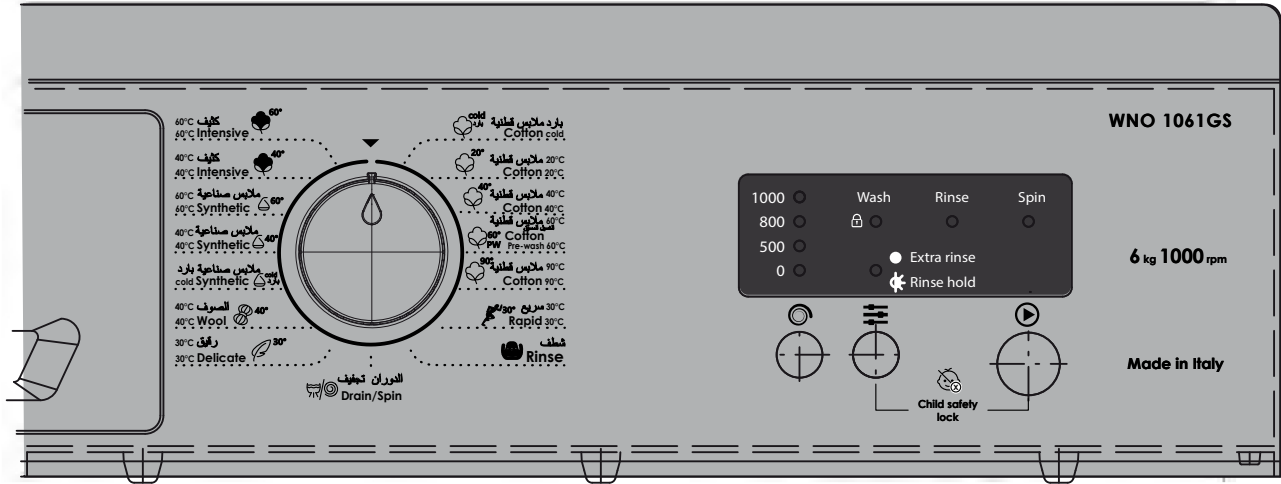


بعد تركيب الجهاز، يجب أن يكون سلك الطاقة سليم ومتوفر.

إذا كان سلك الطاقة تالف، يجب أن يتم استبداله عن طريق فني متخصص ، بهدف تجنب المخاطر.

تحذير !!

- لا تفكك او تقوم بإعادة تجميع الجهاز دون إذن.
- لا تدرج اليد وتقوم باخراج الغسيل من داخل الحلة قبل أن يتم إيقاف الغسالة تماما.
- لا تقم بتركيب وتثبيت الجهاز في بيئة رطبة او تحت بيئة ممطرة، لتجنب الصدمة الكهربائية، لتجنب اندلاع الحرائق من الماس الكهربائي، والاختفاء والحوادث الأخرى.
- لا تقوم بشطف غسالة الملابس بالماء المباشر عند التنظيف.



وصف أوامر التشغيل

1. **مفتاح تحديد البرامج PROGRAMME SELECTION** .
مفتاح البرامج يتم استخدامه لاختيار البرنامج المطلوب وتحويل الجهاز الى الوضع OFF. يمكن أن يكون بالتناوب في اتجاه عقارب الساعة وعكس عقارب الساعة لاختيار سريع وسهل من البرامج
2. **التحكم في سرعة العصر SPIN REDUCTION** .
هذا الزر يسمح لتعديل سرعة العصر او استبعاد العصر تماما. عند اختيار برنامج واحد من البرامج الخمسة عشر المتاحة، تضبيء الضبط المسبق.. لتغيير الضبط اضغط مرارا وتكرارا على زر العصر حتى يتم الوصول إلى سرعة العصر المطلوبة. سيتم إضاءة مصباح LED المقابل لتحديد سرعة العصر المحدد.
3. **الاختيارات** .
هذا الزر يسمح للتنقل بين خيارات الغسيل المتاحة للبرنامج الذي تم تحديده. الخيارات المتاحة هي 2 : تأجيل الشطف – شطف اضافي. ويشير الاختيار الذي تم تحديده من قبل اضاءة ال LED
تعتمد اضاءة ال LED على التحديد قد يكون ال LED :
ثابت عند اختيار شطف اضافي
وميض عند اختيار توقف الشطف مؤقتا او تأجيله
متوقف ولا يوجد اضاءة عند عدم تحديد اي خيار .
4. **زر بدء/ إيقاف مؤقت START/PAUSE** .
يتيح هذا الزر لبدء او إيقاف مؤقت ل نهاية دورة الغسيل لتفعيل تأخير البداية ،دورة الغسيل وغسالة الملابس في اي لحظة .
5. **مراحل الغسيل WASHING PHASES** .
اثناء عملية الغسيل فيتم العرض على الشاشة لتشير الى مرحلة الغسيل .
والحالات والمراحل المحتملة هي 3 :
 - الغسيل
 - الشطف
 - العصر
6. **امان الاطفال CHILD LOCK** .
يتيح هذا الخيار والوظيفة الى غلق جميع الازرار في لوحة التحكم ، لضبط امان الاطفال ، بواسطة الضبط على الزر 3 و 4 في ان واحد لمدة 10 ثواني ، عند التنشيط سوف يبداء ال LED الخاص بالعصر في اعطاء وميض بطيء حتى يتم الغاء تنشيط امان الاطفال

مدة غسيل البرامج و الخيارات
























البرنامج المكثف 60 درجة مئوية و 40 درجة مئوية، و تستخدم لتقييم أداء المنتج، هو البرنامج الأكثر فعالية من حيث استهلاك الطاقة و المياه المجمعة للغسيل من القطن لغسل الملابس القطنية
القيم الفعلية قد تختلف عن تلك المشار إليها اعتمادا على ضغط المياه، و صلابته، و درجة الحرارة، درجة الحرارة المحيطة، و نوع و كمية الغسيل و تذبذب التيار الكهربائي و الوظائف الإضافية المحددة.
(*) خيارات صالحة فقط لهذا الموديل
(**) برنامج الذاكرة الخيارات الموجودة فيه محددة من قبل المستخدم في اخر برمجة

الخيارات الغسيل	مدة البرنامج (*)	الحد الأدنى الحمل كجم	أقصى حمولة كجم	سعة تحميل الجهاز	البرنامج مقياس درجة الحرارة و سرعات العصر للغسيل
	Max °C				
شطف إضافي إيقاف مؤجل للشطف	ساعة و 50 دقيقة	2.5	5	5 كجم	1- قطن بارد درجة الحرارة المحيطة 0 - الحد الأقصى للدورة في الدقيقة الملابس القطن أو الكتان وملابيات السريير والمفارش
		3	6	6 كجم	
		3.5	7	7 كجم	
	ساعتين	4	8	8 كجم	
شطف إضافي إيقاف مؤجل للشطف	ساعتين	2.5	5	5 كجم	2- قطن 20° مئوية درجة الحرارة الى 20 درجة مئوية. 0 - الحد الأقصى للدورة في الدقيقة الملابيات و المفارش القطن أو الكتان
		3	6	6 كجم	
		3.5	7	7 كجم	
	ساعتين و 10 دقائق	4	8	8 كجم	
شطف إضافي إيقاف مؤجل للشطف	ساعتين و 10 دقائق	1.5	2.5	5 كجم	3- قطن 40° مئوية درجة الحرارة الى 40 درجة مئوية. 0 - الحد الأقصى للدورة في الدقيقة الملابيات و المفارش القطن أو الكتان
		1.5	3	6 كجم	
		2	3.5	7 كجم	
	ساعتين و 20 دقيقة	2	4	8 كجم	
شطف إضافي إيقاف مؤجل للشطف	ساعتين و 40 دقيقة	1.5	2.5	5 كجم	4- قطن مع غسيل مبدئي 60° مئوية درجة الحرارة الى 60 درجة مئوية 0 - الحد الأقصى للدورة في الدقيقة الملابيات و المفارش القطن أو الكتان
		1.5	3	6 كجم	
		2	3.5	7 كجم	
	ساعتين و 50 دقيقة	2	4	8 كجم	
شطف إضافي إيقاف مؤجل للشطف	ساعتين و 30 دقيقة	1.5	2	5 كجم	5- قطن 90° مئوية درجة الحرارة الى 90 درجة مئوية. 0-الحد الأقصى دورة في الدقيقة الملابيات و المفارش القطن أو الكتان
		1.5	2.5	6 كجم	
		2	3	7 كجم	
	ساعتين و 40 دقيقة	2	3.5	8 كجم	
شطف إضافي إيقاف مؤجل للشطف	40 دقيقة	1.5	2.5	5 كجم	6- سريع 30° مئوية درجة الحرارة الى 30 درجة مئوية. 0 - الحد الأقصى للدورة في الدقيقة القطن والالياف الصناعية
		1.5	3	6 كجم	
		2	3.5	7 كجم	
	40 دقيقة	2	4	8 كجم	
شطف إضافي إيقاف مؤجل للشطف	25 دقيقة	2.5	5	5 كجم	7- شطف درجة الحرارة المحيطة 0-الحد الأقصى دورة في الدقيقة لجميع انواع الاقمشة
		3	6	6 كجم	
		3.5	7	7 كجم	
		4	8	8 كجم	
-	13 دقيقة	2.5	5	5 كجم	8- صرف / عصر 0-الحد الأقصى دورة في الدقيقة لجميع انواع الاقمشة
		3	6	6 كجم	
		3.5	7	7 كجم	
		4	8	8 كجم	
شطف إضافي إيقاف مؤجل للشطف	ساعة	-	0.5	5 كجم	9- اقمشة حساسة Delicate 30° مئوية درجة الحرارة الى 30 درجة مئوية. 0-6000دورة في الدقيقة لجميع انواع الاقمشة
		-	0.5	6 كجم	
		-	1	7 كجم	
	ساعة و 5 دقائق	-	1.5	8 كجم	

خيارات الغسيل	مدة البرنامج (*)	الحد الأدنى الحمل كجم	أقصى حمولة كجم	سعة تحميل الجهاز	البرنامج مقياس درجة الحرارة و سرعات العصر للغسيل
	Max °C				
شطف إضافي إيقاف مؤجل للشطف	56 دقيقة	-	1	5 كجم	10- صوف wool 40° مئوية درجة الحرارة إلى 40 درجة مئوية. 1000-0 دورة في الدقيقة الصوف القابل للغسل أو مزيج من الصوف
		-	1.5	6 كجم	
	ساعة و 5 دقائق	-	2	7 كجم	
		-	2.5	8 كجم	
شطف إضافي إيقاف مؤجل للشطف	ساعة و 25 دقيقة	1.5	2.5	5 كجم	11- الأقمشة الصناعية synthetic cold درجة الحرارة المحيطة 0 – 800 دورة في الدقيقة الأقمشة الاصطناعية (على سبيل المثال الأكريليك، البوليستر و الألياف)
		1.5	3	6 كجم	
	ساعة و 35 دقيقة	2	3.5	7 كجم	
		2	4	8 كجم	
شطف إضافي إيقاف مؤجل للشطف	ساعة و 35 دقيقة	1.5	2.5	5 كجم	12- الأقمشة الصناعية synthetic cold 60° درجة الحرارة إلى 60 درجة مئوية. 0 – 800 دورة في الدقيقة الأقمشة الاصطناعية (على سبيل المثال الأكريليك، البوليستر و الألياف)
		1.5	3	6 كجم	
	ساعة و 55 دقيقة	2	3.5	7 كجم	
		2	4	8 كجم	
شطف إضافي إيقاف مؤجل للشطف	ساعة و 55 دقيقة	1.5	2.5	5 كجم	13- الأقمشة الصناعية synthetic cold 40° درجة الحرارة إلى 40 درجة مئوية 0 – 800 دورة في الدقيقة الأقمشة الاصطناعية (على سبيل المثال الأكريليك، البوليستر و الألياف)
		1.5	3	6 كجم	
	ساعتين و 5 دقائق	2	3.5	7 كجم	
		2	4	8 كجم	
شطف إضافي إيقاف مؤجل للشطف	ساعتين و 20 دقيقة	2.5	5	5 كجم	14 - قطن cotton 40° مئوية درجة الحرارة إلى 40 درجة مئوية. 0-الحد الأقصى دورة في الدقيقة الملايات و المفارش القطن أو الكتان
		3	6	6 كجم	
	ساعتين و 20 دقيقة	3.5	7	7 كجم	
		4	8	8 كجم	
شطف إضافي إيقاف مؤجل للشطف	ساعتين و 20 دقيقة	2.5	5	5 كجم	15 - قطن cotton 60° مئوية درجة الحرارة إلى 60 درجة مئوية. 0-الحد الأقصى دورة في الدقيقة الملايات و المفارش القطن أو الكتان
		3	6	6 كجم	
	ساعتين و 30 دقيقة	3.5	7	7 كجم	
		4	8	8 كجم	

كما يستخدم هذا المرجع لغسيل الملابس والاوزان التالية	
1200 جرام	برنس الحمام
700 جرام	الملايات
500 جرام	بيجامة
250 جرام	مفرش المائدة
200 جرام	غطاء الوسادة و فوط
100 جرام	(مفارش المائدة) و الملابس الداخلية

رموز العناية بالنسيج

التجفيف	المبيضات	الكي	الغسيل	الغسل
المربع رمز للمجفف الدائرة رمز للحرارة بالمجفف والخط الاول المشدد مستوى التجفيف	نوع التبييض والغسيل	النقاط تشير الى درجة الحرارة المثلى التي يمكن الكي بها	الحروف الموجودة داخل الدائرة تشير الى تعليمات الغسيل التي يمكن الغسيل بها	الرقم الموجود داخل التانك يشير الى اقصى درجة حرارة يمكن الغسيل بها
 استخدام المجفف مع دورة تجفيف بسيطة وبدون حرارة	 يمكن استخدام المبيضات	 حوالي 200°	 تنظيف جاف مع البنزين	 معالجة طبيعية
 استخدام المجفف مع دورة تجفيف بسيطة وحرارة منخفضة	 استخدام مبيضات الاكسجين فقط	 حوالي 150°	 تنظيف جاف مع بيركلوريد	 معالجة رقيقة
 استخدام المجفف مع دورة تجفيف بسيطة وحرارة متوسطة	 عدم استخدام المبيضات	 حوالي 110°	 يغسل بالماء	 معالجة رقيقة جدا
 استخدام المجفف مع درجة حرارة منخفضة		 عدم الكي	 لا تنظف بالتنظيف الجاف	 غسيل يدوي
 لا تستخدم المجفف		 عدم الكي بالبخر		 لا يغسل بالماء
 عدم العصر				

صفحة بيانات المنتج وفقا للاتحاد الأوروبي 1061/2010 للتوجيه على البيانات الايضاحية للطاقة

بيانات الاستهلاك – برامج قياسية (5)							فئة الطاقة (1)	سعة التحميل Kg	الموديل
استهلاك المياه سنويا (3) (لتر)	وضع الاستعداد يعمل	وضع الاستعداد مغلق	قطن 40° نصف تحميل ك واط/الساعة	قطن 60° نصف تحميل ك واط ساعة	قطن 60° تحميل كامل ك واط ساعة	الاستهلاك السنوي للطاقة (2) ك واط ساعة			
6600	0.81	0.08	0.45	0.7	0.71	142	A++	5	G510
7920	0.81	0.08	0.45	0.82	0.88	166	A++	6	G610
7480	0.81	0.08	0.51	0.84	0.88	169	A++	6	G612
7260	0.81	0.08	0.47	0.67	0.75	151	A++	6	G614
8360	0.81	0.08	0.53	0.90	0.99	188	A++	7	G710
7920	0.81	0.08	0.53	0.93	1.04	193	A++	7	G712
7920	0.81	0.08	0.53	0.93	1.04	193	A++	7	G714
8360	0.81	0.08	0.51	0.91	0.72	160	A+++	8	G810
8360	0.81	0.08	0.51	0.91	0.72	160	A+++	8	G812
8360	0.81	0.08	0.50	0.92	0.93	183	A+++	8	G814

تابع بيانات الاستهلاك – برامج قياسية (5)			الموديل
استهلاك المياه / دورة الغسيل 60 درجة مئوية حمل كامل (لتر)	استهلاك المياه / دورة الغسيل 60 درجة مئوية نصف حمل (لتر)	استهلاك المياه / دورة الغسيل 40 درجة مئوية نصف حمل (لتر)	
34.1	26.1	24.5	G510
38.3	32.6	28.7	G610
40.8	32	29.2	G612
38.7	32.9	31.1	G614
50.1	36	34.9	G710
34.17	35.77	32.8	G712
34.17	35.77	32.8	G714
48.4	35.5	34	G810
48.4	35.5	34	G812
48.8	35.4	34	G814

ملحوظة :

البيانات التالية تشترك فيها جميع الغسالات

نوع غسالة الملابس : قائمة بذاتها

الإتصال الكهربائي : طاقة 2200 – 2400 واط – الجهد 220/230 فولت – الحد الأقصى الحالي 10 امبير

ضغط كمية المياه : الحد الأدنى 0.05 ميجاباسكال – الحد الأقصى 1 ميجا باسكال

(1) A+++ زيادة كفاءة الطاقة و D اقل كفاءة للطاقة

(2) استهلاك الطاقة السنوي ك واط ساعة في السنة على اساس 220 معيار من برنامج غسيل قطن 60° و 40° حمولة كاملة ونصف حمل، فان الاستهلاك

الفعلي يعتمد على كيفية استخدام غسالة الملابس

(3) الاستهلاك السنوي للمياه في اللتر في السنة على اساس 220 معيار من برنامج غسيل قطن 60° و 40° حمولة كاملة ونصف حمل، فان الاستهلاك

الفعلي يعتمد على كيفية استخدام غسالة الملابس

تابع صفحة بيانات المنتج وفقاً للاتحاد الأوروبي 1061/2010 للتوجيه على البيانات الايضاحية للطاقة

الأبعاد والوزن				مستوى ضوضاء العصر ديسيبل (A)	مستوى ضوضاء الغسيل ديسيبل (A)	وقت البرنامج العادي (5)			اقصى عصر (لغة الدقيقة)	كفاءة العصر	الموديل
الوزن كجم	P سم	L سم	A سم			نصف حمولة قطن 40° (دقيقة)	نصف حمولة قطن 60° (دقيقة)	حمولة كاملة قطن 60° (دقيقة)			
59	46	60	85	79	56	140	156	161	968	C	G510
61	54	60	85	79	56	142	165	163	1016	C	G610
61	54	60	85	79	56	141	159	162	1221	B	G612
61	52	60	85	79	56	138	159	159	1359	A	G614
64	56	60	85	77	58	139	162	165	1007	B	G710
64	55	60	85	77	58	143	166	166	1175	B	G712
64	55	60	85	77	58	143	166	166	1350	B	G714
71	55	60	85	74	56	148	172	164	1000	B	G810
71	55	60	85	74	56	148	172	164	1198	A	G812
71	55	60	85	74	56	151	179	179	1322	A	G814

تابع الملحوظات :

(4) كفاءة منخفضة (A) كفاءة عالية
(5) البرنامج المكثف 60 درجة مئوية و البرنامج المكثف 40 درجة مئوية برامج معيارية لعمل الاختبار، و تستخدم هذه البرامج لتنظيف الاقمشة القطنية المتسخة بشكل طبيعي وهي من البرامج الاكثر فاعلية من حيث استهلاك الطاقة جنباً الى جنب واستهلاك المياه

الجهاز يتوافق مع معايير وتوجيهات الاتحاد الأوروبي الصادرة الاخيرة :

الجهد المنخفض (LVD) 2014/35/EU

التوافق الكهرومغناطيسي (EMC) التوجيه 2014/30/EU الاتحاد الأوروبي والتشريع
تصميم اقتصادي للمحافظة على البيئة مع التوجيه 1015/2010/EU الاتحاد الأوروبي

تتبيهاات ونصائح

نصائح للغسيل

- تجنب استعمال الغسالة من الأطفال و غير القادرين دون مراقبة.
- تجنب أن يلعب الأطفال بالغسالة.
- تحميل الغسالة وفقاً للحدود الموضحة في صفحة 16 و 17
- من المهم إتباع التعليمات المكتوبة على التيكيت لكل ملابس بذاته.
- التأكد من عدم وجود دبابيس أو عملات معدنية، الخ داخل جيوب الملابس قبل الغسيل.

اختيار من الغسيل

لـلغسل الصحيح، و غسل الملابس اختيار واحدة فقط من الأنواع التالية:

- الابيض
- الملون
- الاقمشة من الالياف الصناعية
- الاقمشة الحساسة
- الصوف

ويجب على وجه الخصوص النظر في ما يلي:

- الغسيل الابيض يفقد بياضه في حال تم غسله مع الأقمشة الملونة؛
- الملابس الجديدة الملونة عادة ما تتلاشى مع الغسيل الأول. ولذلك يجب أن لا تغسل مع الغسيل الاخر

من المهم أيضا أن تتبع الاقتراحات لغسل وأشار على التسميات على النسيج. تأكد انه لا يوجد في الغسيل وجود أجسام معدنية (مثل المشابك، ودبابيس، ومسامير، والنقود المعدنية، الخ)

قبل الغسيل، قد يكون من المناسب لعلاج البقع قذرة جدا مع منظف خاص أو معجون المنظفات.

السجاد و الملابس التي يكون بها شعر، والوبريات بشكل عام تسد الصرف. وهو، مع ذلك، يوصي تجنب غسل هذه الأنواع من الغسيل.

Figure 9



- الأبتعاد عن استخدام البنزين أو الكحول أو غيره مع الملابس المراد غسلها.
- من الأفضل وضع الأشياء الصغيرة مثل المناديل أو الجوارب داخل كيس صغير من القماش حتى لا تتحشر بالصندوق.
- استخدام الملين بالكمية المحدد بدرجة المسحوق، لأن المبالغة في استخدامه قد تؤدي إلى تلف الغسالة.
- عند اغلاق الغسالة من الأفضل ترك الباب مفتوح حتى تنهيئ الحواجز و لمنع رائحة التعفن.
- قبل فتح الباب تأكد من صرف الماء تماما .
- دائما قم باغلاق صنبور المياه بعد اتمام عمل غسالة الملابس و غلقها.
- قم بسحب الفيشة من المقبس الكهربائي عند عدم الاستعمال لفترة طويلة.

جوان الباب

عند غسل بعض الأشياء من خلال - ملابس مطوية، أو لا تتم إزالة من الغسيل (مشابك الورق، والأزرار، والأظافر، ودبابيس) يمكن أن تقطع وتستقر في ثنايا طوق الباب. فمن عادة جيدة للتحقق من طيات من طوقا باب وإزالة أي أجسام غريبة مع الوقت الذي يمكن أن يسبب مشاكل خطيرة في غسالة الملابس

ويجب ان تضع المنظف في الحجرة على الجانب الايسر للغسيل المبدئي .

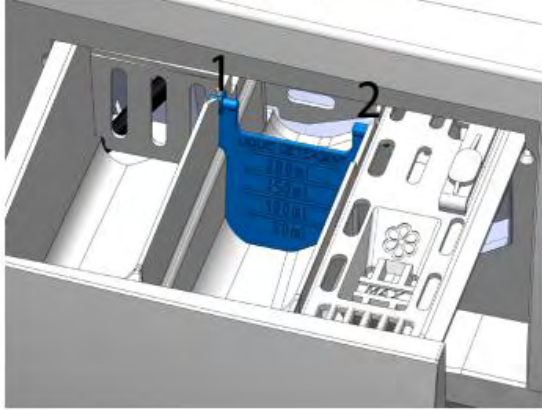
(علامة I)

يستخدم الحجرة على اليمين لمنعم النسيج. يجب على الكمية لا تتجاوز " علامة Max" (انظر صفحة 9)

المنظفات السائلة او مسحوق بودر يتم استخدام لوحة التقسيم

للتبديل من استخدام المسحوق البودر والمنظفات السائلة منم الضروري ادراج لوحة الحاجز المتوفرة مع اكسسوارات الغسالة

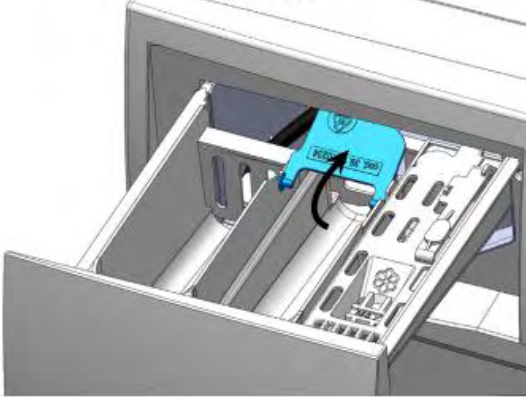
Figure 12



ثم وضع اللوحة في مكانها :

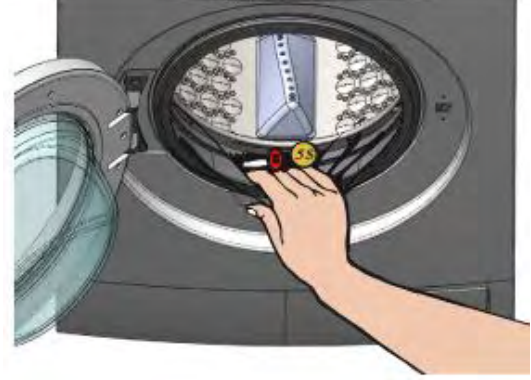
للأعلى : موضع استخدام لوحة المنظفات البودر

Figure 13



ضع مسحوق التنظيف البودر في حجرة الغسيل الرئيسية II

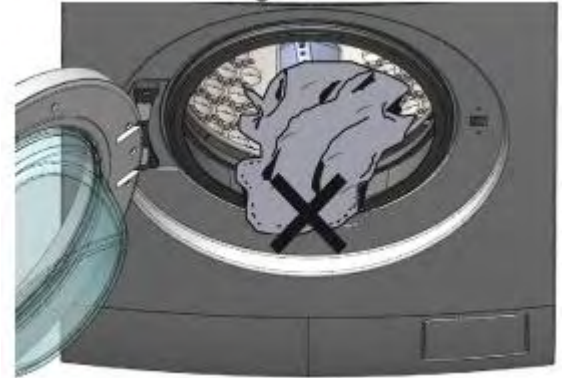
Figure 10



غلق الباب

قبل أن يغلق باب التأكد من أنه لا يوجد أي قطعة من الملابس على طوق الباب. وهذا يمكن أن يسبب ضررا. (إغلاق الباب مع ضغطه خفيفة للتأكد من الإغلاق).

Figure 11



طريقة استعمال المنظفات والمنعم

ويجب على كل دورة الغسيل يتم تحديد الكمية الأمثل للمنظفات من قبل حسب درجة الاتساخ، وعدد من الغسيل وصلابة المياه. في أي نوع من أنواع الغسيل، يجب وضع مواد التنظيف في الحجرة الرئيسية.

(علامة III)

Figure 14



تحذير !
لا تستخدم اللوحة في الوضع "لأسفل" (انظر الشكل 15)

- مع منظف جيلايني أو كثيف
- والمنظفات البودرة
- برامج الغسيل المبدئي
- لا تستخدم المنظفات السائلة الا في بداية دورة الغسيل على الفور

في مثل هذه الحالات استخدام الوحة في الوضع "الاعلى" (انظر الشكل 13)

مسحوق المنظفات

مسحوق التنظيف هو أكثر تأثيراً من السائل ومما لا شك فيه أقل تقدماً في بعض النواحي. انها مكونات قوية إلى حد ما، يغسل أيضا من خلال مواد معينة (الإنزيمات) التي تقضي على الاتساخ وفصله من الغسيل، ولكن لا يمارس أي تآكل في النسيج. تغسل الملابس مع مسحوق التنظيف، عندما جاف، خشن وجاف وليس بسبب هذه المواد المؤثرة التي تصلب الأقمشة. ويتطلب هذا تشطف عموماً مع المنعم. وعلاوة على ذلك، يجوز للإنزيمات تسبب الحساسية لدى بعض الناس حساسية. ناهيك عن أنه يمكن وضع مساحيق أقل قابلية للذوبان في هذا النوع من المنظفات في خزان ونظام الصرف، مما تسبب في سد للأنابيب مع كل المشاكل التي تلي ذلك. من ناحية أخرى أنه هو المنظف الوحيد الذي يضمن الحصول على ملابس بيضاء نقية بسبب قوة بورات الصوديوم، وهو قوي ومؤثر للتبييض وفعال حتى في درجات الحرارة المنخفضة (يرجى الرجوع إلى وضع العلامات ودرجة الاتساخ).

درجة الحرارة الموصى بها 30° - 90°

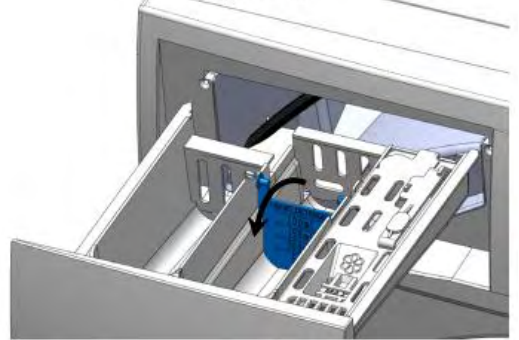
المنظفات السائلة

المنظفات السائلة بلا شك الأكثر حداثة وتمتلك ميزات تنظيف متفوقة. كونها أقل قلوية فإنها تحافظ على جودة الأقمشة على الرغم من أنها لا تحتوي على مواد كاشطة ومع ذلك فإنه ينظف الاوساخ المتداخلة. وبالتالي، على النقيض من مسحوق التنظيف، ينظف دون تصلب الألياف الغسيل، وذلك بفضل عدم وجود بقايا غير قابلة للحل أن يصبح من الصعب التجفيف.

لكمية المنظفات، وتحقق دائما على مواصفات المنتج على العبوة وتأكد من أن يمكن سكب المنظفات في الدرج.

للأسفل : موضع استخدام لوحة المنظفات السائلة

Figure 15



صب المنظفات السائلة في حجرة الغسيل الرئيسية II

Figure 16



الغسيل أكثر نعومة، وبالتالي تتطلب كميات أقل من المنعم للنسيج. وعلاوة على ذلك، والمنظفات السائلة لا تترك أي نوع من المخلفات الصلبة داخل الغسالة وفي نظام الصرف الصحي، والقضاء على مشكلة منذ وقت طويل من جلبية وتخریب للأنايبب. يغسل جيدا أيضا في البرد ومثالية للملابس الملونة لأنها لا تتفاعل مع ألوان النسيج، وإنما الحفاظ على اللون وحمايتها مع مرور الوقت. ينبغي أن تستخدم في نطاق درجة الحرارة من 0 درجة مئوية و 90 درجة مئوية. درجة الحرارة يعتمد على النسيج (يرجى الرجوع إلى وضع العلامات وحسب درجة الاتساخ)
يتم الحصول على كفاءة التبييض فقط عند درجات حرارة تتجاوز 50 درجة مئوية، كما في المساحيق السائلة لا يوجد راسب الصوديوم، ولكن درجة التبييض التي تعمل بشكل جيد فقط وراء درجة حرارة معينة.

بدء برنامج الغسيل

1. لبدء برنامج الغسيل قم بلف مفتاح اختيار البرامج لاختيار البرنامج المطلوب
2. تقييم لتخصيص برنامج الغسيل عن طريق ضبط درجة الحرارة مع الزر رقم 2، والعصر (زر 3)، أو اختيار وتحديد وظائف أكثر (انظر خيارات الغسيل صفحة 15)

بدء الغسيل

بعد الخطوات المذكورة أعلاه ، يمكن البدء بدورة الغسيل عن طريق الضغط على زر بدء / إيقاف مؤقت

درجة الحرارة الموصى بها ٩٠ س - ٩٠ س

المنعم

المنعم هو محلول ذو تركيز عالي جدا، والذي يترسب على ألياف الملابس ويجعلها ناعمة. ينبغي أن تستخدم مخفف بالماء، 50٪ وأكثر من ذلك. و يسهل عملية كي الملابس إضافة خلاصات مختلفة من العطور إلى مواد التنظيف والقيام بأي شكل من الأشكال يعيق قدرة منتجات التنظيف.

توقف الغسيل

من الممكن وقف دورة الغسيل عن طريق الضغط على زر بدء / إيقاف مؤقت. و يكون الجهاز في وضع الاستعداد. إذا كان هناك حاجة لتغيير البرنامج، يجب لف مفتاح البرامج رقم 1 الى الوضع OFF قبل اختيار برنامج جديد. في نهاية دورة الغسيل، يتحول ضوء المؤشر LED من الأحمر الى الاغلاق يمكن فتح باب الغسالة فقط إذا كانت الحلة فارغة من المياه.

كمية المنظف

الكمية تختلف تبعا لنوع من المياه: مع الماء العسر أو في المعدل الثابت أنه يأخذ قدرا أكبر من الناتج مقارنة مع تلك المياه الغازية، كما المادة مطبوعة على مختلف المنتجات. بشكل عام، وذلك باستخدام منتجات ذات جودة عالية، وكمية قليلة جدا من المنظفات تكون كافية، ودائما يتم استخدام 20٪ أقل من المعتاد، لا يمكن ان يكن خطأ!

تحميل الغسيل في الحلة

الغسيل الصحيح، لا بد من تحميل كمية الغسيل في وقت واحد. وهذا لمنع العقد. تعتمد كفاءة الغسيل على طريقة وضع الملابس و الكمية المناسبة. بشكل عام عدم الإفراط أو أقل من نصف الكمية (انظر صفحة المعلومات التقنية من الجدول البيانات صفحة 16 ، 17) ، الضغط على الغسالة يولد المزيد من الضجيج في الجهاز.

في حالة الأحمال المفرطة أو أقل ، فمن المناسب الحد من سرعة العصر لتجنب الاهتزازات القوية خلال الغسيل.

ملاحظة: إذا تم انسداد فلتر الصرف، يمكن أن كمية كبيرة من الماء يكون في الجهاز (بحد أقصى L25).

! تنبيه خطر الحريق إذا تم الغسيل في درجة حرارة عالية خلال فترة وجيزة

الهيكل الخارجي للغسالة

من أجل الحفاظ على المعان الأصلي للجهاز بشكله الخارجي، يجب تنظيفه بالماء الدافئ
توصيات التنظيف ب قطعة قماش ناعمة الملمس وبدون اي منظفات

درج المساحيق

حتى تتجنب تكوين القشرة على جوانب الدرج يجب غسله دائماً بالماء الجاري، و ذلك بإزالة المكونة بالضغط على الزر الموجود بالجانب الأيمن للدرج. انظر الشكل 17

خطوات التصفية او التفريغ

(1) وضع حاوية أو اناء بين الكابينة وفتحة الفلتر

Figure 19

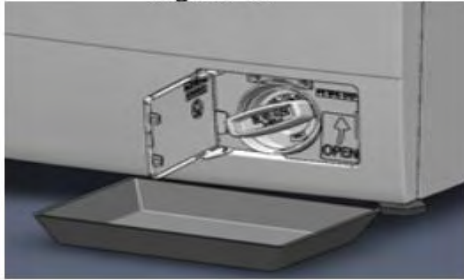
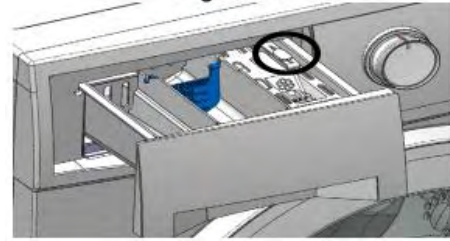


Figure 17



(2) قم بفك الفلتر ما يكفي فقط لصرف المياه، لا تقم بفك الفلتر بالكامل.

Figure 20



تنظيف فلتر الصرف

للتقليل من خطر الانسداد في نظام الصرف، فإنه من المستحسن أن تقوم بالتنظيف الدوري شهريا للفلتر، والمضي قدما على النحو التالي:

- فتح باب فلتر الصرف في حالة وجود انسداد في الصرف / أو انقطاع التيار الكهربائي.
- إيقاف تشغيل الغسالة
- الفتح عن طريق عمله معدنية.
- ادخال العملة أو غيرها من الجانب الآخر للفتحة.

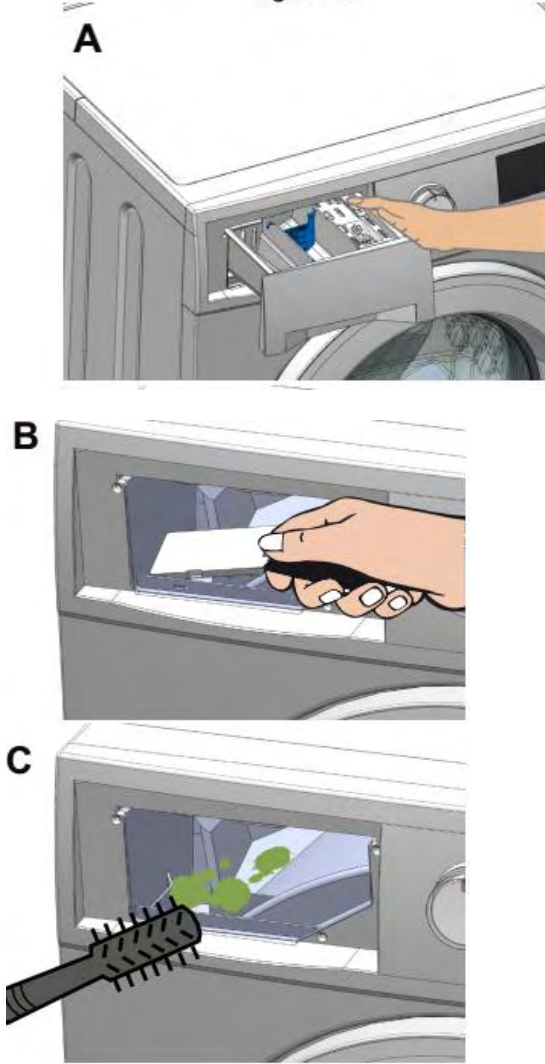
Figure 18



تنظيف درج المسحوق

قم بإزالة درج المنظفات، وإزالة الحاجز تنفيس البخار كما هو مبين في الصورة أدناه.

Figure 22



إذا تم انسداد من قِبل أجزاء خارجية أو المسحوق، فإنه من المستحسن الحرص على عدم دفع الكتل إلى أسفل لمنع انسداد في الدوائر الداخلية و كسر أجزاء صغيرة داخلها لاحظ أن تتم إزالة المنظفات بسهولة إذا تعامل مع الماء الساخن.

لوقف التدفق:

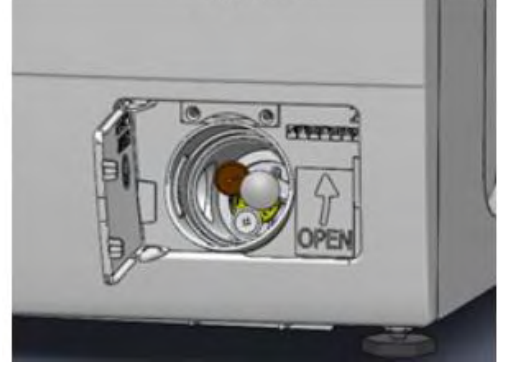
احكام ربط الفلتر

حتى لا يخرج المزيد من المياه

فك الفلتر. بالكامل

تنظيف الفلتر

Figure 21



تحقق من أن دفع الصرف يدور بسهولة. إزالة أي بقايا وتنظيف من الداخل إذا تطلب ذلك.

ثبت فلتر ضخ الصرف والمسمار بحزم

! تحذير إذا لم يتم إعادة إدراج الفلتر و تثبيته بإحكام، فإن المياه يمكن ان تتسرب من الجهاز

ومن المفيد كثيرا ما تنظيف فلتر مدخل المياه وهو بداخل خرطوم مدخل المياه . طبقة الكالسيوم المتبقية أو الأكسدة المعدنية المتبقية يمكن عرقلة المياه القادمة من الصنبور لداخل الغسالة.



حلول ممكنة

يمكن القضاء على الغالبية العظمى من حالات الفشل والاختفاء التي تحدث في الاستخدام اليومي للجهاز شخصيا. ويمكن في كثير من الحالات يتم حفظ الوقت والتكاليف دون الحاجة بالضرورة إلى الاتصال بمركز الخدمات المعتمدة. والجدول التالي يساعد على تحديد وإزالة أسباب الفشل / عطل. و نلاحظ ما يلي:

! تحذير يمكن إجراء إصلاح المعدات الكهربائية إلا من فني مؤهل و مصرح. وذلك يمكن تنفيذ إصلاحات غير صحيح تمثل تهديدا خطيرا لسلامة المستخدم

ماذا تفعل لو

غسالة الملابس تصدر صوت ضجيج

جميع غسالات الملابس الموجودة بالسوق تصدر صوت ضجيج ملحوظ في الغسيل ومرحلة العصر
قيست ما بين 55 و 80 ديسيبل وتعتبر هذه الاصوات مسموعة وفقا لمعايير الاتحاد الاوروبي - EN ISO 3741
2010

غسالة الملابس لا تعصر وتهتز

قد تم تجهيز هذا الموديل مع جهاز اليكتروني خاص يحول دون بدء العصر اذا كانت حمولة الغسيل غير متوازنة ولا سيما الفراغات غير منظمة ، والافراط بالمنظفات غير متوافق، كل هذا يساعد على تقليل الاهتزاز وزيادة الصمت والعمر الافتراضي لغسالة الملابس

تحذيرات هامة

لحسن سير عمل غسالة الملابس الخاصة بك وللمنع حدوث الضوضاء والاهتزاز ومنع العصر الرجاء التأكد من الالتزام بما يلي :

1- تأكد من ازالة مسامير التثبيت خلال النقل

2- تأكد من ان فلتر طلبية الصرف نظيف والتأكد من عدم انسداد خرطوم الصرف في ماسورة صرف المياه (كما ذكر سابقا)

3- تأكد من ان المنظفات المستخدمة تتفق مع الغسالات الاوتوماتيكية واستخدام المنظفات بكميات مناسبة

4- تأكد من عدم تجميع احمال الغسيل في جنب واحد بحلة الغسيل

5- تأكد من ان غسالة الملابس تم وضعها على سطح مستوي على الارض (انظر فصل التركيب)

المشكلة	انذار LED	الحلول الممكنة
الجهاز لا يعمل او يبدأ التشغيل		<ul style="list-style-type: none"> • تأكد من أن يتم إدخال مقيس التيار الكهربائي. • تأكد من وجود تيار كهربائي في المقبس. • تأكد من أن مفتاح البرامج عند البرنامج المحدد للتشغيل و ليس في وضع OFF
تم تشغيل الجهاز لكن لا يبدأ و المؤشرات 1 و 2 " وميض" .		<ul style="list-style-type: none"> • تأكد من إغلاق الباب جيدا
الجهاز لا يسحب الماء والمؤشرات 1 و 3 " وميض"		<ul style="list-style-type: none"> • تأكد من وجود امدادات المياه. • تأكد من أن صنوبر الماء مفتوحا. • تأكد من أن خرطوم مدخل المياه ليست مضغوطا. • تأكد من عدم انسداد صمام فلتر الماء الكهربائي
المؤشرات 2 و 3 " وميض" .		<ul style="list-style-type: none"> • قم باغلاق غسالة الملابس ابدا بالاتصال بمركز الخدمة المعتمد
الجهاز لا يصرف المياه، و الغسالة لا تدور و المؤشرات 1 و 4 " وميض" .		<ul style="list-style-type: none"> • تحقق من فلتر . وتنظيفه انظر القسم الخاص بتنظيف الفلتر • تأكد من رز خاصية تأجيل الشطف غير مفعّل • تأكد من أن خرطوم الصرف غير مضغوط والقطر الداخلي للتصريف أكبر من من خرطوم التصريف.
المؤشرات 2 و 4 " وميض" .		<ul style="list-style-type: none"> • قم باغلاق غسالة الملابس ابدا بالاتصال بمركز الخدمة المعتمد
المؤشرات 1 و 2 و 6 " وميض" .		<ul style="list-style-type: none"> • قم باغلاق غسالة الملابس ابدا بالاتصال بمركز الخدمة المعتمد
الباب لا يفتح.		<ul style="list-style-type: none"> • تأكد من أن مؤشر الضوء الأحمر مغلق • تأكد من أن الجهاز ليس في وضع نقع أو إيقاف الشطف. • ادفع الباب من جانب المقبض وفي الوقت نفسه محاولة الفتح
وجود تسريب ماء على الأرض.		<ul style="list-style-type: none"> • تأكد من أن خرطوم المياه و المدخل سليمة و غير متهالكة. • ويمكن ان تكون المنظفات غير مناسبة أو زيادة في المسحوق • تاكد من كميته المسحوق
سحب المياه بشكل مستمر في حين يتم إيقاف تشغيله		<ul style="list-style-type: none"> • تقليل الضغط لمدخل المياه • اغلاق صنوبر المياه بنهاية الغسيل

للاصلاح والصيانة :

قم بالاتصال بالشركة المصنعة او مركز الخدمة المعتمد للدعم الفني والصيانة

عند التواصل او الاتصال بالخدمة رجاء الافادة بموديل الجهاز والرقم التسلسلي الخاص به مطبوعا على ملصق التصنيف وهي واضحة ايضا على لوحة البيانات عند فتح الباب في الجزء العلوي



