

FR
IT
ES
NL
EN

Mode d'emploi
Istruzioni per l'uso
Instrucciones para el uso
Gebruiksaanwijzing
User instructions

Active MyLOGIC 10

ACOUSTIC COMFORT

CANDY

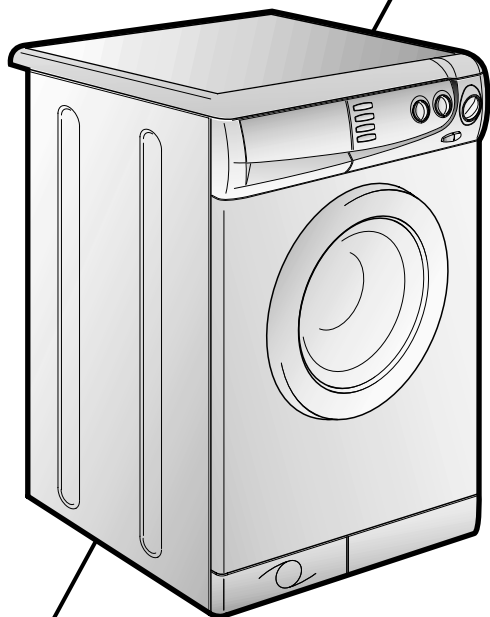

FR

TOUS NOS COMPLIMENTS

En achetant cet appareil ménager Candy, vous avez démontré que vous n'acceptez aucun compromis: vous voulez toujours ce qu'il y a de mieux.

Candy a le plaisir de vous proposer cette nouvelle machine à laver qui est le résultat d'années de recherches et d'études des besoins du consommateur. Vous avez fait le choix de la qualité, de la fiabilité et de l'efficacité.

Candy vous propose une large gamme d'appareils électroménagers: machines à laver la vaisselle, machines à laver et sécher le linge, cuisinières, fours à micro-ondes, fours et tables de cuisson, hottes, réfrigérateurs et congélateurs.

Demandez à votre Revendeur le catalogue complet des produits Candy.

Nous vous prions de lire attentivement les conseils contenus dans ce livret. Il contient d'importantes indications concernant les procédures d'installation, d'emploi, d'entretien et quelques suggestions utiles en vue d'améliorer l'utilisation de la machine à laver.

Conservez avec soin ce livret: vous pourrez le consulter bien souvent.

Quand vous communiquez avec Candy, ou avec ses centres d'assistance, veuillez citer le Modèle, le n° et le numéro G (éventuellement).

IT

COMPLIMENTI

Con l'acquisto di questo elettrodomestico Candy; Lei ha dimostrato di non accettare compromessi; Lei vuole il meglio.

Candy è lieta di proporLe questa nuova lavatrice frutto di anni di ricerche e di esperienze maturate sul mercato, a contatto diretto con i Consumatori. Lei ha scelto la qualità, la durata e le elevate prestazioni che questa lavatrice Le offre.

Candy Le propone inoltre una vasta gamma di elettrodomestici: lavatrici, lavastoviglie, lavasciuga, cucine, forni a microonde, forni e piani di cottura, frigoriferi e congelatori.

Chieda al Suo Rivenditore il catalogo completo dei prodotti Candy

La preghiamo di leggere attentamente le avvertenze contenute nel presente libretto in quanto forniscono importanti indicazioni riguardanti la sicurezza di installazione, d'uso, di manutenzione e alcuni utili consigli per il migliore utilizzo della lavatrice.

Conservi con cura questo libretto per ogni ulteriore consultazione.

Quando comunica con la Candy o con i suoi centri di assistenza citi sempre il Modello, il n° e il numero G (se c'è). Praticamente tutto ciò che è citato nel riquadro.

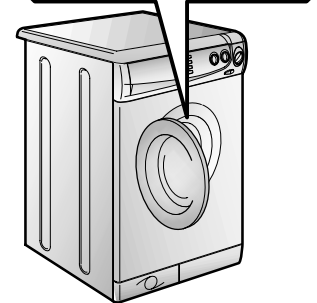
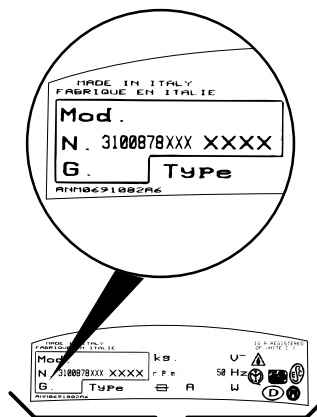
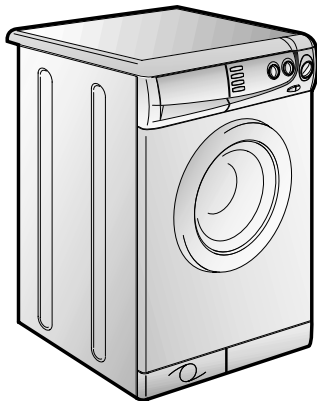

ES

ENHORABUENA

Con la compra de este electrodoméstico Candy; usted ha demostrado no conformarse con cualquier cosa: usted quiere lo mejor.

Candy se complace en ofrecerle esta nueva lavadora, fruto de años de investigación y de experiencia en el mercado y del contacto directo con los Consumidores. Usted ha escogido la calidad, la duración y las enormes prestaciones que esta lavadora le ofrece.

Candy le ofrece además, una amplia gama de electrodomésticos: lavadoras, lavavajillas, lavadoras-secadoras, cocinas, microondas, hornos y encimeras, frigoríficos y congeladores.

Solicite a su vendedor el catálogo completo de la gama de productos Candy.

Le rogamos lea atentamente la información contenida en este manual ya que proporciona importantes instrucciones sobre seguridad en su instalación, uso, mantenimiento y algunos consejos prácticos para que usted saque el mejor provecho de su lavadora.

Conserve este manual para cualquier consulta posterior. Cuando se ponga en contacto con Candy o con sus centros de Asistencia mencione siempre el Modelo, el n° y el número G (si lo tiene). Es decir todo lo que viene anotado en el recuadro.

NL

ONZE COMPLIMENTEN

Met de aankoop van dit Candy huishoudelijk apparaat hebt u laten zien dat u geen genoegen neemt met tussenoplossingen en dat u alleen het allerbeste wilt.

Het is voor Candy een genoegen u een nieuwe wasautomaat aan te bieden die het resultaat is van jarenlang onderzoek en ervaring opgedaan door een direct contact met de gebruiker. U hebt gekozen voor de kwaliteit, de duurzaamheid en de uitstekende prestatie die deze wasmachine levert.

Candy kan u ook een uitgebreid scala van andere huishoudelijke apparaten bieden: wasautomaten, vaatwasmachines, wasdrogers, fornuizen, magnetronovens, traditionele ovens en kookdelen, koelkasten en vriezers.

Een uitgebreide catalogus van Candy apparaten kunt u bij uw winkelier krijgen.

Wij verzoeken u dit boekje aandachtig door te lezen, want het geeft u belangrijke richtlijnen omtrent het veilig installeren, het gebruik en het onderhoud en bruikbare tips om met uw wasautomaat de beste resultaten te verkrijgen.

Bewaar dit boekje op een goede plaats zodat u het kunt raadplegen.

Vermeld altijd het type, nummer en G-nummer (indien van toepassing) van het apparaat (staat op het paneel) als u contact opneemt met Candy of de Klantenservice.

EN

OUR COMPLIMENTS

With the purchase of this Candy household appliance, you have shown that you will not accept compromises: you want only the best.

Candy is happy to present their new washing machine, the result of years of research and market experience through direct contact with Consumers. You have chosen the quality, durability and high performance that this washing machine offers.

Candy is also able to offer a vast range of other household appliances: washing machines, dishwashers, washer-dryers, cookers, microwave ovens. Traditional ovens and hobs, refrigerators and freezers.

Ask your local retailer for the complete catalogue of Candy products.

Please read this booklet carefully as it provides important guide lines for safe installation, use and maintenance and some useful advice for best results when using your washing machine.

Keep this booklet in a safe place for further consultation.

When contacting Candy or a Customer Services Centre always refer to the Model, No., and G number (if applicable of the appliance see panel).

| FR | IT | | ES | NL | EN |
|--------------------------------------------|-----------------------------------------------|----------------------------------------------------------|----------------------------------------|--------------------------------------------|----------------------------------|
| INDEX | INDICE | CHAPITRE CAPITULO CAPITULO HOOFDSTUK CHAPTER | ÍNDICE CAPÍTULO | INHOUDSOPGAVE | INDEX |
| Avant-propos | <i>Prefazione</i> | | Introducción | <i>Inleiding</i> | Introduction |
| Notes générales à la livraison | <i>Note generali alla consegna</i> | 1 | Notas generales a la entrega | <i>Algemene aanwijzingen bij levering</i> | General points on delivery |
| Garantie | <i>Garanzia</i> | 2 | Garantía | <i>Garantie</i> | Guarantee |
| Mesures de sécurité | <i>Prescrizioni di sicurezza</i> | 3 | Normas de seguridad | <i>Veiligheidsmaatregelen</i> | Safety Measures |
| Données techniques | <i>Dati tecnici</i> | 4 | Datos técnicos | <i>Technische gegevens</i> | Technical Data |
| Mise en place, installation | <i>Messa in opera, installazione</i> | 5 | Puesta en funcionamiento instalación | <i>In elkaar zetten en installeren</i> | Setting up and Installation |
| L'Acoustic comfort | <i>Acoustic comfort</i> | 6 | El Acoustic Comfort | <i>Acoustic comfort</i> | The Acoustic comfort |
| Le système Activa | <i>Sistema Activa</i> | 7 | Sistema Activa | <i>Activa wassysteem</i> | Activa system |
| La réduction automatique des consommations | <i>Riduzione consumi</i> | 8 | La reducción automática del consumo | <i>Automatische Aanpassing waterniveau</i> | Auto water level |
| Description des commandes | <i>Descrizione comandi</i> | 9 | Descripción de los mandos | <i>Bedieningspaneel</i> | Control Description |
| Tiroir à lessive | <i>Cassetto detergente</i> | 10 | Cubeta del detergente | <i>Wasmiddelbakje</i> | Detergent drawer |
| Sélection | <i>Selezione</i> | 11 | Selección | <i>Kiezen van het programma</i> | Selection |
| Le produit | <i>Il prodotto</i> | 12 | El producto | <i>De weefsels</i> | The Product |
| Tableau des programmes | <i>Tabella programmi</i> | 13 | Tabla de programas | <i>Overzicht van programma's</i> | Table of Programmes |
| Conseils utiles pour l'utilisateur/Lavage | <i>Consigli utili per gli utenti/Lavaggio</i> | 14 | Consejos útiles para el usuario/Lavado | <i>Tips voor gebruik/Het wassen</i> | Customer Awareness/Washing |
| Nettoyage et entretien | <i>Pulizia e manutenzione ordinaria</i> | 15 | Limpieza y mantenimiento ordinario | <i>Schoonmaken en normaal onderhoud</i> | Cleaning and routine maintenance |
| Recherche des pannes | <i>Ricerca guasti</i> | 16 | Causas de averías | <i>Storingzoeker</i> | Faults Search |

CHAPITRE 1

NOTES GENERALES
A LA LIVRAISON

A la livraison veuillez, contrôler que le matériel suivant accompagne la machine:

- A) LIVRET D'INSTRUCTIONS
- B) ADRESSES DE SERVICE APRES VENTE
- C) CERTIFICAT DE GARANTIE
- D) BOUCHON
- E) COUDES POUR LE TUBE DE VIDANGE
- F) BAC POUR LES PRODUITS LIQUIDES
- G) DOSEUR PROGRAMME 32'

LES CONSERVER

et contrôler que ce matériel soit en bon état; si tel n'est pas le cas appelez le centre Candy le plus proche.

CAPITOLO 1

NOTE GENERALI
ALLA CONSEGNA

Alla consegna controlla che con la macchina ci siano:

- A) MANUALE D'ISTRUZIONE
- B) INDIRIZZI DI ASSISTENZA
- C) CERTIFICATI DI GARANZIA
- D) TAPPO
- E) CURVA PER TUBO SCARICO
- F) BACINELLA DETERGIVO LIQUIDO
- G) MISURATORE DETERGIVO PROGRAMMA 32'

CONSERVATELI

e controlla che non abbia subito danni durante il trasporto, in caso contrario chiama il centro Candy più vicino.

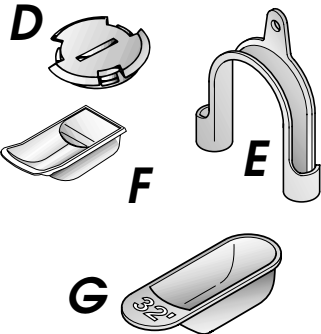
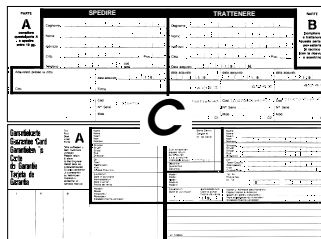
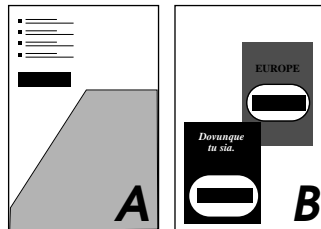
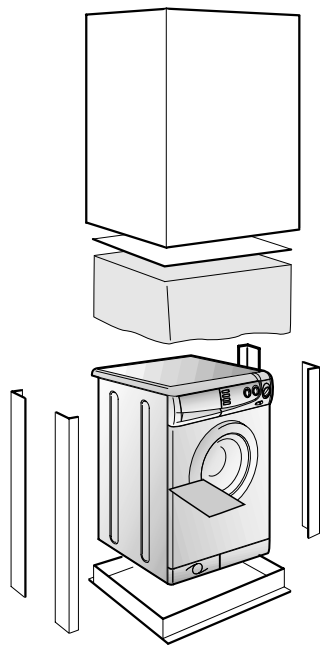

CAPÍTULO 1

NOTAS GENERALES
DE ENTREGA

A la entrega compruebe que con la máquina estén:

- A) MANUAL DE INSTRUCCIONES
- B) DIRECCIONES DE ASISTENCIA TÉCNICA
- C) CERTIFICADOS DE GARANTÍA
- D) TAPONE
- E) CURVAS PARA EL TUBO DE DESAGÜE
- F) DEPÓSITO DETERGENTE LIQUIDO
- G) MEDIDOR PROGRAMA 32'

CONSERVELOS

y compruebe que no haya sufrido desperfectos durante el transporte, en caso contrario llame al centro Candy más cercano.

HOOFDSTUK 1

ALGEMENE
AANWIJZINGEN BIJ
DE LEVERING

Controleer bij de levering of met de machine het volgende is bijgeleverd:

- A) HANDLEIDING
- B) ADRESSEN KLANTEN-SERVICE
- C) GARANTIEBEWIJZEN
- D) AFSLUITDOPJE
- E) AFVOERSLANGGELEIDER
- F) VLOEIBARE ZEEP BAKJE
- G) 32' MINUTEN PROGRAMMA INZETBAKJE

BEWAAR DEZE GOED

Controleer ook of de machine gedurende het transport niet beschadigd is. Mocht dat wel het geval zijn, neemt u dan contact op met de dichtstbijzijnde Candy winkel.

CHAPTER 1

GENERAL POINTS
ON DELIVERY

On delivery, check that the following are included with the machine:

- A) INSTRUCTION MANUAL
- B) CUSTOMER SERVICE ADDRESSES
- C) GUARANTEE CERTIFICATES
- D) CAP
- E) BEND FOR OUTLET TUBE
- F) LIQUID DETERGENT COMPARTMENT
- G) 32 MINUTE PROGRAMME DOSING SCOOP

KEEP THEM IN A SAFE PLACE

Check that the machine has not incurred damage during transport. If this is the case, contact your nearest Candy Centre.

CHAPITRE 2

GARANTIE

L'appareil est accompagné par un certificat de garantie.

Ne pas oublier d'expédier le coupon **B** du certificat de garantie afin qu'il soit valide dans les 10 jours à dater de l'achat.

Vous devez conserver le coupon **A**, dûment rempli, qui sera montré au Service d'Assistance Technique en cas d'intervention; conservez également votre facture d'achat.

CAPITOLO 2

GARANZIA

L'apparecchio è corredato da un certificato di garanzia che Le permette di usufruire gratuitamente del Servizio di Assistenza Tecnica, salvo l'addebito di un diritto fisso di chiamata, per il periodo di un anno dalla data d'acquisto.

SERVIZIO ASSISTENZA TECNICA
 199. 123. 123

Ricordi di spedire la parte **A** del certificato di garanzia, per la necessaria convalida entro 10 giorni dalla data di acquisto.

La parte **B** dovrà essere da Lei conservata, debitamente compilata, per essere esibita al Servizio Assistenza Tecnica, in caso di necessità di intervento, insieme alla ricevuta fiscale rilasciata dal rivenditore al momento dell'acquisto.



CAPÍTULO 2

GARANTIA

El aparato va acompañado de un Certificado de Garantía de 1 año. En los primeros 6 meses, a partir de la fecha de la compra, la garantía le cubre: piezas, recambios, mano de obra y desplazamientos. En los 6 meses siguientes, la garantía le cubre piezas y recambios.

SERVICIO POST VENTA
 902. 100. 150

No olvide remitir la parte **B** del Certificado de Garantía para la debida convalidación en los 10 días siguientes a la fecha de compra.

La parte **A** deberá conservarla, debidamente cumplimentada, para presentarla al Servicio Técnico de Asistencia, en caso de necesitar su intervención junto a la factura legal expedida por el vendedor en el momento de compra.

*Rellenar la garantía que viene en Castellano.

HOOFDSTUK 2

GARANTIE

Het apparaat wordt geleverd met een garantiebewijs dat u het recht geeft om tot een jaar na de aankoopdatum gratis gebruik te maken van de Technische Dienst.

GIAS SERVICE
 0900-9999109 (NL)
 0903-99109 (BE)

Vergeet u niet om deel **B** van het garantiebewijs binnen 10 dagen na de aankoopdatum te versturen.

Deel **A** dient te worden ingevuld en bewaard, zodat u dit in voorkomende gevallen samen met het aankoopbewijs, aan de monteur van een Gias Service Center kan laten zien. Het aankoopbewijs dient u dus ook te bewaren.

CHAPTER 2

GUARANTEE

The appliance is supplied with a guarantee certificate which allows free use of the Technical Assistance Service, apart from a fixed call out charge, for a period of one year from the date of purchase.

Remember to post part **B** of the guarantee certificate within 10 days of the purchase date.

Part **A** should be filled in and kept by you to be shown if necessary to the technician from the Technical Assistance Service. The sales receipt should also be kept.

CHAPITRE 3

MESURES DE SECURITE

ATTENTION:
EN CAS
D'INTERVENTION DE
NETTOYAGE ET
D'ENTRETIEN

- Débrancher la prise de courant.
- Fermer le robinet d'alimentation d'eau.
- Toutes les machines Candy sont pourvues de mise à la terre. Vérifier que l'installation électrique soit alimentée par une prise de terre, en cas contraire demander l'intervention du personnel qualifié.

CE Cet appareil est conforme aux directives 89/336/EEC, 73/23/EEC et modifications successives.

- Ne pas toucher l'appareil pieds nus.
- Autant que possible éviter l'usage de rallonges dans les salles de bains ou les douches.

ATTENTION:
PENDANT LE LAVAGE
L'EAU PEUT ATTEINDRE
90°C.

- Avant d'ouvrir le hublot vérifier que le tambour soit sans eau.

CAPITOLO 3

PRESCRIZIONI DI SICUREZZA

ATTENZIONE:
PER QUALSIASI
INTERVENTO DI PULIZIA
E MANUTENZIONE
DELLA LAVATRICE

- Togliere la spina.
- Chiudere il rubinetto dell'acqua.
- La Candy corredata tutte le sue macchine di messa a terra. Si assicuri che l'impianto elettrico sia provvisto di messa a terra in caso contrario richiedi l'intervento di personale qualificato.

CE Apparecchio conforme alle Direttive Europee 89/336/CEE, 73/23/CEE e successive modifiche.

- Non tocchi l'apparecchio con mani, piedi bagnati o umidi.
- Non usi l'apparecchio a piedi nudi.
- Non usi, se non con particolare cautela, prolunghe in locali adibiti a bagno o doccia.

ATTENZIONE:
DURANTE IL LAVAGGIO
L'ACQUA PUO' ANDARE
A 90°C.

- Prima di aprire l'oblò si assicuri che non vi sia acqua nel cestello.

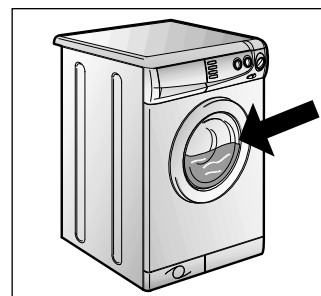
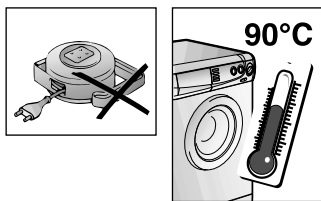
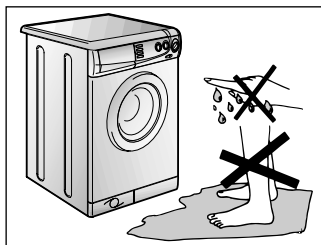
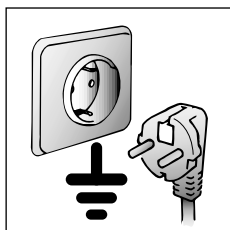
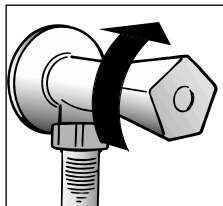
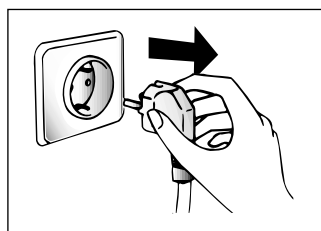

CAPÍTULO 3

NORMAS DE SEGURIDAD

ATENCIÓN:
PARA CUALQUIER
TRABAJO DE LIMPIEZA
Y MANTENIMIENTO

- Desenchúfela.
- Cierre el grifo del agua.
- Candy provee a todas sus máquinas de toma de tierra. Asegúrese de que la instalación eléctrica tenga toma de tierra, en caso contrario llame a un Servicio cualificado.

CE Estos aparatos cumplen con las Directivas EEC 89/336, EEC 73/23 y modificaciones siguientes.

- No toque el aparato con las manos, los pies mojados o húmedos.
- No use el aparato estando descalzo.
- No use, si no es con especial cuidado, alargos en cuartos de baño o aseos.

ATENCIÓN:
DURANTE EL LAVADO EL
AGUA PUEDE
ALCANZAR LOS 90°C.

- Antes de abrir el ojo de buey, asegúrese de que no haya agua en el tambor.

HOOFDSTUK 3

VEILIGHEIDSMAT-REGELEN

BELANGRIJK:
VOOR HET
SCHOONMAKEN EN
ONDERHOUD

- Haal de stekker uit het stopcontact.
- Draai de watertoevoer kraan dicht.
- Alle Candy apparaten zijn geaard. Controleer of het hoofdnet wel geaard is. Als dat niet het geval is dient u contact op te nemen met een erkend elektricien.

CE Dit apparaat voldoet aan de EEC richtlijnen 89/336, 73/23 en eventuele wijzigingen.

- Raak het apparaat niet aan met natte of vochtige handen of voeten.
- Gebruik het apparaat niet blootsvoets.
- Als er verlengsnoeren in de badkamer of doucheruimte worden gebruikt moet u extra voorzichtig zijn. Vermijd dat, als dat mogelijk is.

WAARSCHUWIG:
TIJDENS HET
WASPROGRAMMA
KAN DE TEMPERAATUUR
VAN HET WATER
OPLOPEN TOT 90° C.

- Controleer voordat u de deur van de wasautomaat openmaakt of er geen water in de trommel zit.

CHAPTER 3

SAFETY MEASURES

IMPORTANT:
FOR ALL CLEANING
AND MAINTENANCE
WORK

- Remove the plug
- Turn off the water inlet tap.
- All Candy appliances are earthed. Ensure that the main electricity circuit is earthed. Contact a qualified electrician if this is not the case.

CE This appliance complies with Directives 89/336/EEC, 73/23/EEC and following changes.

- Do not touch the appliance with wet or damp hands or feet.
- Do not use the appliance when bare-footed.
- Extreme care should be taken if extension leads are used in bathrooms or shower rooms. Avoid this where possible.

WARNING: DURING THE
WASHING CYCLE, THE
WATER CAN REACH A
TEMPERATURE OF 90°C.

- Before opening the washing machine door, ensure that there is no water in the drum.

FR

● Ne pas utiliser d'adaptateurs ou de prises multiples.

● Cet appareil ne doit pas être utilisé sans surveillance.

● Pour débrancher la prise, ne pas tirer sur le câble.

● Ne pas laisser la machine exposée aux agents atmosphériques (pluie, soleil, etc...).

● En cas de déménagement ne jamais soulever la machine par les boutons ou par le tiroir des produits lessiviels.

● Pendant le transport ne pas appuyer le hublot sur le chariot.

Important!

Les ouvertures à la base de l'appareil ne doivent en aucun cas être obstruées par des tapis, moquette ou autres objets.

● 2 personnes pour soulever la machine (voir dessin).

● En cas de panne et/ou de mauvais fonctionnement éteindre la machine, fermer le robinet d'alimentation d'eau et ne pas toucher à la machine. Pour toute réparation adressez-vous exclusivement à un centre d'assistance technique Candy en demandant des pièces de rechange certifiées constructeur. Le fait de ne pas respecter les indications susmentionnées peut compromettre la sécurité de l'appareil.

● Si le remplacement du câble d'alimentation s'avère nécessaire, il devra être remplacé par un câble spécial fourni par le service après-vente.

IT

● Non usi adattatori o spine multiple

● Non permetta che l'apparecchio sia usato dai bambini o da incapaci, senza sorveglianza.

● Non tiri il cavo di alimentazione, o l'apparecchio stesso, per staccare la spina dalla presa di corrente.

● Non lasci esposto l'apparecchio ad agenti atmosferici (pioggia, sole, ecc...).

● In caso di trasloco non la sollevi mai dalle manopole o dal cassetto del detersivo.

● Durante il trasporto non appoggi mai l'oblò al carrello.

Importante!

Nel caso si installi l'apparecchio su un pavimento ricoperto da tappeti o con moquette, si deve fare attenzione che le aperture di ventilazione alla base dell'apparecchio non vengano ostruite.

● Sollevarla in due persone come illustrato in figura.

● In caso di guasto e/o di cattivo funzionamento dell'apparecchio, lo spenga, chiuda il rubinetto dell'acqua e non manometta l'elettrodomestico. Per l'eventuale riparazione si rivolga solamente a un centro di Assistenza Tecnica Candy e richieda l'utilizzo di ricambi originali. Il mancato rispetto di quanto sopra può compromettere la sicurezza dell'apparecchio.

● Se il cavo di alimentazione risultasse danneggiato, dovrà essere sostituito da un cavo speciale disponibile presso il servizio di Assistenza Tecnica.

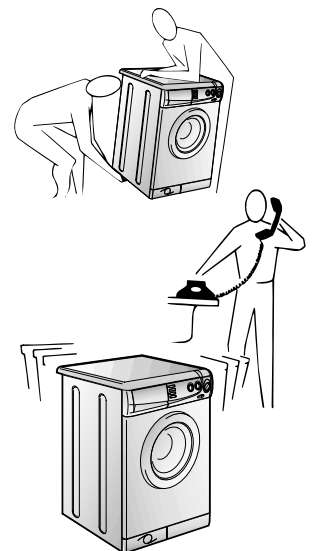
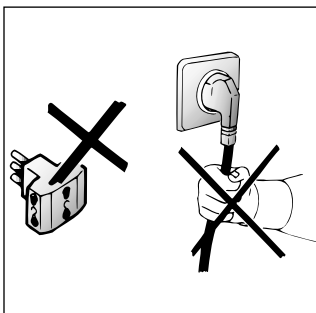
**ES**

● No use adaptadores o enchufes múltiples.

● No permita la manipulación del aparato a niños o incapacitados, sin vigilancia.

● No tire del cable de alimentación, ni del aparato, para desconectar la toma de corriente.

● No deje el aparato a la intemperie o expuesto a la acción de los agentes atmosféricos (lluvia, sol, etc...).

● En caso de traslado no la sujete nunca por los mandos ni por la cubeta de detergente.

● Durante su transporte no apoye el ojo de buje en la caretila.

Importante!

Si se va a instalar el aparato sobre una alfombra o moqueta, es necesario tener cuidado para evitar que se obstruyan las rejillas de ventilación situadas en la base de la lavadora.

● Levántela ayudado por otra persona tal como aparece en la figura.

● En caso de avería y/o mal funcionamiento del aparato, desconéctelo, cierre el grifo del agua y no manipule el electrodoméstico. Para su eventual reparación diríjase únicamente a un centro de Asistencia Técnica Candy y solicite el uso de recambios originales. El incumplimiento de estas sugerencias puede comprometer la seguridad del aparato.

● Si el cable de alimentación resultase dañado, tendrá que ser sustituido por un cable especial disponible en el servicio de asistencia técnica.

NL

● Gebruik geen verdeelstekkers of meervoudige contactdozen.

● Laat de apparaten niet zonder adequaat toezicht gebruiken door kinderen of door iemand die daar niet bekwaam genoeg voor is.

● Trek niet aan de elektriciteitsdraad of aan het apparaat zelf om de stekker uit het stopcontact te halen.

● Stel het apparaat niet bloot aan atmosferische invloeden (regen, zon, etc.)

● Als u het apparaat wilt verplaatsen til het dan nooit op aan de knoppen of aan de wasmiddellade.

● Laat tijdens het verplaatsen de vuldeur niet tegen de steekwagen steunen.

● Als u het apparaat op een ondergrond met een hoog polig tapijt zet, controleer dan of de opening aan de onderkant vrij blijft.

● Til het apparaat op zoals in de schets is aangegeven.

● Ingeval van storing en/of niet goed functioneren: zet de wasautomaat uit, draai de watertoevoerkraan dicht en kom verder niet aan het apparaat. U hoeft alleen maar contact op te nemen met een Gias Service Center voor eventuele reparaties en vraag om originele Candy onderdelen. Als deze regels niet worden opgevolgd zou de veiligheid van het apparaat in gevaar gebracht kunnen worden.

● Als de (hoofd) aanvoerslang beschadigd is, moet deze worden vervangen door een speciale kabel die verkrijgbaar is bij de after sales afdeling van Candy (Gias Service).

EN

● Do not use adaptors or multiple plugs.

● Do not allow the appliance to be used by children or the incompetent without due supervision.

● Do not pull the mains lead or the appliance itself to remove the plug from the socket.

● Do not leave the appliance exposed to atmospheric agents (rain, sun etc.)

● In the case of removal, never lift the appliance by the knobs or detergent drawer.

● During transportation do not lean the door against the trolley.

Important!

When the appliance location is on carpet floors, attention must be paid so as to ensure that there is no obstruction to the bottom vents.

● Lift the appliance in pairs as illustrated in the diagram.

● In the case of failure and/or incorrect operation, turn the washing machine off, close the water inlet tap and do not tamper with the appliance. Contact a Candy Technical Assistance Centre for any repairs and ask for original Candy spare parts. Avoidance of these norms may compromise the safety of the appliance.

● Should the supply cord (mains cable) be damaged, this is to be replaced by a specific cable available from the after sales service centre.

FR

CHAPITRE 4

IT

CAPITOLO 4

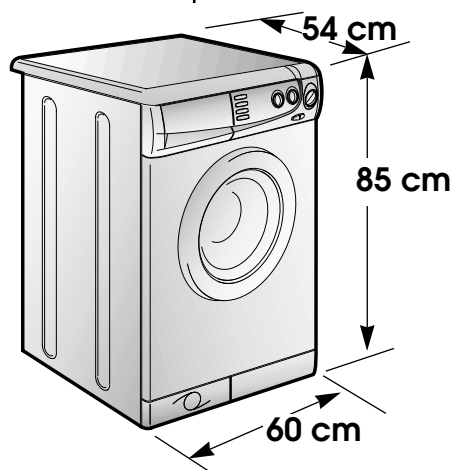

ES

CAPÍTULO 4

NL

HOOFDSTUK 4

EN

CHAPTER 4

| DONNÉES TECHNIQUES | DATI TECNICI | | |
|------------------------------------------|-----------------------------------|-----------|-----------------------|
| CAPACITE DE LINGE SEC | CAPACITA' DI BIANCHERIA ASCIUTTA | kg | 5 |
| EAU NIVEAU NORMAL | ACQUA LIVELLO NORMALE | l | 8÷15 |
| PUISSANCE ABSORBEE | POTENZA ASSORBITA | W | 2150 |
| CONSOMMATION ENERGIE (PROG. 2) | CONSUMO DI ENERGIA (PROG. 2) | kWh | 1,75 |
| AMPERAGE | AMPERE DEL FUSIBILE DELLA RETE | A | 10 |
| ESSORAGE (Tours/min.) | GIRI DI CENTRIFUGA | giri/min. | 1000 |
| PRESSION DANS L'INSTALLATION HYDRAULIQUE | PRESSIONE NELL'IMPIANTO IDRAULICO | MPa | min. 0,05 max. 0,8 |
| TENSION | TENSIONE | V | 230 |

| DATOS TÉCNICOS | TECHNISCHE GEGEVENS | TECHNICAL DATA |
|-----------------------------------------|--------------------------------|-----------------------------|
| CAPACIDAD DE ROPA SECA | CAPACITEIT DROOG WASGOED | MAXIMUM WASH LOAD DRY |
| NIVEL NORMAL DE AGUA | NORMAAL WATER NIVEAU | NORMAL WATER LEVEL |
| POTENCIA ABSORBIDA | AANSLUITWAARDE | POWER INPUT |
| CONSUMO DE ENERGÍA (PROG. 2) | ENERGIEVER BRUIK (PROGRAMMA 2) | ENERGY CONSUMPTION (PROG.2) |
| AMPERIOS DEL FUSIBLE DE LA RED | STROOMSTERKTE VAN DE ZEKERING | POWER CURRENT FUSE AMP |
| REVOLUCIONES DE CENTRIFUGADO (rpm/min.) | CENTRIFUGE (t/min.) | SPIN r.p.m. |
| PRESIÓN EN EL CIRCUITO HIDRÁULICO | DRUK HYDRAULISCHE POMP | WATER PRESSURE |
| TENSION | NETSPANNING | SUPPLY VOLTAGE |

CHAPITRE 5

MISE EN PLACE
INSTALLATION

Placer la machine près du lieu d'utilisation sans la base d'emballage.

Couper les bandes serre-tubes

Dévisser la vis centrale (A); dévisser les 4 vis latérales (B) et enlever l'axe (C).

Incliner la machine en avant et enlever les sachets en plastique qui contiennent les 2 arrêts en polystyrène qui se trouvent sur les 2 côtés en tirant vers le bas.

Refermer le trou en utilisant le bouchon se trouvant dans le sachet "instructions".

ATTENTION:
NE PAS LAISSER À LA PORTÉE DES ENFANTS DES ÉLÉMENTS D'EMBALLAGE QUI PEUVENT CAUSER DES RISQUES.

CAPITOLO 5

MESSA IN OPERA
INSTALLAZIONE

Porti la macchina vicino al luogo di utilizzo senza il basamento dell'imballo.

Tagli le fascette fermatubo

Svitare la vite centrale (A); svitare le 4 viti laterali (B) e rimuovere la traversa (C).

Inclinare la macchina in avanti e sfilare i sacchetti in plastica che contengono i due blocchetti in polistirolo posti sui 2 lati tirando verso il basso.

Richiudere il foro utilizzando il tappo contenuto nella busta istruzioni.

ATTENZIONE:
NON LASCI ALLA PORTATA DI BAMBINI GLI ELEMENTI DELL'IMBALLAGGIO IN QUANTO POTENZIALI FONTI DI PERICOLO.

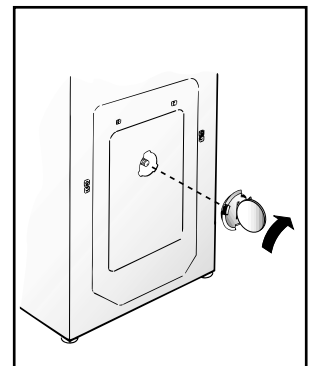
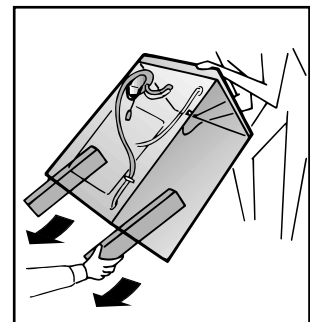
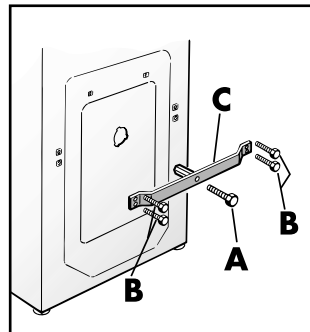
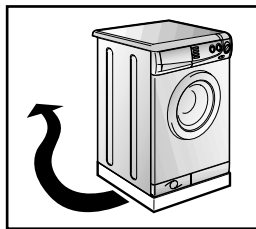

CAPÍTULO 5

PUESTA EN
FUNCIONAMIENTO
INSTALACIÓN

Ponga la máquina cerca del lugar de uso sin la base del embalaje.

Corte las cintas del tubo.

Desenroscar el tornillo central (A); desenroscar los 4 tornillos laterales (B) y extraer el travesaño (C).

Inclinar la máquina hacia delante y sacar los sacos de plástico que contienen los dos protectores de plástico puestos sobre 2 lados, tirando hacia abajo.

Tapar un agujero utilizando el tapón que contiene la bolsa con las instrucciones.

ATENCIÓN:
NO DEJE AL ALCANCE DE LOS NIÑOS LOS ELEMENTOS DE EMBALAJE YA QUE PUEDEN SER PELIGROSOS.

HOOFDSTUK 5

INSTALLATIE

Breng de machine (zonder de onderkant van de verpakking) dicht bij de plaats waar hij komt te staan.

Knip het ringetje waarmee de slang en de snoer vast zit door.

Draai de middelste schroef (A) los; draai de vier schroeven aan de zijkant (B) los en verwijder het dwarsstuk (C).

Houd het apparaat schuin naar voren, verwijder de plastic zakken en haal voorzichtig de twee polystyreen blokken aan de zijkanten eraf door ze naar beneden te trekken.

Stop de afsluitdopjes in de gaatjes (deze bevinden zich in de bijgeleverde enveloppe).

WAARSCHUWING:
ZORG ERVOOR DAT HET VERPAKKINGSMATERIAAL BUITEN HET BEREIK VAN KINDEREN BLIJFT OMDAT DAT GEVAAR KAN OPLEVEREN.

CHAPTER 5

SETTING UP
INSTALLATION

Move the machine near its permanent position without the packaging base.

Cut tube-holding straps.

Unscrew the central screw (A); unscrew the 4 lateral screws (B) and remove the cross piece (C).

Lean the machine forward and remove the plastic bags containing the two polystyrene blocks at the sides, pulling downwards.

Press the plug (to be found in the envelope with the instructions) into the hole.

WARNING:
DO NOT LEAVE THE PACKAGING IN THE REACH OF CHILDREN AS IT IS A POTENTIAL SOURCE OF DANGER.

FR

Appliquer la feuille supplémentaire sur le fond comme dans la figure.

Raccorder le tuyau d'arrivée d'eau au robinet.

L'appareil doit être relié à l'arrivée d'eau exclusivement avec les tuyaux fournis. Ne pas réutiliser les anciens tuyaux.

**ATTENTION:
NE PAS OUVRIR LE
ROBINET**

Approcher la machine contre le mur en faisant attention à ce que le tuyau n'ait ni coudes ni étranglements.

Raccorder le tuyau de vidange au rebord de la baignoire ou, mieux encore, à un dispositif fixe d'évacuation, hauteur mini. 50 cm, et de diamètre supérieur au tuyau de la machine à laver.

En cas de besoin, utiliser le coude rigide livré avec la machine.

IT

Applichi il foglio di polionda sul fondo come mostrato in figura.

Allacci il tubo dell'acqua al rubinetto.

L'apparecchio deve essere connesso alla rete idrica solo con i nuovi tubi di carico forniti in dotazione. I vecchi tubi di carico non devono essere riutilizzati.

**ATTENZIONE:
NON APRA
IL RUBINETTO**

Accosti la lavatrice al muro facendo attenzione che non vi siano curve o strozzature, allacci il tubo di scarico al bordo della vasca.

o meglio a uno scarico fisso; altezza minima 50 cm, di diametro superiore al tubo della lavatrice. In caso di necessità utilizzare la curva rigida in dotazione.

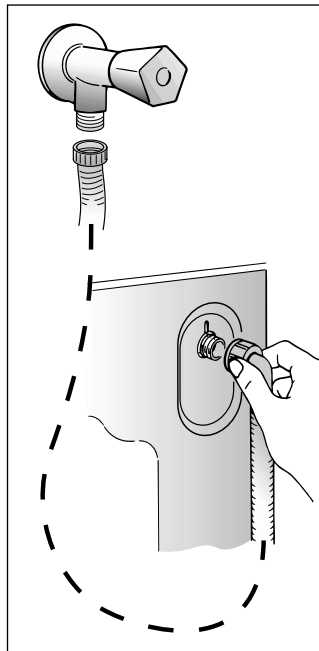
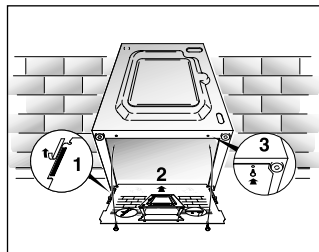

ES

Aplicar la lamina de polionda como se muestra en la figura.

Conecte el tubo del agua al grifo.

El aparato debe ser conectado a la red hidráulica sólo con los nuevos tubos de carga disponibles en dotación. Los viejos tubos de carga no tienen que ser reutilizados.

**ATENCIÓN:
NO ABRA EL GRIFO.**

Acerque la lavadora a la pared procurando que no se formen curvas o estrangulamientos, fije el tubo desagüe al borde de la pila.

o mejor aún, a un desagüe fijo, con un diámetro mayor que el del tubo de la lavadora, a una altura mínima de 50 cm. En caso necesario, utilice la curva rígida adjunta.

NL

Bevestig de dempplaat op de bodem, (zie tekening).

Verbind de watertoevoerslang met de waterkraan.

Het apparaat moet aangesloten worden aan de waterkraan met behulp van de watertoevoerslang. Maak gebruik van de nieuwe watertoevoerslang, gebruik niet de oude!

**BELANGRIJK:
DRAAI DE WATERKRAAN
NIET OPEN**

Zet de wasmachine dicht tegen de muur aan. Let er op dat er geen bochten of vernauwingen in de buis zitten.

Het is het beste om de afvoerslang aan te sluiten op een vaste afvoer met een doorsnee die groter is dan die van de afvoerslang en op een hoogte van minstens 50 cm.

Gebruik zonodig de blygeleverde slanggeleider.

EN

Fix the sheet of corrugated material on the bottom as shown in picture.

Connect the fill hose to the tap.

The appliance must be connected to the water mains using new hose-sets. The old hose-sets should not be reused.

**IMPORTANT:
DO NOT TURN THE TAP
ON AT THIS TIME.**

Position the washing machine next to the wall. Hook the outlet tube to the edge of the bath tub, paying attention that there are no bends or contractions along the tube.

It is better to connect the discharge hose to a fixed outlet of a diameter greater than that of the outlet tube and at a height of min. 50 cm. If is necessary to use the plastic sleeve supplied.

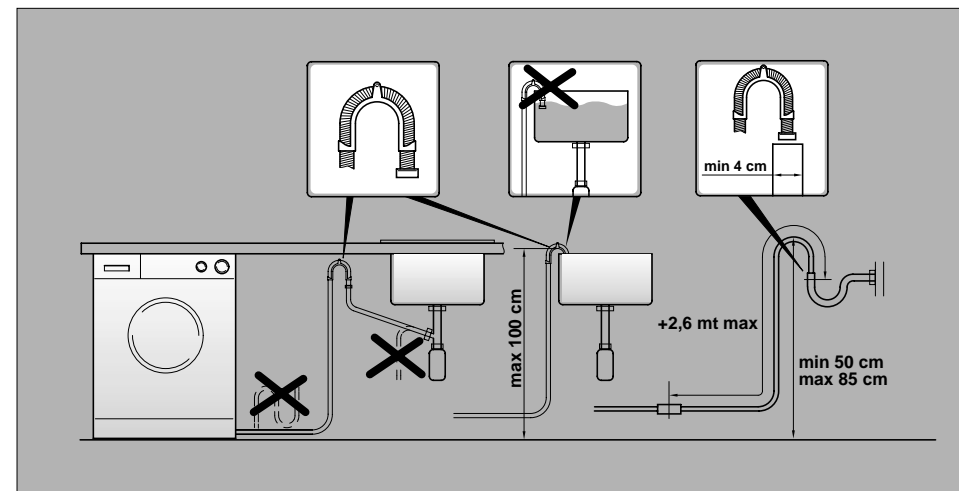
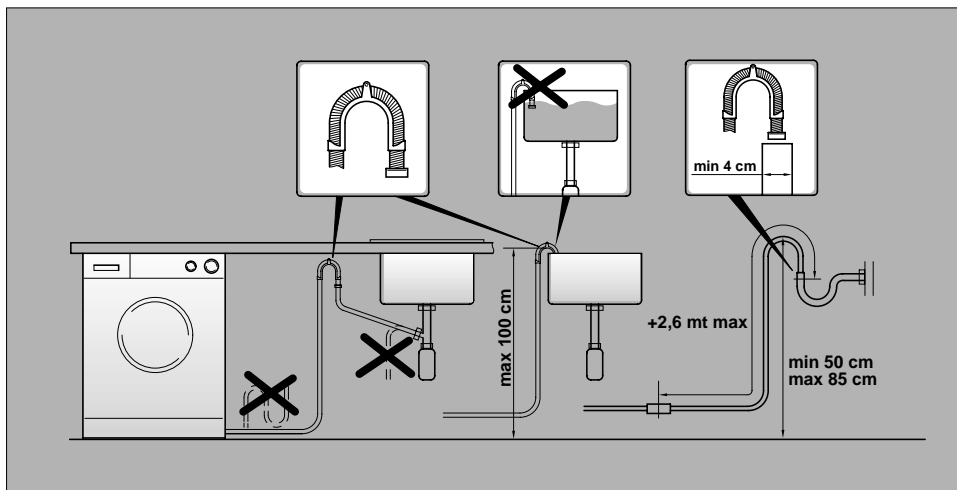

FR

Mettre la machine à niveau avec les pieds avant.

a) Tourner dans le sens des aiguilles d'une montre l'écrou de façon à déverrouiller la vis du pied.

b) Tourner le pied et le faire monter ou descendre jusqu'à obtenir une parfaite adhérence au sol.

c) Enfin bloquer le pied en revissant l'écrou dans le sens inverse des aiguilles d'une montre et le faire adhérer au fond de la machine.

Vérifier que le bouton Marche/Arrêt (C) ne soit pas enfoncé.

Vérifier que toutes les manettes soient sur la position "0" et que le hublot soit fermé.

Brancher la prise.

Une fois l'appareil installé, la prise électrique doit rester accessible.

Appuyer sur la touche MARCHE/ARRÊT (C) pour allumer la lampe-témoin de fonctionnement courant branché (M); si elle ne s'allume pas se reporter à la liste des recherches de panne.

IT

Livelli la macchina con i piedini anteriori.

a) Girare in senso orario il dado per sbloccare la vite del piedino.

b) Ruotare il piedino e farlo scendere o salire fino ad ottenere la perfetta aderenza al suolo.

c) Bloccare infine il piedino riavvitando il dado in senso antiorario, fino a farlo aderire al fondo della lavatrice.

Si assicuri che il pulsante Marcia/Arresto (C) non sia premuto.

Si assicuri che tutte le manopole siano in posizione "0" e l'oblò sia chiuso.

Inserisca la spina.

L'apparecchio deve essere posto in modo che la spina sia accessibile ad installazione avvenuta.

Quindi preme il tasto START (C), si accenderà la spia di funzionamento corrente inserita (M), se non si accende veda ricerca guasti.

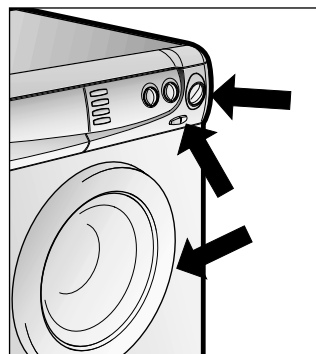
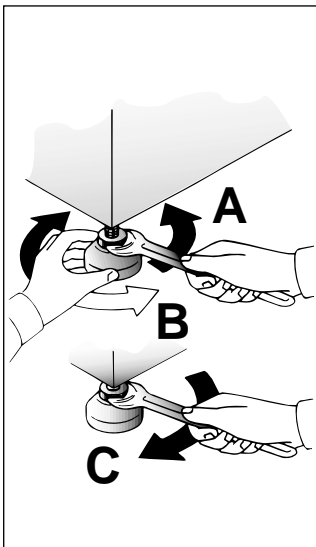

ES

Nivele la máquina con las patas delanteras

a) Girar la tuerca en el sentido de las agujas del reloj para desbloquear el tornillo del pie.

b) Girar el pie y hacerlo bajar o subir hasta conseguir su perfecta adherencia al suelo.

c) Bloquear el pie girando la tuerca en el sentido contrario a las agujas del reloj hasta que se adhiera al fondo de la lavadora.

Asegúrese de que el botón Marcha/Paro (C) no esté pulsado.

Asegúrese de que todos los mandos estén en posición "0" y que el ojo de buey esté cerrado.

Enchúfela.

El aparato tiene que ser colocado de forma que el enchufe sea accesible una vez instalado.

A continuación pulse el botón START (C) se encenderá el piloto de funcionamiento "conexión de corriente efectuada" (M) si no se enciende vea "causas de averías"

NL

Zet de machine waterpas door middel van de voorvoetjes.

a) Kontra moer losdraaien

b) Apparaat waterpas zetten m.b.v. verstelbare voeten (maak eventueel gebruik van een waterpas)

c) Kontra moer weer vastdraaien.

Zorg er voor dat de Aan/uit toets (C) niet is ingedrukt.

Controleer of alle knoppen op "0" staan en of de vuldeur gesloten is.

Steek de stekker in het stopcontact.

Na installatie, plaatst u het apparaat zo, het stopcontact makkelijk toegankelijk is.

Druk de startknop (C) in. Het 'aan' lampje (M) gaat nu branden. Als het lampje niet brandt kijk dan bij Hoofdstuk: Storingzoeker.

EN

Use front feet to level the machine with the floor.

a) Turn the nut clockwise to release the screw adjuster of the foot.

b) Rotate foot to raise or lower it until it stands firmly on the ground.

c) Lock the foot in position by turning the nut anti-clockwise until it comes up against the bottom of the machine.

Ensure that the Off/On button (C) is not pressed.

Ensure that all the knobs are on the "0" position and that the door is closed.

Insert the plug.

After installation, the appliance must be positioned so that the plug is accessible.

Press the START (C) button. The power on (M) light will light up. If this does not light up see faults search.

CHAPITRE 6

L'ACOUSTIC COMFORT

La réduction du niveau sonore devient une priorité pour le confort d'utilisation des consommateurs.

Candy avec sa nouvelle gamme "Acoustic Comfort", améliore la qualité de vie en abaissant le niveau sonore sur ses appareils en lave-linge et en lave-vaisselle.

"Acoustic Comfort", c'est : 7 panneaux insonorisants placés sur les côtés de l'appareil, plus une feuille supplémentaire sur le fond, plus une insonorisation du moteur, plus une cuve en sillitech.

Par rapport aux produits similaires insonorisés, ses produits "Acoustic Comfort" réduisent de 25% le niveau sonore.

La nouvelle gamme "Acoustic Comfort" fait partie des gammes les plus silencieuses du marché.

CAPITOLO 6

L'ACOUSTIC COMFORT

L'abbattimento della rumorosità è la nuova frontiera tecnologica raggiunta dai prodotti Candy.

La missione delle nuove serie ACOUSTIC COMFORT è di migliorare la qualità della vita di chi usa le lavatrici (frontali e carica dall'alto) e le lavastoviglie Candy.

Le modifiche introdotte nei modelli ACOUSTIC COMFORT sono diverse e di forte impatto: 7 pannelli laterali fonoassorbenti sui lati della macchina, un foglio di polionda sul fondo, l'insonorizzazione totale del motore, la vasca in materiale fonoassorbente (il Silitech).

Rispetto ai corrispondenti prodotti non insonorizzati risulta che i modelli ACOUSTIC COMFORT abbattano di circa il 25% la rumorosità.

Da un'analisi tecnica del mercato Europeo risulta che i nuovi modelli Candy ACOUSTIC COMFORT sono ai massimi livelli di silenziosità.

ACOUSTIC COMFORT

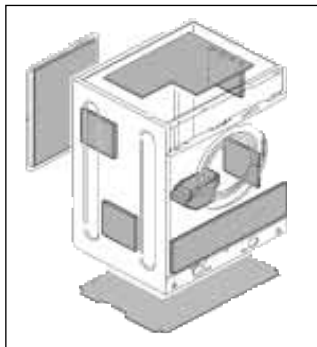

CAPÍTULO 6

EL ACOUSTIC COMFORT

La reducción del ruido es la nueva frontera tecnológica conseguida por los productos Candy.

La misión del nuevo sistema ACOUSTIC COMFORT es mejorar la calidad de vida del usuario de lavadoras (de carga frontal o superior) y lavavajillas Candy.

Las modificaciones introducidas en los modelos ACOUSTIC COMFORT son diversas y de gran eficacia: 7 paneles laterales fonoabsorbentes en los laterales de la máquina, una lamina de polionda en la parte inferior, la insonorización total del motor, la cuba realizada en materiales fonoabsorbentes (Silitech).

Respecto a los productos no insonorizados, los modelos ACOUSTIC COMFORT reducen el ruido cerca del 25%.

Como consecuencia de un análisis técnico del mercado europeo se extrae que los nuevos modelos Candy ACOUSTIC COMFORT están en los máximos niveles de silenciosidad existentes.

HOOFDSTUK 6

ACOUSTIC COMFORT

Candy heeft met nieuwe technologie een overwinning behaald in de vermindering van het geluidsniveau van haar producten.

De nieuwe ACOUSTIC COMFORT serie draagt zorg voor een verbetering van de gebruikersvriendelijkheid van Candy wasautomaten (voor-en bovenladers) en afwasautomaten.

De ACOUSTIC COMFORT serie is verrijkt met een groot aantal zeer belangrijke aanpassingen: 7 geluidsabsorberende panelen aan beide kanten van de machine, geluiddempend materiaal op de bodem, de motor compleet geluidswerend en de kuip gemaakt van geluidsabsorberend materiaal (Silitech).

De ACOUSTIC COMFORT modellen zijn qua geluidsniveau voor ongeveer 25% beter dan andere gelijksoortige, niet-geluidswerende machines.

Een technische analyse van de Europese markt toont aan dat de nieuwe Candy ACOUSTIC COMFORT modellen de hoogste niveaus van geluidsonderdrukking bereiken.

CHAPTER 6

THE ACOUSTIC COMFORT

The defeat of noise is the new technological barrier overcome by Candy products.

The mission of the New ACOUSTIC COMFORT series is to improve the quality of life for the users of Candy washing machines (front and top loaders) and dishwashers.

A number of very important modifications have been introduced to the ACOUSTIC COMFORT range: 7 sound absorbing panels on the sides of the machine, a sheet of corrugated material on the bottom, complete soundproofing of the motor, tub made of sound absorbing material (Silitech).

ACOUSTIC COMFORT models are better than other similar, non-soundproofed machines, by about 25% on noise level.

A technical analysis of the European market reveals that the new Candy ACOUSTIC COMFORT models reach the highest levels of noise suppression.

CHAPITRE 7

LE SYSTEME ACTIVA

Le système Activa offre trois principaux avantages:

- une meilleure efficacité de lavage
- une utilisation optimale de la lessive
- des consommations réduites.

L'efficacité de lavage a été augmentée grâce à un système spécial qui dirige continuellement l'eau à travers un jet situé à l'intérieur du pourtour de la porte. Durant certaines phases du lavage, le jet dirige l'eau directement au coeur du linge assurant ainsi une aspersion totale. Les cycles de lavage et de rinçage des machines équipées du système Candy Activa ont des performances plus élevées que les meilleurs modèles actuellement sur le marché. Les réductions d'eau, d'énergie et de consommation de lessive des machines à laver Activa vous font faire des économies tout en limitant les effets nuisibles sur l'environnement.

CAPITOLO 7

IL SISTEMA ACTIVA

L'esclusivo sistema Activa consente di ottenere 3 grandi vantaggi:

- migliore efficacia di lavaggio
- utilizzo completo del detersivo
- riduzione dei consumi

L'efficacia del lavaggio è aumentata grazie allo speciale sistema del ricircolo continuo dell'acqua di lavaggio. Tramite lo speciale ugello posto nel bordo interno dell'oblò, che "spruzza" l'acqua direttamente sulla biancheria all'interno del cesto durante alcune specifiche fasi del ciclo di lavaggio, si ottiene una perfetta irrorazione dei capi. Sia la fase del lavaggio che i risciacqui delle macchine dotate del sistema Candy Activa hanno performance notevolmente più elevate rispetto ai migliori modelli attualmente disponibili sul mercato. La riduzione dei consumi di acqua, di energia e di detersivo consente alle macchine Activa di risparmiare e ridurre gli effetti sull'ambiente in ogni singolo lavaggio.

CAPÍTULO 7

EL SISTEMA ACTIVA

El exclusivo sistema Activa permite obtener 3 grandes ventajas:

- Mejor eficacia de lavado.
- Utilización completa del detergente.
- Reducción de los consumos.

La eficacia del lavado se aumenta gracias al especial sistema de recirculación continuo del agua de lavado.

A través de un especial inyector en el borde interno de la escotilla que inyecta el agua directamente hacia la colada en el interior del tambor durante algunas fases específicas del ciclo de lavado, se obtiene un profundo lavado y aclarado de los tejidos.

Sea en la fase de lavado como en la de aclarado de las lavadoras dotadas del Sistema Activa, poseen unas prestaciones notablemente superiores a los mejores modelos actualmente disponibles en el mercado.

La reducción de los consumos de agua, energía y detergente permite a las lavadoras Activa ahorrar y reducir los efectos sobre el medio ambiente de cada lavado.

HOOFDSTUK 7

HET ACTIVA SYSTEEM

Het Activa systeem heeft 3 uitgesproken voordelen:

- verbeterde was efficiëntie
- volledig gebruik van het wasmiddel
- minder verbruik

De was-efficiëntie is verbeterd dankzij een speciaal systeem wat het water constant recycled door een speciale straal die op de binnen rand van de deur geplaatst is. Het sproeit het water direct op de was in de trommel tijdens bepaalde fasen van de wascyclus, waardoor ze goed doorweekt zijn. Zowel de was- als de spoelcyclus van de machine zijn uitgerust met het Candy Activa systeem, en hebben een aanzienlijk beter resultaat dan de beste modellen op de markt op dit moment. De reductie van water-, energie-, en wasmiddel consumptie zorgen ervoor dat Activa apparaten besparend werken en de schadelijke effecten op het milieu met elke was verkleinen.

CHAPTER 7

THE ACTIVA SYSTEM

The Activa system has three distinct advantages:

- improved wash efficiency
- full use of the detergent
- reduced consumption

Wash efficiency has increased thanks to a special system which recycles the water continuously through the special jet sited on the inside edge of the door. It "sprays" water directly on to the fabrics in the drum during certain phases of the wash cycle, ensuring that they are well soaked. Both the wash and rinse cycles of machines equipped with the Candy Activa system have a notably higher performance than the best models on the market at the moment. The reduction in water, energy and detergent consumption means that Activa appliances make savings and reduce the harmful effects on the environment with every single wash.

CHAPITRE 8

REDUCTION
AUTOMATIQUE DES
CONSOMMATIONS

La machine à laver Activa est équipée d'un système de réduction automatique des consommations (capacité variable automatique). Grâce à ce système, la machine peut mesurer l'exacte quantité d'eau nécessaire au lavage et au rinçage en fonction de la charge de linge. Ceci permet de grandes économies sur la quantité d'eau à utiliser. Economies également concernant l'électricité nécessaire pour chauffer l'eau en réduisant les consommations au minimum sans altérer les performances de lavage et de rinçage. En fait, les consommations d'eau et d'énergie seront toujours proportionnelles au chargement du linge. La machine à laver Activa garantit des résultats de lavage exceptionnels tout en respectant l'environnement et en vous faisant économiser une somme d'argent non négligeable.

CAPITOLO 8

RIDUZIONE
AUTOMATICA DEI
CONSUMI

La lavabiancheria Activa è dotata di un sistema per la Riduzione Automatica dei Consumi (detto capacità variabile automatica). Con tale dispositivo la macchina è in grado di dosare la quantità di acqua necessaria a lavare e a risciacquare la biancheria in funzione del carico effettuato. Ciò consente di ridurre il consumo di acqua e dell'energia elettrica necessaria a riscaldarla al minimo indispensabile, senza tuttavia attuare alcun compromesso sulle prestazioni di lavaggio e risciacquo. Infatti l'acqua e l'energia utilizzate saranno sempre proporzionali alla quantità di capi messi a lavare. La lavabiancheria Activa le garantisce quindi eccezionali risultati di lavaggio nel rispetto dell'ambiente e con un considerevole risparmio di denaro.

CAPÍTULO 8

REDUCCIÓN
AUTOMÁTICA DEL
CONSUMO

Las lavadoras Activa están dotadas de un sistema para la reducción automática de los consumos (denominada capacidad variable automática). Con este dispositivo la lavadora está en grado de dosificar la cantidad de agua necesaria para lavar y aclarar en función de la cantidad de ropa introducida. Es decir, permite reducir el consumo de agua y energía eléctrica necesaria para calentarla al mínimo indispensable, sin además comprometer las prestaciones de lavado y aclarado. En efecto, la proporción de agua y energía será siempre proporcional a la cantidad de ropa a lavar. Las lavadoras Activa, le garantizan un excepcional resultado de lavado y respeto del medio ambiente con un considerable ahorro de dinero.

HOOFDSTUK 8

AUTOMATISCHE
AANPASSING
WATERNIVEAU

De Activa wasmachine is uitgerust met een automatische reductie van de consumptie systeem (automatische aanpassing waterniveau). Met dit systeem kan de machine meten hoeveel water er nodig is voor het wassen en spoelen van de waslading. Dit zorgt voor een reductie van het gebruikte water. Hierdoor kan de benodigde hoeveelheid stroom voor de verwarming verminderd worden tot het absolute minimum zonder nadelig effect op het wassen en spoelen. De gebruikte hoeveelheid water en electriciteit zal altijd in verhouding zijn met de waslading. De Activa wasmachine garandeert op een milieuvriendelijke manier, die u een aanzienlijke hoeveelheid geld bespaard.

CHAPTER 8

AUTOMATIC
REDUCTION OF
CONSUMPTION

The Activa washing machine is equipped with an Automatic Reduction of Consumption system (automatic variable capacity). With this device the appliance can measure the amount of water required for washing and rinsing according to the wash load. This permits a reduction in the amount of water used. Thus the amount of electricity needed to heat it can be reduced to the absolute minimum without any detrimental effects to washing and rinsing. In fact, the amount of water and electricity consumed will always be in proportion to the wash load. The Activa washing machine guarantees exceptional wash results whilst respecting the environment and saving you a considerable sum of money.

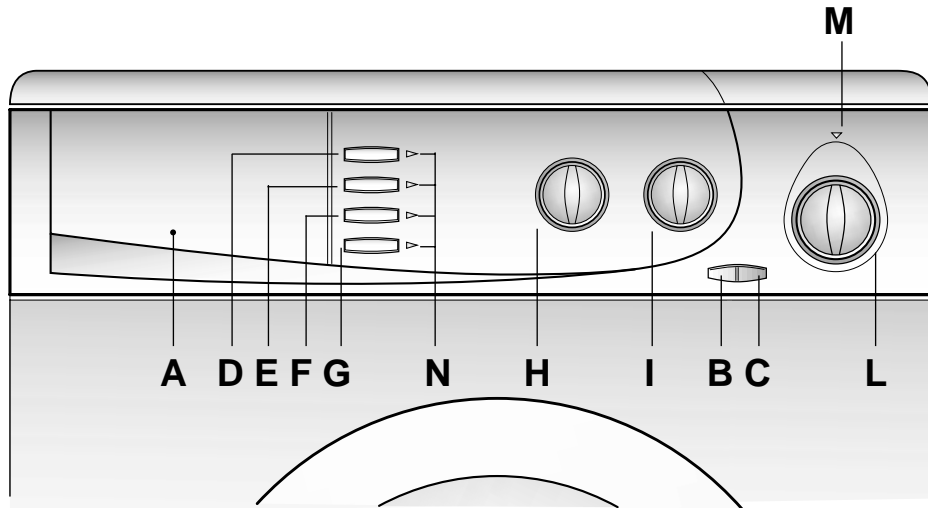
COMMANDESCOMANDI

Bacs à produits

*Cassetto detersivo***A**

Touche ouverture porte

*Tasto apertura oblò***B**

Touche marche/arrêt

*Tasto marcia arresto***C**

Touche Super Rapide

*Tasto Super Rapido***D**

Touche repassage facile

*Tasto stiro facile***E**

Touche super rinçage

*Tasto extra risciacquo***F**

Touche Tâches difficiles

*Tasto lavaggio intensivo***G**

Essorage variable

*Manopola di regolazione velocità***H**

Manette de réglage de température de lavage

*Manopola di regolazione della temperatura di lavaggio***I**

Manette des programmes de lavage

*Manopola programmi di lavaggio***L**

Signalisation lumineuse de fonctionnement

*Segnalazione luminosa di funzionamento***M**

Les voyants des touches

*Spie tasti***N**CUADRO DE MANDOSBEDIENINGSPANEELCONTROLS

Cubeta del detergente

Wasmiddelbakje

Detergent drawer

Botón de apertura del ojo de buey

Toets openen vuldeur

Door open button

Botón de puesta en marcha/paro

Toets "Aan/uit"

Off/On button

Botón Super Rápido

Toets "Super Snelprogramma"

Super Rapid button

Tecla antiarrugas

Toets "Antikreuk"

Crease guard button

Botón de superaclarado

Toets "Extra spoelen"

Extra rinse button

Tecla lavado intensivo

Toets "Intensieve was"

Intensive wash button

Regulador de velocidad

Knop Regeling centrifugesnelheid

Spin speed control

Selector para regular la temperatura de lavado

Knop instellen temperatuur wasprogramma

Wash control temperature knob

Selector de programas de lavado

Programmaknop wassen

Timer knob for wash programmes

Piloto luminoso de funcionamiento



"In werking" lampje

Off/On indicator light

Indicadores teclas

Indicatielampjes bij de knoppen

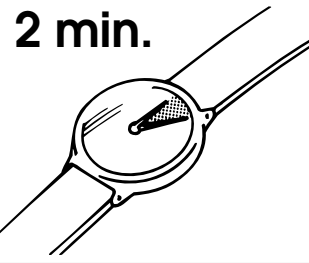
Buttons indicator light

| FR DESCRIPTION DES COMMANDES | IT DESCRIZIONE COMANDI | | |
|----------------------------------------------------------------------------------------------------------------------------------------------------------------------------------------------------------------------------------------------------------------------------------------------------------------------------------|---------------------------------------------------------------------------------------------------------------------------------------------------------------------------------------------------------------------------------------------------------------------------------------------------------------------------------------|-------------------------------------------------------------------------------------------------------------------------------------------------------------------------------------------------------------------|--|
| <p>TOUCHE D'OUVERTURE DU HUBLLOT</p> <div data-bbox="91 309 383 600" style="border: 1px solid black; padding: 5px;"> <p>ATTENTION: UN DISPOSITIF SPECIAL DE SECURITE EMPECHE L'OUVERTURE IMMEDIATE DU HUBLLOT A LA FIN DU LAVAGE. APRES LA PHASE D'ESSORAGE, ATTENDRE 2 MINUTES AVANT D'OUVRIR LE HUBLLOT.</p> </div> | <p>TASTO APERTURA OBLÒ</p> <div data-bbox="427 309 719 624" style="border: 1px solid black; padding: 5px;"> <p>ATTENZIONE: UNO SPECIALE DISPOSITIVO DI SICUREZZA IMPEDISCE L'IMMEDIATA APERTURA DELL'OBLO" ALLA FINE DEL LAVAGGIO. AL TERMINE DELLA FASE DI CENTRIFUGA ATTENDA 2 MINUTI PRIMA DI APRIRE L'OBLO.</p> </div> | <p>B</p> <div data-bbox="757 360 1070 647" style="border: 1px solid black; padding: 10px;"> <p>2 min.</p>  </div> | |
| <p>TOUCHE MARCHÉ/ARRET</p> <div data-bbox="91 927 383 1094" style="background-color: black; color: white; padding: 5px;"> <p>ATTENTION: AVANT DE SELECTIONNER UNE DES TOUCHES IL EST NECESSAIRE D'ENFONCER LA TOUCHE MARCHÉ/ARRET.</p> </div> | <p>TASTO MARCIA /ARRESTO</p> <div data-bbox="427 927 719 1078" style="background-color: black; color: white; padding: 5px;"> <p>ATTENZIONE: PRIMA DI SELEZIONARE UN TASTO OPZIONE È NECESSARIO PREMERE IL TASTO MARCIA/ARRESTO.</p> </div> | <p>C</p> | |
| <p>TOUCHE SUPER RAPIDE</p> <p>En actionnant cette touche, la durée du cycle de lavage est réduite de 50 minutes, au maximum, en fonction du programme et de la température sélectionnés.</p> <p>Cette touche peut être actionnée pour laver des charges de linge de 1 à 5,5 Kg.</p> | <p>TASTO SUPER RAPIDO</p> <p>Premendo questo tasto la durata dei programmi di lavaggio di questa lavabiancheria viene ridotta fino ad un massimo di 50 minuti a seconda del programma e della temperatura prescelti. È possibile utilizzare il tasto Super rapido per lavaggi da 1 a 5,5 kg. di biancheria.</p> | <p>D</p>  | |

| ES DESCRIPCIÓN DE LOS MANDOS | NL BEDIENINGSPANEEL | EN DESCRIPTION OF CONTROL |
|---------------------------------------------------------------------------------------------------------------------------------------------------------------------------------------------------------------------------------------------------------------------------------------------------------------------------------------------------------------|---------------------------------------------------------------------------------------------------------------------------------------------------------------------------------------------------------------------------------------------------------------------------------------------------------------------------------------------|---------------------------------------------------------------------------------------------------------------------------------------------------------------------------------------------------------------------------------------------------------------------------------------------------------------------|
| <p>BOTÓN DE APERTURA DEL OJO DE BUEY</p> <div data-bbox="1191 309 1482 624" style="border: 1px solid black; padding: 5px;"> <p>ATENCIÓN: UN DISPOSITIVO DE SEGURIDAD ESPECIAL IMPIDE LA APERTURA INMEDIATA DEL OJO DE BUEY AL FINALIZAR EL LAVADO. AL FINAL DE LA FASE DE CENTRIFUGADO, ESPERE 2 MINUTOS ANTES DE ABRIR EL OJO DE BUEY.</p> </div> | <p>TOETS OM VULDEUR TE OPENEN</p> <div data-bbox="1527 309 1818 600" style="border: 1px solid black; padding: 5px;"> <p>BELANGRIJK: EEN SPECIALE VEILIGHEIDSVERGRENDELING ZORGT ERVOOR DAT DE VULDEUR NA AFLOOP VAN HET WASPROGRAMMA NIET OPEN KAN. WACHT NA HET CENTRIFUGEREN NOG 2 MINUTEN VOOR U DE VULDEUR OPENT.</p> </div> | <p>DOOR OPEN BUTTON</p> <div data-bbox="1863 309 2154 576" style="border: 1px solid black; padding: 5px;"> <p>IMPORTANT: A SPECIAL SAFETY DEVICE PREVENTS THE DOOR FROM OPENING AT THE END OF THE WASH/SPIN CYCLE. AT THE END OF THE SPIN PHASE WAIT UP TO 2 MINUTES BEFORE OPENING THE DOOR.</p> </div> |
| <p>BOTÓN DE PUESTA EN MARCHA/PARO</p> <div data-bbox="1191 927 1482 1078" style="background-color: black; color: white; padding: 5px;"> <p>ATENCIÓN: ANTES DE SELECCIONAR UNA TECLA-FUNCIÓN, ES NECESARIO APRETAR LA TECLA MARCHA/PARO.</p> </div> | <p>AAN/UIT TOETS</p> <div data-bbox="1527 927 1818 1078" style="background-color: black; color: white; padding: 5px;"> <p>LET OP: KIES DE TOETS "AAN/UIT" VOORDAT U EEN ANDERE KEUZETOETS KIEST.</p> </div> | <p>OFF/ON BUTTON</p> <div data-bbox="1863 927 2154 1078" style="background-color: black; color: white; padding: 5px;"> <p>ATTENTION: SELECT THE ON/OFF BUTTON BEFORE PRESSING ANY OPTION BUTTONS.</p> </div> |
| <p>OPCIÓN SUPER RAPIDO</p> <p>Apretando esta tecla la duración de los programas de lavado de esta lavadora se reducen hasta un máximo de 50 minutos según el programa y la temperatura de lavado elegida. Es posible utilizar la tecla Super Rápido para lavados de 1 a 6 Kg. de colada.</p> | <p>TOETS "SUPER SNEPROGRAMMA"</p> <p>Door het indrukken van deze toets wordt de duur van het wasprogramma gereduceerd tot maximaal 50 minuten afhankelijk van het geselecteerde programma en de temperatuur. De toets voor het super snelprogramma kan worden gebruikt bij een waslading van 1 tot 5,5 Kg.</p> | <p>SUPER RAPID BUTTON</p> <p>By pushing this button the time of the wash programme is reduced to a maximum of 50 minutes depending on the programme and the temperature selected. The super rapid button can be used for washing loads of 1 to 5,5 Kg.</p> |

FR

TOUCHE "REPASSAGE FACILE"

Si vous utilisez cette touche, il vous sera possible de réduire la formation des plis, selon le programme choisi et la nature du tissu lavé.

Tissu mixte:

- le refroidissement de l'eau sera fait graduellement pour éviter les chocs thermiques
- la vidange sera faite sans aucune action mécanique du tambour
- une phase d'essorage pour assurer la distension maximale des fibres.

Tissu délicat (sauf laine):

- Votre lave-linge effectuera les actions ci dessus mentionnées, ensuite un "arrêt cuve pleine" après le dernier rinçage

Laine:

- Votre lave linge effectuera un "arrêt cuve pleine".

Pour terminer le cycle des tissus **déliçats et de la laine**, les opérations à accomplir sont les suivantes :

1. Relâcher la touche de repassage facile pour terminer le cycle avec la vidange et l'essorage.
2. Sinon, vous pouvez effectuer une simple vidange:
 - éteignez votre lave-linge avec la touche "marche/arrêt"
 - sélectionnez le programme Z
 - allumez votre lave-linge

IT

TASTO STIRO FACILE

Attivando questa funzione è possibile ridurre al minimo la formazione di pieghe personalizzando ulteriormente il ciclo di lavaggio in base al programma scelto ed al tipo di biancheria da lavare.

In modo particolare per i tessuti **misti** l'azione combinata di una fase di raffreddamento graduale dell'acqua, l'assenza di rotazione del cesto durante gli scarichi dell'acqua ed una centrifuga delicata a bassa velocità assicura la massima distensione dei capi.

Per i tessuti **delicati**, ad esclusione della **lana**, vengono svolte le fasi già descritte sopra per i tessuti misti ad eccezione del raffreddamento graduale dell'acqua ma con l'aggiunta di una fase di fermo acqua in vasca con stop dopo l'ultimo risciacquo.

Nel programma **lana** questo tasto ha la sola funzione di lasciare i capi immersi nell'acqua alla fine dell'ultimo risciacquo al fine di distendere perfettamente le fibre.

Per terminare il ciclo dei tessuti **delicati e della lana** le operazioni possono essere:

- rilasciare il tasto per terminare il ciclo con la fase di scarico e centrifuga oppure nel caso in cui si voglia effettuare solo lo scarico
- spegnere la macchina premendo il tasto avvio/arresto
- impostare il programma Z
- riaccendere la macchina premendo nuovamente il tasto avvio/arresto

E



ES

TECLA ANTIARRUGAS

Activando esta función es posible reducir al mínimo la formación de arrugas seleccionando posteriormente el ciclo de lavado en base al programa elegido y al tipo de ropa a lavar.

De manera particular, para los tejidos **mixtos** la acción combinada de una fase de enfriamiento gradual del agua, la ausencia de rotación del tambor durante la descarga del agua y un centrifugado delicado a baja velocidad asegura al máximo la distensión de los tejidos.

Para tejidos **delicados**, a excepción de **la lana**, se suceden las fases arriba indicadas para los tejidos mixtos, a excepción del enfriamiento gradual del agua, pero con el añadido de una fase en la que la colada permanece sumergida en el agua del último aclarado.

En el programa **lana**, esta tecla posee la única función de dejar los tejidos inmersos en el agua del último aclarado con el fin de distender perfectamente las fibras.

Para finalizar el ciclo de los tejidos **delicados y de la lana**, las operaciones pueden ser:

- volver a apretar la tecla para terminar el ciclo con la fase de vaciado y centrifugado. O en el caso de que se desee efectuar solo vaciado:
- Apagar la lavadora apretando la tecla de encendido/apagado.
- Seleccionar el programa Z
- Encender la lavadora volviendo a accionar de nuevo la tecla encendido/apagado

NL

TOETS "ANTI-KREUK"

Dit programma is bedoeld om het kreuken van uw wasgoed te beperken. U kunt een wasprogramma selecteren dat past bij het te wassen wasgoed, dit is afhankelijk van de weefsels en van de graad van vervuiling.

Bij **gemengde weefsels** neemt de watertemperatuur tijdens het wassen geleidelijk af. De trommel stopt met draaien als het water afgepompt wordt en het programma eindigt met centrifugeren met een laag toerental.

Voor **fijne was**, met uitzondering **van wol**, worden dezelfde fases doorlopen als bij gemengde weefsels. Er zijn echter wel twee verschillen: de fase waarbij het water geleidelijk wordt afgekoeld ontbreekt en er wordt een andere fase aan toegevoegd: na de laatste spoeling blijft de kuip vol met water.

Voor **wol** is een speciaal wasprogramma ontworpen. Bij dit programma blijven de weefsels na de laatste spoeling in het water liggen. Om het wasprogramma van **fijne weefsels en wol** te beëindigen, heeft u twee mogelijkheden:

- Druk op de 'kreukvrij' -knop om het programma te beëindigen hierdoor wordt het water afgepompt.
- Of U eindigt het programma met alleen het afpompen van het water:
- Zet de machine uit door op de aan/ uit knop te drukken
- Draai de programmaknop naar programma "Z"
- Druk de aan/ uit knop weer in (het water wordt afgepompt)

EN



CREASE GUARD BUTTON

The Crease Guard function minimizes creases as much as possible with a uniquely designed anti-crease system that is tailored to specific fabrics.

MIXED FABRICS - the water is gradually cooled throughout the final two rinses with no spinning and then a delicate spin assures the maximum relaxation of the fabrics.

DELICATE FABRICS - final two rinses with no spinning and then the fabrics are left in water until it is time to unload. When you are ready to unload, press the Crease Guard button - this will drain and spin ready for emptying **WOOLLENS** - after the final spin, the fabrics are left in water until it is time to unload. When you are ready to unload, press the Crease Guard button - this will drain and spin ready for emptying. If you do not want to spin the clothes and activate drain only :-

- Turn the appliance off by pressing the on / off button
- Select Programme Z
- Switch on the appliance again by pressing the on / off button

| | | | |
|-------------------------------------------------------------------------------------------------------------------------------------------------------------------------------------------------------------------------------------------------------------------------------------------------------------------------------------------------------------------------------------------------------------------------|-------------------------------------------------------------------------------------------------------------------------------------------------------------------------------------------------------------------------------------------------------------------------------------------------------------------------------------------------------------------------|--------------------------------|------------------------------------------------------------------------------------|
| <p align="center">FR</p> <p>TOUCHE SUPER RINÇAGE</p> <p>Selon le programme sélectionné, cette touche permet soit d'obtenir des rinçages avec une quantité d'eau plus importante, soit une phase de rinçage supplémentaire. Appuyer sur la touche "SUPER RINÇAGE" pour éliminer le moindre résidu de lessive sur les tissus. Cette opération est importante pour les personnes ayant la peau délicate.</p> | <p align="center">IT</p> <p>TASTO SUPER RISCIAQUO</p> <p>Premendo questo tasto, a seconda del programma scelto, viene aggiunta più acqua nei risciacqui o viene aggiunto un risciacquo supplementare. Questo risulta particolarmente importante per evitare irritazioni da residui di detersivo nelle persone con pelli particolarmente delicate.</p> | <p align="center">F</p> |  |
| <p>TOUCHE "TÂCHES DIFFICILES"</p> <p>Cette touche est active seulement pour le coton, elle vous permet de maintenir la température de l'eau à 60°, pendant tout le cycle de lavage. Cette opération accompagnée d'un brassage plus rapide permet d'obtenir des résultats de lavage très performants avec du linge très sale.</p> | <p>TASTO LAVAGGIO INTENSIVO</p> <p>Premendo questo tasto, attivo solo nei cicli cotone, è possibile mantenere costante la temperatura selezionata durante tutte le fasi del ciclo di lavaggio. Questa proprietà, combinata ad una azione meccanica sostenuta, consente di ottenere ottimi risultati di lavaggio con capi resistenti particolarmente sporchi.</p> | <p align="center">G</p> |  |
| | | | |

| | | |
|---------------------------------------------------------------------------------------------------------------------------------------------------------------------------------------------------------------------------------------------------------------------------------------------------------------------------------------------------------------------------|------------------------------------------------------------------------------------------------------------------------------------------------------------------------------------------------------------------------------------------------------------------------------|--------------------------------------------------------------------------------------------------------------------------------------------------------------------------------------------------------------------------------------------------------------------------------------------------------------------------------|
| <p align="center">ES</p> <p>TECLA SUPER ACLARADO</p> <p>Apretando esta tecla, según el programa seleccionado, se realizan unos aclarados con más agua o bien, se añade un aclarado suplementario. Esto resulta particularmente importante para las personas de piel delicada.</p> | <p align="center">NL</p> <p>TOETS "EXTRA SPOELEN"</p> <p><i>Door deze toets in te drukken wordt er bij elke spoeling meer water toegevoegd of een extra spoeling toegevoegd. Dit is vooral belangrijk voor mensen met een gevoelige huid.</i></p> | <p align="center">EN</p> <p>SUPER RINSE BUTTON</p> <p>This function will allow an extra rinse or more water added at the rinse stage – depending on the programme selected. This is particularly important for avoiding skin irritation from detergent residues for people with particularly sensitive skin.</p> |
| <p>TECLA LAVADO INTENSIVO</p> <p>Accionando esta tecla, funcional sólo en el ciclo algodón, es posible mantener constante la temperatura seleccionada durante todas las fases del ciclo de lavado. Esta propiedad, combinada con una acción mecánica sostenida, permite obtener óptimos resultados de lavado con tejidos resistentes y particularmente sucios.</p> | <p>TOETS "INTENSIEVE WAS"</p> <p>Door deze toets in te drukken is het mogelijk de geselecteerde temperatuur constant te houden gedurende alle fases van de wascyclus. Deze eigenschap leidt tot goede resultaten van het wassen van bijzonder vervuilde weefsels.</p> | <p>INTENSIVE WASH BUTTON</p> <p>This function which is available on all cotton programmes is very useful for heavy soiling. The temperature is kept constant throughout all the wash phases and the programme is extended to ensure an extra deep cleaning performance.</p> |
| | | |

(FR)

ESSORAGE VARIABLE

ELLE PEUT TOURNER DANS LES DEUX SENS

La phase de l'essorage est très importante et votre modèle est doté d'une grande flexibilité pour satisfaire chaque exigence. En agissant sur la manette, il est possible de réduire la vitesse maximale et aussi la vitesse intermédiaire jusqu'à une complète élimination de l'essorage (position ).

NOTE:
LA MACHINE EST DOTE E D'UN DISPOSITIF ELECTRONIQUE QUI EMPECHE LE DEPART DE L'ESSORAGE SI LES CHARGES SONT MAL REPARTIES ET LIMITE LES VIBRATIONS ET LE BRUIT DURANT LE LAVAGE.

(IT)

REGOLATORE DI VELOCITÀ

PUÒ RUOTARE NEI DUE SENSI

La fase di centrifuga è molto importante per la preparazione ad una buona asciugatura ed il vostro modello è dotato della massima flessibilità per ogni vostra esigenza. Agendo sulla manopola è possibile ridurre la velocità massima fino alla completa eliminazione della centrifuga (posizione ).

NOTA:
IL MODELLO È DOTATO DI UN PARTICOLARE DISPOSITIVO ELETTRONICO CHE IMPEDISCE LA PARTENZA DELLA CENTRIFUGA CON CARICHI PARTICOLARMENTE SBILANCIATI. QUESTO SERVE A MIGLIORARE LE VIBRAZIONI, LA SILENZIOSITÀ E LA DURATA DELLA LAVABIANCHERIA.

H

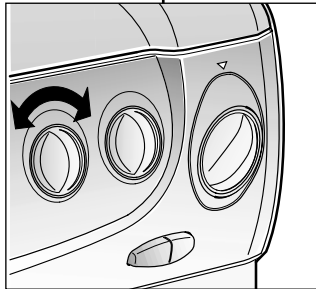

(ES)

REGULADOR DE VELOCIDAD

PUEDA GIRARSI EN AMBOS SENTIDO

La fase de centrifugado es muy importante para obtener un buen secado. Este modelo de lavadora está dotada de la máxima flexibilidad para cada exigencia. Accionando el mando es posible reducir la velocidad máxima hasta la eliminación completa del centrifugado (posición ).

NOTA:
EL MODELO ESTÁ PROVISTO DE UN MECANISMO ELECTRONICO ESPECIAL QUE IMPIDE LA PUESTA EN MARCHA DEL CENTRIFUGADO EN CASO DE CARGAS PARTICULARMENTE DESEQUILIBRADAS. ESTE MECANISMO MEJORA LAS VIBRACIONES, LA SILENCIOSIDAD Y LA DURACION DE LA LAVADORA.

(NL)

KNOP REGLING CENTRIFUGESNELHEID

DRAAIT IN BEIDE RICHTINGEN

Het toerental bij het centrifugeren is belangrijk omdat daardoor bepaald wordt hoeveel water uit het wasgoed verwijderd wordt, zonder dit te beschadigen. U kunt op uw machine het toerental zelf instellen naar wens. U kunt ook de centrifugegang helemaal uitschakelen door de stand  te kiezen. Bij programma's voor gevoelige weefsels wordt automatisch met een lager toerental gecentrifugeerd (400 r.p.m.).

OPMERKING:
DE MACHINE IS UITGEVOERD MET EEN SPECIALE SENSOR DIE SIGNALEERT ALS HET WASGOED NIET GOED VERDEELD IS IN DE TROMMEL. DIT ONBALANSSYSTEEM REDUCEERT GELUID EN TRILLINGEN EN VERLENGT DE LEVENSDUUR VAN DE WASMACHINE.

(EN)

SPIN SPEED CONTROL

ROTATES IN BOTH DIRECTIONS

The spin cycle is very important to remove as much water as possible from the laundry without damaging the fabrics. You can adjust the spin speed of the machine to suit your needs. By adjusting the control, it is possible to reduce the maximum speed, and if you wish, the spin cycle can be cancelled altogether-position .

NOTE:
THE MACHINE IS FITTED WITH A SPECIAL ELECTRONIC DEVICE, WHICH PREVENTS THE SPIN CYCLE SHOULD THE LOAD BE UNBALANCED. THIS REDUCES THE NOISE AND VIBRATION IN THE MACHINE AND SO PROLONGS THE LIFE OF YOUR MACHINE.

MANETTE DE REGLAGE DE LA TEMPERATURE DE LAVAGE

ELLE PEUT TOURNER DANS LES DEUX SENS

Cette machine à laver est pourvue de ce dispositif pour déterminer la température de lavage désirée. Le tableau des programmes de lavage indique la température maxi. conseillée pour ce type de lavage.

ATTENTION! NE JAMAIS LA DEPASSER

MANOPOLA DI REGOLAZIONE DELLA TEMPERATURA DI LAVAGGIO

PUO' RUOTARE NEI DUE SENSI

Questa lavatrice è dotata di questo dispositivo per impostare la temperatura di lavaggio desiderata. La tabella programmi di lavaggio indica la temperatura massima consigliata per tipo di lavaggio.

ATTENZIONE QUESTA TEMPERATURA NON DEVE MAI ESSERE SUPERATA

I

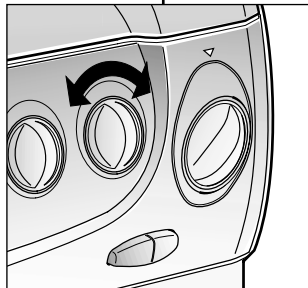

SELECTOR PARA REGULAR LA TEMPERATURA DE LAVADO

PUEDA GIRARSE EN AMBOS SENTIDO

Esta lavadora está provista de este dispositivo para seleccionar la temperatura de lavado deseada. La tabla de los programas de lavado indica la temperatura máxima aconsejada para cada tipo de lavado.

ATENCIÓN NUNCA DEBE SER SUPERIOR

KNOP INSTELLEN TEMPERAATUUR WASPROGRAMMA

DRAAIT IN BEIDE RICHTINGEN

Met deze knop is het mogelijk de gewenste temperatuur voor het wasprogramma in te stellen. De wasprogramma's geven de maximum temperatuur aan die voor elk soort wasgoed geadviseerd wordt.

BIJ Overschrijding VAN DEZE TEMP. WORDT AUTOMATISCH DE GEADVISEERDE TEMP. AANGEHOUDEN.

WASH TEMPERATURE CONTROL KNOB

ROTATES IN BOTH DIRECTIONS

With this device it is possible to reduce, but no increase washing cycle temperature. The table of programmes indicate the maximum temperature advised for each type of wash.

WARNING: THIS TEMPERATURE MUST NEVER BE EXCEEDED

FR

MANETTE DES PROGRAMMES DE LAVAGE

ATTENTION: NE JAMAIS FAIRE TOURNER LA POIGNEE DANS LE SENS CONTRAIRE A CELUI DES AIGUILLES D'UNE MONTRE: TOURNER LA POIGNEE EN SENS HORAIRE ET NE JAMAIS APPUYER SUR LA TOUCHE DE MARCHÉ (C) AVANT D'AVOIR EFFECTUE LA SELECTION DU PROGRAMME.

Les tableaux indiquent quel est le programme de lavage selon le numéro ou le symbole choisi.

IMPORTANT : AU CAS OU VOUS SELECTIONNEZ UN PROGRAMME NON DESIRE : POUR LE MODIFIER, APPUYEZ SUR LA TOUCHE MARCHE/ARRET AVANT DE SELECTIONNER UN AUTRE PROGRAMME, SINON VOTRE LAVE-LINGE REPRENDRÁ AUTOMATICAMENTE LE PROGRAMME INITIALEMENT CHOISI.

VOYANT DE MISE SOUS TENSION

LES VOYANTS DES TOUCHES

Ces voyants s'allument dès que les touches sont enclenchées.

IT

MANOPOLA PROGRAMMI DI LAVAGGIO

ATTENZIONE: NON RUOTI MAI LA MANOPOLA IN SENSO ANTIORARIO MA LA RUOTI IN SENSO ORARIO E NON PREMA IL TASTO MARCIA (C) PRIMA DELLA SELEZIONE DEL PROGRAMMA.

Le tabelle descrivono il programma di lavaggio in base al numero o simbolo scelto.

IMPORTANTE: NEL CASO SI VOLESSE CAMBIARE UN PROGRAMMA GIÁ AVVIATO, DISATTIVARE SEMPRE IL TASTO AVVIO/ARRESTO PRIMA DI RUOTARE LA MANOPOLA PROGRAMMI ALTRIMENTI LA MACCHINA, DOPO ALCUNI MINUTI, RIPORTERA AUTOMATICAMENTE LA MANOPOLA NELLA POSIZIONE INIZIALE.

SEGNALAZIONE LUMINOSA DI FUNZIONAMENTO

SPIE TASTI

Si accendono quando i rispettivi tasti vengono premuti.

L

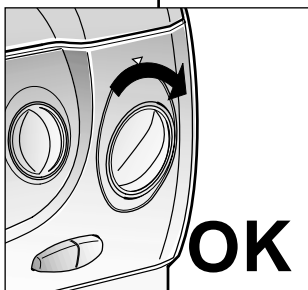
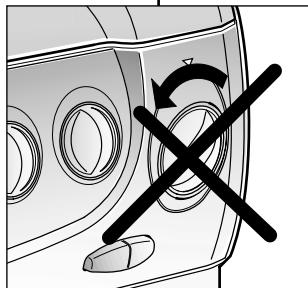

M

N

ES

SELECTOR DE PROGRAMAS DE LAVADO

ATENCIÓN: NO GIRE NUNCA EL PROGRAMADOR EN SENTIDO CONTRARIO A LAS MANECILLAS DEL RELOJ, SINO EN EL SENTIDO DE ÉSTAS Y NO PULSE EL BOTÓN DE PUESTA EN MARCHA (C) ANTES DE LA SELECCION DEL PROGRAMA.

Las tablas indican el programa de lavado en base al número o símbolo seleccionado.

IMPORTANTE: EN EL CASO EN QUE SE QUIERA CAMBIAR UN PROGRAMA YA INICIADO, DESACTIVAR SIEMPRE LA TECLA ENCENDIDO / PARO ANTES DE GIRAR EL PROGRAMADOR SINO, LA LAVADORA, DESPUÉS DE ALGUNOS MINUTOS LLEVARÁ AUTOMÁTICAMENTE EL PROGRAMADOR A LA POSICIÓN INICIAL.

PILOTO LUMINOSO DE FUNCIONAMIENTO

INDICADORES TECLAS

Se encienden cuando las respectivas teclas son accionadas

NL

KNOP WASPROGRAMMA'S

BELANGRIJK: DRAAI DE KNOP ALTIJD MET DE KLOK MEE, NOOIT TEGEN DE KLOK IN. DRUK DE "AAN" TOETS (C) NIET IN VOORDAT HET PROGRAMMA IS INGESTELD.

Het overzicht geeft de wasprogramma's aan op grond van het gekozen nummer of symbool.

BELANGRIJK: ZODRA HET PROGRAMMA IS GESTART KAN DE SELECTIE ALLEEN VERANDERD WORDEN DOOR HET INDRUKKEN VAN DE STARTKNOP. DAN KUNT U HET PROGRAMMA WIJZIGEN EN OPNIEUW OPSTARTEN DOOR DE STARTKNOP IN TE DRUKKEN. DOET U DIT ZONDER DE STARTKNOP IN TE DRUKKEN, ZAL HET PROGRAMMA TERUGKEREN NAAR HET STARTPROGRAMMA.

"IN WERKING" LAMPJE

INDICATIELAMPJES BIJ DE KNOPPEN

De indicatielampjes boven de keuzeknoppen lichten op wanneer speciale functies geselecteerd worden.

EN

TIMER KNOB FOR WASH PROGRAMMES

IMPORTANT: ALWAYS ROTATE THE KNOB IN A CLOCKWISE DIRECTION, NEVER IN AN ANTI-CLOCKWISE DIRECTION. DO NOT PRESS THE "ON" BUTTON (C) BEFORE SELECTING THE PROGRAMME

The tables describe the washing programme on the basis of the number or symbol chosen.

IMPORTANT : IF YOU NEED TO CHANGE A PROGRAMME THAT HAS ALREADY STARTED - SWITCH OFF THE MACHINE BY THE ON / OFF BUTTON AND THEN MOVE THE PROGRAMME DIAL TO THE CORRECT POSITION. IF YOU DO NOT PRESS "OFF" BEFOREHAND, THE DIAL WILL AUTOMATICALLY MOVE TO ITS INITIAL POSITION.

ON/OFF INDICATOR LIGHT

BUTTONS INDICATOR LIGHT

The indicator light around the option buttons will light when specific options are selected

CHAPITRE 10

TIROIR A LESSIVE

Le tiroir à lessive est divisé en 4 petits bacs:

- le compartiment "I" a été conçu pour la lessive du pré-lavage et pour le programme 32 minutes.
- le deuxième II sert pour les produits de lavage

Pour les produits liquides il faut utiliser le bac special fourni avec l'appareil et l'introduire dans le bac (voir dessin).

ATTENTION:
NOUS RAPPELONS QUE CERTAINS PRODUITS SONT DES DIFFICULTES A ETRE EVACUES; DANS CE CAS NOUS VOUS CONSEILLONS D'UTILISER LE GODET QUI VA DIRECTEMENT DANS LE TAMBOR.

- le troisième ☹ sert pour le produit blanchissant (eau de javel)

ATTENTION:
DANS LE TROISIEME ET LE QUATRIEME BAC N'INTRODUIRE QUE DES PRODUITS LIQUIDES.

- le quatrième ☼ sert pour des additifs spéciaux: adoucisseurs, parfums, amidon, produits pour l'azurage, etc.

CAPITOLO 10

CASSETTO
DETERSIVO

Il cassetto detersivo é suddiviso in 4 vaschette:

- la prima contrassegnata con "I", serve per il detersivo del prelavaggio o del programma rapido 32'
- la seconda II per il detersivo di lavaggio

Per i detersivi liquidi usare la bacinella in dotazione da posizionare come in figura.

ATTENZIONE:
SI RICORDI CHE ALCUNI DETERSIVI SONO DI DIFFICILE ASPORTAZIONE. IN QUESTO CASO LE CONSIGLIAMO L'USO DELL'APPOSITO CONTENITORE DA PORRE NEL CESTELLO.

- la terza ☹ serve per il candeggiante

ATTENZIONE:
NELLA TERZA E QUARTA VASCHETTA METTERE SOLO PRODOTTI LIQUIDI.

- la quarta ☼ serve per additivi speciali, ammorbidenti, profumi inamidanti, azzurranti, ecc.

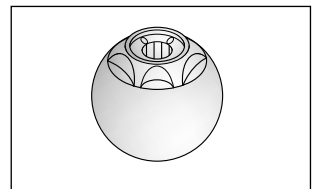
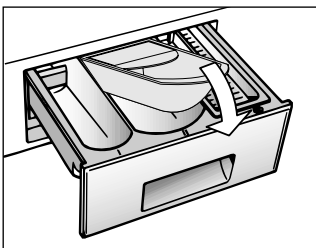
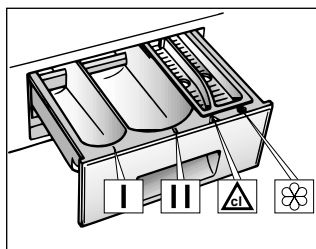

CAPÍTULO 10

CUBETA DEL
DETERGENTE

La cubeta del detergente está dividida en 4 compartimentos:

- El primero, indicado con "I", sirve para el detergente del prelavado o del programa rápido 32'.
- el segundo II para el detergente de lavado

Para el detergente liquido usar el recipiente que se adjunta (olocándolo) según figura.

ATENCIÓN:
RECUERDE QUE ALGUNOS DETERGENTES SON DIFÍCILES DE ARRASTRAR, EN ESTE CASO, LE ACONSEJAMOS UTILIZAR EL CONTENEDOR APROPIADO PARA PONERLO DIRECTAMENTE EN EL TAMBOR.

- el tercero ☹ sirve para el blanqueador

ATENCIÓN:
EN EL TERCER Y CUARTO COMPARTIMENTO, INTRODÚZCA ÚNICAMENTE PRODUCTOS LÍQUIDOS.

- el cuarto ☼ sirve para aditivos especiales, suavizantes, perfumes almidonados, azuletas, etc.

HOOFDSTUK 10

WASMIDDELBAKJE

bestaat uit 4 afzonderlijke vakjes:

- Het eerste "I" is voor een voorwasmiddel of voor het 32 minuten programma.
- Het tweede II voor het hoofdwasmiddel.

Voor vloeibare wasmiddelen het bijgeleverde zeep bakje gebruiken en plaatsen zoals aangegeven op de tekening.

BELANGRIJK:
U DIENT ER REKENING MEE TE HOUDEN DAT SOMMIGE WASMIDDELEN MOEILIK TE VERWIJDEREN ZIJN. IN DAT GEVAL RADEN WIJ U AAN OM EEN WASBOLLETJE IN DE TROMMEL TE GEBRUIKEN.

- Het derde ☹ is voor een bleekmiddel

BELANGRIJK:
HET DERDE EN VIERDE VAKJE ZIJN ALLEEN BESTEMD VOOR VLOEIBARE STOFFEN.

- Het vierde ☼ is voor speciale toevoegingen, verzachters, geurmiddelen, stijfjesel, bleekwater, enz.

CHAPTER 10

DETERGENT
DRAWER

The detergent drawer is divided into 4 compartments:

- the first, labelled "I", is for prewash detergent or for 32 minute rapid programme detergent
- The second II for the main wash detergent

A special container is supplied for use with liquid detergent. This can be placed inside the draw as shown in fig.

IMPORTANT:
REMEMBER THAT SOME DETERGENT ARE DIFFICULT TO REMOVE. IN THIS CASE WE ADVISE THE USE OF THE SPECIAL CONTAINER TO BE USED INSIDE THE DRUM.

- The third ☹ bleach compartment

IMPORTANT:
ONLY INTRODUCE LIQUID PRODUCTS IN THE THIRD AND FOURTH COMPARTMENTS.

- The fourth ☼ is for special additives, softeners, perfumes, starches, whiteners, etc.

CHAPITRE 11

SELECTION

Pour traiter les divers types de tissus et les différents degrés de salissures, la machine a 3 niveaux de programmes qui se différencient par le type de lavage, la température et la durée (voir le tableau des programmes de lavage).

1 Tissus résistants

Les programmes sont conçus pour optimiser les résultats de lavage. Des phases d'essorage qui garantissent un rinçage parfait.

2 Tissus mixtes et synthétiques

Le lavage et le rinçage sont optimisés dans les rythmes de rotation du tambour et dans les niveaux d'eau. L'essorage à action délicate assure une formation de plis réduite sur les tissus.

3 Tissus délicats, laine et lavage à la main :

Dans cette zone du programmeur vous pouvez sélectionner une série des programmes étudiés pour les tissus qui nécessitent des traitements particuliers :

- lavage délicat : pour les tissus très délicats
- lavage laine : exclusivement pour "laine lavable en machine"
- lavage main : pour le linge lavable à la main

CAPITOLO 11

SELEZIONE PROGRAMMI

Per trattare i vari tipi di tessuto e le varie gradazioni di sporco, la lavatrice ha 3 fasce di programmi diversi per tipo di: lavaggio, temperatura e durata (vedere tabella programmi di lavaggio).

1 Tessuti resistenti

I programmi sono realizzati per sviluppare il massimo grado di lavaggio e i risciacqui, intervallati da fasi di centrifuga, assicurano una perfetta sciacquatura. La centrifuga finale assicura un'ottima strizzatura.

2 Tessuti misti e sintetici

Il lavaggio ed il risciacquo sono ottimizzati nei ritmi di rotazione del cesto e nei livelli di acqua. La centrifuga ad azione delicata, assicura una ridotta formazione di pieghe sui tessuti.

3. Tessuti delicati, lana e lavaggio a mano

Questa fascia comprende una serie di programmi ben distinti fra loro studiati specificatamente per lavare capi che necessitano dei trattamenti particolari:

Il lavaggio delicato da usarsi per tessuti delicatissimi.

Il lavaggio lana da usarsi esclusivamente per tessuti "lana lavabile in lavatrice".

Il lavaggio a mano concepito per trattare delicatamente i capi lavabili a mano.

| TIPO | SIMBOLO ETICHETTA | PROGRAMMA PER | CARICO MAX kg |
|------------|-------------------|---------------------------------------------------------------------------------------------------|---------------|
| bianchi | 95° | Moito sporco Lenzuolo, tovaglie o colori scuri e bianchi, asciugamani bianchi | 5 |
| grigi | 95° | PROGRAMMA RAPIDO Moito sporco Lenzuolo, tovaglie o colori scuri e bianchi, asciugamani bianchi | |
| misti | 60° | Sporco normale Biancheria colorata, camicie, vestiti, maglie, lenzuola | |
| resistenti | 60° | PROGRAMMA RAPIDO Sporco normale Biancheria colorata, camicie, vestiti, maglie, lenzuola | |
| delicati | 60° | Biancheria colorata, mediamente sporca | 3,5 |
| lana | 40° | Biancheria di colore stringente, blue jeans | 5 |
| | | Macchie organiche | - |
| | | Risciacqui energici | 5 |



CAPÍTULO 11

SELECCIÓN

Para tratar los distintos tipos de tejido y los diferentes grados de suciedad, la lavadora tiene 3 áreas de programas diferentes para cada tipo de: lavado, temperatura y duración (vea tabla de programas de lavado).

1 Tejidos resistentes

Los programas se han confeccionado para desarrollar el máximo grado de lavado y los aclarados regulados por las fases de centrifugado aseguran un perfecto aclarado. El centrifugado final asegura un escurrido óptimo.

2 Tejidos mixtos y sintéticos.

El lavado y el aclarado están optimizados por los ritmos de rotación del tambor y los niveles de agua. El centrifugado de acción delicada, asegura una reducida formación de arrugas sobre los tejidos.

3. Tejidos delicados, lana y lavado a mano:

Este grupo comprende una serie de programas muy diferentes entre ellos, estudiados específicamente para lavar tejidos que requieren de un tratamiento particular:

El lavado delicado para los tejidos muy delicados
El lavado lana para usarse exclusivamente para los tejidos "lana lavable en lavadora".
El lavado a mano concebido para tratar delicadamente los tejidos lavables a mano.

HOOFDSTUK 11

KIEZEN VAN HET PROGRAMMA

Voor de verschillende soorten weefsels en afhankelijk van de graad van vervuiling van het wasgoed heeft de wasautomaat 3 verschillende hoofdgroepen: (zie het overzicht van de wasprogramma's).

1 Sterke weefsels

Deze programma's zijn bestemd om grondig te wassen. De verschillende spoelgangen, die tussendoor gecentrifugeerd worden, zorgen dat er perfect gespoeld wordt. Bij de laatste centrifugegang wordt het water optimaal verwijderd.

2 Gemengde en synthetische weefsels

Dankzij een speciale trommelbeweging en het hogere waterniveau wordt er tijdens de hoofdwas en de spoeling de beste resultaten behaald. Er wordt met een laag toerental gecentrifugeerd om kreukelen te voorkomen.

3. Gevoelige weefsels, wol en handwas

Deze groep omvat een serie verschillende programma's die ontwikkeld zijn voor weefsels die een speciale behandeling nodig hebben.
- Fijne was voor gevoelige weefsels
- Een wolwasprogramma speciaal voor wolwas die in de machine gewassen mag worden.
- Handwas voor een zachte behandeling van weefsels als waren die met de hand gewassen

CHAPTER 11

SELECTION

For the various types of fabrics and various degrees of dirt the washing machine has 3 different programme bands according to: wash cycle, temperature and length of cycle (see table of washing cycle programmes).

1 Resistant Fabrics

The programmes have been designed for a maximum wash and the rinses, with spin intervals, ensure perfect rinsing. The final spin gives more efficient removal of water.

2 Mixed and Synthetic Fabrics

The main wash and the rinse gives best results thanks to the rotation rhythms of the drum and to the water levels. A gentle spin will mean that the fabrics become less creased.

3. Delicate fabrics, wool & hand washing

This group of programmes have been specially designed to wash the most delicate fabrics

Use the Delicate programme for delicate fabrics

Use the Woollens programme only for machine washable wool

Use the HandWash programme for any machine washable handwash garments

CHAPITRE 12

LE PRODUIT

ATTENTION:

si vous devez laver des tapis, des couvre-lits ou d'autres pièces lourdes, nous conseillons de ne pas essorer.

Pour laver à la machine des vêtements et de la lingerie se reporter à l'étiquette qui doit mentionner "pure laine vierge" et l'indication "ne se feutre pas" ou "peut être lavé en machine".

ATTENTION:

Au cours de la phase de sélection vérifier que:

- aucun objet métallique ne se trouve dans le linge à laver (boucles, épingles de nourrice, épingles, monnaie, etc.);
- les taies d'oreiller soient boutonnées, les fermetures à glissière, les crochets, les oeillets soient fermés, les ceintures et les rubans des robes de chambre soient noués;
- les anneaux soient enlevés des rideaux;
- n'oublier pas de lire attentivement l'étiquette sur les tissus;
- Si, au cours de la sélection, vous trouvez des taches résistantes, les enlever à l'aide d'un nettoyeur spécial.

CAPITOLO 12

IL PRODOTTO

ATTENZIONE:

se deve lavare tappetoni, copriletti o altri indumenti pesanti é bene non centrifugare.

Indumenti e biancheria di lana, per poter essere lavati in lavatrice, devono essere contrassegnati con il simbolo "Pura Lana Vergine" e avere inoltre l'indicazione "Non infeltrisce" oppure "Lavabile in lavatrice".

ATTENZIONE:

Durante la selezione si assicurarsi che:

- *nella biancheria da lavare non vi siano oggetti metallici (ad esempio fermagli, spille di sicurezza, spille, monete, ecc.);*
- *abbottoni federe, chiuda le cerniere lampo, gancetti a occhielli, anodi cinghie sciolte e lunghi nastri di vestaglie;*
- *asporti dalle tendine anche i rulli di scorrimento;*
- *osservi attentamente le etichette sui tessuti;*
- *se durante la selezione vede delle macchie resistenti, le asporti con del detersivo speciale o con un'apposita pasta di lavaggio.*

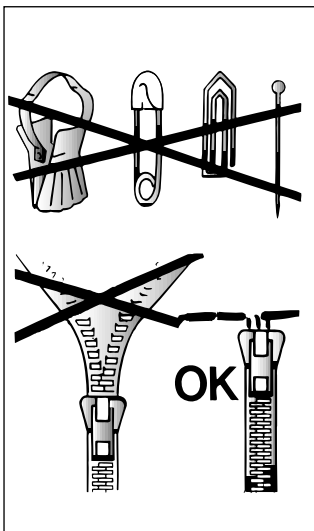

CAPÍTULO 12

EL PRODUCTO

ATENCIÓN:

si tiene que lavar alfombras, colchas u otras prendas pesadas es mejor no centrifugar.

Las prendas y ropa de lana, para poderlas lavar en la lavadora, deben llevar el símbolo "Pura Lana Virgen" y tener además la indicación "no se apelmaza" o bien "lavable en máquina".

ATENCIÓN:

Durante la selección asegúrese de que:

- en la ropa para lavar no haya objetos metálicos (por ejemplo, clips, imperdibles, alfileres, monedas, etc.);
- abroche las fundas de las almohadas, cierre las cremalleras, las anillas, ate las cintas sueltas y las tiras largas de los vestidos;
- quite de las cortinas también los elementos de rodamiento;
- lea atentamente las etiquetas de los tejidos;
- si durante la selección aprecia manchas resistentes, quítelas con un detergente especial o con una pasta de lavado apropiada.

HOOFDSTUK 12

DE WEEFSELS

BELANGRIJK:

Als er zware kleden, bedspreiën of andere zware artikelen worden gewassen is het aan te bevelen om niet te centrifugeren.

Om wollen kledingstukken en andere wollen artikelen met de machine te kunnen wassen moeten zij een "Zuiver Scheerwol" etiket dragen met de vermelding "Krimpvrij" of "wasbaar in de machine".

BELANGRIJK:

Bij het uitzoeken van het wasgoed moet u er op letten:

- *dat er geen metalen voorwerpen aan of in het wasgoed zitten (zoals broches, veiligheidsspelden, pennen, munten, etc.);*
- *dat kussenovertrekken zijn dichtgeknoopt, ritsluitingen en haken dicht zijn, losse ceintuurs en lange koorden aan bad-of ochtendjassen zijn vastgeknoopt;*
- *dat haken uit de gordijnen zijn verwijderd;*
- *wat er op het etiket van het kledingstuk staat;*
- *dat bij het sorteren van het wasgoed hardnekkige vlekken verwijderd moeten worden met een speciaal reinigingsmiddel of met zeep voordat het wasgoed wordt ingeladen.*

CHAPTER 12

THE PRODUCT

IMPORTANT:

When washing heavy rugs, bed spreads and other heavy articles, it is advisable not to spin.











To be machine-washed, woollen garments and other articles in wool must bear the "Machine Washable Label".

IMPORTANT:
When sorting articles ensure that:

- there are no metal objects in the washing (e.g. brooches, safety pins, pins, coins etc.).
- cushion covers are buttoned, zips and hooks are closed, loose belts and long tapes on dressing gowns are knotted.
- runners from curtains are removed.
- attention is paid to garment labels.
- when sorting, any tough stains should be removed prior to washing using stain removers only recommended on label.

CHAPITRE 13

TABLEAU DES PROGRAMMES

| TYPE DE TISSU | PROGRAMME POUR | CHARGE MAXI kg | SELEC. PROG. | SELEC. TEMP. °C | CHARGE DE LESSIVE | | | |
|-----------------------------------------------------------------|---------------------------------------------------------------------------------------------------------------------------|----------------------|-------------------------------------------------------------------------------------|-----------------------|-------------------|----|---|---|
| | | | | | I | II | △ | ☼ |
| Tissus résistants Coton, lin, chanvre | Intensif avec prélavage | 5,5 | 1 | Jusqu'à 90° | ● | ● | ● | ● |
| Coton, mixtes résistants | Intensif | 5,5 | 2 | Jusqu'à 90° | | ● | ● | ● |
| Coton, mixte | Couleurs résistantes (*) | 5 | 3 | Jusqu'à 60° | | ● | ● | ● |
| | Couleurs délicates | 3,5 | 4 | Jusqu'à 40° | | ● | ● | ● |
| Coton | Rinçage | - |  | - | | | | ● |
| Coton, lin | Dernier rinçage | - |  | - | | | | ● |
| | Essorage énergétique | - |  | - | | | | |
| Tissus mixtes et synthétiques Mixtes résistants | Tissus mixtes (*) | 2 | 5 | Jusqu'à 60° | | ● | | ● |
| Mixtes, cotons, Synthétiques | Couleurs | 2 | 6 | Jusqu'à 50° | | ● | | ● |
| Synthétiques (Nylon, mixtes de coton) | Acryliques | 2 | 7 | Jusqu'à 40° | | ● | | ● |
| | Rinçages délicats | 2 |  | - | | | | ● |
| Mixtes, Synthétiques délicats | Dernier rinçage | - |  | - | | | | ● |
| | Essorage délicat | - |  | - | | | | |
| Tissus très délicats Laine Synthétiques acryliques | Super délicat | 1,5 | 8 | Jusqu'à 40° | | ● | | ● |
| |  Laine "lavable en machine" (*) | 1 | 9 | Jusqu'à 40° | | ● | | ● |
| |  Lavage main | 1 | 10 | Jusqu'à 30° | | ● | | ● |
| Mixtes, Synthétiques délicats, laine | Rinçages délicats | - |  | - | | | | ● |
| | Dernier rinçage | - |  | - | | | | ● |
| | Essorage délicat | - |  | - | | | | |
| Pour le linge à ne pas essorer | Cycle rapide ■ | 2 | 32' | Jusqu'à 50° | ● | | | |
| | Tâches organiques | 5,5 | △ | - | | | ● | |
| | Uniquement vidange | - | Z | - | | | | |

Notes importantes

Si les sous-vêtements sont très sales, réduire le chargement à 3 kg maxi.

Dans les programmes indiqués, on peut effectuer le blanchissage automatique en mettant de l'eau de javel liquide dans le tiroir à lessive △.

Votre lave-linge vous permet à l'aide du thermostat, de laver à des températures inférieures à celle prévue par le programme.

Pour chaque programme vous avez la possibilité de sélectionner la vitesse d'essorage selon les conseils du fabricant du tissu. Si l'étiquette du textile ne présente pas d'indication, vous pouvez essorer à la vitesse maximale.

(* Programmes en accord CENELEC EN 60456.)

■ Programme Rapide 32 Minutes

Ce programme permet d'effectuer un cycle de lavage complet en 30 minutes environ pour des charges de linge jusqu'à 2 kg et à une température maximale de 50°C.

La température de lavage peut être abaissée à l'aide de la manette de thermostat I.

La quantité maximale de lessive qui peut être utilisée est indiquée sur la jaugé spécifique fournie avec l'appareil.

La lessive doit être placée dans le bac pré-lavage (marqué I) du tiroir à produits lessiviels.

Pour les tissus mixtes, synthétiques et très délicats particulièrement sales, vous pouvez utiliser le cycle 32 minutes comme pré-lavage (n'oubliez pas de mettre la lessive dans le compartiment "I") et sélectionnez après le programme que vous souhaitez.

Obtenez les meilleurs résultats avec votre nouvelle Candy











Pour obtenir les meilleurs résultats de lavage avec votre nouveau lave-linge Candy, il est important de choisir une lessive parfaitement adaptée pour vos lavages en machine quotidiens. Dans les magasins aujourd'hui, il y a tellement de lessives différentes que nous savons qu'il est parfois difficile de faire un choix parmi tout ce qui est proposé.

Chez Candy, nous testons régulièrement différentes lessives afin de déterminer celles qui donneront les meilleurs résultats de lavage dans nos machines. Nous n'avons trouvé qu'une seule marque pour satisfaire à tous nos critères. Elle permet d'enlever un très grand nombre de taches, tout en préservant l'aspect des vêtements. C'est pour cela que Candy recommande Ariel.



CAPITOLO 13

TABELLA PROGRAMMI

| TIPO DI TESSUTO | PROGRAMMA PER | CARICO MAX kg | SELEZ. PROG. | SELEZ. TEMP. °C |
|-------------------------------------------------------------------------------------------|----------------------------------------------------------------------------------------------------------------------------|---------------|--------------------------------------------------------------------------------------|-----------------|
| Tessuti resistenti Cotone, lino, canapa | Intensivo con prelavaggio | 5,5 | 1 | Fino a 90° |
| | Intensivo | 5,5 | 2 | Fino a 90° |
| Cotone, misti resistenti | Colorati resistenti *) | 5 | 3 | Fino a 60° |
| Cotone, misti | Colorati delicati | 3,5 | 4 | Fino a 40° |
| Cotone | Risciacqui | - |  | - |
| Cotone, lino | Ultimo risciacquo | - |  | - |
| | Centrifuga | - |  | - |
| Tessuti misti e sintetici Misti resistenti | Tessuti misti *) | 2 | 5 | Fino a 60° |
| Misti, cotone, sintetici | Colorati | 2 | 6 | Fino a 50° |
| Sintetici (Nylon Perlon) misti di cotone | Acrilici | 2 | 7 | Fino a 40° |
| Misti, sintetici delicati | Risciacqui | - |  | - |
| | Ultimo risciacquo | - |  | - |
| | Centrifuga delicata | - |  | - |
| Tessuti delicatissimi Biancheria in lana Sintetici (Dralon, Acrylic Trevira) | Lavaggio delicato | 1,5 | 8 | Fino a 40° |
| |  LANA "LAVABILE in LAVATRICE" *) | 1 | 9 | Fino a 40° |
| |  Lavaggio a mano | 1 | 10 | Fino a 30° |
| Misti, sintetici delicati, lana | Risciacqui | - |  | - |
| | Ultimo risciacquo | - |  | - |
| | Centrifuga delicata | - |  | - |
| Per biancheria da non centrifugare | Ciclo rapido ■ | 2 | 32' | Fino a 50° |
| | Candeggio | 5,5 | △ | - |
| Per biancheria da non centrifugare | Solo scarico | - | Z | - |

CARICO DETERATIVO

| I | II | △ |  |
|---|----|---|-------------------------------------------------------------------------------------|
| ● | ● | ● | ● |
| | ● | ● | ● |
| | ● | ● | ● |
| | ● | ● | ● |
| | | | ● |
| | | | ● |
| | | | ● |
| | ● | | ● |
| | ● | | ● |
| | ● | | ● |
| | | | ● |
| | | | ● |
| | | | ● |
| | | | ● |
| | | | ● |
| | | | ● |
| ● | | | |
| | | ● | |
| | | | |

Note da considerare

In caso di biancheria con elevato grado di sporco è consigliata la riduzione del carico a non più di 3 kg.

Nei programmi indicati può essere eseguito il candeggio automatico mettendo il candeggiante liquido nella vaschetta △.

* Programmi di prova secondo CENELEC EN 60456.

Regolando opportunamente il termostato è possibile lavare a qualsiasi temperatura al disotto della massima prevista per ciascun programma.

In tutti i programmi è possibile regolare la velocità della centrifuga secondo il consiglio del fabbricante del tessuto.

Se l'etichetta non riporta alcuna indicazione è possibile centrifugare alla massima velocità prevista dal programma.

■ Programma rapido 32 minuti

Il programma rapido 32 minuti permette di effettuare in 30 minuti circa un ciclo completo di lavaggio per un massimo di 2 kg di biancheria ad una temperatura di 50°. È possibile ridurre la temperatura di lavaggio utilizzando l'apposita manopola I.

La quantità massima di detersivo utilizzabile per questo programma è indicata sull'apposito misuratore 32' in dotazione.

Il detersivo deve essere caricato nella vaschetta per il prelavaggio (vaschetta I).

Per i tessuti misti, sintetici e delicatissimi particolarmente sporchi, è possibile effettuare il ciclo di prelavaggio utilizzando il programma rapido 32 minuti (il detersivo deve essere caricato nella vaschetta I), selezionando successivamente il programma principale desiderato.



DASH-SCELTO E RACCOMANDATO DA CANDY

Quando costruiamo un nuovo modello di lavatrice, lo sottoponiamo a tutti i possibili test. Ed uno dei più importanti è quello che permette ai nostri esperti di individuare il detersivo idoneo a risolvere i problemi del bucato. Dash ha saputo rispondere alle nostre esigenze: far funzionare bene la lavatrice, non comprometterne la durata, raggiungere i migliori risultati di lavaggio. Questa costante eccellenza di risultati, che era l'obiettivo principale del test che abbiamo effettuato, ha determinato la nostra scelta e la nostra raccomandazione. La funzione primaria di un detersivo che risponda a tutte le esigenze del lavaggio è quella di collaborare con l'acqua per rimuovere lo sporco dai tessuti, trattenendolo in sospensione affinché sia eliminato al momento dello scarico e controllare il volume della schiuma che si forma nella lavatrice, sempre senza danneggiare le fibre dei capi del bucato. Dash soddisfa pienamente queste esigenze, perchè contiene elementi d'alta qualità, frutto delle più avanzate ricerche, che assicurano eccellenti risultati in tutte le condizioni.

Dash lo puoi trovare in polvere, liquido e nella nuova formula compatta di Dash Ultra.

CAPÍTULO 13

TABLA DE PROGRAMAS

| TIPO DE TEJIDO | PROGRAMA PARA | CARGA MAX kg | SELECC. PROG. | SELECC. TEMP. °C | CARGA DETERGENTE | | | |
|-------------------------------------------------------------------------------|--------------------------------------|--------------|---------------|------------------|------------------|----|---|---|
| | | | | | I | II | △ | ☼ |
| Tejidos resistentes Algodón, lino, cáñamo | Intensivo con prelavado | 6 | 1 | Hasta 90° | ● | ● | ● | ● |
| Algodón, mixtos resistentes | Intensivo | 6 | 2 | Hasta 90° | | ● | ● | ● |
| Algodón, mixtos | Colores resistentes *) | 5 | 3 | Hasta 60° | | ● | ● | ● |
| | Colores delicados | 3,5 | 4 | Hasta 40° | | ● | ● | ● |
| Algodón | Aclarado | - | | - | | | | ● |
| Algodón, lino | Último aclarado | - | | - | | | | ● |
| | Centrifugado intensivo | - | | - | | | | |
| Tejidos mixtos y sintéticos Mixtos resistentes | Tejidos mixtos *) | 2 | 5 | Hasta 60° | | ● | | ● |
| Mixtos, algodón, sintéticos | Ropa de color | 2 | 6 | Hasta 50° | | ● | | ● |
| Sintéticos (Rayon, Acrílicos) | Acrílicos | 2 | 7 | Hasta 40° | | ● | | ● |
| Mixtos, sintéticos delicados | Aclarado | - | | - | | | | ● |
| | Último aclarado | - | | - | | | | ● |
| | Centrifugado delicado | - | | - | | | | |
| Tejidos muy delicados Ropa de lana Sintéticos (Rayon, Acrílicos) | Lavado delicado | 1,5 | 8 | Hasta 40° | | ● | | ● |
| | Lana "LAVABLE EN LAVADORA" *) | 1 | 9 | Hasta 40° | | ● | | ● |
| | Lavado a mano | 1 | 10 | Hasta 30° | | ● | | ● |
| | Aclarado | - | | - | | | | ● |
| Mixtos, sintéticos delicados, lana | Último aclarado | - | | - | | | | ● |
| | Centrifugado delicado | - | | - | | | | |
| | Ciclo rápido ■ | 2 | 32' | Hasta 50° | ● | | | |
| | Manchas orgánicas | 6 | △ | - | | | ● | |
| Para ropa que no precisa centrifugado | Sólo desagüe | - | Z | - | | | | |

Notas a considerar

En caso de ropa con un alto grado de suciedad, se aconseja la reducción de la carga a máximo 3 Kg.

En los programas indicados puede conseguirse un blanqueo automático, colocando el blanqueador en la cubeta △.

Regulando oportunamente el termostato es posible lavar a cualquier temperatura por debajo de la prevista en el programa seleccionado.

En todos los programas es posible regular la velocidad de centrifugado según el consejo del fabricante de la prenda. Si la etiqueta no posee ninguna indicación se puede centrifugar a la máxima velocidad prevista en el programa.

* Programas según normas CENELEC EN 60456.

Programa rápido de 32 minutos

El programa rápido de 32 minutos permite efectuar en 30 minutos un ciclo completo de lavado para un máximo de 2 kg de colada y una temperatura de 50°C. Es posible reducir la temperatura de lavado utilizando el programador específico (programador I).

La cantidad máxima de detergente para este programa está indicada sobre el medidor 32' en dotación.

El detergente debe ser cargado en el dispensador de prelavado (dispensador I).

Para los tejidos mixtos, sintéticos y delicados particularmente sucios, es posible efectuar el ciclo de prelavado utilizando el programa rápido 32 minutos (el detergente tiene que ser introducido en el compartimiento I de la cubeta), seleccionando posteriormente el programa principal deseado.

Consigue los mejores resultados con tu lavadora Candy











Para asegurarte que consigues los mejores resultados con tu nueva lavadora Candy, es importante que uses el detergente correcto en tu colada diaria. Existen muchos detergentes en los lineales de las tiendas, y elegir el correcto entre tantos puede ser complicado.

En Candy regularmente hacemos pruebas entre diferentes tipos de detergentes, para saber cual obtiene los mejores resultados con nuestras lavadoras. Hemos concluido que solo una marca cumple siempre los estándares de excelencia que necesitamos y consigue una blancura superior en una amplia gama de manchas, además proporciona un cuidado especial a la ropa. Es por todo esto por lo que Candy otorga a Ariel su sello de aprobación oficial.



HOOFDSTUK 13

OVERZICHT VAN PROGRAMMA'S

| MATERIAAL | PROGRAMMA VOOR | MAXIMALE BELADING kg | PRO-GRAM-MA KEUZE | TEMPE-RATUUR KEUZE °C | WASMIDDELBAKJE | | | |
|-------------------------------------------------------------------------------------|-------------------------------------------------------------------------------------|----------------------|-------------------------------------------------------------------------------------|-----------------------|----------------|----|---|---|
| | | | | | I | II | △ | ☼ |
| STERKE WEEFSELS Katoen, linnen, jute | Witgoed en voorwas | 5,5 | 1 | Tot 90° | ● | ● | ● | ● |
| Katoen, linnen, kleurecht bontgoed gemengde weefsels | Normaal witgoed | 5,5 | 2 | Tot 90° | | ● | ● | ● |
| Katoen Gemengde weefsels | Bonte was snel (*) | 5 | 3 | Tot 60° | | ● | ● | ● |
| | Bonte was | 3,5 | 4 | Tot 40° | | ● | ● | ● |
| Katoen | Spoelen | - |  | - | | | | ● |
| Katoen, linnen | Laatste spoeling | - |  | - | | | | ● |
| | Lang centrifugeren | - |  | - | | | | |
| Gemengde/ synthetische weefsels Witgoed, kleurecht bontgoed | Gemengde weefsels (*) | 2 | 5 | Tot 60° | | ● | | ● |
| Gemengde weefsels van katoen en synthetisch | Bontgoed | 2 | 6 | Tot 50° | | ● | | ● |
| Synthetisch (nylon), Gemengde weefsels | Acryl | 2 | 7 | Tot 40° | | ● | | ● |
| | Spoelen | 2 |  | - | | | | ● |
| Gemengde, fijne, synthetische weefsels | Laatste spoeling | - |  | - | | | | ● |
| | Kort centrifugeren | - |  | - | | | | |
| Zeer gevoelige weefsels Wol Synthetische weefsels (dralon, acryl) | Fijne was | 1,5 | 8 | Tot 40° | | ● | | ● |
|  | Wolwas dat in de machine gewassen kan worden (*) | 1 | 9 | Tot 40° | | ● | | ● |
| |  | Handwas | 1 | 10 | Tot 30° | | ● | |
| Gevoelige, gemengde/synthetische weefsels | Spoelen | - |  | - | | | | ● |
| | Laatste spoeling | - |  | - | | | | ● |
| | Kort centrifugeren | - |  | - | | | | |
| | Snel cyclus ■ | 2 | 32' | Tot 50° | ● | | | |
| Wasgoed dat niet gecentrifugeerd wordt | Hardnekkige vlekken | 5,5 | △ | - | | | ● | |
| | Afpompen | - | Z | - | | | | |

Enkele belangrijke opmerkingen:

Bij sterk vervuild wasgoed wordt een belading van 3 kg aanbevolen.

In de aangeduide programma's is automatisch bleken mogelijk door bleekmiddel in het betreffende wasmiddelbakje te gieten △.

De knop "Instellen temperatuur was programma" maakt het mogelijk om de temperatuur van een bepaald programma naar beneden in te stellen, indien nodig. U kunt geen hogere temperatuur instellen dan het maximum, aangegeven bij het programma in de programmatabel.

Voor fijne was en weefsels die een speciale behandeling nodig hebben kan de centrifuge snelheid worden vermindert door het aantal toeren per minuut te verlagen.

* Programma volgens CENELEC EN 60456.

■ 32 minuten programma

Het 32 minuten programma zorgt voor een complete wascyclus in ongeveer 30 minuten bij een maximale lading van 2 kg en een temperatuur tot aan 50°C.

De wastemperatuur kan verlaagd worden door middel van de knop "Instellen temperatuur was programma".

De maximaal te gebruiken hoeveelheid wasmiddel staat aangegeven op het bijgevoegde 32 minuten inzetbakje.

Het wasmiddel moet in het bakje van het voorwasmiddel worden gedaan (aangegeven met I).

Voor gemengde, synthetische en zeer fijne weefsels die sterk vervuild zijn kunt u het 32 minuten programma gebruiken als voorwascyclus. Het wasmiddel moet in het bakje van het voorwasmiddel worden gedaan (aangegeven met I). Daarna kunt u het hoofdprogramma selecteren.

Zo krijgt u de beste resultaten met uw nieuwe Candy wasmachine











Om ervoor te zorgen dat u de beste resultaten behaalt met uw nieuwe Candy wasmachine, is het belangrijk dat u het juiste wasmiddel gebruikt voor uw dagelijkse was. Er zijn veel wasmiddelen op het schap in de supermarkt en een juiste keuze maken uit het uitgebreide assortiment kan vaak verwarrend zijn.

Bij Candy testen wij regelmatig verschillende soorten wasmiddelen om te bepalen welke de beste wasresultaten geven in onze wasmachines. Wij vonden maar een wasmiddel dat voldeed aan onze scherpe eisen en dat over een grote reeks verschillende vlekken uitstekend schoon wast en bovendien zorgt voor het behoud van de stoffen. Daarom kreeg Ariel het officiële Candy keurmerk.



CHAPTER 13

TABLE OF PROGRAMMES

| FABRIC | PROGRAM FOR | WEIGHT MAX Kg | SELECT PROG. | SELECT TEMP. °C | CHARGE DETERGENT | | | |
|---------------------------------------------------------|--------------------------------------------------------------------------------------------------------------------|---------------------|--------------------------------------------------------------------------------------|-----------------------|------------------|----|---|---|
| | | | | | I | II | △ | ☼ |
| Resistant fabrics Cotton, linen | Whites & Prewash | 5,5 | 1 | Up to 90° | ● | ● | ● | ● |
| Cotton, mixed resistant | Whites normal | 5,5 | 2 | Up to 90° | | ● | ● | ● |
| Cotton, mixed | Fast coloureds *) | 5 | 3 | Up to 60° | | ● | ● | ● |
| | Non fast coloureds | 3,5 | 4 | Up to 40° | | ● | ● | ● |
| Cotton | Rinses | - |  | - | | | | ● |
| Cotton, linen | Last rinse | - |  | - | | | | ● |
| | Long spin | - |  | - | | | | |
| Mixed fabrics and synthetics Mixed, resistant | Mixed fabrics *) | 2 | 5 | Up to 60° | | ● | | ● |
| Cotton, mixed fabrics, synthetics | Coloureds | 2 | 6 | Up to 50° | | ● | | ● |
| Synthetics (nylon, perlon), mixed cotton | Acrylics | 2 | 7 | Up to 40° | | ● | | ● |
| Mixed, delicate synthetics | Rinses | - |  | - | | | | ● |
| | Last rinse | - |  | - | | | | ● |
| | Short spin | - |  | - | | | | |
| Very delicate fabrics | Delicate wash | 1,5 | 8 | Up to 40° | | ● | | ● |
| |  "MACHINE WASHABLE" woollens *) | 1 | 9 | Up to 40° | | ● | | ● |
| |  Hand wash | 1 | 10 | Up to 30° | | ● | | ● |
| Mixed, delicate synthetics, wool | Rinses | - |  | - | | | | ● |
| | Last rinse | - |  | - | | | | ● |
| | Short spin | - |  | - | | | | |
| For fabrics that should not be spun | rapid 32 minute ■ | 2 | 32' | Up to 50° | ● | | | |
| | Organic stains bleaching | 5,5 | △ | - | | | ● | |
| | Drain only | - | Z | - | | | | |

Please read these notes

When washing heavily soiled laundry it is recommended the load is reduced to 3 kg maximum.

In programmes shown in the wash guide, automatic bleaching is possible by pouring the liquid bleach into the detergent draw △.

* Programmes according to CENELEC EN 60456.

1) The variable temperature selector allows a reduction in the wash temperature. For example, an intense cottons cycle can be washed in cold water simply by moving the dial to the tap symbol.

The spin speed may also be reduced, to match any guidelines suggested on the fabric label, or for very delicate fabrics cancel the spin completely this option is available with a spin speed selector.

■ 32 Minute Rapid Programme

The 32 minute rapid programme allows a complete washing cycle to be carried out in approximately 30 minutes, with up to a maximum load of 2 Kg. and a temperature of up to 50°C. The washing temperature can be reduced by using the control knob I.

The maximum quantity of detergent that can be used is marked on the enclosed 32 minute gauge.

The detergent must be placed in the pre-wash compartment (marked I) in the detergent dispenser.

For mixed, synthetics and very delicate fabrics that are heavily soiled a prewash cycle may be selected using the 32 minute rapid programme (the detergent must be placed in the compartment marked I) before selecting the main wash programme.

Get the best results from your new Candy machine

To ensure you get the best results from your new Candy machine it is important to use the right detergent in your everyday wash. There are many detergents available in the market and making a choice from the wide range available can often be confusing.

At Candy we regularly test many different types of detergent to assess which give the best wash results in our machines. We found only one brand always lives up to our exacting standards and provides outstanding cleaning across a broad range of dirt and stains, as well as providing high levels of fabric care. That's why Candy gave Ariel their official seal of approval.



CHAPITRE 14

CONSEILS UTILES
POUR L'UTILISATEURSUGGESTION POUR
L'UTILISATION DE VOTRE LAVE-
LINGE

Dans le souci du respect de l'environnement et avec le maximum d'économie d'énergie, charger au maximum votre lave-linge pour éliminer les éventuels gaspillages d'énergie et d'eau. Nous vous recommandons d'utiliser la capacité maximale de chargement:

| | |
|-----------------|--------|
| coton et lin | 5,5 kg |
| tissus mixtes | 2 kg |
| tissus délicats | 1,5 kg |
| laine | 1 kg |

Vous pouvez ainsi économiser jusqu'à 50% d'énergie si vous pratiquez le chargement maximal.

Effectuez un lavage unique à l'opposé de 2 lavages en 1/2 charge.

QUAND LE LAVAGE EST-IL
VRAIMENT NÉCESSAIRE ?

Seulement dans le cas d'un linge particulièrement sale. Dans le cas d'un linge normalement sale, ne sélectionnez pas l'option "prélavage", ceci vous permettra une économie d'énergie de 5 à 15%.

QUELLE TEMPÉRATURE DE
LAVAGE SÉLECTIONNER ?

L'utilisation des détachants avant le lavage en machine ne rend pas nécessaire le lavage au-delà de 60°C. L'utilisation de la température de 60°C permet de diminuer la consommation d'énergie de 50%.

LAVAGE

La charge admise pour les tissus résistants est de 5,5 kg, tandis qu'en cas de tissus délicats nous conseillons de ne pas dépasser 2 kg (1 kg en cas de pièces en "pure laine vierge" lavables dans la machine à laver), pour éviter la formation de plis difficiles à repasser. Pour les tissus extrêmement délicats nous conseillons d'utiliser un filet.

CAPITOLO 14

CONSIGLI UTILI
PER GLI UTENTI

Brevi suggerimenti per un utilizzo del proprio elettrodomestico nel rispetto dell'ambiente e con il massimo risparmio

CARICARE AL MASSIMO LA
PROPRIA LAVABIANCHERIA

Per eliminare eventuali sprechi di energia, acqua o detersivo si raccomanda di utilizzare la massima capacità di carico della propria lavabiancheria non eccedendo le specifiche di carico massimo sotto riportate:

| | |
|---------------|--------|
| Cotone e lino | 5,5 kg |
| Misti | 2 kg |
| Delicatissimi | 1,5 kg |
| Lana | 1 kg |

È possibile infatti risparmiare fino al 50% di energia con un carico pieno effettuato con un unico lavaggio rispetto a due lavaggi a mezzo carico.

QUANDO SERVE VERAMENTE IL
PRELAVAGGIO ?

Solamente per carichi particolarmente sporchi! Si risparmia dal 5 al 15% di energia evitando di selezionare l'opzione prelavaggio per biancheria normalmente sporca.

QUALE TEMPERATURA DI
LAVAGGIO SELEZIONARE ?

L'utilizzo di smacchiatori prima del lavaggio in lavabiancheria riduce la necessità di lavare a temperature superiori a 60°C. È possibile risparmiare fino al 50% utilizzando la temperatura di lavaggio di 60°C.

LAVAGGIO

Il carico ammesso per i tessuti resistenti è di 5,5 kg mentre nel caso di tessuti delicati, si consiglia di non superare i 2 kg (1 kg nel caso di capi in "Pura Lana Vergine" lavabile in lavatrice), per evitare la formazione di pieghe difficili da stirare. Per tessuti molto delicati è consigliabile l'utilizzo di un sacchetto di rete.

CAPÍTULO 14

CONSEJOS ÚTILES
PARA EL USUARIO

Breves sugerencias para la utilización del electrodoméstico en el respeto del medio ambiente y con el máximo ahorro.

CARGAR AL MÁXIMO LA
LAVADORA

Para lograr el máximo ahorro de energía, agua o detergente se recomienda utilizar la máxima capacidad de carga de la lavadora sin exceder el máximo previsto que a continuación se detalla:

| | |
|-----------------|--------|
| Algodón o lino: | 6 Kg |
| Mixtos: | 2 Kg |
| Muy delicados: | 1,5 Kg |
| Lana: | 1 Kg |

Es posible, ahorrar hasta el 50% de energía con una carga llena efectuada en una única colada, respecto a dos coladas a 1/2 carga.

CUANDO SIRVE REALMENTE EL
PRELAVADO ?

Solamente para cargas particularmente sucias! Se ahorra del 5 al 15% de energía evitando la selección de la opción del prelavado para ropa de suciedad normal.

QUÉ TEMPERATURA DE
LAVADO SELECCIONAR ?

La utilización de productos para eliminar manchas antes del lavado en la lavadora, reduce la necesidad de lavar a temperaturas superiores a 60°C. Es posible ahorrar hasta un 50% utilizando una temperatura de lavado de 60°C.

LAVADO

La carga admitida para los tejidos resistentes es de 6 kg mientras que en el caso de tejidos delicados se aconseja no superar los 2 kg (1 kg en el caso de prendas de "Pura Lana Virgen" lavables en lavadora), para evitar la formación de arrugas difíciles de planchar. Para tejidos muy delicados se aconseja el uso de una bolsa de rejilla.

HOOFDSTUK 14

TIPS VOOR
GEBRUIK

Tips voor economisch en milieuvriendelijk gebruik van uw wasmachine.

MAXIMALISEREN VAN DE
LADING

Om verspilling van energie, water en wasmiddel te voorkomen, raden wij u aan de wasmachine met volle lading te gebruiken. U dient de volgende gewichten echter niet te overschrijden:

| | |
|-------------------|--------|
| Katoen en Linnen | 5,5 kg |
| Gemengde weefsels | 2 kg |
| Fijne weefsels | 1,5 kg |
| Wol | 1 kg |

Door één keer een volle lading te wassen, in plaats van twee keer een halve lading, bespaart u 50% energie.

IS VOORWASSEN ECHT
NODIG ?

U kunt uw kleding voorwassen wanneer hier grote, moeilijke vlekken inzitten. Door kleding met normale vlekken te wassen zonder gebruik te maken van het voorwasprogramma, kunt u wasmiddel, tijd, water en 5 tot 15% energie besparen.

IS WASSEN OP EEN HOGE
TEMPERATUUR
NOODZAKELIJK ?

Bespaar 50% energie door vlekken voor te behandelen met een vlekkenverwijderaar of uw was voor te laten weken. Hierdoor kan het gebruik van warm water worden verminderd.

HET WASSEN

Voor sterke weefsels is de maximale lading 5,5 kg, terwijl bij gevoelige weefsels het aan te bevelen is niet meer dan 2 kg te wassen (1 kg, als het gaat om machinewasbare artikelen van zuiver scheerwol). Dit voorkomt kreuken die moeilijk weg te strijken zijn. Doe uitzonderlijk gevoelige weefsels in een net.

CHAPTER 14

CUSTOMER
AWARENESS

A guide environmentally friendly and economic use of your appliance.

MAXIMISE THE LOAD SIZE

To prevent any possible waste of energy, water or detergent we recommend that you put a full load in your washing machine, not exceed the maximum loads shown below:

| | |
|------------------|--------|
| Cotton and linen | 5,5 kg |
| Mixed | 2 kg |
| Very delicate | 1,5 kg |
| Wool | 1 kg |

Save up to 50% energy by washing a full load instead of 2 half loads.

DO YOU NEED TO PRE-WASH ?

For heavily soiled laundry only! SAVE detergent, time, water and between 5 to 15% energy consumption by NOT selecting Prewash for slight to normally soiled laundry.

IS A HOT WASH REQUIRED ?

Pretreat stains with stain remover or soak dried in stains in water before washing to reduce the necessity of a hot wash programme. Save up to 50% energy by using a 60°C wash programme.

WASHING

The maximum load for heavy fabrics is 5,5 kg, while, in the case of delicate fabrics, it is advisable not to exceed 2 kg (1 kg in the case of machine washable articles in "Machine Washable Woolens") so as to avoid the formation of creases which may be difficult to iron. A net bag should be used for particularly delicate fabrics.

FR

Supposons que le linge à laver soit en COTON EXTREMEMENT SALE (s'il a des taches particulièrement résistantes les enlever avec un détachant).

Nous vous conseillons de ne pas faire un lavage exclusivement de serviettes-éponge qui, absorbant beaucoup d'eau, deviennent trop lourdes.

QUAND CERTAINES PIÈCES ONT DES TACHES QUI DOIVENT ÊTRE TRAITÉES PAR UN PRODUIT BLANCHISSANT LIQUIDE, VOUS POUVEZ LES DÉTACHER DANS LA MACHINE. VERSER LE PRODUIT BLANCHISSANT LIQUIDE DANS LE BAC ET PLACER LA MANETTE (L) SUR LE PROGRAMME SPECIAL: "DÉTACHAGE PRE-LAVAGE" . APRES CE TRAITEMENT, AJOUTER A CES PIÈCES LE RESTE DU LINGE ET EFFECTUER UN LAVAGE NORMAL SELON LE PROGRAMME CHOISI.

EXEMPLE:

Consulter le tableau des divers programmes de lavage et vous trouverez les conseils de Candy:

- Les étiquettes doivent indiquer "60° C".
- Ouvrir le hublot à l'aide de la touche (B).
- Remplir le tambour (maxi. 5,5 kg de linge sec).
- Fermer le hublot.

IT

Supponiamo che il bucato da lavare sia di COTONE MOLTO SPORCO (se ha delle macchie particolarmente resistenti le asporti con l'apposita pasta).

Le consigliamo di non fare un carico di soli capi in tessuto di spugna che, assorbendo molta acqua, diventano troppo pesanti.

QUANDO SOLO ALCUNI CAPI PRESENTANO MACCHIE CHE RICHIEDONO UN TRATTAMENTO CON PRODOTTI CANDEGGIANTI LIQUIDI, SI PUÒ PROCEDERE A UNA SMACCHIATURA PRELIMINARE IN LAVATRICE. VERSARE IL CANDEGGIANTE NELLA VASCHETTA E POSIZIONARE LA MANOPOLA (L) SULLO SPECIALE PROGRAMMA "SMACCHIATURA PREBUCATO" . FINITO QUESTO TRATTAMENTO, AGGIUNGERE AI CAPI CANDEGGIATI IL RESTO DELLA BIANCHERIA E PROCEDERE AL BUCATO NORMALE CON IL PROGRAMMA PIÙ ADATTO.

ESEMPIO DI USO:

Guardi la tabella dei programmi di lavaggio, vedrà come Candy le consiglia di comportarsi:

- Si assicuri che sulle etichette dei capi ci sia scritto "60° C".
- Apra l'oblò con il tasto (B).
- Riempia il cestello con 5,5 kg massimo di biancheria asciutta
- Chiuda l'oblò.

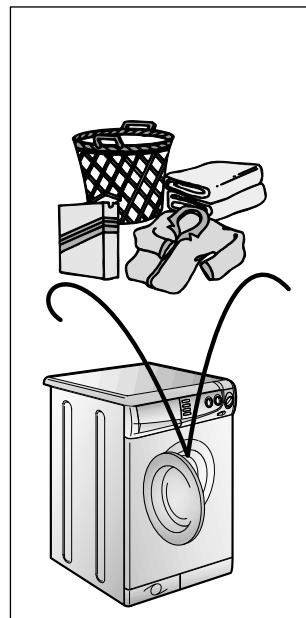
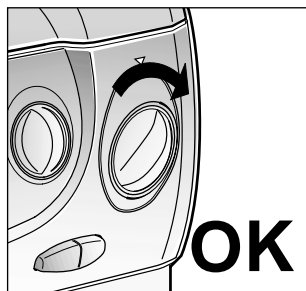
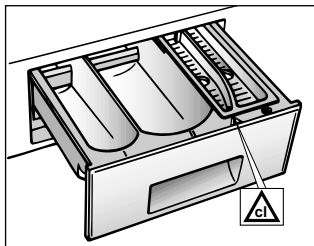

ES

Supongamos que la colada que va a hacer sea de ALGODON MUY SUCIO (si hay manchas especialmente resistentes, quitelas con la pasta apropiada).

Le aconsejamos no realizar una colada con sólo prendas de tejidos esponjosos, ya que al absorber mucha agua, se hacen demasiado pesadas.

CUANDO SON SÓLO ALGUNAS PRENDAS LAS QUE PRESENTAN MANCHAS QUE REQUIEREN UN TRATAMIENTO CON PRODUCTOS BLANQUEADORES LIQUIDOS, SE PUEDE PROCEDER A UNA ELIMINACION DE MANCHAS PREVIA EN LA LAVADORA. ECHE EL BLANQUEADOR EN EL COMPARTIMENTO CORRESPONDIENTE DE LA CUBETA DEL DETERGENTE Y POSICIONE EL SELECTOR (L) EN EL PROGRAMA ESPECIAL "ELIMINACION DE MANCHAS PRELAVADO" . FINALIZADO ESTE TRATAMIENTO AGREGUE A LAS PRENDAS BLANQUEADAS EL RESTO DE LA ROPA Y PROCEDA AL LAVADO NORMAL CON EL PROGRAMA MÁS ADECUADO.

EJEMPLO:

Mire la tabla de los programas de lavado, verá como Candy le aconseja sobre el modo de operar:

- Asegúrese que en las etiquetas de las prendas esté indicado "60° C".
- Abra el ojo de buEye con el botón (B).
- Cargue el tambor con 6 kg como máximo de ropa en seco.
- Cierre el ojo de buEye.

NL

Stel dat het wasgoed bestaat uit ZWAAR VERVUILD KATOEN (hardnekkige vlekken dienen verwijderd te worden met een speciaal middel).

Het is aan te bevelen om het wasgoed niet geheel te laten bestaan uit badstoffen of andere stoffen die veel water opnemen en te zwaar worden.

ALS SLECHTS WEINIG ARTIKELN VLEKKEN HEBBEN DIE BEHANDELING MET EEN VLOEIBAAR BLEEKMIDDEL VEREISEN, KAN DE VOORBEHANDELING VAN VLEKKEN IN DE MACHINE WORDEN UITGEVOERD. GIET HET BLEEKMIDDEL IN HET SPECIAAL DAARVOOR BESTEMDE VAKJE EN ZET DE KNOP (L) OP HET SPECIALE PROGRAMMA VOOR "VOORWAS VLEKKEN VERWIJDEREN" . ALS DIT PROGRAMMA IS AFGEWERKT VOEG DAN DE REST VAN HET WASGOED TOE EN GA DOOR MET EEN NORMALE WASGANG MET HET WASPROGRAMMA DAT DAAR HET MEEST GESCHIKT VOOR IS.

VOORBEELD:

Candy laat hieronder zien hoe u moet handelen als u programma 2 kiest.

- De etiketten aan de artikelen moeten een 60° C teken hebben.
- Open de vuldeur door op toets (B) te drukken.
- Laad maximaal 5,5 kilo droog wasgoed in de trommel.
- Doe de vuldeur dicht.

EN

Let us suppose that the washing consists of HEAVILY SOILED COTTON (tough stains should be removed with suitable stain removal).

It is advisable not to wash a load made up entirely of articles in towelling fabric which absorb a lot of water and become too heavy.

WHEN ONLY A LIMITED NUMBER OF ARTICLES HAVE STAINS WHICH REQUIRE TREATMENT WITH LIQUID BLEACHING AGENTS, PRELIMINARY REMOVAL OF STAINS CAN BE CARRIED OUT IN THE WASHING MACHINE. POUR THE BLEACH INTO THE SPECIAL COMPARTMENT AND SET THE KNOB (L) ON THE SPECIAL PROGRAMME "PRE-WASH STAIN REMOVAL" . WHEN THIS PHASE HAS TERMINATED ADD THE REST OF THE WASHING AND PROCEED WITH A NORMAL WASH ON THE MOST SUITABLE PROGRAMME.

EXAMPLE:

The advice of Candy is set out in the washing programme table:

- Ensure that article labels carry the indication 60°C.
- Open the door by pressing button (B).
- Load the drum with a maximum of 5,5 kg. of dry washing.
- Close the door

FR

ATTENTION:
AU MOMENT DE
CHOISIR LE
PROGRAMME VERIFIER
QUE LA TOUCHE
MARCHÉ/ARRÊT NE
SOIT PAS ENFONCÉE.

Choisir le programme 2:
pour choisir le programme,
tourner la manette (L) DANS
LE SENS DES AIGUILLES D'UNE
MONTRE et faire coïncider le
numéro du programme
avec l'index.

- Placer la manette de la
température (l) sur 60°C.
- Ouvrir le tiroir à produits
lessiviels (A).
- Remplir le deuxième bac
II de lavage avec 120 g de
produit.
- En cas de besoin, remplir
le bac des additifs avec 50
ml de produit .
- Fermer le tiroir (A).
- Vérifier que le robinet
d'eau soit ouvert.
- Vérifier que la vidange
soit placée correctement.
- Appuyer sur le bouton de
mise en route (C). Le témoin
de fonctionnement (M)
s'allumera.
La machine accomplira le
programme demandé.
- A la fin, appuyer sur la
touche (C) marche/arrêt et
la lampe-témoin s'éteindra.
- Ouvrir le hublot et retirer le
linge.

**POUR TOUS LES TYPES
DE LAVAGE CONSULTER
TOUJOURS LE TABLEAU
DES PROGRAMMES ET
SUIVRE LA SEQUENCE
DES OPERATIONS
INDIQUEE.**

IT

ATTENZIONE:
NELL'IMPOSTARE IL
PROGRAMMA SI
ASSICURI CHE IL TASTO
MARCIA/ARRESTO NON
SIA INSERITO.

Selezioni il programma 2:
il programma viene scelto
ruotando la manopola (L) in
SENSO ORARIO e facendo
coincidere il numero del
programma con l'indice.

- Porti la manopola della
temperatura (l) su 60°C.
- Apra il cassetto detergente
(A).
- Metta nella 2ª vaschetta II
di lavaggio 120 g di
detergente
- Metta 50 ml dell'additivo
che desidera nella
vaschetta additivo .
- Chiuda il cassetto
detergente (A).
- Si assicuri che il rubinetto
dell'acqua sia aperto.
- Che lo scarico sia in
posizione regolare.
- Prema il pulsante di
marcia (C) si accenderà la
segnalazione luminosa (M).
La lavatrice svolgerà il
programma che le ha
ordinato.
- Al termine preme il tasto
(C) di marcia/arresto, si
spegneranno le segnalazioni
luminose.
- Apra l'oblò e tolga i
tessuti.

**PER QUALSIASI TIPO DI
LAVAGGIO CONSULTI
SEMPRE LA TABELLA DEI
PROGRAMMI E SEGUA
LA SEQUENZA DELLE
OPERAZIONI COME
INDICATO.**

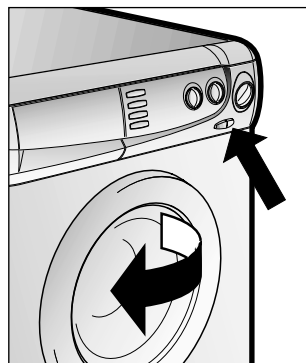
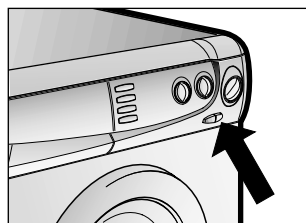
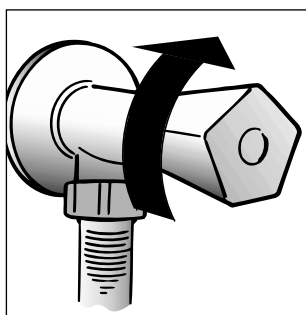
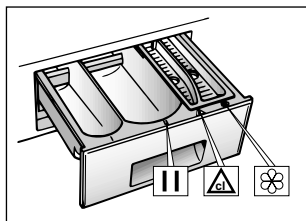
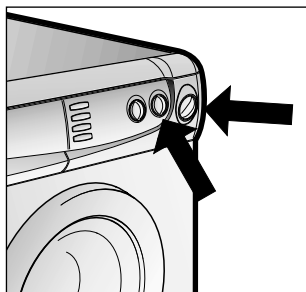

ES

ATENCIÓN:
AL SELECCIONAR EL
PROGRAMA, ASEGURESE
DE QUE EL BOTÓN DE
PUESTA EN
MARCHA/PARO NO ESTÁ
APRETADO.

Seleccione el programa 2: el
programa se selecciona
haciendo girar el mando (L)
en el SENTIDO DE LAS
MANECILLAS DEL RELOJ y
haciendo coincidir el número
del programa con el
indicador.

- Gire el mando de la
temperatura (l) hasta 60°C.
- Abra la cubeta del
detergente (A).
- Ponga en el segundo
compartimento II de lavado
120 g de detergente
- Ponga 50 ml del aditivo que
desea en el compartimento
para aditivos .
- Cierra la cubeta del
detergente (A).
- Asegúrese de que el grifo
del agua esté abierto,
- Que el desagüe esté en
posición correcta.
- Pulse el botón de puesta
en marcha (C). Se
encenderá el piloto luminoso
(M). La lavadora ejecutará el
programa que usted ha
seleccionado.
- Al finalizar el programa,
pulse el botón (C) de puesta
en marcha/paro, se apagará el
piloto luminoso.
- Abra el ojo de buye y
saque la ropa.

**PARA CUALQUIER TIPO
DE LAVADO, CONSULTE
SIEMPRE LA TABLA DE
LOS PROGRAMAS Y
SIGA LA SECUENCIA DE
LAS OPERACIONES TAL
COMO VIENE
INDICADO.**

NL

BELANGRIJK:
BIJ HET INSTELLEN VAN
HET PROGRAMMA
MOET DE "AAN/UIT"
KNOP NIET OP "AAN"
STAAN.

Kies programma 2: Stel het
programma in door knop (L)
MET DE KLOK MEE TE
DRAAIEN en laat het
nummer van het
programma overeenkomen
met het teken.

- Draai de
temperatuurknop (l) op 60°
maximaal.
- Trek de wasmiddellade
open.
- Doe 120 gram in het
tweede bakje II
- Doe 50 ml van het
gewenste .
- Doe 50 ml van het
toevoegmiddel in het
toevoegvakje.
- Sluit de wasmiddellade
(A)
- Controleer of de
watertoevoer kraan open
staat.
- En of de afvoerslang
goed is aangesloten.
- Druk de "AAN" toets (C) in.
Het lichtje (M) gaat
branden.
De wasmachine voert het
ingestelde programma uit.
- Als het programma is
afgewerkt drukt u op de
Aan/Uit toets (C). Het lichtje
gaat uit.
- Open de vuldeur en haal
het gewassen wasgoed er
uit.

**VOOR ALLE SOORTEN
WASPROGRAMMA'S
RAADPLEEG HET
OVERZICHT EN VOER
DE HANDELINGEN UIT
IN DE AANGEGEVEN
VOLGORDE**

EN

IMPORTANT:
WHEN SETTING THE
PROGRAMME ENSURE
THAT THE ON/OFF
BUTTON IS NOT TURNED
ON.

Select programme 2:
Choose the programme by
rotating the knob (L) in a
CLOCKWISE DIRECTION and
make the number of the
programme coincide with
the sign.

- Move the temperature
knob (l) to 60°C.
- Open the detergent
drawer (A).
- Put 120 g in the second II
wash compartment .
- Put 50 ml of the desired
additive in the additives
compartment .
- Close the detergent
drawer (A).
- Ensure that the water inlet
tap is turned on.
- And that the discharge
tube is in place.
- Press the "ON" button (C).
The light (M) will come on.
The washing machine will
carry out the set
programme.
- At the end of the
programme, press the
On/Off button (C). The light
will go out.
- Open the door and
remove the washed articles.

**FOR ALL TYPES OF
WASH CONSULT THE
PROGRAMME TABLE
AND FOLLOW THE
OPERATIONS IN THE
ORDER INDICATED.**

CHAPITRE 15

NETTOYAGE ET
ENTRETIEN
ORDINAIRE

Ne jamais utiliser de produits abrasifs, d'alcool et/ou de diluant, pour laver l'extérieur de votre machine; il suffit de passer un chiffon humide.

La machine n'a besoin que de peu d'entretien:

- Nettoyage des bacs.
- Nettoyage filtre.
- Déménagements ou longues périodes d'arrêt de la machine.

NETTOYAGE DES BACS

Même si cette opération n'est pas strictement nécessaire, il vaut mieux nettoyer de temps en temps les bacs à produits lessiviels.

Il suffit de tirer légèrement sur le tiroir pour l'extraire.

Nettoyer le tiroir sous un jet d'eau.

Remettre le tiroir dans sa niche.

CAPITOLO 15

PULIZIA E
MANUTENZIONE
ORDINARIA

Per la Sua lavatrice all'esterno non usi abrasivi, alcool e/o diluenti, basta solo una passata con un panno umido.

La lavatrice ha bisogno di pochissime manutenzioni:

- Pulizia vaschette.
- Pulizia filtro.
- Traslochi o lunghi periodi di fermo macchina.

PULIZIA VASCHE

Anche se non strettamente necessario è bene pulire saltuariamente le vaschette da detersivo, candeggiante e additivi.

Per questa operazione basta che le estragga con una leggera forza.

Pulisca tutto il contenuto sotto un getto d'acqua.

Reinserisca il tutto nella propria sede.

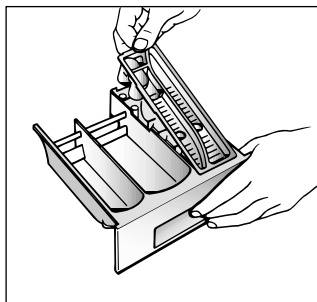

CAPÍTULO 15

LIMPIEZA Y
MANTENIMIENTO
ORDINARIO

Para su limpieza exterior no use productos abrasivos, alcohol y/o disolventes, basta sólo una pasada con un paño húmedo.

La lavadora necesita muy poco mantenimiento:

- Limpieza de la cubeta y sus compartimentos
- Limpieza filtro
- Traslados o largos períodos de inactividad de la máquina.

**LIMPIEZA DE LA CUBETA DEL
DETERGENTE Y SUS
COMPARTIMENTOS**

Aunque no sea estrictamente necesario, es conveniente limpiar de vez en cuando los compartimentos del detergente, blanqueadores y aditivos.

Para esta operación basta extraerlos haciendo un poco de fuerza.

Limpie todo el contenido bajo un chorro de agua.

Vuelva a colocar todo en su sitio.

HOOFDSTUK 15

SCHOONMAKEN
EN NORMAAL
ONDERHOUD

Gebruik geen schuurmiddelen, alcohol-oplossingen en/of oplosmiddelen aan de buitenkant van de was-automaat of droger. Een vochtige doek is voldoende.

De wasautomaat behoeft zeer weinig onderhoud:

- Schoonmaken van de vakjes voor wasmiddelen.
- Het reinigen van het filter.
- Bij verplaatsingen of wanneer de machine voor langere tijd niet gebruikt wordt.

**HET SCHOONMAKEN VAN DE
VAKJES VOOR WASMIDDELEN**

Alhoewel het niet strikt noodzakelijk is raden wij aan af en toe de vakjes voor de was-en bleekmiddelen en de toevoegingen schoon te maken.

Haal de vakjes er uit door er voorzichtig aan te trekken.

Schoonmaken met water

De vakjes opnieuw naar binnen schuiven.

CHAPTER 15

CLEANING AND
ROUTINE
MAINTENANCE

Do not use abrasives, spirits and/or diluents on the exterior of the appliance. It is sufficient to use a damp cloth.

The washing machine requires very little maintenance:

- Cleaning of drawer compartments.
- Filter cleaning
- Removals or long periods when the machine is left standing.

**CLEANING OF DRAWER
COMPARTMENTS**

Although not strictly necessary, it is advisable to clean the detergent, bleach and additives compartments occasionally.

Remove the compartments by pulling gently.

Clean with water.

Put the compartments back into place

FR

NETTOYAGE FILTRE

La machine à laver est équipée d'un filtre spécial qui peut retenir les résidus les plus gros qui pourraient bloquer le tuyau d'évacuation (pièces de monnaie, boutons, etc.). Ce dispositif permet de les récupérer facilement. Pour nettoyer le filtre, suivre les indications ci-dessous:

● Le nettoyage mensuel du filtre est conseillé.

- Avant de nettoyer le filtre, nous vous conseillons d'effectuer le programme "Z" (vidange) ensuite ouvrez la trappe comme représenté dans le schéma
- Dévissez le filtre dans le sens contraire des aiguilles d'une montre et sortez la cartouche.
- Nettoyer la cartouche et revissez là.
- Reclipez la trappe

ATTENTION :
AU CAS OÙ LE LAVE LINGE N'EFFECTUE PAS DE VIDANGE, AVANT DE NETTOYER LE FILTRE, VIDEZ L'EAU RÉSIDUELLE PRÉSENTE DANS LE TAMBOUR EN SUIVANT LES INDICATIONS CI DESSOUS POUR ÉVITER UN DÉBOYEMENT EXCESSIF LORS DE L'EXTRACTION DU FILTRE.

DEMENAGEMENTS OU LONGUES PERIODES D'ARRÊT DE LA MACHINE

En cas de déménagement, ou de longues périodes d'arrêt de la machine dans des endroits non chauffés, il faut vidanger soigneusement tous ses tuyaux.

Débrancher le courant et se servir d'un seau. Enlever la bague sur le tuyau et le plier vers le bas, dans le seau, jusqu'à ce qu'il ne sorte plus d'eau.

Après cette opération, la répéter en sens inverse.

IT

PULIZIA FILTRO

La lavatrice è dotata di uno speciale filtro in grado di trattenere i residui più grossi che potrebbero bloccare lo scarico (monete, bottoni, ecc.) che possono così essere facilmente recuperati. Quando lo deve pulire si comporti così:

● È consigliabile mensilmente la pulizia del filtro.

- Prima di procedere alla pulizia del filtro è consigliabile effettuare il programma Z (solo scarico), dopo di che tolga la parte sinistra dello zoccolo agendo sulla levetta come mostrato in figura.
- Sviti il tappo in senso antiorario ed estraiga la cartuccia.
- Ripulisca la cartuccia e la riposizioni avvitando il tappo, in senso orario, fino in fondo.
- Inserisca le guide inferiori dello zoccolo negli appositi alloggiamenti ed avvicinando la parte laterale di destra alla parte fissa rimetta in posizione lo zoccolo.

ATTENZIONE: NEL CASO IN CUI LA MACCHINA NON DOVESSE SCARICARE, PRIMA DI PROCEDERE ALLA PULIZIA DEL FILTRO, SVUOTARE IL CESTO DALL'ACQUA RESIDUA SEGUENDO LE INDICAZIONI RIPORTATE QUI SOTTO ONDE EVITARNE UNA FUORIUSCITA ECCESSIVA AL MOMENTO DI ESTRARRE LA CARTUCCIA

TRASLOCHI O LUNGI PERIODI DI FERMO MACCHINA

Per eventuali traslochi o qualora la macchina restasse ferma a lungo in luoghi non riscaldati, è necessario svuotare completamente da ogni residuo di acqua tutti i tubi.

A corrente disinserita, stacchi il tubo dalla fascetta e lo porti, verso il basso, sul catino, fino alla completa fuoriuscita dell'acqua.

Al termine ripeta l'operazione in senso inverso.

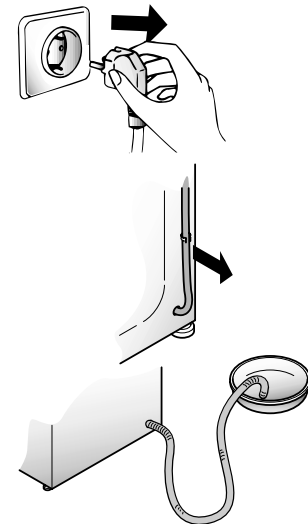
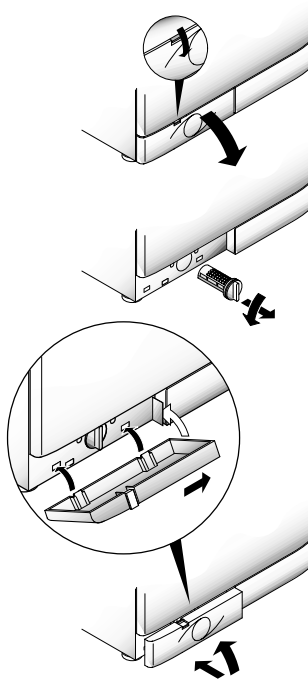

ES

LIMPIEZA FILTRO

La lavadora está dotada de un filtro especial que retiene los residuos de tamaño más grande que podrían obstruir la descarga (monedas, botones, etc) y que de esta manera se pueden recuperar fácilmente. Cuando sea necesario limpiar el filtro seguir los siguientes pasos:

● Es aconsejable la limpieza mensual del filtro.

- Primero de iniciar la limpieza del filtro es aconsejable efectuar el programa Z (Sólo vaciado).
- Después extraiga la parte izquierda del zócalo según se indica en le dibujo.
- Desenrosque el tapón, en sentido contrario a las agujas del reloj, y extraiga el cartucho.
- Limpie el cartucho e introdúzcalo enroscando el tapón, en sentido de las agujas del reloj, hasta el fondo.
- Inserte las guías inferiores del zócalo en sus ranuras y acercando la parte lateral de la derecha hacia la parte fija vuelva a introducir el zócalo

ATENCIÓN:
EN EL CASO DE QUE LA LAVADORA NO TUVIERA QUE EVACUAR EL AGUA, ANTES DE PROCEDER A LA LIMPIEZA DEL FILTRO, VACIAR EL TAMBOR DEL AGUA RESIDUAL SIGUIENDO LAS INDICACIONES DETALLADAS EVITANDO UNA PÉRDIDA EXCESIVA DE AGUA EN EL MOMENTO DE EXTRAER EL FILTRO.

TRASLADOS O LARGOS PERIODOS DE INACTIVIDAD DE LA MÁQUINA

En eventuales traslados o en caso que la máquina estuviese inactiva durante largo período de tiempo en lugares fríos, hay que vaciar completamente todo residuo de agua en los tubos.

Estando desconectada suelte el tubo de la abrazadera y dirijalo hacia abajo, en el cubo, hasta conseguir la salida completa del agua.

Finalizada la operación, repita los pasos en sentido contrario.

NL

HET REINIGEN VAN HET FILTER

De wasmachine is uitgerust met een speciale filter die materialen zoals knopen en munten tegenhoudt, die de afvoerslang kunnen blokkeren. De procedure voor het reinigen van het filter is als volgt.

● Het filter moet afhankelijk van het gebruik ongeveer één keer per maand schoongemaakt worden.

- Voordat u het filter schoon gaat maken is het raadzaam om eerst programma "Z" (afpompen) te draaien. Vervolgens verwijdert u het linker gedeelte van de filterklep door deze omhoog te tillen, zoals u kunt zien op de tekening.
- Draai de zelftapper tegen de klok in open en verwijder het filter.
- Maak het filter schoon en plaats het filter terug op de originele positie.
- Plaats de binnenste scharnieren van de filterklep in de speciale groeven. Vervolgens schuift u de filterklep naar rechts en plaatst u deze weer in de oorspronkelijke positie

LET OP: ALS HET FILTER GEREINIGD MOET WORDEN TERWIJL ER NOG WASGOED IN DE TROMMEL ZIT, VOLG DAN DE INSTRUCTIES IN DE VOLGENDE PARAGRAAF. HIERIN WORDT BESCHREVEN HOE U HET WATER KUNT LATEN WEGLOPEN. HIERDOOR WORDT VOORKOMEN DAT AL HET WATER VIA HET FILTER WEGLOOPT.

BIJ VERPLAATSGEN OF WANNER DE MACHINE VOOR LANGERE TIJD NIET GEBRUIKT WORDT

Bij eventuele verplaatsingen of wanneer de machine voor langere tijd in een onverwarmde ruimte stil staat moet het resterende water uit alle slangen worden verwijderd.

Haal de stekker uit het stopcontact. U hebt een bak nodig. Haal de slang van de klem en laat die laag over de bak hangen tot al het water weggelopen is.

Herhaal deze handelingen aan de andere kant.

EN

FILTER CLEANING

The washing-machine is equipped with a special filter to retain large foreign matter which could clog up the drain, such as coins, buttons, etc. These can, therefore, easily be recovered. The procedures for cleaning the filter are as follows:

- The filter should be cleaned once a month.
- Before cleaning the filter it is advisable to run programme "Z" (drain only). Then remove the left part of the plinth by pressing on the lever, as shown in diagram.
- Turn the tap anti-clockwise and take out the cartridge.
- Clean the cartridge, return to its original position and lock by turning clockwise.
- Insert the inner hinges of the plinth in the special grooves and slide over to the right to fix in position securely.

ATTENTION: IF THE FILTER NEEDS CLEANING WHILE THERE IS WASHING STILL IN THE DRUM, FOLLOW THE INSTRUCTIONS ON THE FOLLOWING PARAGRAPH TO EMPTY THE WATER. THIS WILL PREVENT EXCESSIVE LOSS OF WATER VIA THE FILTER.

REMOVALS OR LONG PERIODS WHEN THE MACHINE IS LEFT STANDING

For eventual removals or when the machine is left standing for long periods in unheated rooms, the drain hose should be emptied of all remaining water.

The appliance must be switched off and unplugged. A bowl is needed. Detach the drainage hose from the clamp and lower it over the bowl until all the water is removed.

Repeat the same operation with the water inlet hose.

| ANOMALIE | CAUSE | REMEDE |
|------------------------------------------------------------------------------------------------------------------------------------------------------------------------------------------------------------------------------------------------------------------------------------------------------------------------------------------------------------------------------------|------------------------------------------------------------------------------------------|------------------------------------------------------------|
| 1. Aucun fonctionnement sur n'importe quel programme | La fiche n'est pas introduite dans la prise de courant | Brancher la fiche |
| | L'interrupteur général n'est pas branché | Brancher l'interrupteur général |
| | L'énergie électrique est coupée | Contrôler |
| | Les valves de l'installation électrique sont défectueuses | Contrôler |
| | Portillon ouvert | Fermer le portillon |
| 2. Absence d'alimentation d'eau | Voir cause 1 | Contrôler |
| | Robinet de l'eau fermé | Ouvrir le robinet d'alimentation d'eau |
| | Programmateur mal positionné | Positionner correctement le timer |
| 3. L'eau n'est pas évacuée | Tuyau de vidange plié | Redresser le tuyau de vidange |
| | Présence de corps étrangers dans le filtre | Inspecter le filtre |
| 4. Présence d'eau sur le sol tout autour de la machine | Fuite du joint se trouvant entre le robinet et le tuyau de remplissage | Remplacer le joint et serrer à fond le tube sur le robinet |
| 5. La machine n'essore pas | La machine n'a pas encore évacué l'eau | Attendre quelques minutes et la machine évacuera l'eau |
| | La fonction "suppression d'essorage" est introduite (exclusivement sur certains modèles) | Relever la touche "exclusion centrifugation" |
| 6. De fortes vibrations pendant la phase de centrifugation | La machine n'est pas à niveau | Régler les pieds |
| | Les étriers de transport n'ont pas été enlevés | Enlever les étriers de transport |
| | La charge de linge n'est pas répartie de façon uniforme | Répartir le linge de façon uniforme |
| Attention: Si la manette de sélection des programmes s'arrête trop longtemps sur un programme pour ensuite avancer rapidement sur une autre position ou si elle effectue un tour complet pour se placer sur le programme suivant : le fonctionnement est normal, car votre lave-linge est doté d'un dispositif électronique qui gère le mouvement du programmeur. | | |

Si le mauvais fonctionnement persiste, adressez-vous au Centre d'Assistance Technique Candy; communiquez le nom du modèle indiqué sur la plaquette se trouvant sur la carrosserie à l'intérieur du hublot ou sur le bulletin de garantie.

En indiquant ces informations vous obtiendrez une intervention plus rapide et efficace.

1 L'utilisation des produits écologiques sans phosphates peut produire les effets suivants:

- L'eau de vidange du rinçage est trouble à cause de zéolites en suspension; l'efficacité du rinçage n'est absolument pas compromise;
- Présence de poudre blanche (zéolites) sur le linge à la fin du lavage: cette poudre ne pénètre pas dans le tissu et n'en altère pas la couleur;
- présence de mousse dans l'eau du dernier rinçage: elle ne signifie pas pour autant un mauvais rinçage;
- Les tensioactifs anioniques de la formule des produits pour machines à laver, s'enlèvent difficilement du linge et, même en toute petite quantité, ils peuvent provoquer d'importants phénomènes de formation de mousse;
- L'exécution d'autres cycles de rinçage, en de tels cas, n'apporte aucun avantage.

2 Avant d'appeler le Centre d'Assistance technique Candy, si votre machine ne fonctionne pas, effectuer les contrôles susmentionnés.

| ANOMALIA | CAUSA | RIMEDIO |
|-------------------------------------------------------------------------------------------------------------------------------------------------------------------------------------------------------------------------------------------------------------------------------------------------------------------------------------------------------------------------------|-------------------------------------------------------------|----------------------------------------------------------|
| 1. Non funziona con qualsiasi programma | Spina corrente elettrica non inserita nella presa | Inserire la spina |
| | Tasto interruttore generale non inserito | Inserire tasto. Interruttore generale |
| | Manca energia elettrica | Controllare |
| | Valvole impianto elettrico guaste | Controllare |
| | Sportello aperto | Chiudere sportello |
| 2. Non carica acqua | Vedi cause 1 | Controllare |
| | Rubinetto acqua chiuso | Aprire il rubinetto acqua |
| | Timer non correttamente posizionato | Posizionare timer correttamente |
| 3. Non scarica acqua | Tube di scarico piegato | Raddrizzare tubo di scarico |
| | Presenza corpi estranei nel filtro | Ispezionare filtro |
| 4. Presenza di acqua sul pavimento attorno alla lavabiancheria | Perdita della guarnizione posta tra rubinetto e tubo carico | Sostituire guarnizione e stringere bene tubo e rubinetto |
| 5. Non centrifuga | La lavabiancheria non ha ancora scaricato l'acqua | Attendere alcuni minuti, la macchina scaricherà |
| | "Esclusione centrifuga" inserita (solo per alcuni modelli) | Disinserire tasto "esclusione centrifuga" |
| 6. Forti vibrazioni durante la centrifuga | Lavabiancheria non perfettamente in piano | Regolare gli appositi piedini regolabili. |
| | Staffe di trasporto non ancora asportate | Asportare staffe di trasporto |
| | Carico biancheria non uniformemente distribuito | Distribuire in modo uniforme la biancheria |
| Attenzione: Se la manopola programmi resta ferma troppo tempo su un programma per poi avanzare velocemente oppure effettua un giro completo per poi posizionarsi sul programma successivo, tale funzionamento è da considerarsi normale in quanto questa lavabiancheria è dotata di un dispositivo elettronico che controlla il movimento del programmatore. | | |

Se il malfunzionamento dovesse persistere si rivolga al Centro di Assistenza Tecnica Candy comunicando il modello di lavabiancheria, riportato sulla targhetta posta sul mobile all'interno dell'oblò o sul foglio di garanzia. Fornendo tali informazioni otterrete un intervento più tempestivo ed efficace.

Attenzione:

1 L'utilizzo di detersivi ecologici senza fosfati può produrre i seguenti effetti:

- l'acqua di scarico dei risciacqui risulta più torbida per la presenza di zeoliti in sospensione senza che l'efficacia del risciacquo ne risulti pregiudicata
- presenza di polvere bianca (zeoliti) sulla biancheria al termine del lavaggio che non si ingloba nei tessuti e non ne altera il colore.
- La presenza di schiuma nell'acqua dell'ultimo risciacquo non è necessariamente indice di una cattiva sciacquatura.
- I tensioattivi anionici presenti nelle formulazioni dei detersivi per lavabiancheria, risultano spesso difficilmente allontanabili dalla biancheria stessa e, anche in minima quantità, possono produrre vistosi fenomeni di formazione di schiuma.
- L'esecuzione di ulteriori cicli di risciacquo, in casi come questi, non comporta alcun beneficio.

2 Se la Sua lavabiancheria non funzionasse, prima di chiamare il Centro di Assistenza Tecnica Candy eseguire i controlli sopradescritti.

CAPÍTULO 16

| ANOMALÍA | CAUSA | SOLUCIÓN |
|------------------------------------------------------------------------------------------------------------------------------------------------------------------------------------------------------------------------------------------------------------------------------------------------------------------------------------------------------------------------------------------|-----------------------------------------------------------------------------------------------|------------------------------------------------------------------|
| 1. No funciona con ningún programa | El enchufe de la corriente eléctrica no está conectado a la toma de corriente | Conecte el enchufe |
| | El botón del interruptor general no está pulsado | Pulse el interruptor general |
| | No hay corriente eléctrica | Compruébelo |
| | Las válvulas de la instalación eléctrica están averiadas | Compruébelo |
| | Puerta abierta | Cierre la puerta |
| 2. No carga agua | Vea causa 1 | Compruébelo |
| | El grifo del agua está cerrado | Abra el grifo del agua |
| | El timer no está posicionado correctamente | Posicione el timer correctamente |
| 3. No descarga agua | El tubo de desagüe está doblado | Enderezca el tubo de desagüe |
| | Presencia de cuerpos extraños en el filtro | Inspeccionar el filtro |
| 4. Presencia de agua en el suelo alrededor de la lavadora | Pérdida de agua por la guarnición de goma que está entre el grifo y el tubo de carga del agua | Sustituya la guarnición de goma y enrosque bien el tubo al grifo |
| 5. No centrifuga | La lavadora todavía no ha vaciado el agua | Espere unos minutos, la máquina vaciara el agua |
| | "Exclusión de centrifugado" pulsado (sólo en algunos modelos) | Desactive el botón "exclusión centrifugado" |
| 6. Fuertes vibraciones durante el centrifugado | La lavadora no está bien nivelada | Regule las patas regulables |
| | Los soportes de fijación del transporte no han sido retirados todavía | Retire los soportes de fijación del transporte |
| | La carga de ropa no ha sido distribuida uniformemente | Distribuya uniformemente la ropa |
| Atención: Si el mando de los programas queda situado en un programa mucho tiempo, para luego avanzar rápidamente, o quizás efectúa un giro completo para luego posicionarse sobre el programa sucesivo, tal funcionamiento debe considerarse como absolutamente normal. La lavadora está prevista de un dispositivo electrónico que controla el movimiento del programador. | | |

Si la anomalía persistiese, diríjase al Centro Asistencia Técnica Candy, indicando el modelo de lavadora, relacionado en la placa colocada en el mueble al interior de la puerta o en la hoja de garantía. Suministrando estas informaciones obtendrá un servicio más rápido y eficaz.

Atención**1 El uso de detergentes ecológicos sin fosfatos puede producir los siguientes efectos:**

- El agua de vaciado de los aclarados es más turbia debido a la presencia de zeolitos en suspensión sin que resulte perjudicada la eficacia del aclarado.
 - Presencia de polvo blanco (zeolitos) en la ropa al finalizar el lavado que no se incrusta en el tejido ni altera los colores.
 - La presencia de espuma en el agua el último aclarado no es necesariamente una indicación de un mal aclarado.
 - Los tensioactivos aniónicos presentes en las formulaciones de los detergentes para lavadoras, resultan ser a menudo difíciles de separar de la ropa y, aunque en una cantidad mínima, pueden producir visibles fenómenos de formación de espuma.
 - La ejecución de más ciclos de aclarado, en casos como éste, no conlleva ningún beneficio.
- 2 Si su lavadora no funcionase, antes de llamar al Centro de Asistencia Técnica Candy, compruebe los puntos arriba mencionados.

HOOFDSTUK 16

| PROBLEEM | OORZAAK | OPLOSSING |
|----------------------------------------------------------------------------------------------------------------------------------------------------------------------------------------------------|----------------------------------------------------------------|------------------------------------------------------------------|
| 1. Geen enkel programma functioneert | Stekker zit niet in het stopcontact | Doe de stekker in het stopcontact |
| | Hoofdschakelaar is niet aan | Zet de hoofdschakelaar aan |
| | Stroomonderbreking | Controleer |
| | Elektrische zekeringen doorgebrand | Controleer |
| 2. Er wordt geen water ingevoerd | Vuldeur is open | Sluit de vuldeur |
| | Zie oorzaak 1 | Controleer |
| | De watertoevoer kraan staat niet open | Zet de watertoevoer kraan open |
| | De tijdschakelaar is niet juist ingesteld | Stel de tijdschakelaar in |
| 3. Pompt het water niet weg | Er zit een knik in de afvoerslang | Trek de afvoerslang recht |
| | Materiaal blokkeert het filter | Controleer het filter |
| 4. Water op de vloer bij de machine | Een lek bij de ring tussen de kraan en de inlaatslang | Vervang de sluitring en draai de slang goed aan bij de kraan |
| 5. Centrifugeert niet | De wasautomaat heeft het water niet weggepompt | Wacht een paar minuten tot de machine het water heeft weggepompt |
| | Ingesteld op "niet centrifugeren" (alleen bij enkele machines) | Maak de "niet centrifugeren" instelling ongedaan |
| 6. Sterke trillingen gedurende het centrifugeren | De wasautomaat staat niet recht | Stel de speciale voetjes bij |
| | De transportklemmen zijn niet verwijderd | Verwijder de transportklemmen |
| | Het wasgoed is niet gelijkmatig verdeeld | Schut het wasgoed los en verdeel het gelijkmatig |
| Wanneer de programma selector niet snel vooruit gaat tijdens een programma, is dit niets bijzonders. De programma selector wordt namelijk elektronisch geregeld waardoor dit kan voorkomen. | | |

Als de storing niet verholpen kan worden neem dan contact op met een Gias Service Center van Candy. Voor snelle service geeft u het soort automaat op dat op het etiket aan de binnenkant van de deur of op het garantiebewijs is vermeld.

Belangrijk**1 Het gebruik van fosfaatvrije milieuvriendelijke wasmiddelen kunnen het volgende effect geven:**

- Het afgevoerde spoelwater kan troebel zijn vanwege de aanwezigheid van in het water zwevende zeoliet. Dit betekent niet dat de spoelgangen niet effectief genoeg waren.
- De aanwezigheid van wit poeder (zeoliet) op het eind van het programma. Dit blijft niet in het wasgoed zitten en geeft geen kleurverandering.
- De aanwezigheid van schuim in het laatste spoelwater. Dit is niet noodzakelijkerwijs een teken dat er niet goed gespoeld is.
- De niet-ionische middelen die in de samenstelling van wasmiddelen zitten zijn vaak moeilijk uit het wasgoed te verwijderen en zelfs als het gaat om kleine hoeveelheden kan er zichtbare opvoering zijn. In dergelijke gevallen is het niet nodig om nog een spoelgang te laten uitvoeren.

2 Als uw wasmachine niet meer functioneert zoals het moet wilt u dan a.u.b. eerst de bovenstaande controles uitvoeren voordat u contact opneemt met de Gias Service Center van Candy.

CHAPTER 16

| FAULT | CAUSE | REMEDY |
|--------------------------------------------------------------------------------------------------------------------------------------------------------------------------------------------------------------------------------------------------------------------------------------------------------------------------|-----------------------------------------------------|-------------------------------------------------------|
| 1. Does not function on any programme | Mains plug not plugged in | Insert plug |
| | Mains switch not on | Turn on mains switch |
| | No power | Check |
| | Electric circuit fuses failure | Check |
| | Load door open | Close load door |
| 2. Does not load water | See cause 1 | Check |
| | Inlet tap turned off | Turn on water inlet tap |
| | Timer not set correctly | Set timer on correct position |
| 3. Does not discharge water | Discharge tube bent | Straighten discharge tube |
| | Odd material blocking filter | Check filter |
| 4. Water on floor around washing machine | Leak from the washer between the tap and inlet tube | Replace washer and tighten the tube on the tap |
| 5. Does not spin | The washing machine has not discharged water | Wait a few minutes until the machine discharges water |
| | "No spin" setting (some models only) | Turn the programme dial onto spin setting |
| 6. Strong vibrations during spin | Washing machine not perfectly level | Adjust special feet |
| | Transport bracket not removed | Remove transport bracket |
| | Washing load not evenly distributed | Distribute the washing evenly |
| <p>Please note: It is normal for the programme selector dial to move only from one stage of washing programme to another and not show any movement in-between - so at certain periods, the dial will stay still. An electronic device is controlling the exact movement of the timer.</p> | | |

If the fault should persist, contact a Candy Technical Assistance Centre. For prompt servicing, give the model of the washing machine, to be found on the label placed on the cabinet inside of the porthole or on the guarantee certificate.

Important

1 The use of environment friendly deteratives without phosphates may produce the following effects:

- **The discharge rinse water may result cloudier due to the presence of zeolites in suspension. This does not compromise the efficiency of the rinses.**
- **The presence of white powder (zeolites) on the washing at the end of the washing cycle. This does not remain incorporated in the fabric and does not alter the colour.**
- **The presence of foam in the last rinse water which is not necessarily a sign of inadequate rinsing.**
- **The non-ionic surface-active agents present in the composition of washing machine deteratives are often difficult to remove from the washing itself and, even in small quantities, may produce visible signs of the formation of foam.**
- **Carrying out further rinses, in cases such as this, is not useful.**

2 If your washing machine fails to function, carry out the above-mentioned checks before calling the Candy Technical Assistance Service.

Le constructeur décline toute responsabilité pour les éventuelles erreurs d'imprimerie contenues dans le présent mode d'emploi. Il se réserve en outre le droit d'apporter toutes modifications qui se révéleraient utiles à ses propres produits sans pour autant en compromettre les caractéristiques essentielles.

La Ditta costruttrice declina ogni responsabilità per eventuali errori di stampa contenuti nel presente libretto. Si riserva inoltre il diritto di apportare le modifiche che si renderanno utili ai propri prodotti senza compromettere le caratteristiche essenziali.

La firma fabricante declina toda responsabilidad por los posibles errores de impresión que puedan haber en este libretto. Asimismo, se reserva el derecho de efectuar las modificaciones que se consideren útiles a sus propios productos sin comprometer las características esenciales.

Wij stellen ons niet aansprakelijk voor eventuele drukfouten. Kleine veranderingen en technische ontwikkelingen zijn voorbehouden.

The manufacturer declines all responsibility in the event of any printing mistakes in this booklet. The manufacturer also reserves the right to make appropriate modifications to its products without changing the essential characteristics.



- FR
- IT
- ES
- NL
- EN

01.01 - 91500725 - Printed in Italy - Imprimé en Italie